

PROGETTISTA E DD.LL.

ROBERTO DAL DEGAN

ARCHITETTO

VIA MAGENTA, 36 - 10128 Torino - Tel. 011-538.500

COMMITTENTE:



Organizing Committee for the
XX Olympic Games
Torino 2006
via Nizza 262/58 - 10126 Torino

TIPO di LAVORO:

Manutenzione straordinaria del fabbricato sito in Torino, Via Bologna n.78

TAVOLA:

QUADRO ELETTRICO CENTRALE FRIGORIFERA

TAV.

290-41

SCALA: /

DATA: 13/06/2003

AGGIORNAMENTI:

22/11/2004 AS-BUILT

PROGETTISTA E DD.LL. IMPIANTI ELETTRICI

simtec
engineering

Progettazione, Consulenze, Direzione Lavori
Impianti Tecnologici Civili ed Industriali

C.so ROSSELLI n°66 - 10129 TORINO - TEL.011/58.059.77
Fax 011/56.90.730 ✉ info@simtec.it

PROGETTISTA E DD.LL. IMPIANTI ELETTRICI

STP

STUDIO
TECNICO

PROFESSIONALE DI C. CAPIZZI

VIA MAPPANO, 31 - 10070 MAPPANO (TO)
TEL. 2629051 - P. IVA 06285500010
C. C. I. A. A. N. 7 9 5 6 1 3
email: ccapizzi@everyday.com

ESECUZIONE IMPIANTI ELETTRICI

TEKIND

Tekind s.r.l. Tecnologie Industriali
10044 Pianezza - (TO) - Via Collegno, 45 bis
Tel. ++39 011 9661027 (r.a.) - Fax ++39 011 9664021
E-mail tekind1@tin.it

Sede legale: C.so G. Ferraris, 98 10100 Torino
Sede operativa: Via Collegno, 45bis 10044 Pianezza (TO)
Telefono: 011.966.10.27 (r.a.)
Fax: 011.966.40.21
E-mail: tekind1@tin.it

DICHIARAZIONE CE DI CONFORMITA' QUADRO ELETTRICO DI BASSA TENSIONE

La Ditta TEKIND S.r.l. con sede a Pianezza (TO) in Via Collegno 45 bis, nella persona del suo responsabile tecnico Guidetti Marco, **dichiara**, sotto la propria responsabilità, che il quadro elettrico B.T.:

DATA: **22.11.2004** *TIPO:* **Distribuzione** *SERIE:* **0290**
DESCRIZIONE: **"QCF"** **Centrale frigorifera** *DISEGNO N°:* **290-41**

è stato da essa costruito in conformità alle norme tecniche nazionali:

- CEI EN 60439-1 (CEI 17-13/1) Apparecchiature assiemate di protezione e manovra per bassa tensione (quadri b.t.) – Parte 1: prescrizioni per apparecchiature di serie (AS) e non di serie (ANS) – (compresa variante A11)
- CEI EN 50081-1 Compatibilità elettromagnetica. Norme generiche sull'emissione – Parte 1"
- CEI EN 50081-2 Compatibilità elettromagnetica. Norme generiche sull'emissione – Parte 2"
- CEI EN 50082-1 Compatibilità elettromagnetica. Norme generiche sull'immunità – Parte 1"
- CEI EN 50082-2 Compatibilità elettromagnetica. Norme generiche sull'immunità – Parte 2"

e che soddisfa le prescrizioni delle seguenti direttive comunitarie, comprese tutte le modifiche applicabili:

- 73/23/CEE Direttiva Bassa Tensione
- 89/336/CEE Direttiva Compatibilità Elettromagnetica, come modificata dalle direttive 92/31/CEE e 93/68/CEE

In allegato schema elettrico composto da n° 43 pagine

TEKIND S.r.l.

ROELTO IMPIANTI S.r.l.

Via Indipendenza n° 7/8
Grugliasco (TO)

CLIENTE: **TEKIND S.r.l.**

OGGETTO: **Quadro Centrale Frigorifera QCDZ**

IDENT. APP.: **017\04**

GR.PROT. ESTERNO: **IP55**

01

02

03

04

05

06

07

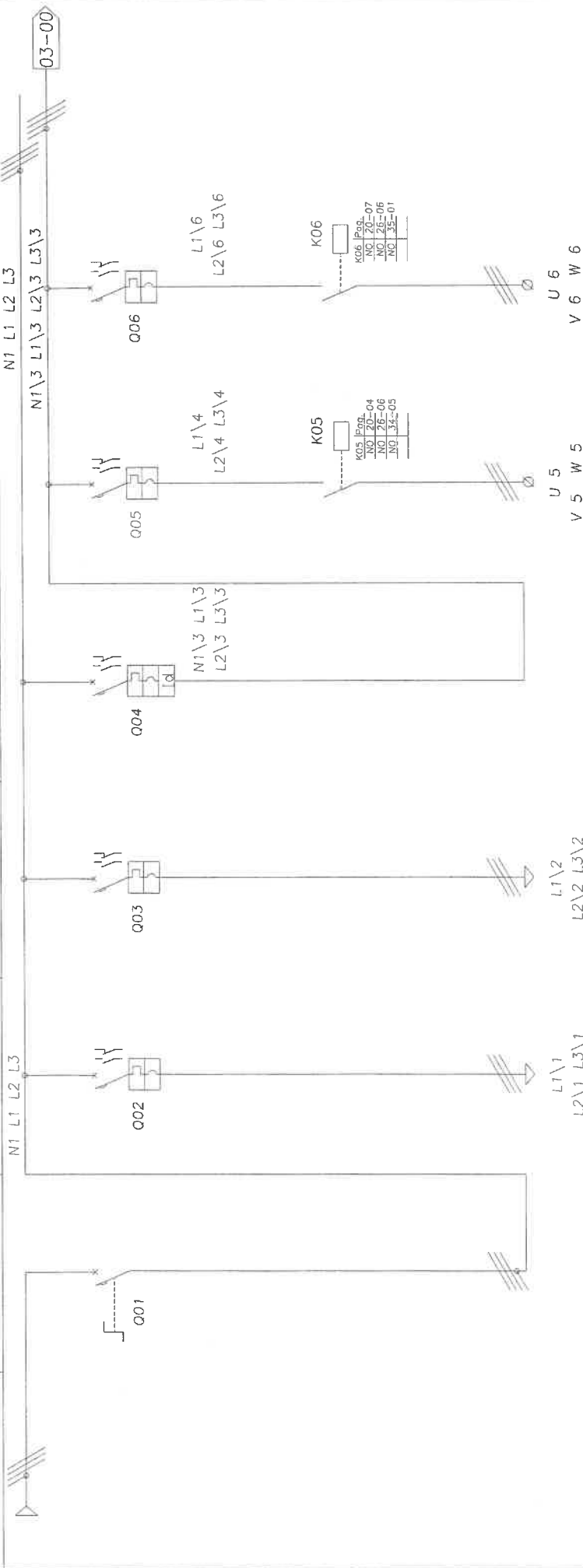

SIGLA	Q01	Q02	Q03	Q04	Q05	Q06
DESCRIZIONE	GENERALE APPARECCHIATURA	GRUPPO FRIGO N°1	GRUPPO FRIGO N°2	ALIMENTAZIONE SEZ. POMPE	POMPA TORRE EVAP N°1 GR. FRIGO N°1	POMPA TORRE EVAP N°2 GR. FRIGO N°1
TIPO	SEZ. PURO+ BL.PORTA	MAGN.TERM.	MAGN.TERM.	MAGN.TERM.DIFF.	SALVAMOT.+CONT.	SALVAMOT.+CONT.
PROTEZIONE	INS 2500 4 P 2000 A	NS 800 N 3 P 650 A	NS 800 N 3 P 650 A	NS 400 N 4 P 400 A	GV3ME80+GVA01 3	GV3ME80+GVA01 3
DIFFEREN.	---	REG. 35 KA	REG. 35 KA	REG. 35 KA	---	---
RELE'	---	---	---	REG. ---	---	---
CUNDTTORI	---	3x(2x240)+1x240 PE FG7OR 20 mt 813,38 A	3x(2x240)+1x240 PE FG7OR 20 mt 813,38 A	---	3,5 G 25 FG7OR 30 mt 85,09 A	3,5 G 25 FG7OR 30 mt 85,09 A
IDENT. CAVO	---	---	---	---	---	---
		CVP01	CVP02	---	CVP03	CVP04

COMMESSA: TOR1003

DATA: 18/02/04

PAGINA: 02 di 43

REDATTO:

CONTROLLO:

ACCETTATO:

ROELTO IMPIANTI S.r.l.

Via Insignenza n° 7/8
Grugliasco (TO)

CLIENTE:

TEKIND S.r.l.

GR.PROT. ESTERNI:

Quadro Centrale Frigorifera QCDZ

IP55

GR.PROT. ESTERNI:

ACCETTATO:

05

CONROLLATO:

06

COMMESSA:

TOR1003

DATA:

18/02/04

PAGINA:

03 di 43

00	01	02	03	04	05	06	07
----	----	----	----	----	----	----	----

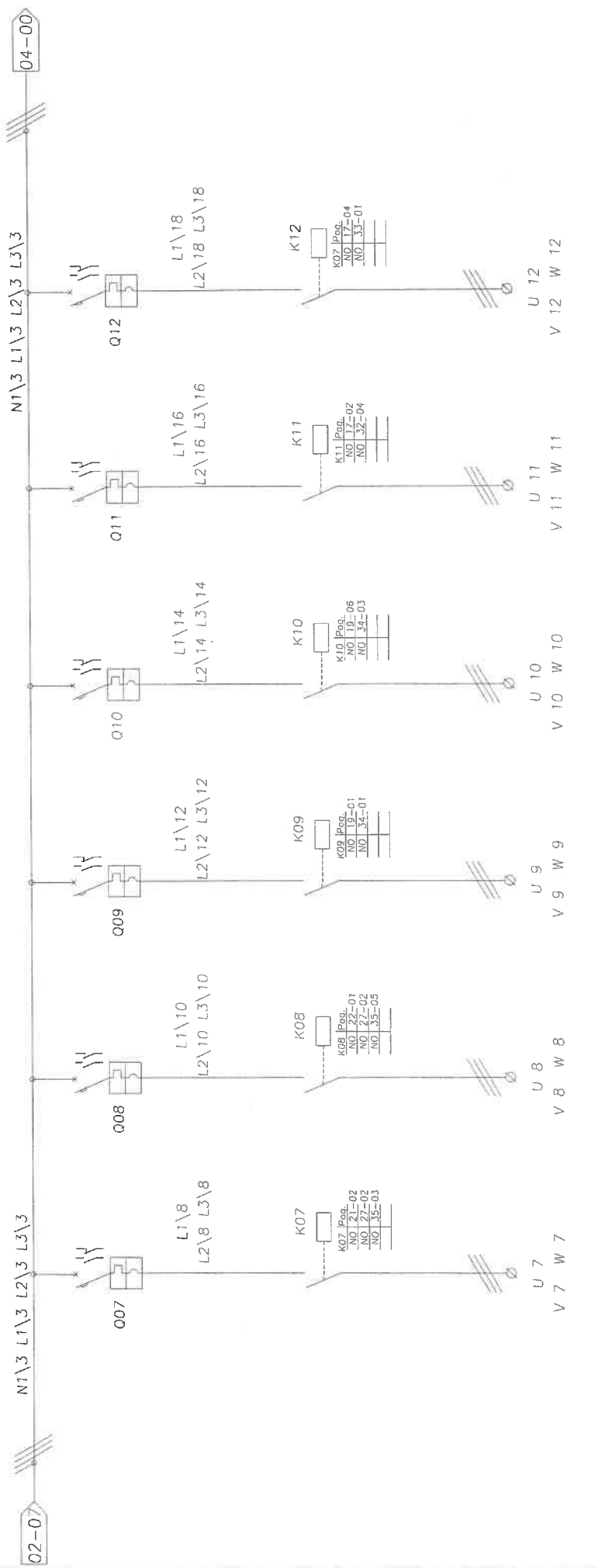

SIGLA	Q07	Q08	Q09	Q10	Q11	Q12
DESCRIZIONE	POMPA TORRE EVAP. N°1 GR. FRIGO N°2	POMPA TORRE EVAP. N°2 GR. FRIGO N°2	VENTILANTE TORRE EVAPORATIVA N°1	VENTILANTE TORRE EVAPORATIVA N°2	POMPA RICIRCOLO N°1 GR. FRIGO N°1	POMPA RICIRCOLO N°2 GR. FRIGO N°1
TIPO	SALVAMOT. +CONT. GV3ME80+GVA01	SALVAMOT. +CONT. GV3ME80+GVA01	SALVAMOT. +CONT. GV3ME40+GVA01	SALVAMOT. +CONT. GV3ME40+GVA01	SALVAMOT. +CONT. GV2ME21+GVA01	SALVAMOT. +CONT. GV2ME21+GVA01
PROTEZIONE	N°POLI 3 In 56\80 A CURVA --- Ika 15 KA CLASSE --- Id ---	N°POLI 3 In 56\80 A CURVA --- Ika 15 KA CLASSE --- Id ---	N°POLI 3 In 25\40 A CURVA --- Ika 35 KA CLASSE --- Id ---	N°POLI 3 In 25\40 A CURVA --- Ika 35 KA CLASSE --- Id ---	N°POLI 3 In 17\23 A CURVA --- Ika 15 KA CLASSE --- Id ---	N°POLI 3 In 17\23 A CURVA --- Ika 15 KA CLASSE --- Id ---
DIFFEREN.	---	---	---	---	---	---
REFLE'	LC1D80B7 24 VAC	LC1D80B7 24 VAC	LC1D40B7 24 VAC	LC1D40B7 24 VAC	LC1D25B7 24 VAC	LC1D25B7 24 VAC
CONDUTTORI	3,5 G 25 FG7OR 30 mt	3,5 G 25 FG7OR 30 mt	4 G 16 FG7OR 60 mt	4 G 16 FG7OR 60 mt	4 G 6 FG7OR 35 mt	4 G 6 FG7OR 35 mt
IDENT. CAVO N°	85,09 A CVP05	85,09 A CVP06	44,09 A CVP07	44,09 A CVP08	36,18 A CVP09	36,18 A CVP10

ROELTO IMPIANTI S.r.l. Via Indipendenza n° 718 Grugliasco (TO)		CLIENTE: TEKIND S.r.l.	REDATTO: TOR1003
OGGETTO: Quadro Centrale Frigorifero QCDZ		CONTROLLO: DATA: 18/02/04	COMMESSA: PAGINA: 04 di 43
IDENT. APP.: 017\04	GR.PROT. ESTERNO: IP55	ACCETTATO: 05	06
00	01	02	03
03--07	04	05	06
05-00	06	07	07

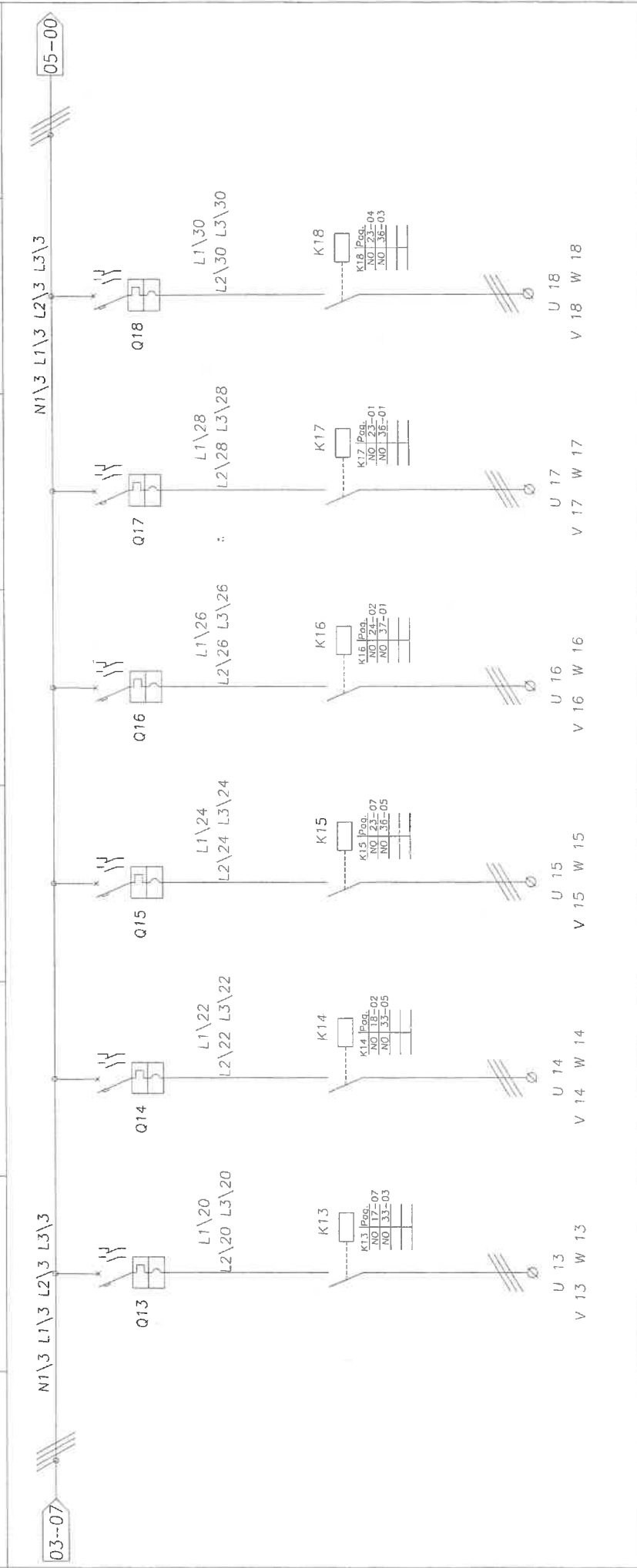

SIGLA	Q13	Q14	Q15	Q16	Q17	Q18
DESCRIZIONE	POMPA RICOLO N°1 GR. FRIGO N°2	POMPA RICOLO N°2 GR. FRIGO N°2	POMPA MANDATA N°1 SUD	POMPA MANDATA N°2 SUD	POMPA MANDATA N°1 NORD	POMPA MANDATA N°2 NORD
TIPO	SALVAMOT.+CONT. GV2ME21+GVAN11	SALVAMOT.+CONT. GV2ME21+GVAN11	SALVAMOT.+CONT. GV2ME16+GVAN11	SALVAMOT.+CONT. GV2ME16+GVAN11	SALVAMOT.+CONT. GV2ME16+GVAN11	SALVAMOT.+CONT. GV2ME16+GVAN11
N°POLI	3	3	3	3	3	3
In	17\23 A	17\23 A	9\14 A	9\14 A	9\14 A	9\14 A
CURVA	---	---	---	---	---	---
Ika	15 KA	15 KA	15 KA	15 KA	15 KA	15 KA
CLASSE	---	---	---	---	---	---
Id	---	---	---	---	---	---
RELE'	LC1D25B7 24 VAC	LC1D25B7 24 VAC	LC1D12B7 24 VAC	LC1D12B7 24 VAC	LC1D12B7 24 VAC	LC1D12B7 24 VAC
SEZIONE	4 G 6	4 G 6	4 G 4	4 G 4	4 G 4	4 G 4
CONDUTTORI	FG7OR 35 mt	FG7OR 35 mt	FG7OR 35 mt	FG7OR 35 mt	FG7OR 35 mt	FG7OR 35 mt
Iz	36,18 A	36,18 A	28,14 A	28,14 A	28,14 A	28,14 A
IDENT. CAVO	CVP11	CVP12	CVP13	CVP14	CVP15	CVP16

ROELTO IMPIANTI S.r.l.

Via Indipendenza n° 7/8
Grugliasco (TO)

CLIENTE: TEKIND S.r.l.

OGGETTO: Quadro Centrale Frigorifero QCDZ

IDENT. APP.: 017\04

GR.PROT. ESTERNI: IP55

REDATTO:

CONTROLLATO:

ACCETTATO:

COMMESSA:

DATA: 18/02/04

PAGINA: 05 di 43

TOR1003

00 01 02 03 04 05 06 07

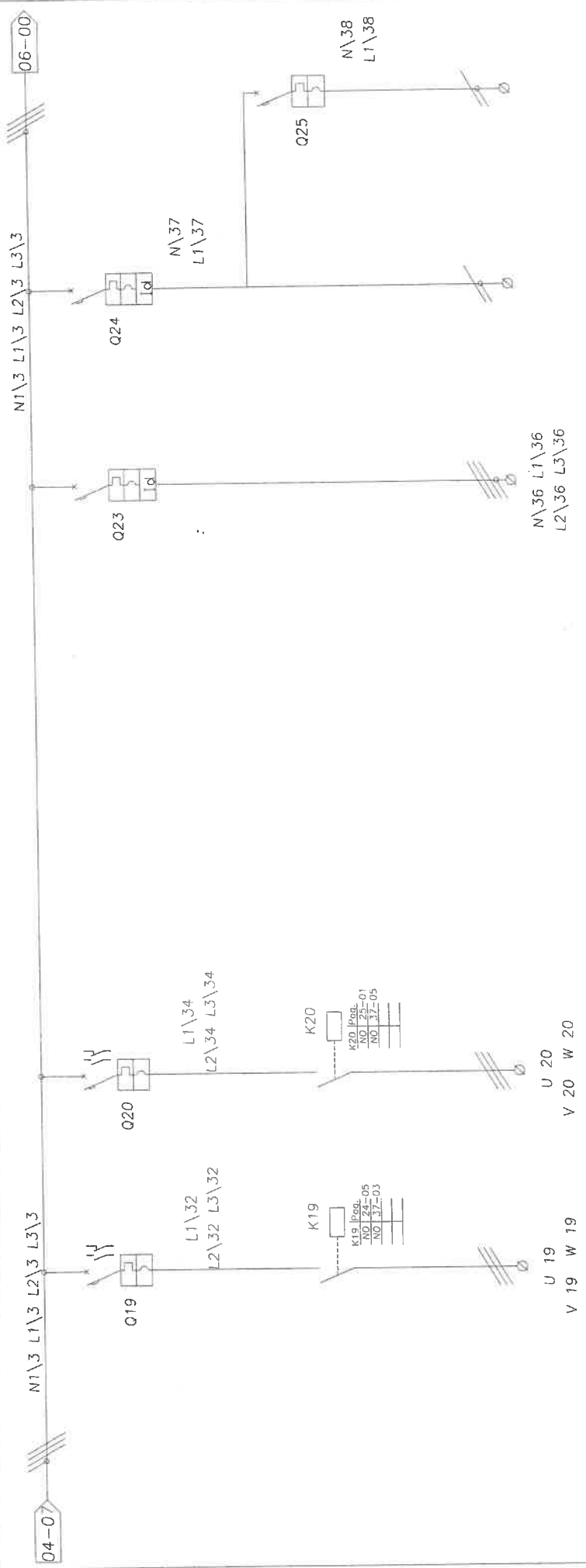

SIGLA	DESCRIZIONE	Q19	Q20	Q23	Q24	Q25
	POMPA MANDATA N°1 RISTORANTE		POMPA MANDATA N°2 RISTORANTE	PRESE DI SERVIZIO	LUCE LOCALE	LUCE EMERGENZA
TIPO	SALVAMOT.+CONT.	SALVAMOT.+CONT.	SALVAMOT.+CONT.	MAGN.TERM.DIFF. C60N+VIGI	MAGN.TERM.DIFF. C60N+VIGI	MAGN.TERM. C40N
N°POLI	3	3	3	4	2	1P+N
In	4\6,3 A	4\6,3 A	25 A	10 A	6 A	6 A
CURVA	---	---	C	C	C	C
Ika	100 KA	100 KA	6 KA	6 KA	6 KA	6 KA
CLASSE	---	---	AC	AC	AC	---
Ia	---	---	30 mA	30 mA	---	---
TIPO	LC1D09B7	LC1D09B7	---	---	---	---
BOB. V	24 VAC	24 VAC	5 G 4	3 G 2,5	3 G 1,5	3 G 1,5
SEZIONE	4 G 2,5	4 G 2,5	FG7OR	FG7OR	FG7OR	FG7OR
TIPO	FG7OR	FG7OR	20 mt	40 mt	20 mt	20 mt
LUNG.	35 mt	35 mt	28,14 A	24,12 A	17,42 A	17,42 A
Iz	21,44 A	21,44 A	CVP21	CVP22	CVP23	CVP23
IDENT. CAVO	N°	CVP17	CVP18			

ROELTO IMPIANTI S.r.l.
Via Incipendenza n° 7/8
Grugliasco (TO)

CLIENTE: **TEKIND S.r.l.**

OGGETTO: **Quadro Centrale Frigorifera QCDZ**

IDENT. APP.: **017\04**

GR.PROT. ESTERNO: **IP55**

01

02

03

04

05

06

07

TOR1003

COMMESSA:

DATA: **18/02/04**

PAGINA: **07 di 43**

G\101



CONTROLLORE PRU
FRONTE QUADRO



MODULO ALIMENTAZIONE
GRUPPO 1
SU SCHEDA
INTERNO QUADRO

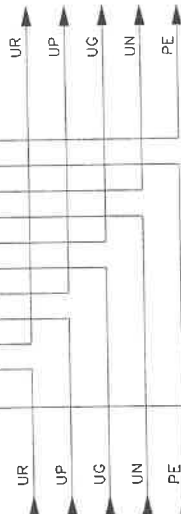
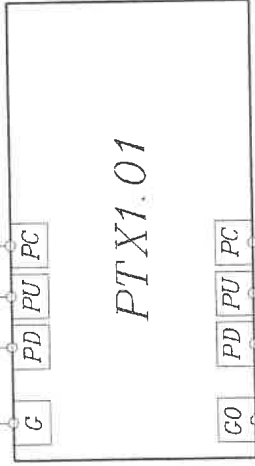

ALLA PRU N.2

CARATTERISTICHE CAVO PROFIBUS

TIPO BELDEN 9842

- impedenza 120 ohm per 100 m o 100 kHz
- diametro minimo 0,6 mm
- cavo 1x4 oppure 2x2 twistati
- max distanza ammessa 1200 m

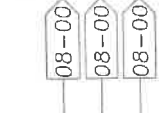

G0\100

08-00

G0\100

06-04

PRU :
REGOLAZIONE
CENTRALE FRIGORIFERA

SLOT 1
DI FONDO

ROELTO IMPIANTI S.r.l.
Via Incipendenza n° 7/8
Grugliasco (TO)

CLIENTE:	TEKIND S.r.l.	REDATTO:	COMMESSA:	TOR1003
OGGETTO:	Quadro Centrale Frigorifera QCDZ	CONTROLLO:	DATA:	18/02/04
IDENT. APP.:	017\04	ACCETTATO:	PAGINA:	09 di 43
GR PROT ESTERNO:	IP55			
01	02	03	04	05
00			06	07

G\101 10-00

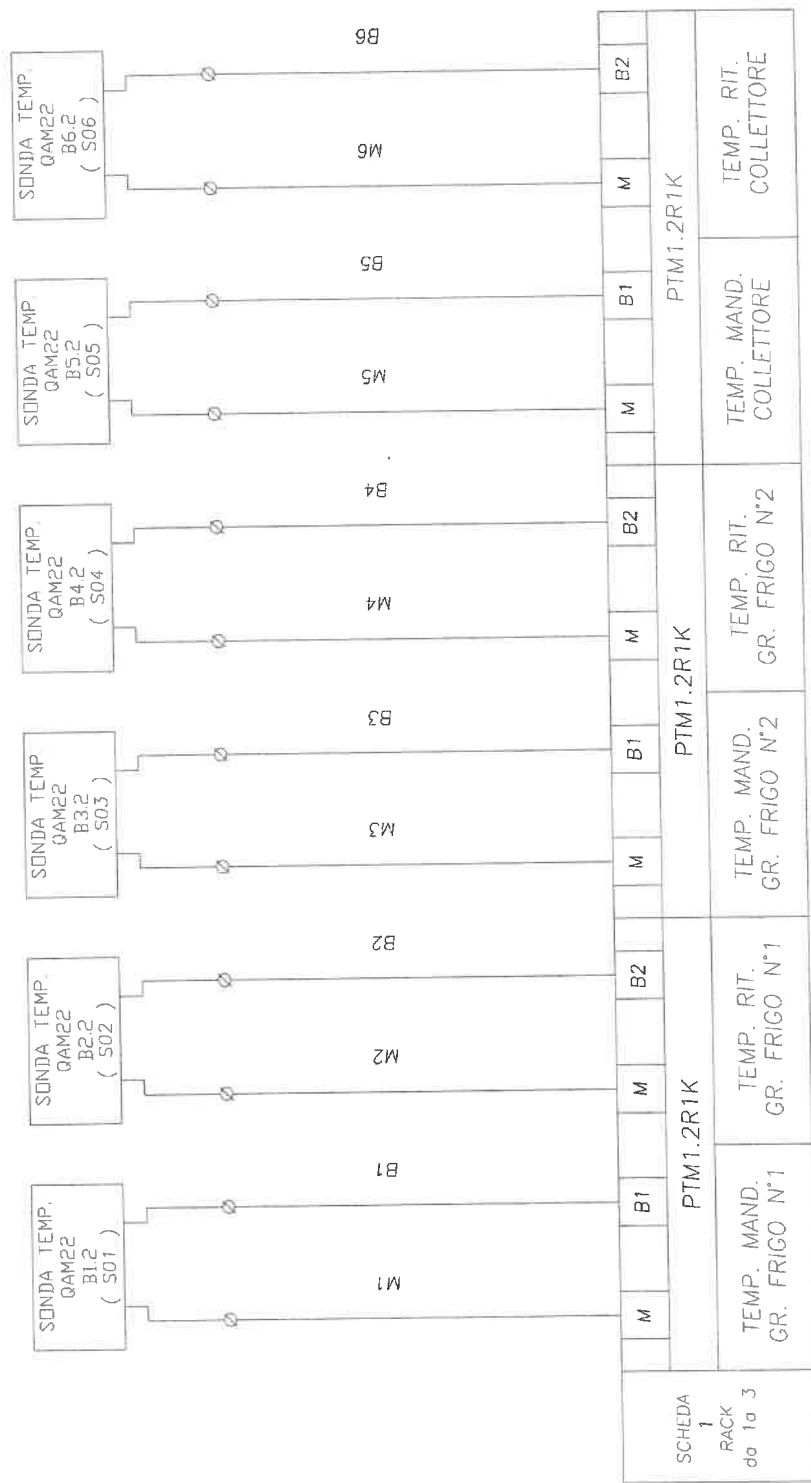

G\100 10-00

S01 Sonda CVA01
 MODULO 1
 INGRESSI GR.FRIGO N°1
 S02 Sonda CVA02
 S03 Sonda CVA03
 MODULO 2
 INGRESSI GR.FRIGO N°2
 S04 Sonda CVA04
 S05 Sonda CVA05
 MODULO 3
 INGRESSI COLLETTORI S06 Sonda CVA06
 TEMP. FRIGO N°1
 TEMP. FRIGO N°2
 TEMP. FRIGO N°2
 TEMP. MAND. GR. FRIGO N°2
 TEMP. MAND. COLLETTORI
 TEMP. RIT. COLLETTORI

ROELTO IMPIANTI S.r.l.
Via Indipendenza n° 7/8
Grugliasco (TO)

CLIENTE: TEKIND S.r.l.

OGGETTO: Quadro Centrale Frigorifero QCDZ

IDENT. APP: 017\04

GR.PROT. ESTERNO: IP55

COMMESSA:

DATA: 18/02/04

PAGINA: 10 di 43

REDATTO:

CONTROLLATO:

ACCETTATO:

06

05

04

03

02

01

00

G\101

G\101

09-07

11-00

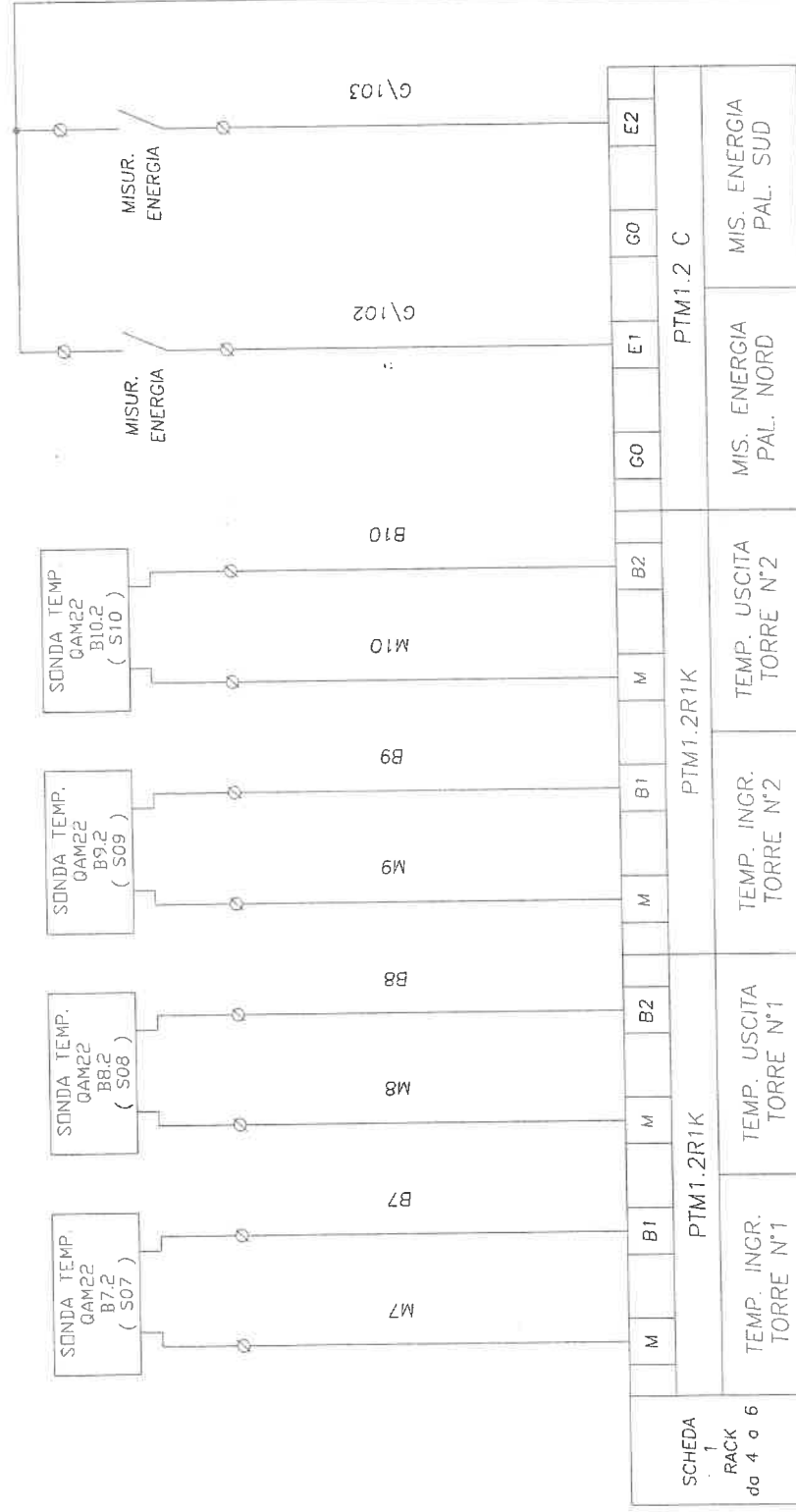

G0\100

G0\100

09-07

11-00

SCHEDA
1
RACK
da 4 a 6

M

B1

M

B2

M

B1

B2

M

B1

B2

M

M

B2

M

G0

B2

M

E1

G0

M

G0

B2

M

E2

G0

M

PTM1.2R1K

PTM1.2R1K

PTM1.2R1K

PTM1.2C

TEMP. INGR.
TORRE N°1

TEMP. USCITA
TORRE N°1

TEMP. INGR.
TORRE N°2

TEMP. USCITA
TORRE N°2

MIS. ENERGIA
PAL. NORD

MIS. ENERGIA
PAL. SUD

S07
SONDA
CVA07

MODULO 4
INGRESSI
TORRE N°1

S08
SONDA
CVA08

S09
SONDA
CVA09

MODULO 5
INGRESSI
TORRE N°5

S10
SONDA
CVA10

MODULO 6
INGRESSI
MISURATORI

MIS. ENER.
PAL. SUD
CVA12

ROELTO IMPIANTI S.r.l. Via Indipendenza n° 7/8 Grugliasco (TO)		CLIENTE: TEKIND S.r.l. OGGETTO: Quadro Centrale Frigorifera OCDZ IDENT. APP.: 017\04		REDATTO: _____ CONTROLLATO: _____ ACCETTATO: _____		COMMESSA: TOR1003 DATA: 18/02/04 PAGINA: 11 di 43	
00	01	02	03	04	05	06	07
G\101							

10-07 12-00

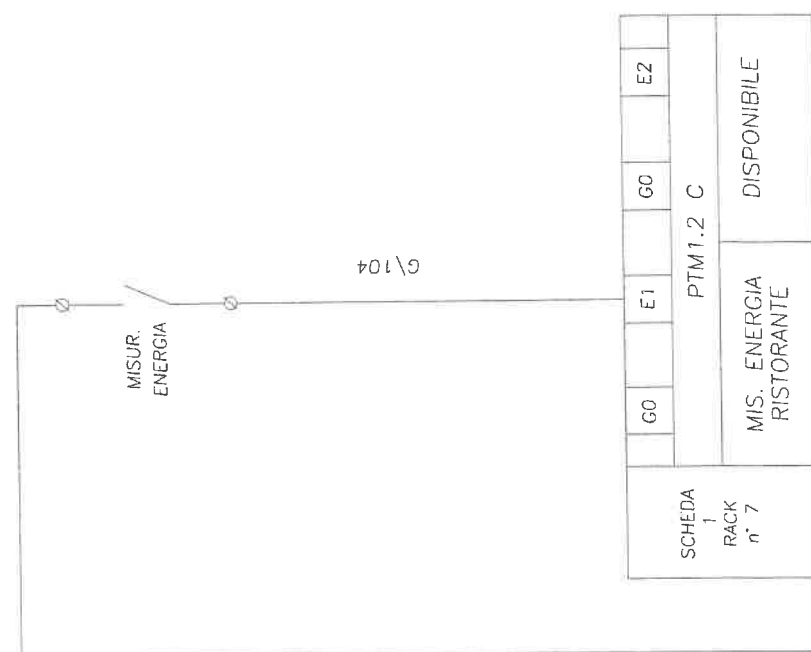

10-07 12-00

MIS. ENER.
 PAL. NORD
 CVA13
 MODULO 7
 INGRESSI
 MISURATORI

ROELTO IMPIANTI S.r.l.

Via Indipendenza n° 7/8
Grugliasco (TO)

CLIENTE: TEKIND S.r.l.

OGGETTO: Quadro Centrale Frigorifera QCDZ

IDENT. APP: 017\04

GR.PROT. ESTERNI: IP55

COMMESSA: TOR1003

DATA: 18/02/04

PAGINA: 14 di 43

REDATTO:

CONTROLLATO:

ACCETTATO:

06

05

04

03

02

01

G\101

15-00

00

G\101

13-07

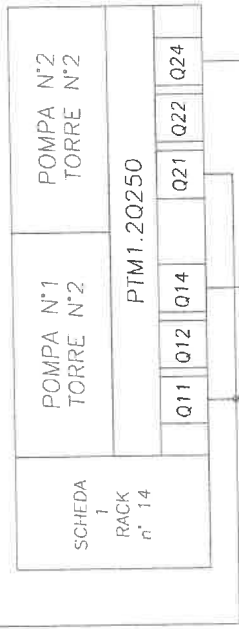

G\100

G0\100

13-07

15-00

- KA15 P003 NO 29-05
- KA16 P003 NO 30-01
- MODULO 14
- USCITE
- POMPE
- COM. POMPA N°1
- TORRE EVAP. N°2
- COM. POMPA N°2
- TORRE EVAP. N°2

ROELTO IMPIANTI S.r.l.
Via Indipendenza n° 7/8
Grugliasco (TO)

CLIENTE: TEKIND S.r.l.

OGGETTO: Quadro Centrale Frigorifera OCDZ

IDENT. APP.: 017\04

GR.PROD. ESTERND: IP55

REDATTO:

CONTROLLATO:

ACCETTATO:

COMMESSA:

DATA: 18/02/04

PAGINA: 15 di 43

TOR1003

00

01

02

03

04

05

06

07

G\101

G\101

16-00

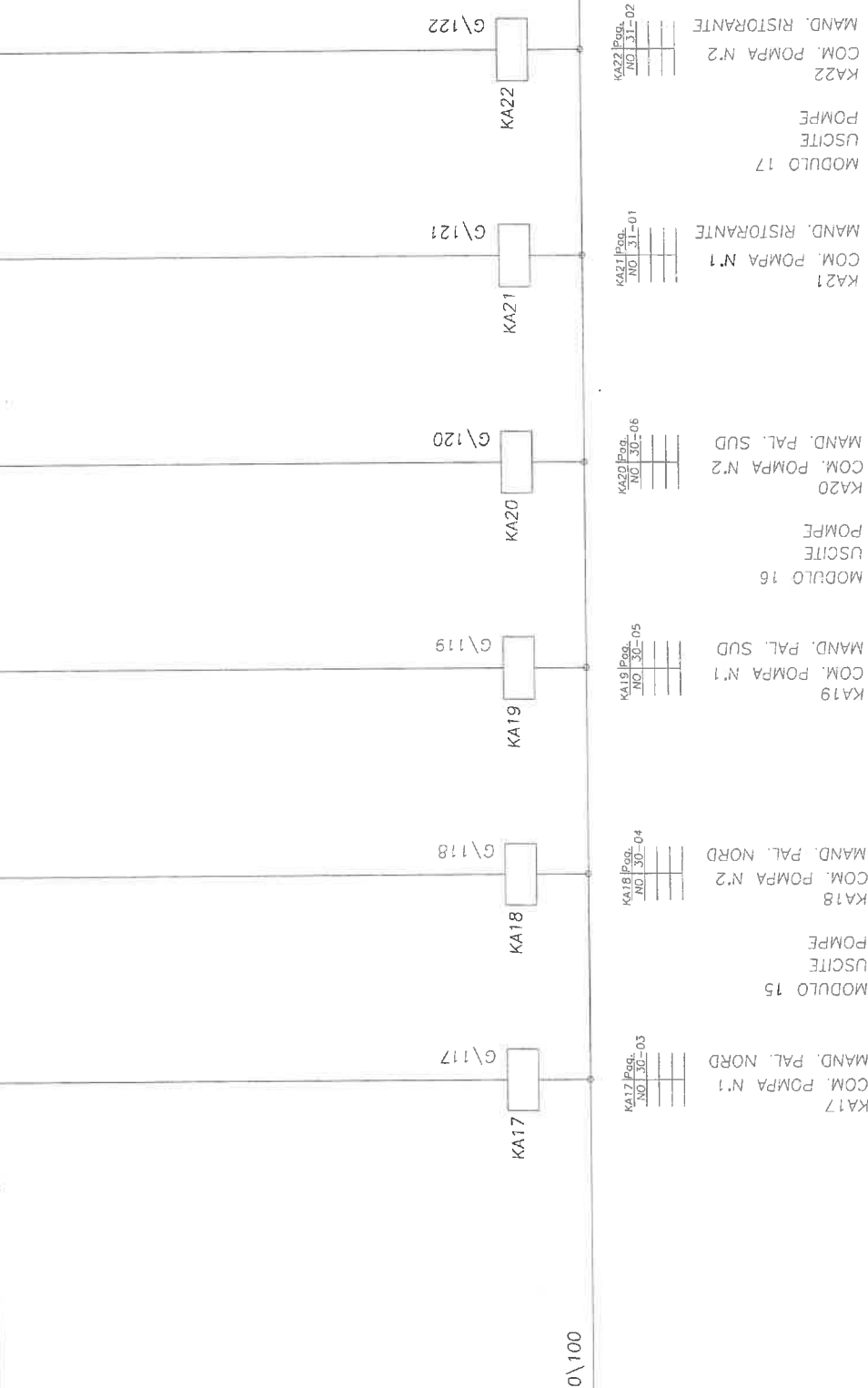
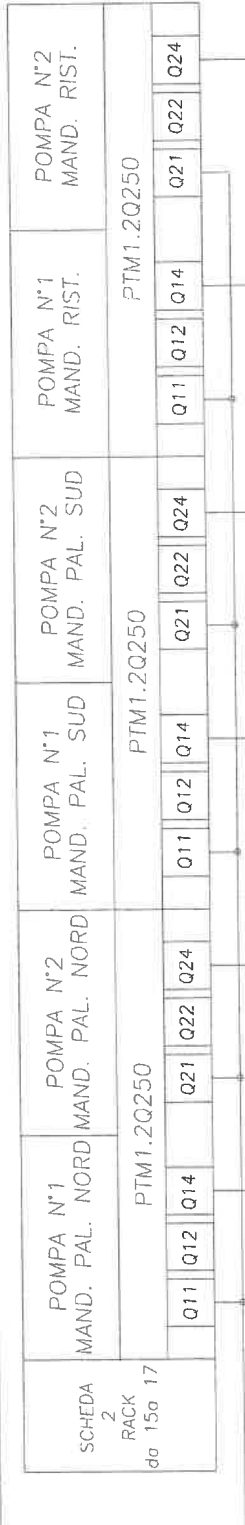

CO\100

KA17

KA18

KA19

KA20

KA21

KA22

GO\100

16-00

KA17 Pogg. NO 30-03

COM. POMPA N°1
MAND. PAL. NORD

KA18 Pogg. NO 30-04

COM. POMPA N°2
MAND. PAL. NORD

KA19 Pogg. NO 30-05

COM. POMPA N°1
MAND. PAL. SUD

KA20 Pogg. NO 30-06

COM. POMPA N°2
MAND. PAL. SUD

KA21 Pogg. NO 31-01

COM. POMPA N°1
MAND. RISTORANTE

KA22 Pogg. NO 31-02

COM. POMPA N°2
MAND. RISTORANTE

MODULO 15

USCITE

POMPE

COM. POMPA N°2

MAND. PAL. NORD

MODULO 16

USCITE

POMPE

COM. POMPA N°2

MAND. PAL. SUD

MODULO 17

USCITE

POMPE

COM. POMPA N°1

MAND. RISTORANTE

ROELTO IMPIANTI S.r.l.

Via Indipendenza n° 7/8
Grugliasco (TO)

CLIENTE: **TEKIND S.r.l.**

OGGETTO: **Quadro Centrale Frigorifero QCDZ**

IDENT. APP.: **017\04**

GR.PROT. ESTERND: **IP55**

RE DATTO:

CONTROLLATO:

ACCETTATO:

CUMMESSA:

DATA: **18/02/04**

PAGINA: **16 di 43**

TORT003

00	01	02	03	04	05	06	07
----	----	----	----	----	----	----	----

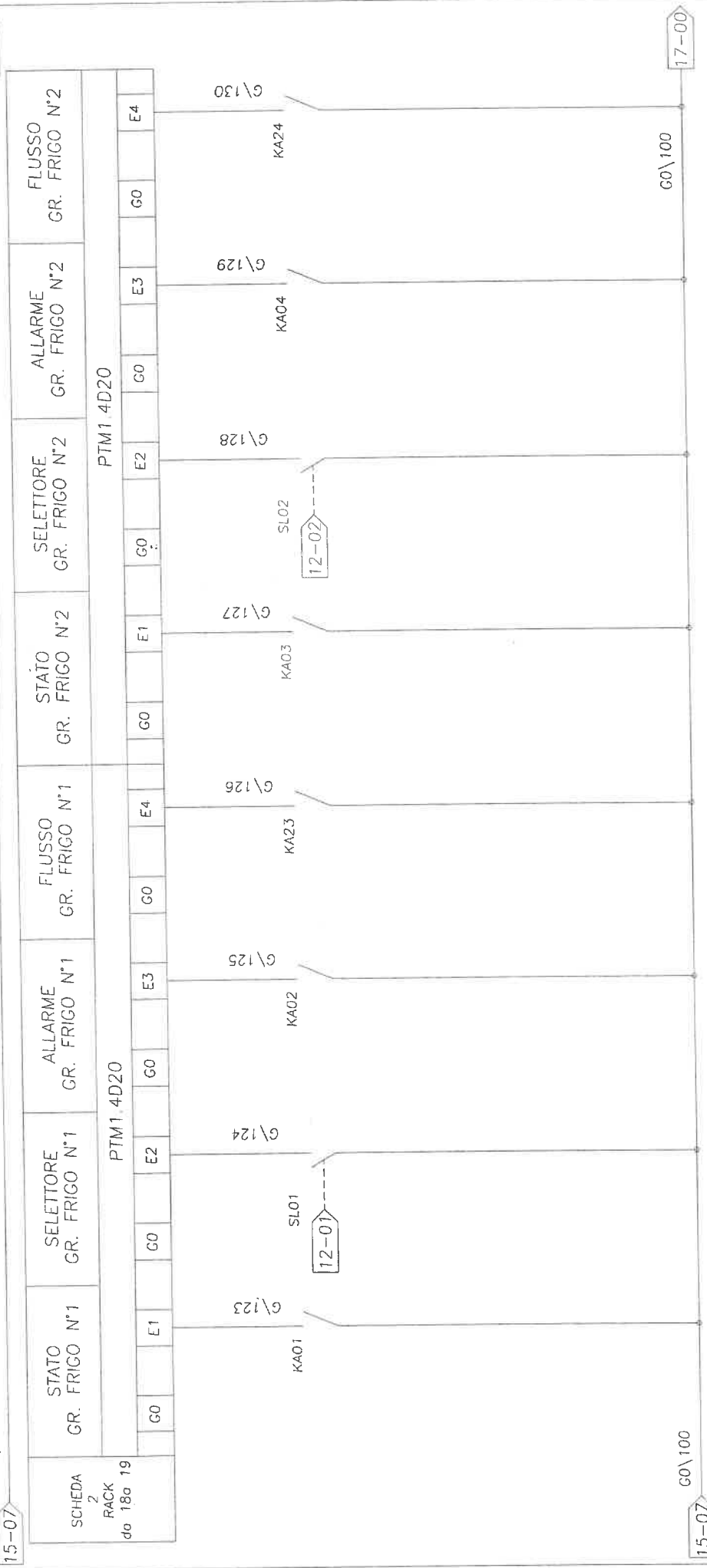

KA01
STATO GR. FRIGO N°1
NO - SPENIO
NC - ACCESO

SL01
STATO SELETORE
NO - O - MANUALE
NC - AUTOMATICO

KA02
ALLARME GR. FRIGO N°1
NO - ALLARME
NC - NORMALE

KA23
FLUSSOSTTO GR. FRIGO N°1
NO - ALLARME
NC - NORMALE

KA03
STATO GR. FRIGO N°2
NO - SPENIO
NC - ACCESO

SL02
STATO SELETORE
NO - O - MANUALE
NC - AUTOMATICO

KA04
ALLARME GR. FRIGO N°2
NO - ALLARME
NC - NORMALE

KA24
FLUSSOSTTO GR. FRIGO N°2
NO - ALLARME
NC - NORMALE

ROELTO IMPIANTI S.r.l.

Via Incipendenza n° 7/8
Grugliasco (TO)

CLIENTE: TEKIND S.r.l.

OGGETTO: Quadro Centrale Frigorifera QCDZ

IDENT. APP: 017\04

GR.PROT. ESTERNI: IP55

REDATTO:

CONTROLLATO:

ACCETTATO:

COMMESSA: TOR1003

DATA: 18/02/04

PAGINA: 17 di 43

06 07

00 01 02 03 04 05

G\101

18-00

16-07

G\101

SCHEDA
2
RACK
da 20a 21

TERM. P. RIC. N°1 GR. FRIGO N°1	STATO P. RIC. N°1 GR. FRIGO N°1	SEL. P. RIC. N°1 GR. FRIGO N°1	TERM. P. RIC. N°2 GR. FRIGO N°1	STATO P. RIC. N°2 GR. FRIGO N°1	SEL. P. RIC. N°2 GR. FRIGO N°1	TERM. P. RIC. N°1 GR. FRIGO N°2	STATO P. RIC. N°1 GR. FRIGO N°2
------------------------------------	------------------------------------	-----------------------------------	------------------------------------	------------------------------------	-----------------------------------	------------------------------------	------------------------------------

PTM1.4D20

PTM1.4D20

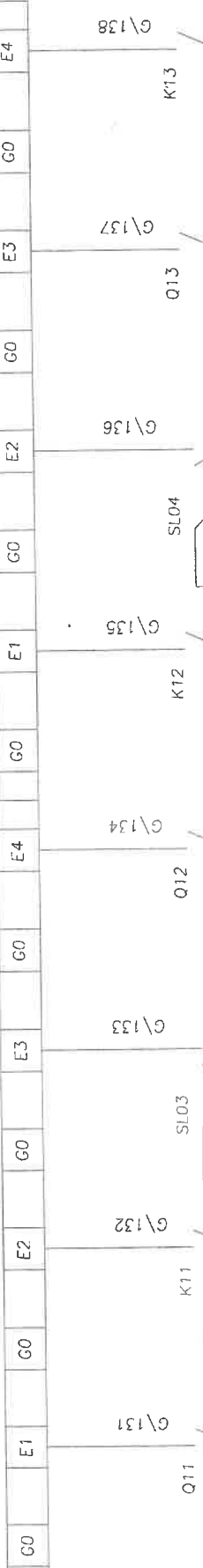

G0\100

G0\100

18-00

16-07

Q11
P. RIC. N°1 GR. FRIGO N°1
NO - SCATTATA
NC - IN FUNZIONE

K11
STATO P. RIC. N°1
NO - SPENTO
NC - ACCESO

SL03
STATO SELETTORE
NO - O-MANUALE
NC - AUTOMATICO

Q12
P. RIC. N°2 GR. FRIGO N°1
NO - SCATTATA
NC - IN FUNZIONE

K12
STATO P. RIC. N°2
NO - SPENTO
NC - ACCESO

SL04
STATO SELETTORE
NO - O-AUTOMATICO
NC - AUTOMATICO

Q13
P. RIC. N°1 GR. FRIGO N°2
NO - SCATTATA
NC - IN FUNZIONE

K13
STATO P. RIC. N°1
NO - SPENTO
NC - ACCESO

ROELTO IMPIANTI S.r.l.

Via Indipendenza n° 7/8
Grugliasco (TO)

CLIENTE: TEKIND S.r.l.

OGGETTO: Quadro Centrale Frigorifera QCDZ

IDENT. APP: 017\04

GR.PROT. ESTERNO: IP55

REDATTO:

CONTROLLATO:

ACCETTATO:

COMMESSA:

DATA: 18/02/04

PAGINA: 18 di 43

TOR1003

00 01 02 03 04 05 06 07

G\101 19-00

17-07

G\101

19-00

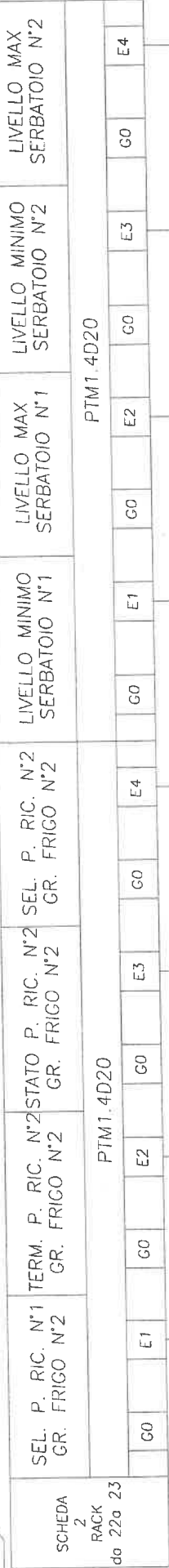

SCHEDA
2
RACK
da 22 a 23

G0\100

17-07

19-00

G0\100

- S15
STATO SELETORE
NO - 0-MANUALE
NC - AUTOMATICO
- Q14
P. RIC. N° 1 GR. FRIGO N°2
NO - SCATTATA
NC - IN FUNZIONE
- K14
STATO P. RIC. N°1
NO - SPENTO
NC - ACCESSO
- S106
STATO SELETORE
NO - 0-MANUALE
NC - AUTOMATICO
- S11
LIVELLO MIN. SERB. N°1
NO - ALLARME
NC - NORMALE
CVA16
- S12
LIVELLO MAX SERB. N°1
NO - ALLARME
NC - NORMALE
CVA17
- S13
LIVELLO MIN. SERB. N°2
NO - ALLARME
NC - NORMALE
CVA18
- S14
LIVELLO MAX SERB. N°2
NO - ALLARME
NC - NORMALE
CVA19

ROELTO IMPIANTI S.r.l.

Via Indipendenza n° 7/8
Grugliasco (TO)

CLIENTE: TEKIND S.r.l.

OGGETTO: Quadro Centrale Frigorifera OCDZ

IDENT. APP: 017\04

GR.PROD. ESTERNO: IP55

00 01 02 03 04 05 06 07

REDATTO: TOR1003

COMMESSA:

DATA: 18/02/04

PAGINA: 19 di 43

G\101 20-00

18-07 G\101

SCHEDA 2 RACK da 24c 25

STATO VENT. TORRE N°1	SEL. VENT. TORRE N°1	TERM. VENT. TORRE N°1	DISPONIBILE	DISPONIBILE	DISPONIBILE	STATO VENT. TORRE N°2	SEL. VENT. TORRE N°2
PTM1 4D20							
G0	E1	G0	E2	G0	E3	G0	E4
PTM1.4D20							
G0	E1	G0	E2	G0	E3	G0	E4

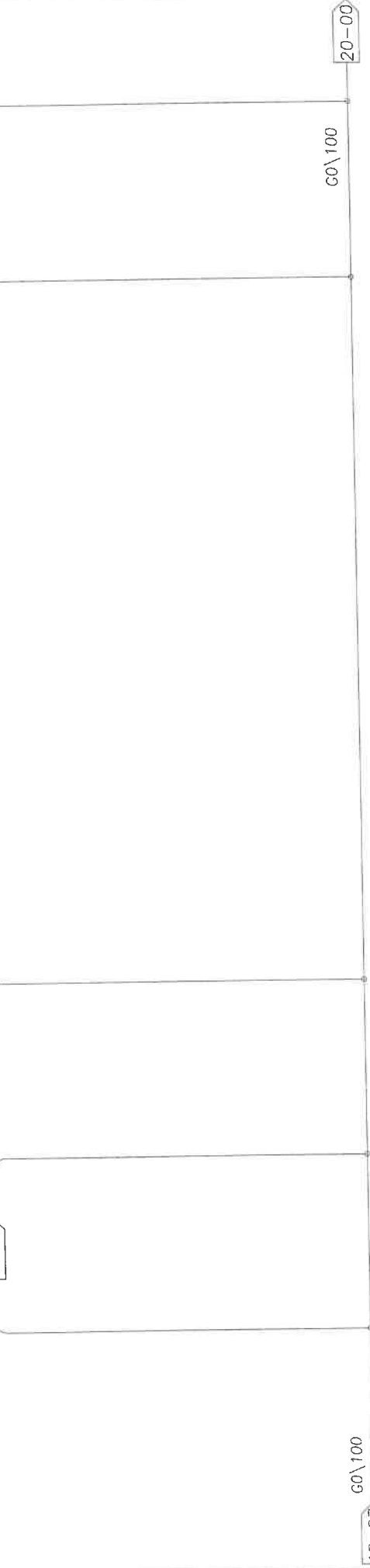

K09
STATO VENT. TORRE N°1
NO - SPENTO
NC - ACCESSO

SLO7
STATO SELETORE
NO - O-MANUALE
NC - AUTOMATICO

KA33
TERM. VENT. TORRE N°1
NO - SCATTATA
NC - IN FUNZIONE

K10
STATO VENT. TORRE N°2
NO - SPENTO
NC - ACCESSO

SLO8
STATO SELETORE
NO - O-MANUALE
NC - AUTOMATICO

18-07

G0\100

18-07

G0\100

20-00

ROELTO IMPIANTI S.r.l.

Via indipendenza n° 7/8
Grugliasco (TO)

CLIENTE: **TEKIND S.r.l.**

OGGETTO: **Quadro Centrale Frigorifera OCDZ**

IDENT. APP: **017\04**

GR.PROT. ESTERNO: **IP55**

00

01

02

03

04

05

06

07

COMMESSA:

TOR1003

REDATTO:

DATA:

18/02/04

CONTROLLATO:

PAGINA:

22 di 43

00

01

02

03

04

05

06

07

G\101

23-00

21-07

G\101

SCHEDA
3
RACK
da 29a 30

TERM. POMPA N°1
TORRE N°2

STATO POMPA N°2
TORRE N°2

SEL. POMPA N°2
TORRE N°2

TERM. POMPA N°2
TORRE N°2

FLUSSO
TORRE N°1

FLUSSO
TORRE N°2

SEZION. VENT.
TORRE N°1

SEZION. VENT.
TORRE N°2

PTM1.4D20

PTM1.4D20

G0

E1

G0

E2

G0

E3

G0

E4

G0

E1

G0

E2

G0

E3

G0

E4

G\167

KA31

G\168

K08

SL12

30-01

G\169

KA32

G\170

KA25

G\171

KA26

G\172

KA27

G\173

KA28

G\174

G0\100

G0\100

23-00

KA31
TERM. P. N°1 TORRE N°2
NO - SCATTATA
NC - IN FUNZIONE

K08
STATO P. N°2 TORRE N°2
NO - SPENTO
NC - ACCESSO

SL12
STATO SELETTORE
NO - O - MANUALE
NC - AUTOMATICO

KA32
TERM. P. N°2 TORRE N°2
NO - SCATTATA
NC - IN FUNZIONE

KA25
FLUSSOSTATO TORRE N°1
NO - ALLARME
NC - NORMALE

KA26
FLUSSOSTATO TORRE N°2
NO - ALLARME
NC - NORMALE

KA27
SEZ. VENT. TORRE N°1
NO - ALLARME
NC - NORMALE

KA28
SEZ. VENT. TORRE N°2
NO - ALLARME
NC - NORMALE

ROELO IMPIANTI S.r.l.

Via Indipendenza n° 7/8
Grugliasco (TO)

CLIENTE: TEKIND S.r.l.

OGGETTO: Quadro Centrale Frigorifero QCDZ

IDENT. APP.: 017\04

GR.PROD. ESTERNO: IP55

03

04

ACCETTATO: 05

PAGINA: 06

DATA: 18/02/04

23 di 43

07

COMMESSA: TOR1003



PTM1.4D20		PTM1.4D20		PTM1.4D20		PTM1.4D20		PTM1.4D20		PTM1.4D20		PTM1.4D20		PTM1.4D20		PTM1.4D20	
G0	E1	G0	E2	G0	E3	G0	E4	G0	E1	G0	E2	G0	E3	G0	E4	G0	E4
TERM. POMPA N°1 STATO POMPA N°1 MAND. PAL. NORD MAND. PAL. NORD		SEL. POMPA N°1 MAND. PAL. NORD MAND. PAL. NORD		TERM. POMPA N°1 MAND. PAL. NORD MAND. PAL. NORD		TERM. POMPA N°2 STATO POMPA N°2 MAND. PAL. NORD MAND. PAL. NORD		SEL. POMPA N°2 MAND. PAL. NORD MAND. PAL. NORD		TERM. POMPA N°2 MAND. PAL. NORD MAND. PAL. NORD		TERM. POMPA N°1 STATO POMPA N°1 MAND. PAL. SUD MAND. PAL. SUD		TERM. POMPA N°1 STATO POMPA N°1 MAND. PAL. SUD MAND. PAL. SUD		TERM. POMPA N°1 STATO POMPA N°1 MAND. PAL. SUD MAND. PAL. SUD	

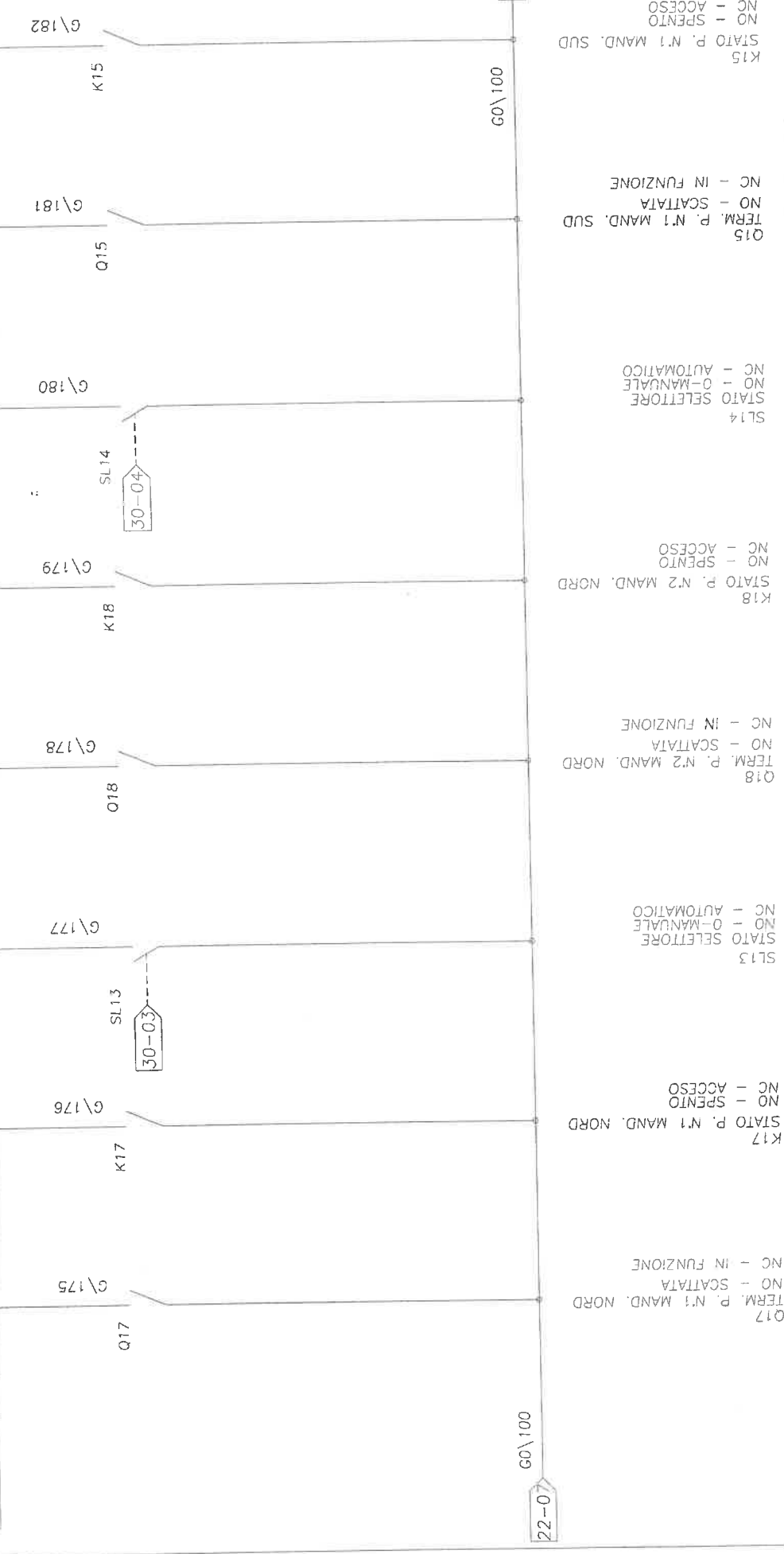

Q17
TERM. P. N°1 MAND. NORD
NO - SCATTATA
NC - IN FUNZIONE

K17
STATO P. N°1 MAND. NORD
NO - SPENTO
NC - ACCESSO

SL13
STATO SELETORE
NO - 0-MANUALE
NC - AUTOMATICO

Q18
TERM. P. N°2 MAND. NORD
NO - SCATTATA
NC - IN FUNZIONE

K18
STATO P. N°2 MAND. NORD
NO - SPENTO
NC - ACCESSO

SL14
STATO SELETORE
NO - 0-MANUALE
NC - AUTOMATICO

Q15
TERM. P. N°1 MAND. SUD
NO - SCATTATA
NC - IN FUNZIONE

K15
STATO P. N°1 MAND. SUD
NO - SPENTO
NC - ACCESSO

ROELTO IMPIANTI S.r.l.

Via Indipendenza n° 7/8
Grugliasco (TO)

CLIENTE: TEKIND S.r.l.

OGGETTO: Quadro Centrale Frigorifera QCDZ

IDENT. APP: 017\04

GR.PROD. ESTERNI: IP55

01

02

03

04

05

06

07

COMMESSA: TOR1003

DATA: 18/02/04

PAGINA: 24 di 43

G\101

25-00

G\101

23-07

SCHEDA
RACK
da 33a 34

PTM1.4D20

PTM1.4D20

SEL. POMPA N°1 MAND. PAL. SUD	TERM. POMPA N°2 STATO MAND. PAL. SUD	POMPA N°2 MAND. PAL. SUD	SEL. POMPA N°1 STATO MAND. RISTORANTE	POMPA N°1 MAND. RISTORANTE	SEL. POMPA N°1 MAND. RISTORANTE	POMPA N°1 MAND. RISTORANTE	TERM. POMPA N°2 MAND. RISTORANTE
----------------------------------	---	-----------------------------	--	-------------------------------	------------------------------------	-------------------------------	-------------------------------------

G0	E1	G0	E2	G0	E3	G0	E4	G0	E1	G0	E2	G0	E3	G0	E4
----	----	----	----	----	----	----	----	----	----	----	----	----	----	----	----

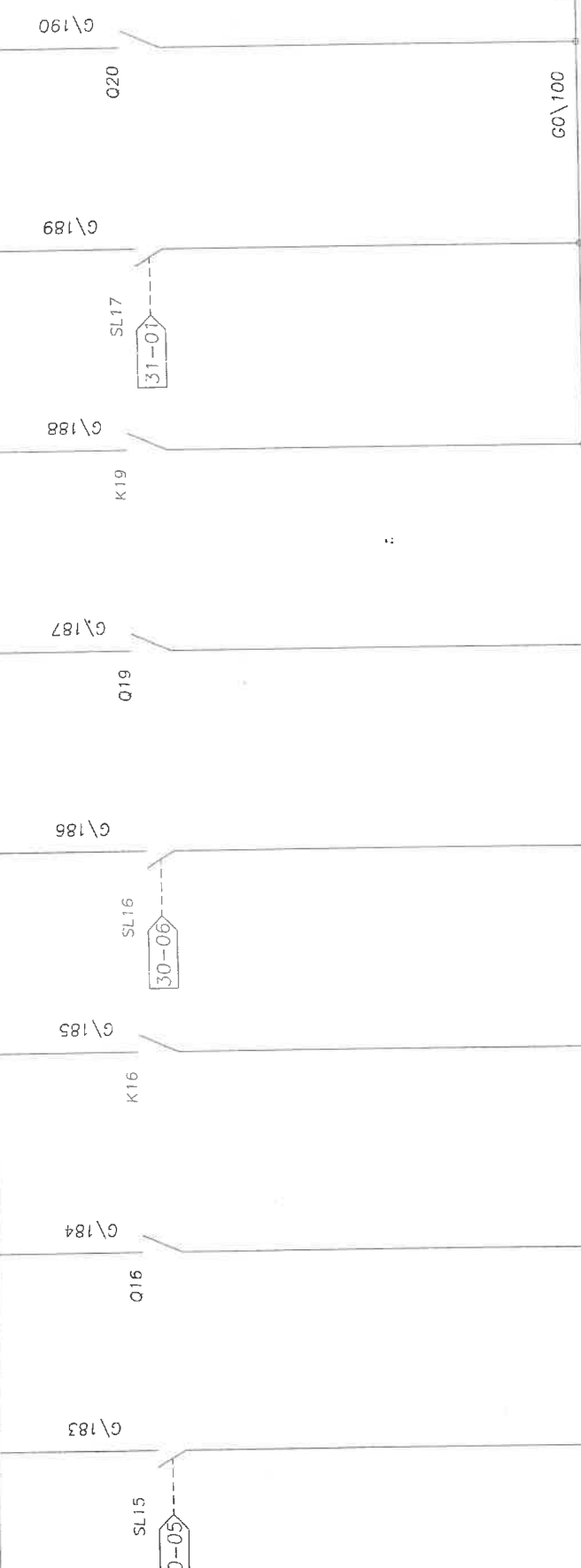

G0\100

23-07

G0\100

25-00

SL15
STATO SELETORE
NO - 0-MANUALE
NC - AUTOMATICO

Q16
TERM. P. N°2 MAND. SUD
NO - SCATTATA
NC - IN FUNZIONE

K16
STATO P. N°2 MAND. SUD
NO - SPENTO
NC - ACCESO

SL16
STATO SELETORE
NO - 0-MANUALE
NC - AUTOMATICO

Q19
TERM. P. N°2 MAND. SUD
NO - SCATTATA
NC - IN FUNZIONE

K19
STATO P. N°2 MAND. SUD
NO - SPENTO
NC - ACCESO

SL17
STATO SELETORE
NO - 0-MANUALE
NC - AUTOMATICO

Q20
TERM. P. N°2 MAND. RIST
NO - SCATTATA
NC - IN FUNZIONE

ROELTO IMPIANTI S.r.l. Via Indipendenza n° 7/8 Grugliasco (TO)		CLIEENTE:	TEKIND S.r.l.			COMMESSA:	TOR1003
OGGETTO:		Quadro Centrale Frigorifera QCDZ				DATA:	18/02/04
IDENT. APP.:	017\04	GR.PROT. ESTERND:	IP55	ACCELTATO:	05	PAGINA:	25 di 43
00	01	02	03	04	06	07	

G\101

24-07

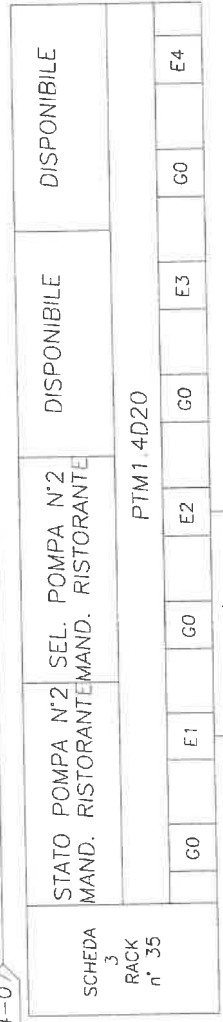

G\100

24-07

STATO P. N°2 MAND. SUB
NO - SPENTO
NC - ACCESSO

SL18
STATO SELETORE
NO - 0-MANUALE
NC - AUTOMATICO

ROELTO IMPIANTI S.r.l.

Via Indipendenza n° 7/8
Grugliasco (TO)

CLIENTE: TEKIND S.r.l.

OGGETTO: Quadro Centrale Frigorifera QCDZ

IDENT. APP.: 017\04

GR.PROT. ESTERNI: IP55

00 01 02 03 04 05 06 07

RE.DATTO: TOR1003

CONTROLLATO: DATA: 18/02/04

ACCETTATO: PAGINA: 26 di 43

24\101

24\101

27-00

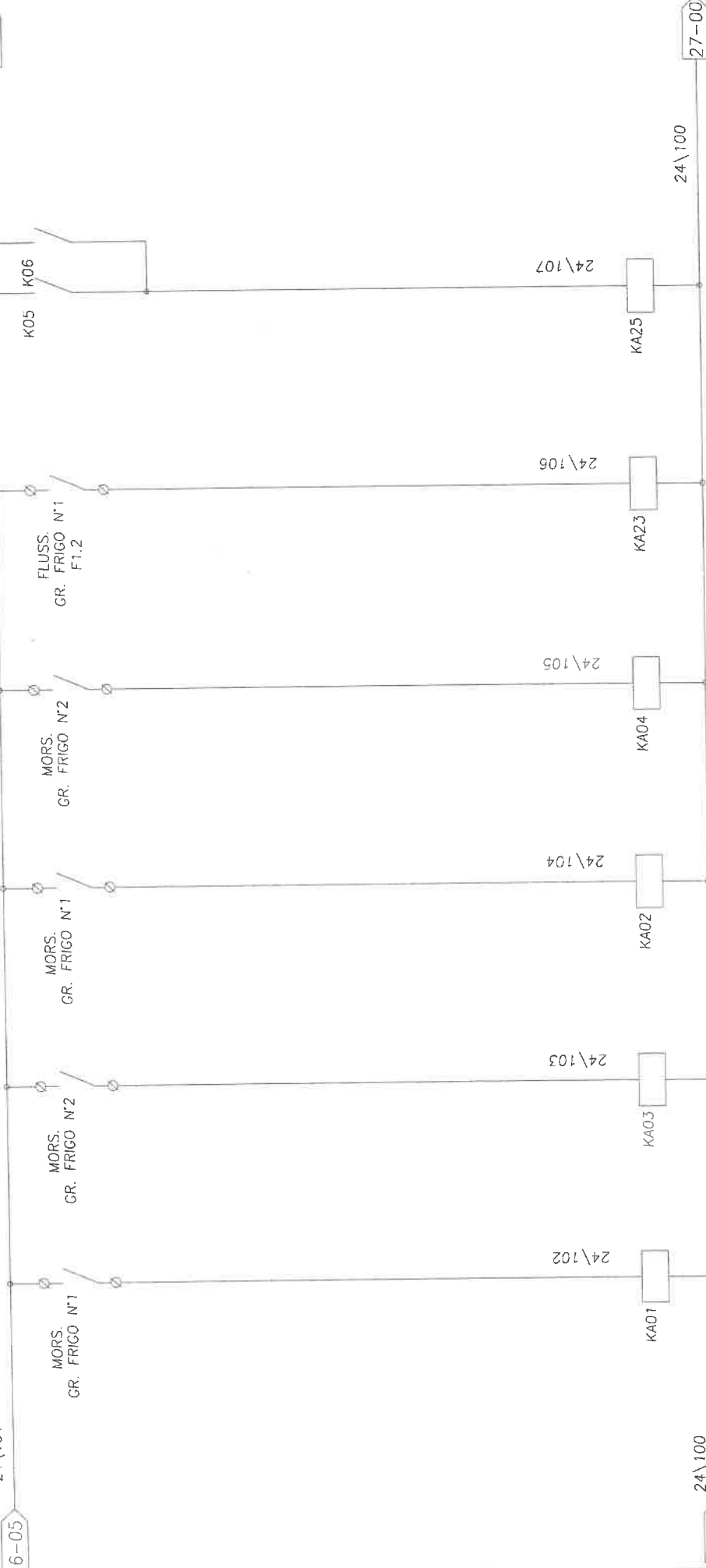

KA01 | Pag. 01
NO. 16-04
NO. 32-01

KA01
SEGN. STATO
GR. FRIGO N°1
CVA20

KA03 | Pag. 04
NO. 16-04
NO. 32-03

KA03
SEGN. STATO
GR. FRIGO N°2
CVA21

KA02 | Pag. 02
NO. 16-02
NO. 32-02

KA02
SEGN. ALARME
GR. FRIGO N°1
CVA22

KA04 | Pag. 06
NO. 16-06
NO. 32-04

KA04
SEGN. ALARME
GR. FRIGO N°2
CVA23

KA23 | Pag. 01
NO. 12-01
NO. 16-03

KA23
FLUSSOSTATO
GR. FRIGO N°1
CVA24

KA25 | Pag. 01
NO. 12-01
NO. 22-04

KA25
CONSENSO DA
TORE N°1
CVA25

6-05

6-05

ROELTO IMPIANTI S.r.l.

Via Indipendenza n° 7/8
Grugliasco (TO)

CLIENTE: TEKIND S.r.l.

OGGETTO: Quadro Centrale Frigorifero QCDZ

IDENT. APP.: 017\04

GR/PROT ESTERNI: IP55

COMMESSA:

DATA:

PAGINA: 29 di 43

TOR1005

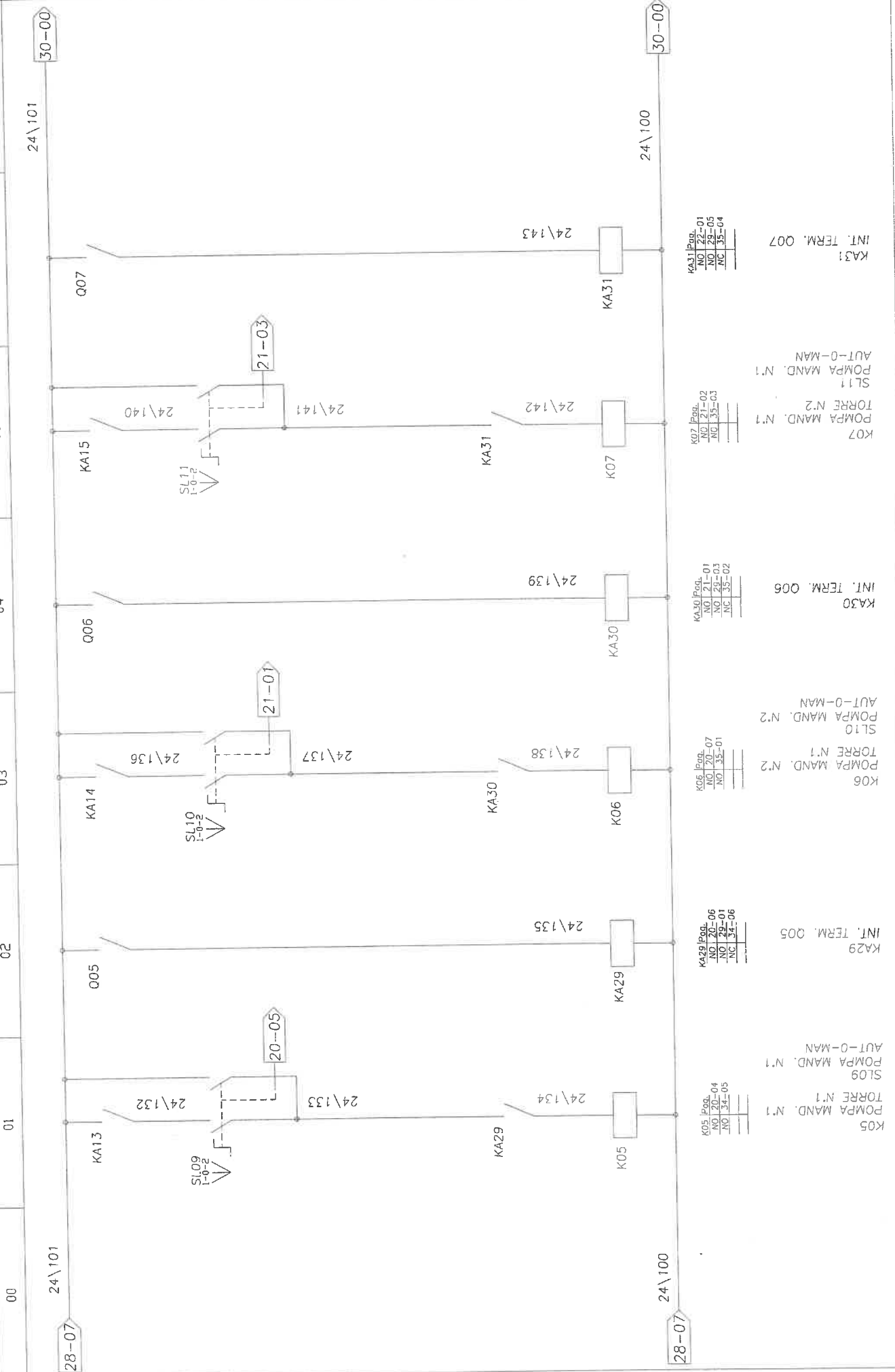

K05 Pogg. NO 20-04 NO 29-01 NO 34-05 NC 34-06

SL10 POMPA MAND. N°1 AUT-0-MAN

K06 Pogg. NO 20-07 NO 29-01 NO 34-05 NC 34-06

SL10 POMPA MAND. N°2 AUT-0-MAN

K07 Pogg. NO 21-02 NO 21-03 NO 35-03 NC 35-04

SL11 POMPA MAND. N°1 AUT-0-MAN

K07 Pogg. NO 21-02 NO 21-03 NO 35-03 NC 35-04

SL11 POMPA MAND. N°2 INT. TERM. 006

K07 Pogg. NO 21-02 NO 21-03 NO 35-03 NC 35-04

SL11 POMPA MAND. N°1 INT. TERM. 007

K07 Pogg. NO 21-02 NO 21-03 NO 35-03 NC 35-04

SL11 POMPA MAND. N°2 INT. TERM. 007

ROELTO IMPIANTI S.r.l.
Via Indipendenza n° 7/8
Grugliasco (TO)

CLIENTE: TEKIND S.r.l.
OGGETTO: Quadro Centrale Frigorifera QCDZ
IDENT. APP.: 017\04

GR.PROT. ESTERNO: IP55

REDATTO: TOR1003
COMMESSA:
DATA: 18/02/04
PAGINA: 30 di 43
ACCETTATO: 06

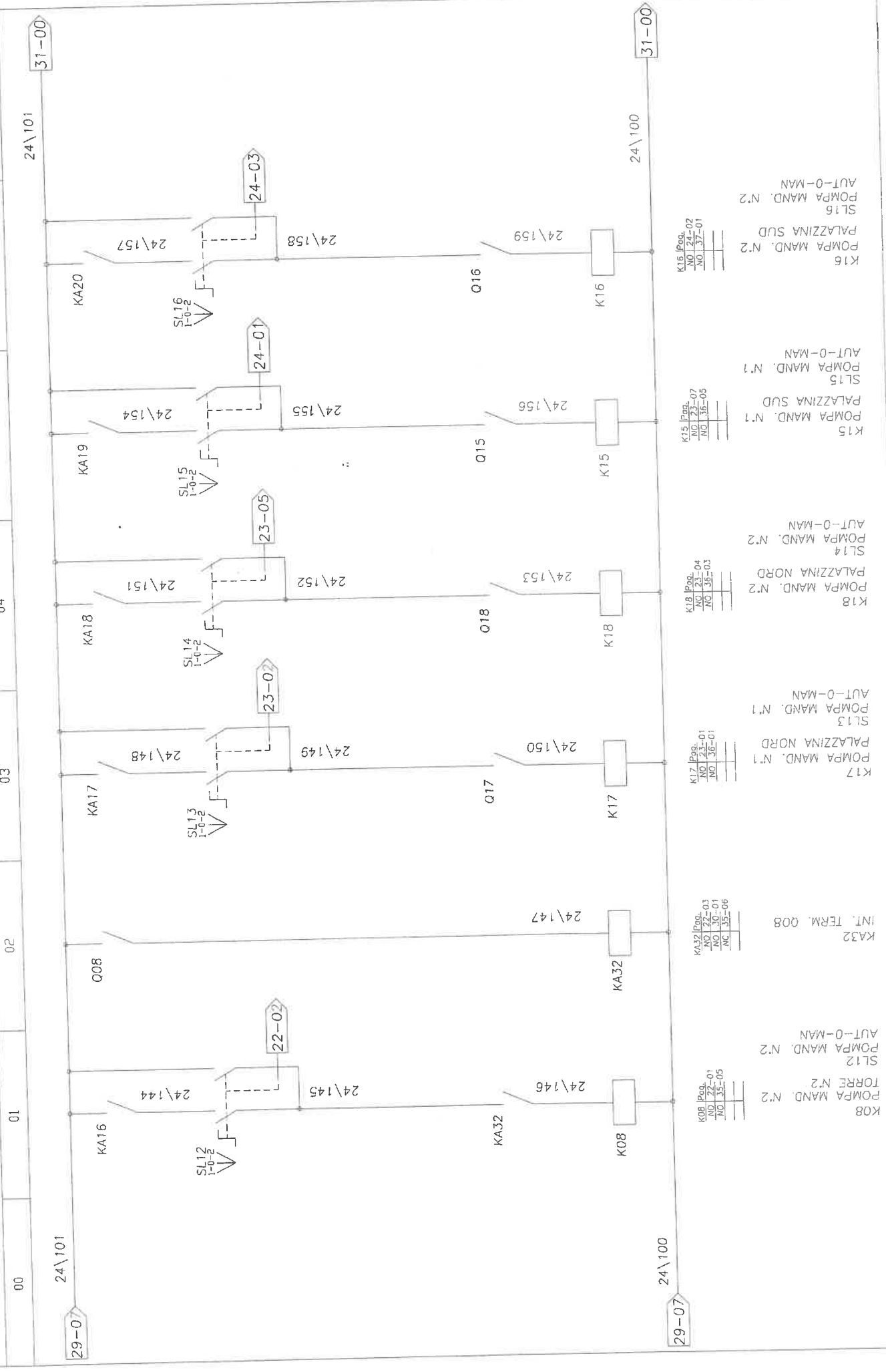

ROELTO IMPIANTI S.r.l.
 Via Indipendenza n° 7/8
 Grugliasco (TO)

CLIENTE: TEKIND S.r.l.
 OGGETTO: Quadro Centrale Frigorifera QCDZ
 IDENT. APP.: 017\04

REDATTO:
 CONTROLLATO:
 ACCETTATO:

COMMESSA:
 DATA:
 PAGINA:

TOR1003
 18/02/04
 31 di 43
 06
 05
 04
 03
 02
 01
 00

24\101

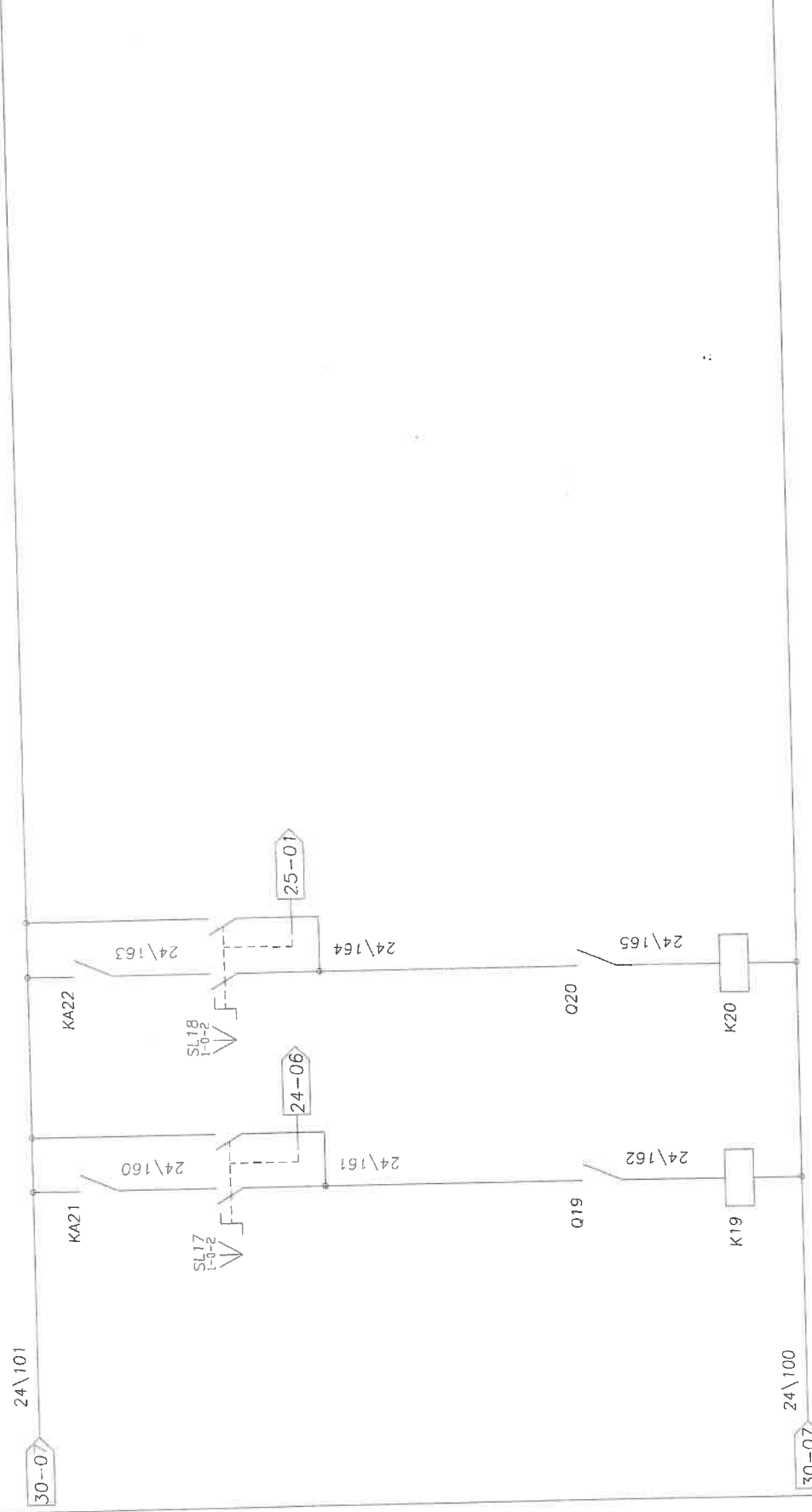

K19	Pos.
NO	24-05
NO	37-03

POMPA MAND. N°1
 RISTORANTE
 SL17
 POMPA MAND. N°1
 AUT-0-MAN

K20	Pos.
NO	25-01
NO	37-05

PALAZZINA NORD
 POMPA MAND. N°1
 SL18
 POMPA MAND. N°1
 AUT-0-MAN

24\100

24\100

ROELO TO IMPIANTI S.r.l.

Via Indipendenza n° 718
Grugliasco (TO)

CLIENTE: TEKIND S.r.l.

OGGETTO: Quadro Centrale Frigorifero QCDZ

IDENT. APP.: 017\04

GR.PROT. ESTERNO: IP55

REDATTO:

CONTROLLATO:

ACCETTATO:

COMMESSA:

DATA: 18/02/04

PAGINA: 32 di 43

06

05

04

03

02

01

24\401

24\401

33-00

6-06

KA01

KA02

KA03

KA04

K11

Q11

24\401

24\402

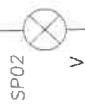

GR. FRIGO N°1
MARCIA
SP02

24\403

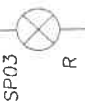

GR. FRIGO N°1
ALARME
SP03

24\404

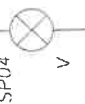

GR. FRIGO N°2
MARCIA
SP04

24\405

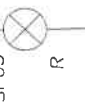

GR. FRIGO N°2
ALARME
SP05

24\406

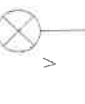

GR. FRIGO N°1
MARCIA POMPA RIC. N°1
SP06

24\407

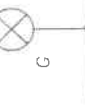

GR. FRIGO N°1
INT. TERM. POMPA RIC. N°1
SP07

24\400

24\400

33-00

6-06

ROELTO IMPIANTI S.r.l.

Via Indipendenza n° 7/8
Grugliasco (TO)

CLIENTE: TEKIND S.r.l.

OGGETTO: Quadro Centrale Frigorifera OCDZ

IDENT. APP: 017\04

GR.PROT ESTERND: IP55

REDATTO:

CONTROLLATO:

ACCETTATO:

COMMESSA:

DATA: 18/02/04

PAGINA: 33 di 43

F0R1003

00	01	02	03	04	05	06	07
----	----	----	----	----	----	----	----

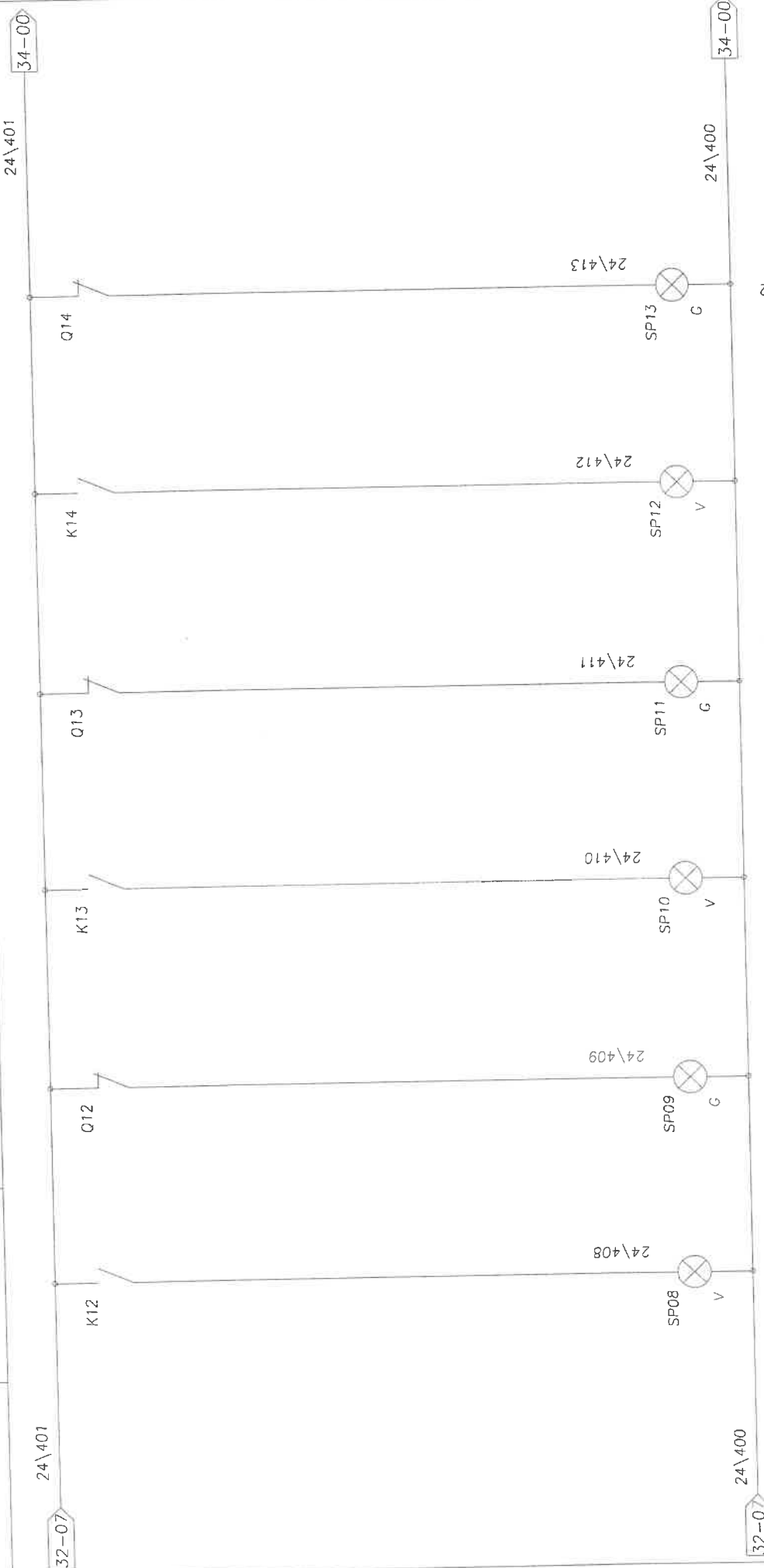

ROELTO IMPIANTI S.r.l.
 Via Indipendenza n° 7/8
 Grugliasco (TO)

CLIENTE: TEKIND S.r.l.
 OGGETTO: Quadro Centrale Frigorifero QCDZ
 IDENT. APP.: 017\04

GR.PROT. ESTERND.: 04
 IP55

REDDATO: CONTROLLATO:
 ACCETTATO: 05

COMMESSA: TOR1003
 DATA: 18/02/04
 PAGINA: 34 di 43

00 01 02 03 04 05 06 07 24\401 24\401 24\400 24\400 35-00 35-00

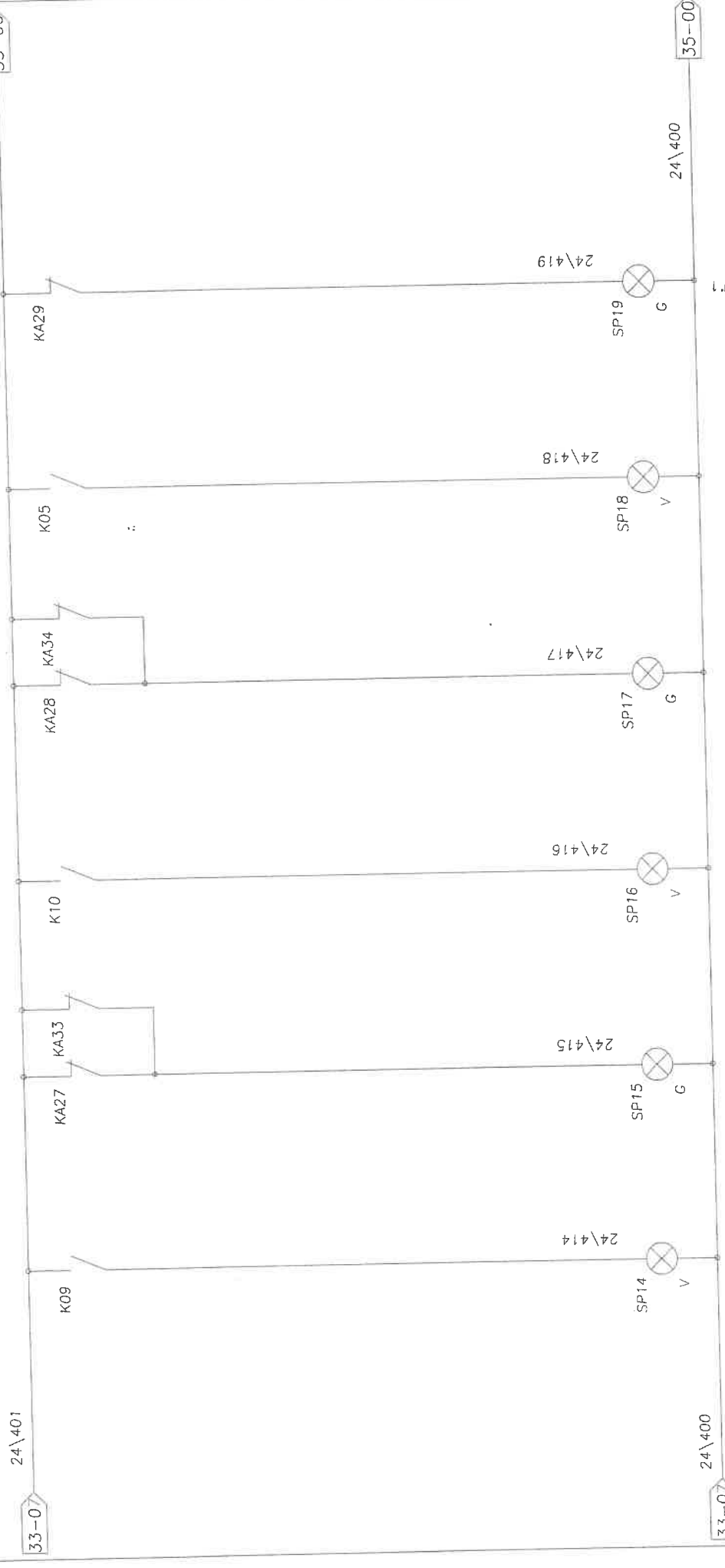

33-07 24\400 33-00
 SP08 MARCIA VENTILATORE TORRE N.1
 SP09 INT. TERM. O MANUT. VENT. TORRE N.1
 SP16 MARCIA VENTILATORE TORRE N.2
 SP17 INT. TERM. O MANUT. VENT. TORRE N.2
 SP18 MARCIA POMPA MAND N.1 TORRE N.1
 SP19 INT. TERM. POMPA MAND N.1 TORRE N.1
 24\400 35-00

ROELTO IMPIANTI S.r.l.

Via Incipendenza n° 7/8
Grugliasco (TO)

CLIENTE: TEKIND S.r.l.

OGGETTO: Quadro Centrale Frigorifera QCDZ

IDENT. APP. 017\04

GR.PROT. ESTERND:

IP55

RE.DATTO:

CONTROLLATO:

ACCETTATO:

COMMESSA: TOR1003

DATA: 18/02/04

PAGINA: 35 di 43

06

05

04

03

02

01

24\401

24\401

24\401

34-07

K06

KA30

K07

KA31

K08

KA32

24\401

36-00

24\420

SP20

V

SP20
MARCIA POMPA MAND N.2
TORRE N.1

24\421

SP21

G

SP21
INT. TERM. POMPA MAND N.2
TORRE N.1

24\422

SP22

V

SP22
MARCIA POMPA MAND N.1
TORRE N.2

24\423

SP23

G

SP23
INT. TERM. POMPA MAND N.1
TORRE N.2

24\424

SP24

V

SP24
MARCIA POMPA MAND N.2
TORRE N.2

24\425

SP25

G

SP25
INT. TERM. POMPA MAND N.2
TORRE N.2

24\400

24\400

24\400

36-00

ROELTO IMPIANTI S.r.l.
 Via Indipendenza n° 7/8
 Grugliasco (TO)

CLIENTE: TEKIND S.r.l.
 OGGETTO: Quadro Centrale Frigorifero QCDZ
 IDENT. APP.: 017\04

GR.PROT. ESTERNO: IP55

REDDATO: _____
 CONTROLLATO: _____
 ACCETTATO: _____

COMMESSA: TOR1003
 DATA: 18/02/04
 PAGINA: 36 di 43

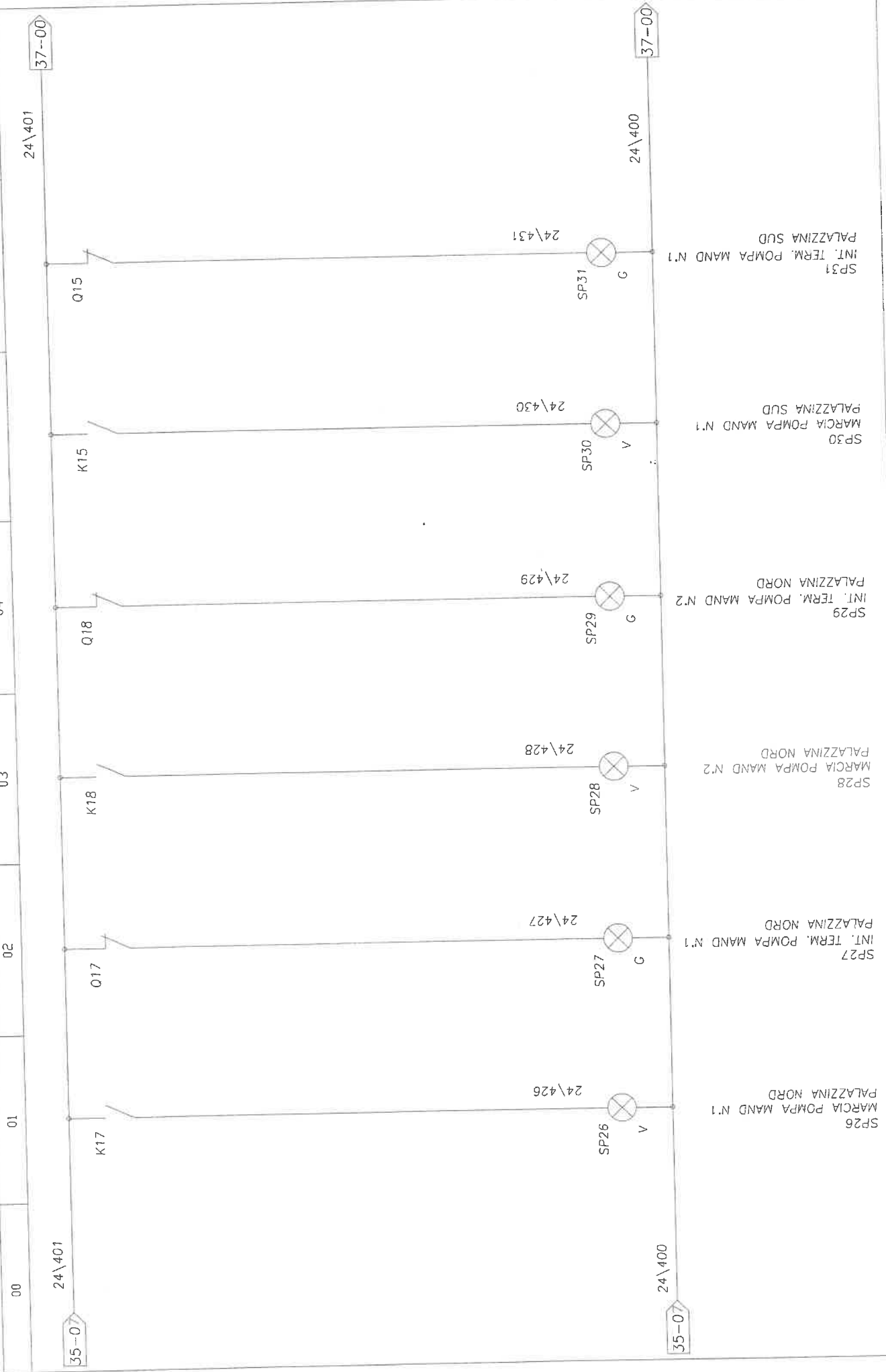

00 01 02 03 04 05 06 07

ROELTO IMPIANTI S.r.l.
 Via Indipendenza n° 7/8
 Grugliasco (TO)

CLIENTE: TEKIND S.r.l.

OGGETTO: Quadro Centrale Frigorifera QCDZ

IDENT. APP: 017\04

GR.PROT. ESTERNO: IP55

REDATTO:

CONTROLLATO:

ACCELTATO:

COMMESSA:

DATA: 18/02/04

PAGINA: 37 di 43

TOR1003

00	01	02	03	04	05	06	07
24\401	24\401	24\401	24\401	24\401	24\401	24\401	24\401

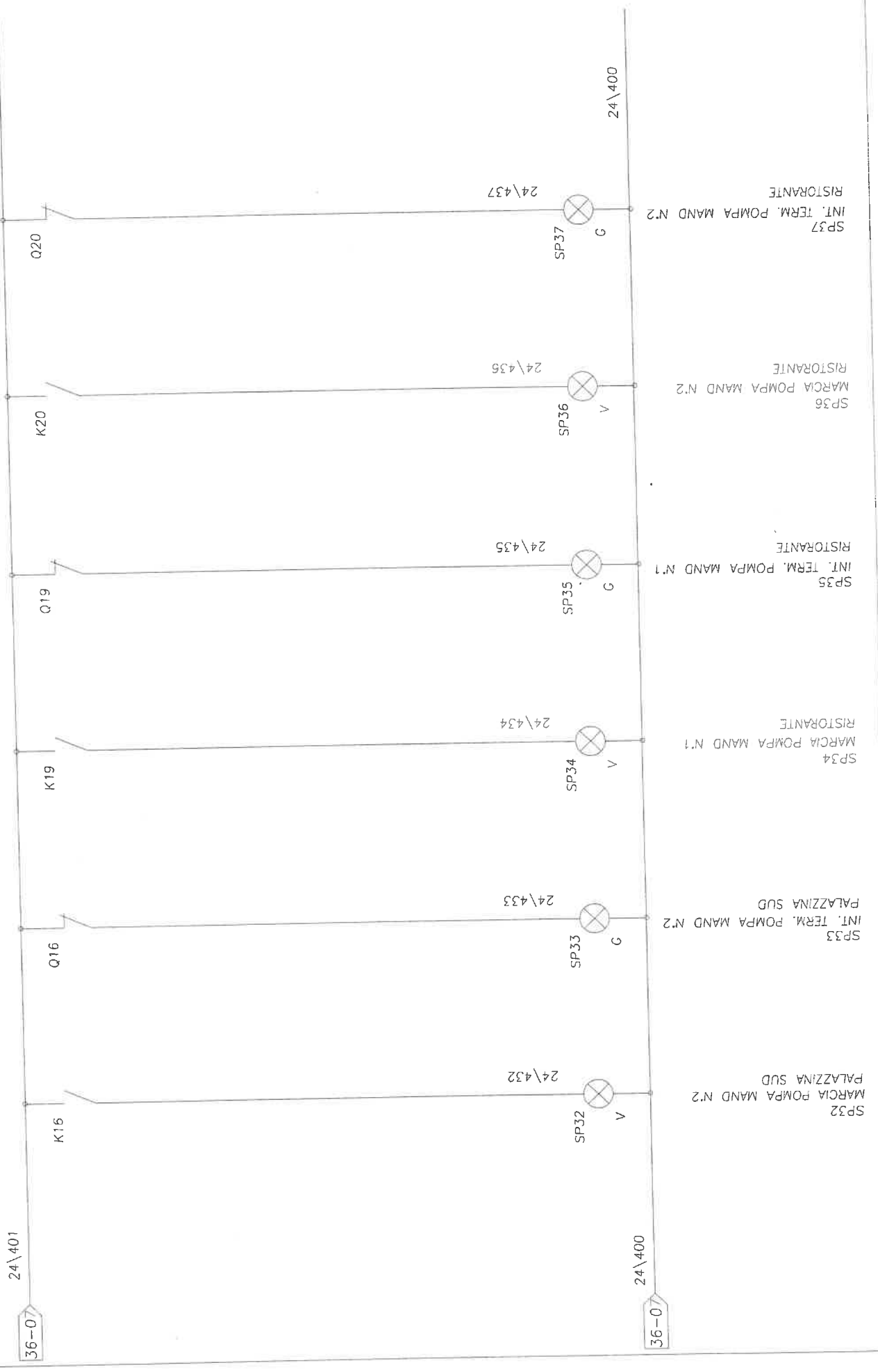

ROELTO IMPIANTI S.r.l.
Via Incipendenza n° 7/8
Grugliasco (TO)

CLIENTE: **TEKIND S.r.l.**

OGGETTO: **Quadro Centrale Frigorifero QCDZ**

IDENT. APP.: **017\04**

GR.PROT. ESTERNI: **IP55**

00

01

02

03

04

05

06

07

REDDATI:

CONTROLLATI:

PAGINA:

COMMESSA:

DATA:

TOR1003

MORSETTIERA POTENZA

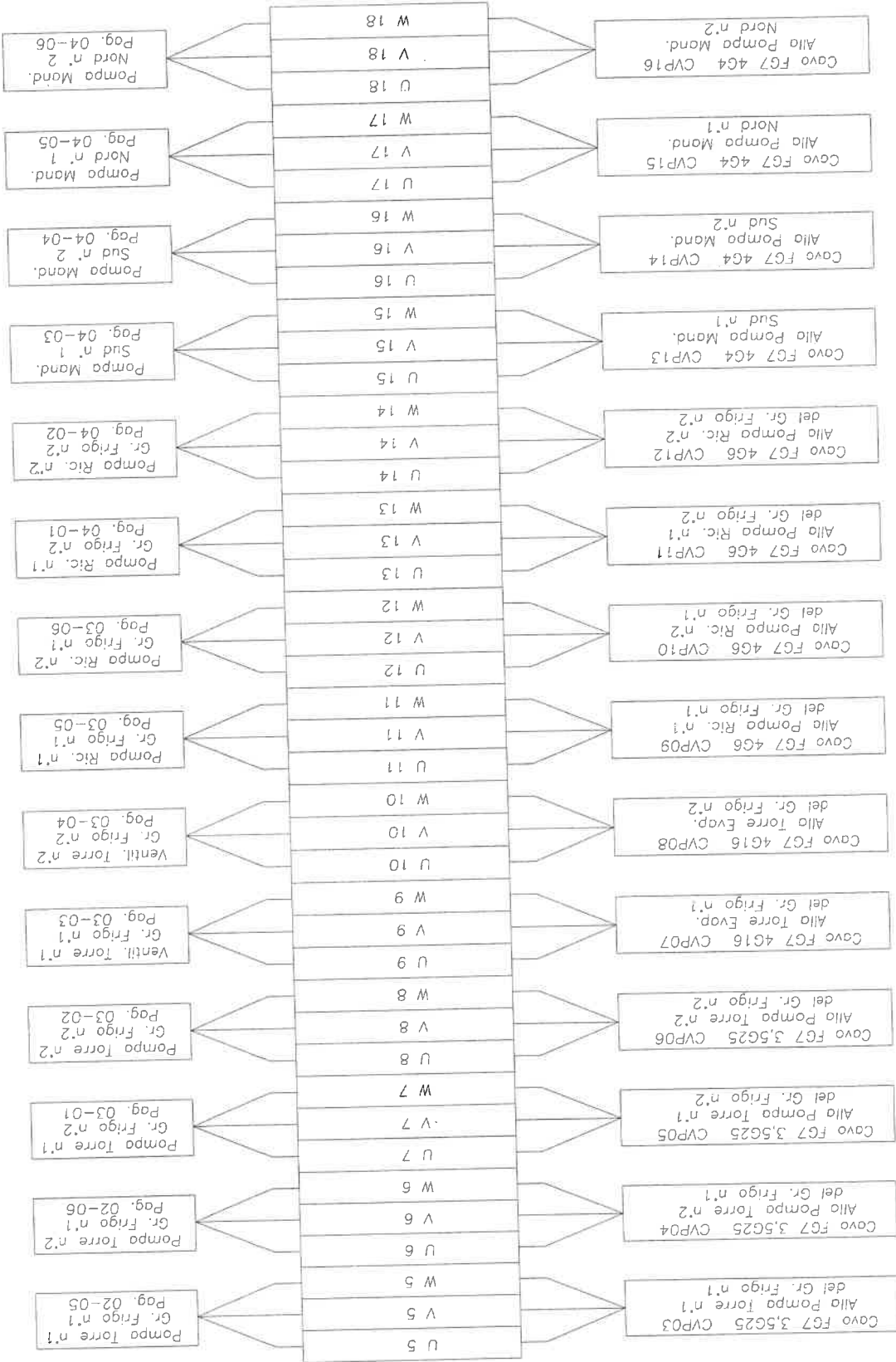

ROELTO IMPIANTI S.r.l.
Via Indipendenza n° 7/8
Grugliasco (TO)

TEKIND S.r.l.

Quadro Centrale Frigorifero QCDZ

017\04

GR.PROT. ESTERNO:

IP55

00 01 02 03 04 05 06 07

COMMESSA:

TOR1003

REDATTO:

CONTROLLATO:

DATA:

18/02/04

PAGINA:

39 di 43

ACCELTATO:

05

04

03

02

01

00

MORSETTIERA POTENZA

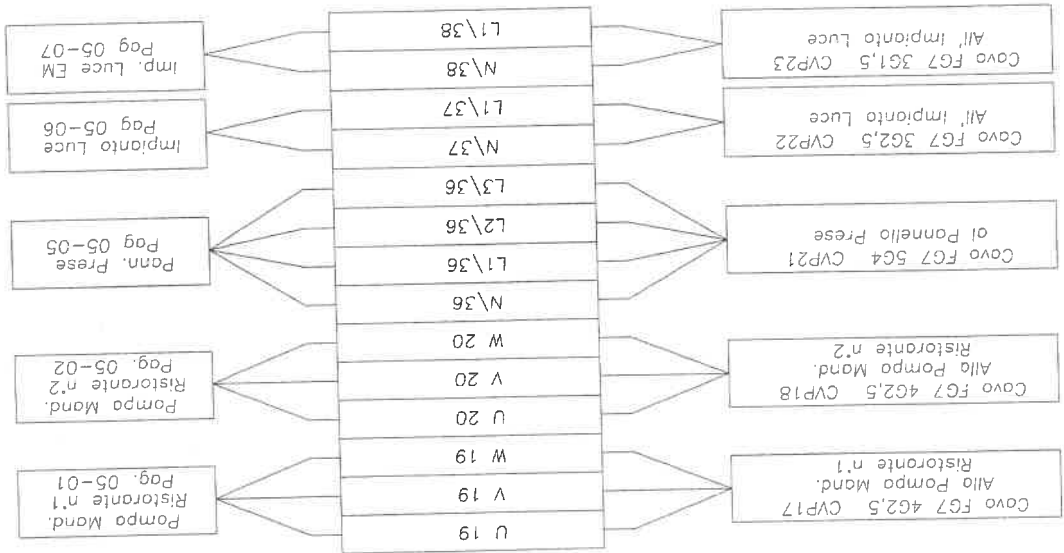

ROELTO IMPIANTI S.r.l.
Via Incipendenza n° 7/18
Grugliasco (TO)

CLIENTE: TEKIND S.r.l.

OGGETTO: Quadro Centrale Frigorifera QCDZ

IDENT. APP.: 017\04

GR.PROT. ESTERNO: IP55

REDATTO:

CONTROLATO:

ACCETTATO:

COMMESSA: TOR1003

DATA: 18/02/04

PAGINA: 40 di 43

00

01

02

03

04

05

06

07

MORSETTIERA AUSILIARI

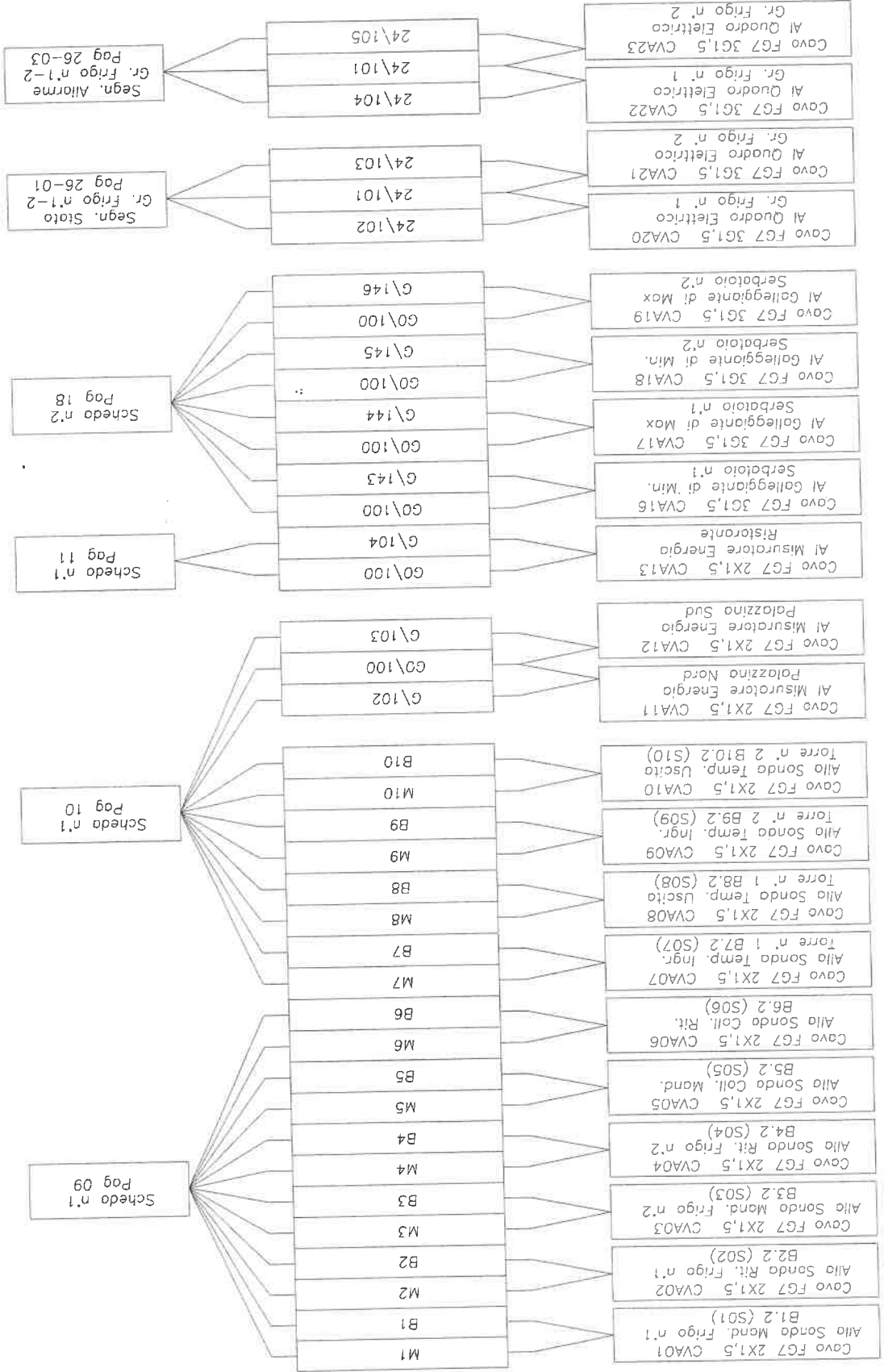

ROELTO IMPIANTI S.r.l.
Via indipendenza n° 7/8
Grugliasco (TO)

CLIENTE:

TEKIND S.r.l.

OGGETTO:

Quadro Centrale Frigorifero QCDZ

IDENT. APP.:

017\04

GR.PROT. ESTERNO:

IP55

00

01

02

03

04

05

06

07

REDATTO:

TOR1003

CONTROLLATO:

18/02/04

ACCETTATO:

42 di 43

MORSETTIERA AUSILIARI INTERCONNESSI

--- CALOTTA DI PROTEZIONE

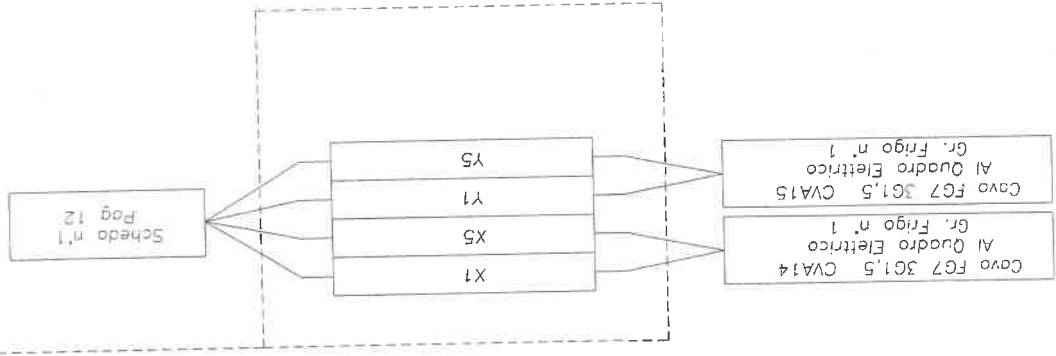

00	01	02	03	04	05	06	07	08	09	10
CLIENTE:	TEKIND S.r.l.	REDATTO:	CUMMESSA:	TOR1003						
OGGETTO:	Quadro Centrale Frigorifero OCDZ	CONTROLLATO:	DATA:	18/02/04						
IDENT. APP.:	017\04	ACCELTATO:	PAGINA:	43 di 43						
		GRIPROT. ESTERNO:	IP55							

FRONTE APPARECCHIATURA

