

PROELTO IMPIANTI S.r.l.

Via Indipendenza n° 7 / 8
Grugliasco (TO)

CLIENTE:	TEKIND S.r.l.
OGGETTO:	Apparecchiatura UTA PT-6 8° Piano
UBICAZIONE	Sede TOROC V. Bologna
DATA:	13\10\04
IDENT. APP.:	xxx\xx
REDATTO :	Giovanni Amari
CONTROLLATO :	Giovanni Marchesi
ACCETTATO :	
NOTE	Norma 17\13.1

TEKIND srl

PROELTO IMPIANTI S.r.l.
PROGETTAZIONI ELETTRICHE
Via Indipendenza, 7 - 10095 GRUGLIASCO (TO)
Tel./Fax 011.40.80.163 - 40.80.824

00 01 02 03 04 05 06 07

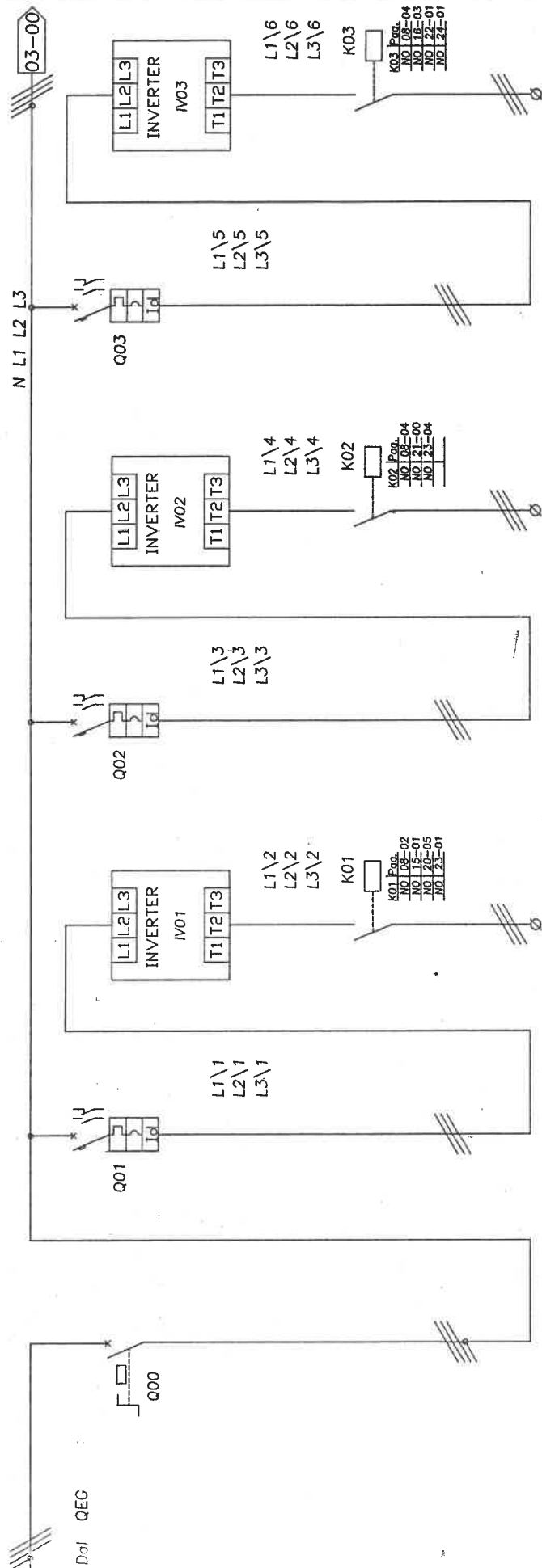

U 1
V 1 W 1

U 2
V 2 W 2

U 3
V 3 W 3

SIGLA	Q00	Q01	Q02	Q03	IV02	IV03
DESCRIZIONE	GENERALE APPARECCHIATURA	PROTEZIONE VENTILANTE MANDATA UTA A	PROTEZIONE VENTILANTE RIPRESA UTA A	PROTEZIONE VENTILANTE MANDATA UTA B	INVERTER RIPRESA UTA A	INVERTER MANDATA UTA B
TIPO	SEZ. PURO	MTD	MTD	MTD	INVERTER	INVERTER
PROTEZIONE	INS+MAN. ROT.	C60H+Vigi	C60H+Vigi	C60H+Vigi	ATV38HD23N4	ATV38HD25N4
	4	3	3	3	3	3
In	250 A	63 A	63 A	63 A	30 A	39 A
CURVA	---	D	D	D	---	---
Ika	---	10 KA	10 KA	10 KA	---	---
CLASSE	---	A	A	A	---	---
Differen.	---	0,5 A	0,5 A	0,5 A	---	---
RELE	---	LC1D40B7+HADN22	LC1D40B7+HADN22	LC1D40B7+HADN22	---	---
BOB. V	---	24 Vac	24 Vac	24 Vac	---	---
SEZIONE	---	4 G 10	4 G 10	4 G 10	---	---
CONDUTTORI	---	FG70R	FG70R	FG70R	---	---
Iz	---	50	50	50	---	---
IDENT. CAVO IN*	---	CVPO1	CVPO2	CVPO3	CVPO2	CVPO3

PROELTO IMPIANTI S.r.l.
PROGETTO: 055140B7+HADN22
Via Indipendenza n° 7/8 - 10095 GRUGLIASCO (TO)
TEL/FAX 01140.80.17670R+U.80.824

CLIENTE:	TEKIND S.r.l.	REDAZIONE:	MESSA:	TOR 1004
OGGETTO:	Apparecchiatura UTA PT-6 8' Piano - TOROC	CONTROLLATO:	DATA:	13/10/04
IDENT. APP.:	026\04	GR.PROT. ESTERNO:	PAGINA:	03 segue 04
00	01	02	03	04
			05	06
				07

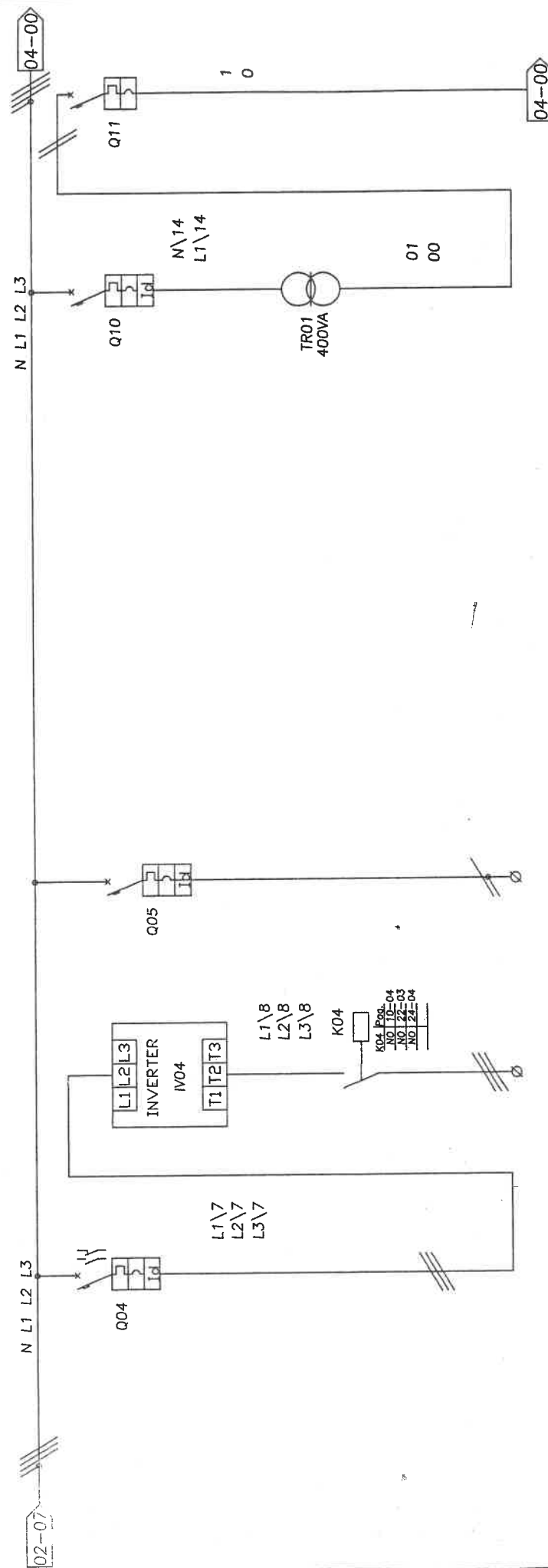

U 4 N\9
V 4 W 4 L1\9

SIGLA	DESCRIZIONE	Q04	Q05	Q10	Q11
	PROTEZIONE VENTILANTE RIPRESA UTA B	MTD C60H+Vigi 3	M.T.D C60H+Vigi 2	GENERALE PRIMARIO AUX	GENERALE AUX 24 VAC
TIPO				M.T.D. C60H+Vigi	M.T. C60N
N°POLI		3	2	2	2
In		63 A	6 A	10 A	16 A
CURVA		D	C	C	C
Ika		10 KA	10 KA	10 KA	6 KA
CLASSE		A	AC	AC	---
Id		0,5 A	0,03 A	0,03 A	---
TIPO		LC1D40B7+LADN22	---	---	---
B0B. V		24 Vac	---	---	---
SEZIONE		4 G 10	3 G 2,5	---	---
TIPO		FG7OR	FG7OR	---	---
LUNG.		50	50	---	---

PROELTO IMPIANTI S.r.l.
PROIEZIONI ELETTRICHE
Via Indipendenza n° 7/8 - 10092 GRUGLIASCO (TO)
Tel./Fax 011.40.80.163 - 40.80.824

PROELTO IMPIANTI S.r.l.

Via Indipendenza n° 7/8
Grugliasco (TO)

CLIENTE:
TEKIND S.r.l.

OGGETTO:
Apparecchiatura UTA PT-6 8° Piano - TORO

IDENT. APP.: 026\04

GR.PROT. ESTERNI: IP55

REF. TI.
REDATTO:

CONTROLLATO:

ACCETTATO:

MESSA:
COMMESSA:

DATA:

PAGINA:

TOR: 04
TOR 1004

13/10/04

05 segue 06

00 01 02 03 04 05 06 07

G\101

G\101

04-02

06-00

CONTROLLORE PRU
FRONTE QUADRO

MODULO ALIMENTAZIONE
GRUPPO 1
SU SCHEDA
INTERNO QUADRO

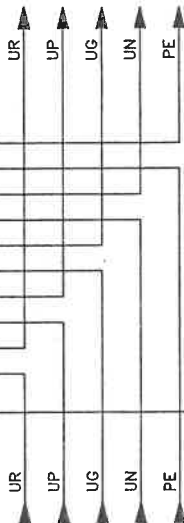
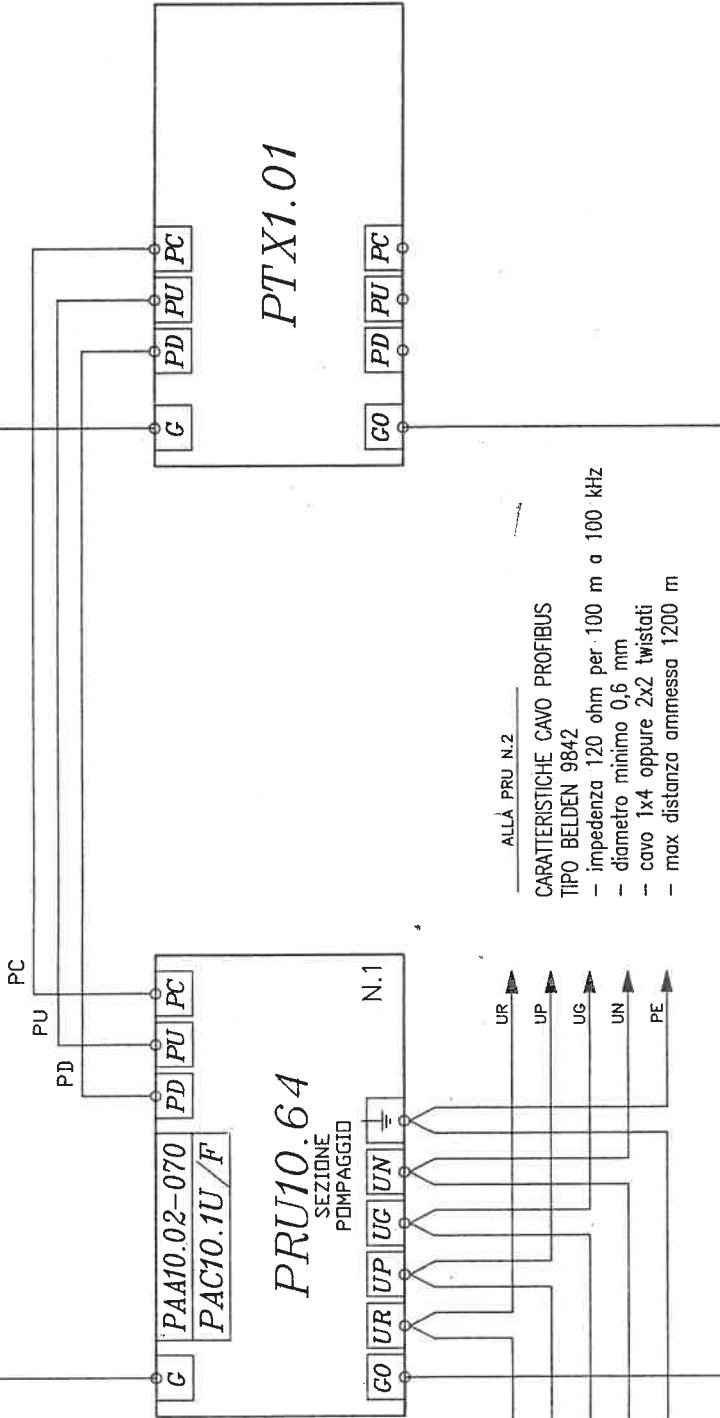

ALLA PRU N.2

CARATTERISTICHE CAVO PROFIBUS
TIPO BELDEN 9842

- impedenza 120 ohm per 100 m a 100 kHz
- diametro minimo 0,6 mm
- cavo 1x4 oppure 2x2 twistati
- max distanza ammessa 1200 m

G0\100

G0\100

04-02

06-00

PRU 1
REGOLAZIONE
COND. 7° PIANO

SLOT 1
PANNELLO
DI FONDO

PROELTO IMPIANTI S.r.l.
PROIEZIONI ELETTRICHE
Via Indipendenza n. 7/8 - 10095 GRUGLIASCO (TO)
Tel./Fax 011.40.80.163 - 40.80.824

PROELTO IMPIANTI S.r.l.

Via Indipendenza n° 7/8
Grugliasco (TO)

CLIENTE: **TEKIND S.r.l.**

OGGETTO: **Apparecchiatura UTA PT-6 8° Piano -- TOROC**

IDENT. APP.: **026\04**

GR.PROT. ESTERNI: **IP55**

COMMESSA: **TOR 1004**

DATA: **13/10/04**

PAGINA: **07 segue 08**

00

01

02

03

04

05

06

07

G\101

G\101

06-07

08-00

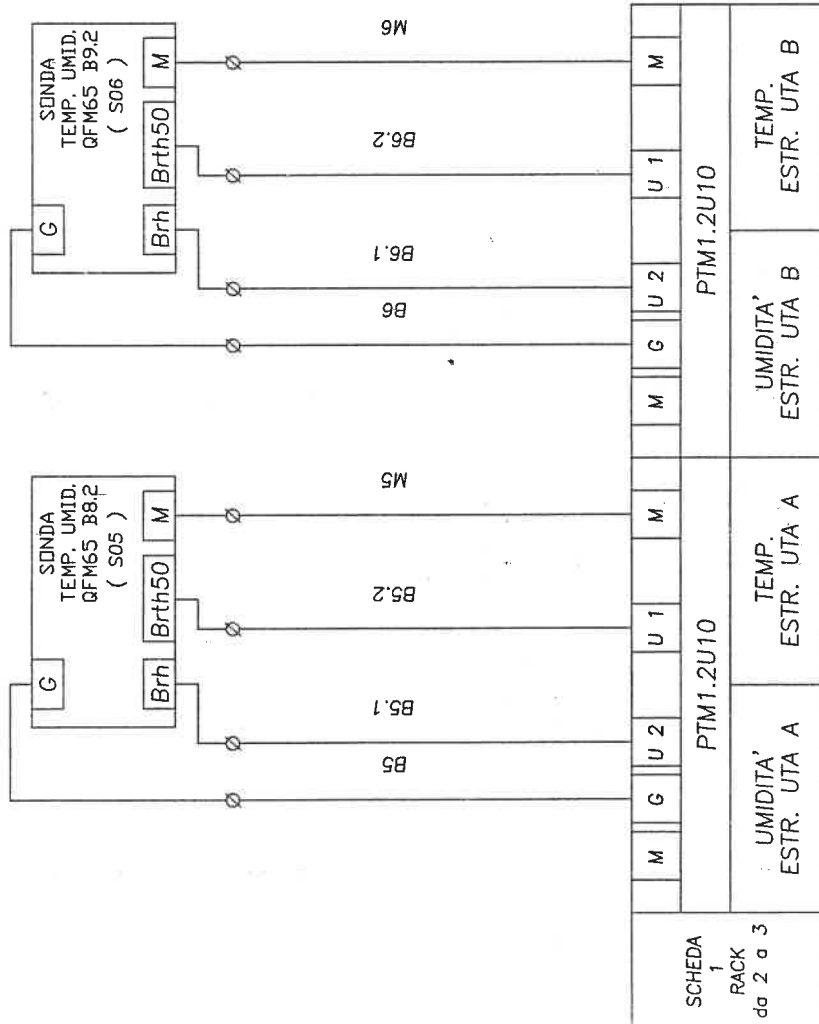

G0\100

06-07

G0\100

08-00

PROELTO IMPIANTI S.r.l.
PROGETTAZIONI ELETTRICHE
 Via Indipendenza n° 7/8 - 10095 GRUGLIASCO (TO)
 Tel./Fax 011.40.80.163 - 40.80.824

S05
SONDA
CVA05
MODULO 2
INGRESSI

S06
SONDA
CVA06
MODULO 3
INGRESSI

PROELTO IMPIANTI S.r.l.
 Via Indipendenza n° 7/8
 Cinigliasco (TO)

CLIENTE:	TEKIND S.r.l.	REDATTO:	TOR 1004				
OGGETTO:	Apparecchiatura UTA PT-6 8° Piano - TOROC	CONTROLLATO:	13/10/04				
IDENT. APP.:	026\04	ACCETTATO:	09 segue 10				
00	01	02	03	04	05	06	07
GR.PROT. ESTERNO:		IP55		ACCELTATO:		09 segue 10	

G\101 08-07 10-00

SCHEDA RACK da 5 a 5	FILTRO INTAS. T. MANDATA	FLUSSO MANDATA UTA A	FLUSSO ESTR UTA B	ANTIGELO UTA B	STATO SERRANDA ESTERNA UTA A	INT. TERM. EV. UMIDIF. UTA	STATO EV. UMIDIF. UTA	SELETTORE EV. UMIDIF. UTA
	E1	E2	E3	E4	E5	E6	E7	E8

PTM1.8D20E

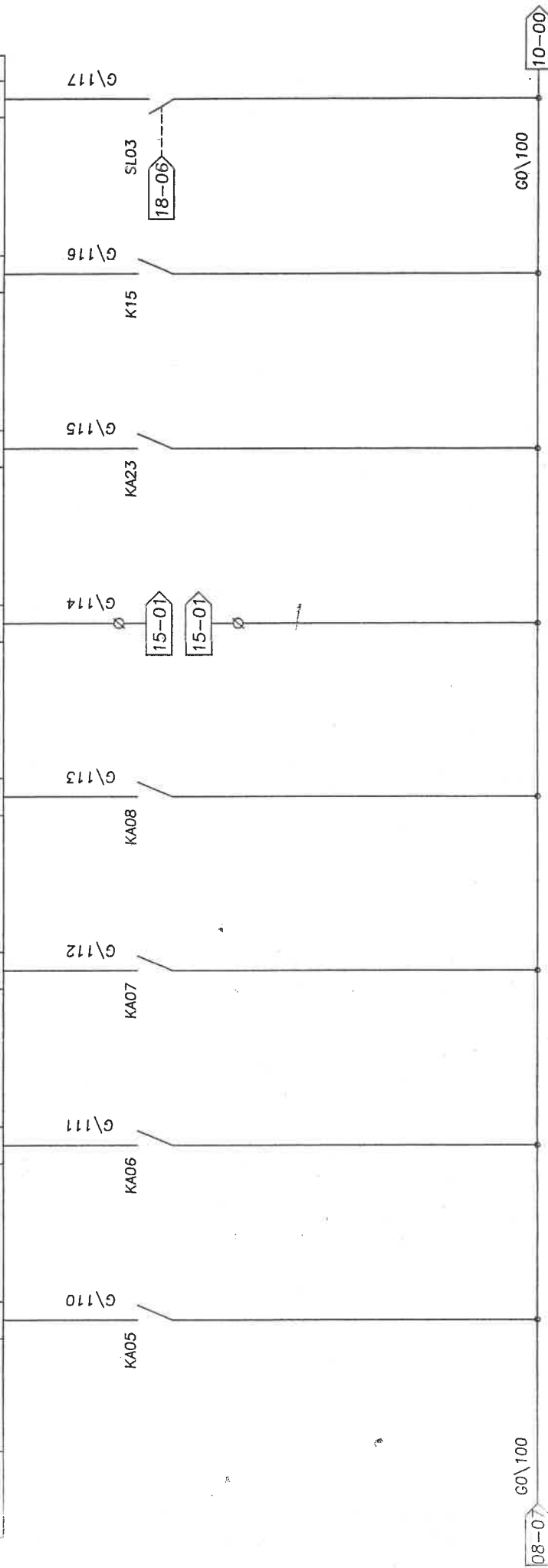

- KA05 RELE' PRESSOSTATO NC - NORMALE NC - INTASATO
- KA06 RELE' PRESSOSTATO NC - FERMO NC - FERMO NC - NORMALE
- KA07 RELE' PRESSOSTATO NC - FERMO NC - FERMO NC - NORMALE
- KA08 RELE' TERMOSTATO NC - ALLARME NC - ALLARME NC - NORMALE
- MODULO 5 INGRESSI
- V01 SERR. EST. NO - APERTA NC - CHIUSA CVA07
- KA23 ELETTROV. H2O NO - SCATTATA NC - IN FUNZIONE
- K15 ELETTROV. H2O NC - IN FUNZIONE
- STATO EV. UMIDIF. UTA NC - IN FUNZIONE
- SL03 SELETTORE EV. UMIDIF. UTA NC - IN FUNZIONE

PROELTO IMPIANTI S.r.l.
 PROGETTAZIONI ELETTRICHE
 Via Indipendenza n° 7/8 - 10095 CINIGLIASCO (TO)
 Tel. / Fax 0111-40.80.163
 Tel. 0111-40.80.824

ROELTO IMPIANTI S.r.l.

Via Indipendenza n° 7/8
Guglielmo (TO)

CLIENTE:	TEKIND S.r.l.	REDATTO:	TOR 1004				
OGGETTO:	Apparecchiatura UTA PT-6 8' Piano - TOROC	CONTROLLATO:	13/10/04				
IDENT. APP.:	026\04	ACCETTATO:	10 segue 11				
00	01	02	03	04	05	06	07
GR.PROT. ESTERND:		IP55					

G\101 11-00

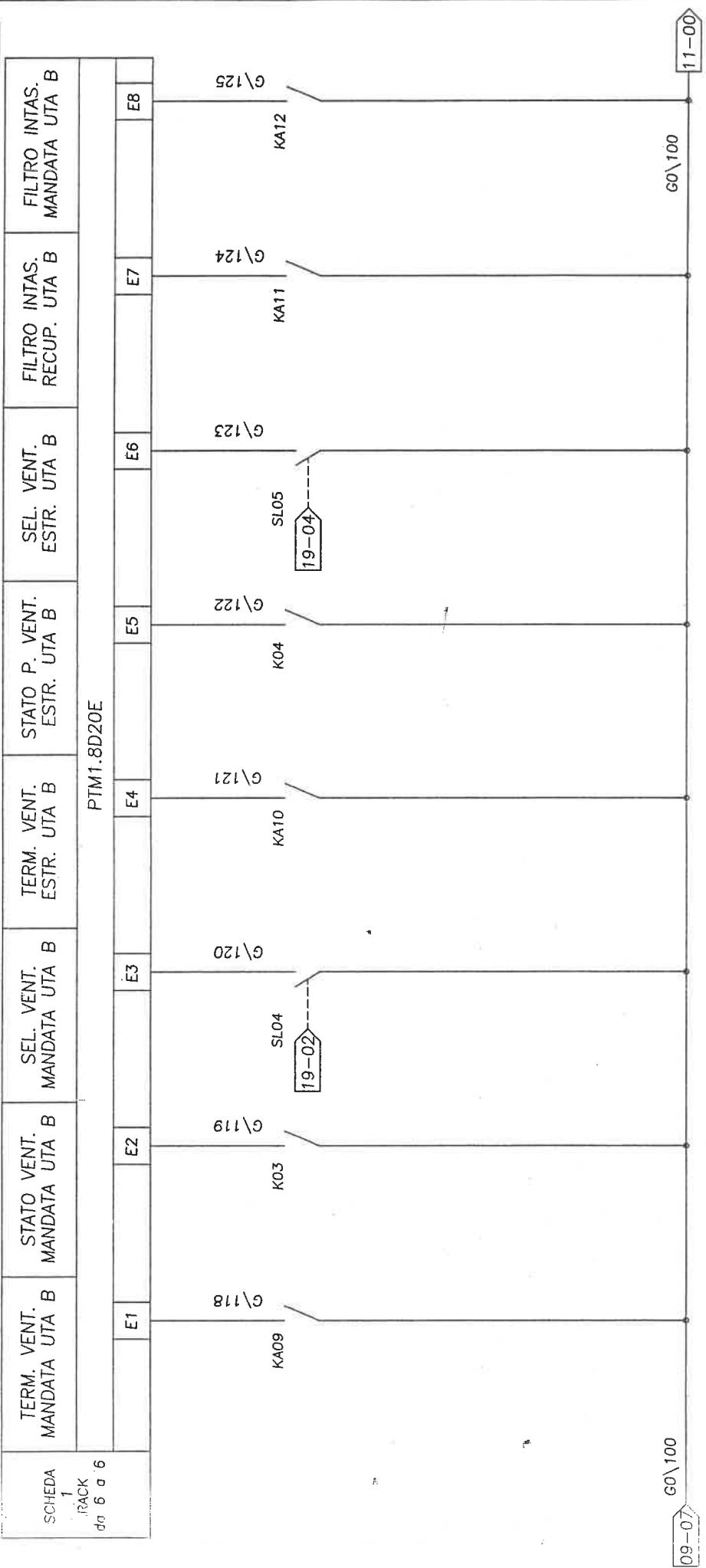

KA09 VENT. MAND. UTA NO - SCATTATA NC - IN FUNZIONE

K03 VENT. MAND. UTA NO - SPENTO NC - ACCESSO

SLO4 STATO SELETORE NO - 0-MANUALE NC - AUTOMATICO

KA10 VENT. ESTR. NO - SCATTATA NC - IN FUNZIONE

MODULO 6 INGRESSI

K04 VENT. ESTR. NO - SPENTO NC - ACCESSO

SLO5 STATO SELETORE NO - 0-MANUALE NC - AUTOMATICO

KA11 REL. NORMALE NO - SPENTO NC - ACCESSO

KA12 REL. INVERTITO NO - SPENTO NC - ACCESSO

PROTETTORE IMPIANTO S.r.l. S.p.A.
SOLUZIONI ELETTRICHE
Via Indipendenza, 7/8 - 10095 GUGLIELMO (TO)
Tel. fax 011.40.80.160 011.40.80.824

CLIENTE: TEKIND S.r.l.

DIGGETTO: Apparecchiatura UTA PT-6 8° Piano - TOROC

IDENT. APP.: 026\04 GR.PROT. ESTERNO: IP55

REDATTO:

CONTROLLATO:

ACCETTATO:

COMMESSA: TOR 1004

DATA: 13/10/04

PAGINA: 12 segue 13

00 01 02 03 04 05 06 07

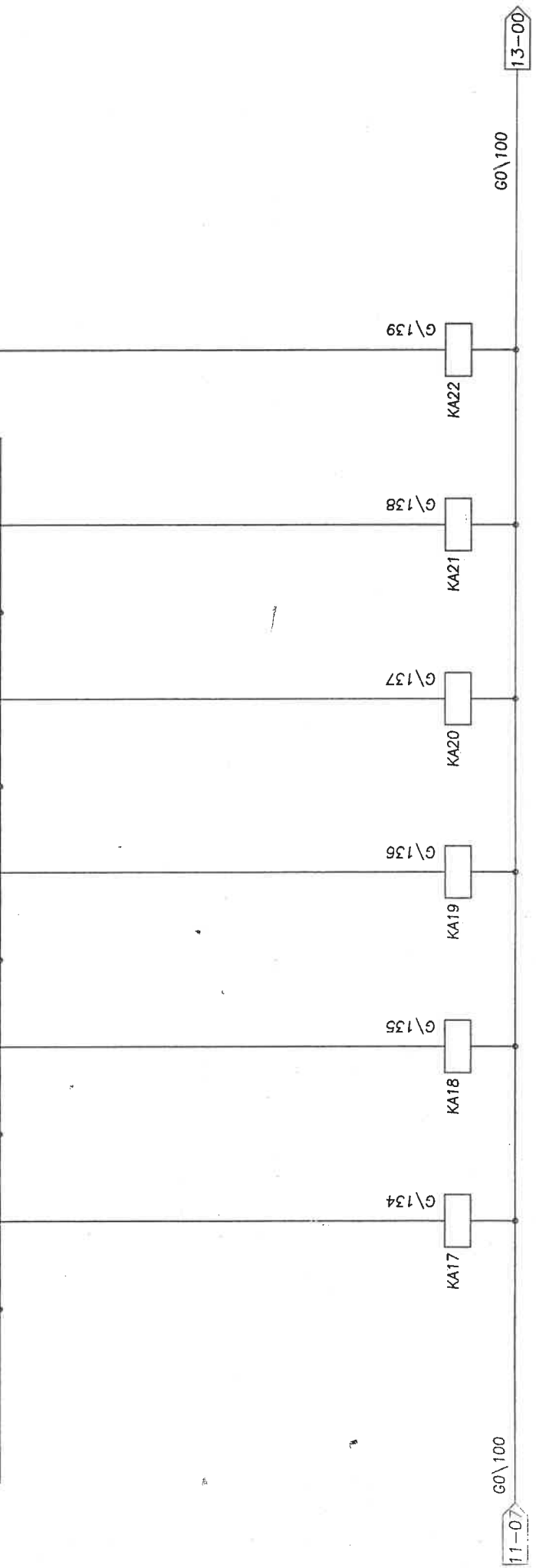
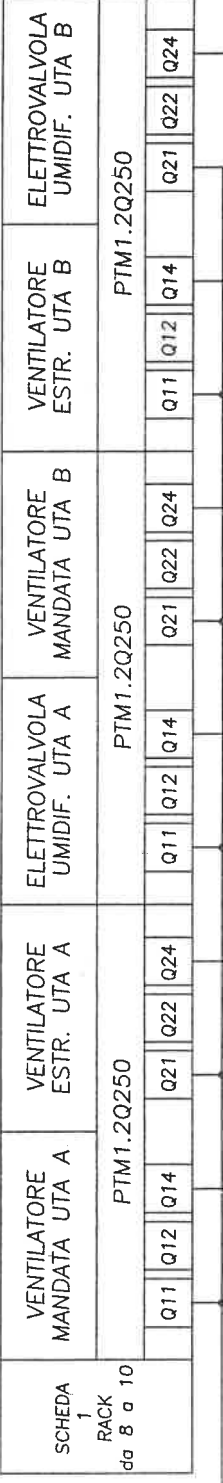

KA17	Prog. NO. 118-02			
KA18	Prog. NO. 118-04			
KA19	Prog. NO. 118-06			
KA20	Prog. NO. 118-02			
KA21	Prog. NO. 118-04			
KA22	Prog. NO. 118-06			

KA17 COM. VENT. MANDATA UTA A
MODULO 8
USCITE

KA18 COM. VENT. ESTR. UTA A

KA19 COM. ELETTRIV. UMID. UTA A
MODULO 9
USCITE

KA20 COM. VENT. MANDATA UTA B

KA21 COM. VENT. ESTR. UTA B

KA22 COM. ELETTRIV. UMID. UTA B
MODULO 10
USCITE

00	01	02	03	04	05	06	07
----	----	----	----	----	----	----	----

G\101 12-07 14-00
G\101

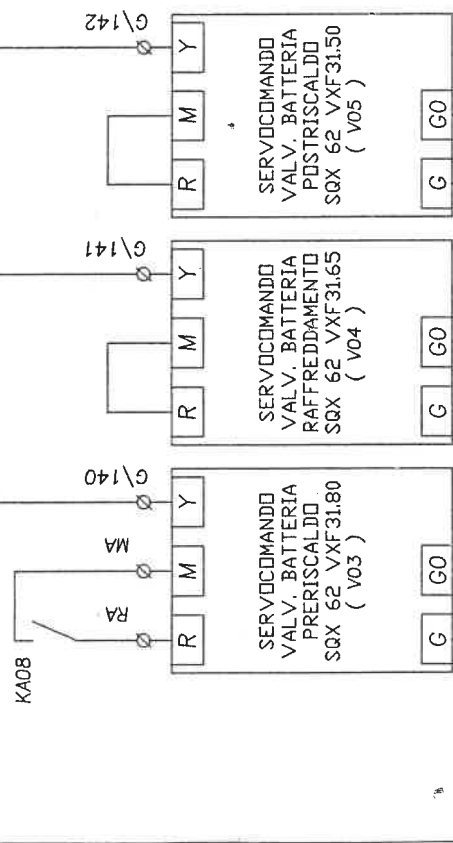

G\100 12-07 14-00
G\100

- V03 VALVOLA PRERISC.
- CVA09
- V04 VALVOLA RAFFRED.
- CVA10
- MODULO 11
- USCITE
- V05 VALVOLA POSTRISC.
- CVA11

00	01	02	03	04	05	06	07
----	----	----	----	----	----	----	----

G\101

13-07

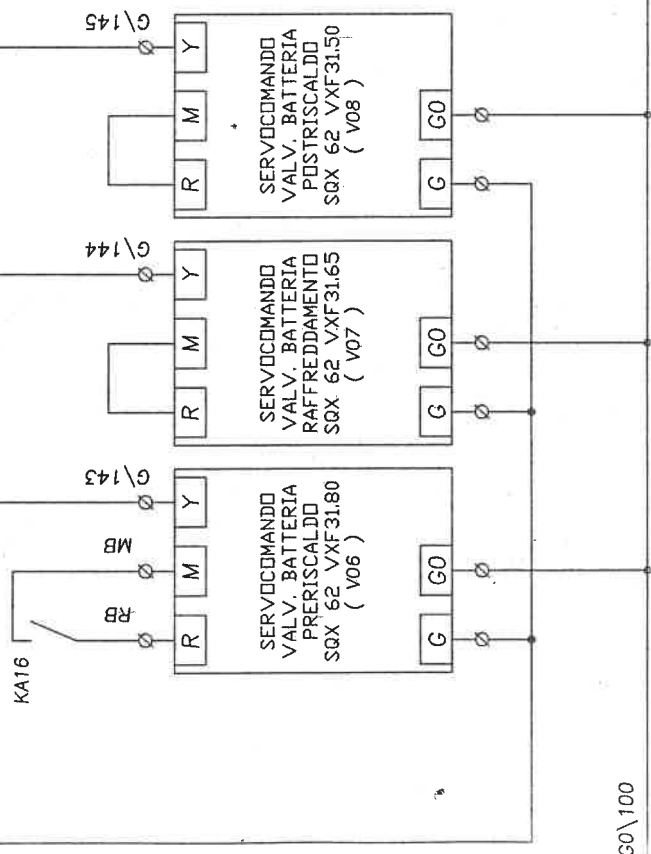
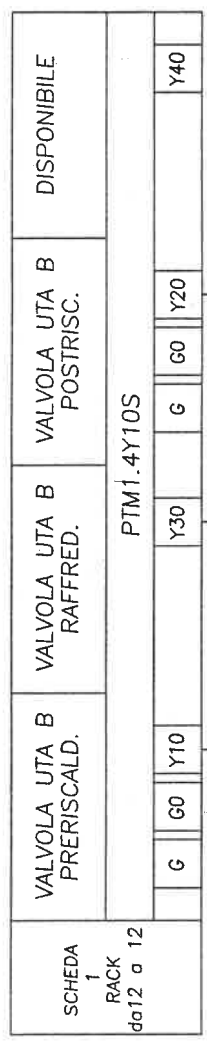

G\100

G\100

- V06 VALVOLA PRERISC.
- CV412
- V04 VALVOLA RAFFRED.
- CV413
- MODULO 12
- USCITE
- V08 VALVOLA POSTRISC.
- CV414

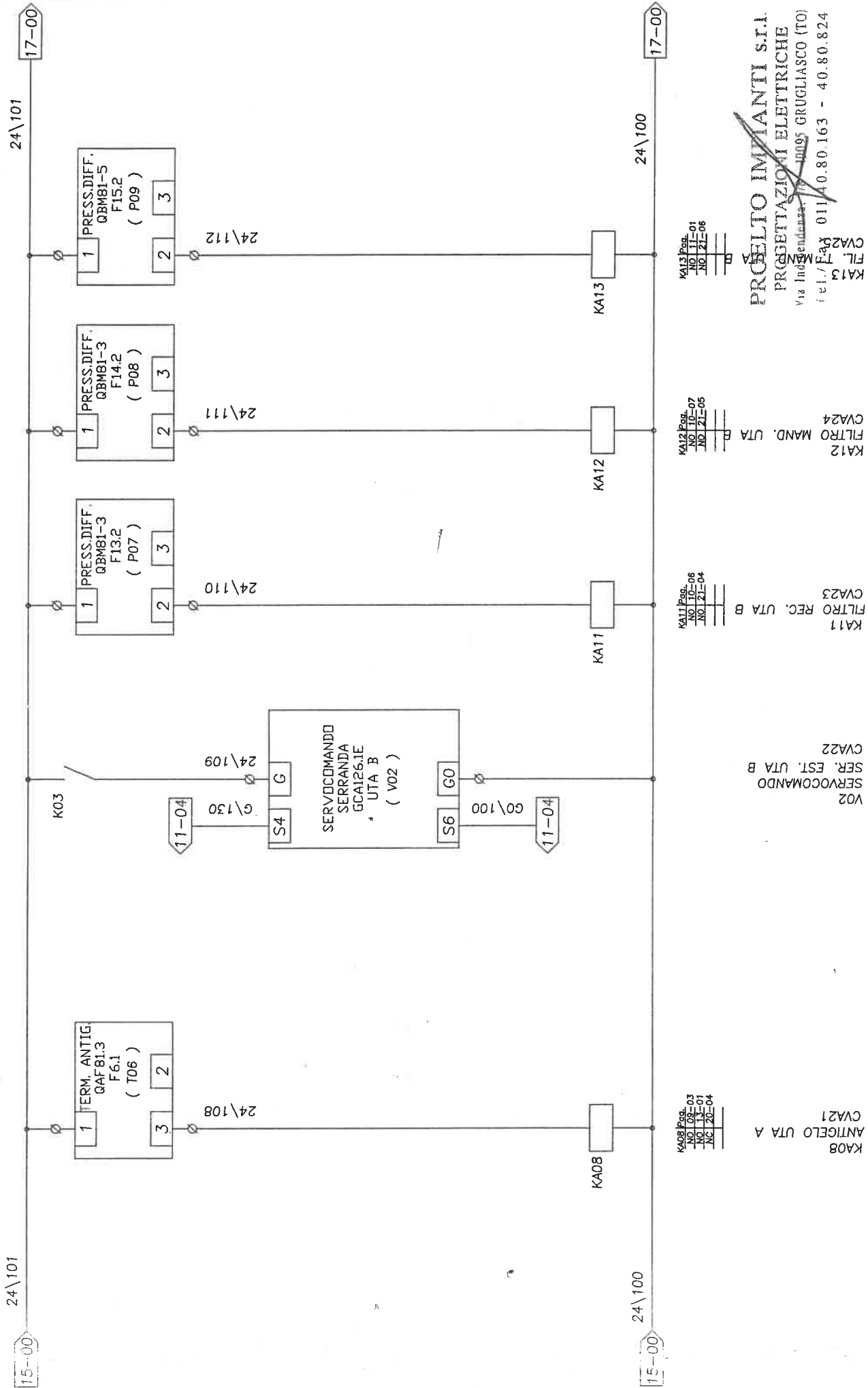

KA08 Pogg.
NO 09-03
NO 13-01
NO 20-04

CV21
ANTIGELO UTA A

KA11 Pogg.
NO 10-06
NO 21-04

CV23
FILTRO REC. UTA B

KA12 Pogg.
NO 10-07
NO 21-05

CV24
FILTRO MAND. UTA B

KA13 Pogg.
NO 11-01
NO 21-06

CV25
FILTRO REC. UTA B

PROELTO IMPIANTI S.r.l.
PROGETTAZIONI ELETTRICHE
Via Indipendenza 7/8
10095 GRUGLIASCO (TO)
tel./fax 011/40.80.163 - 40.80.824

ROELTO IMPIANTI S.r.l.
Via Indipendenza n° 7/8
Grugliasco (TO)

CLIENTE: TEKIND S.r.l.
OGGETTO: Apparecchiatura UTA PT-6 8° Piano - TOROC
IDENT. APP: 026\04

GR.PROT. ESTERNDI: IP55

REDATTO: CONTROLLATO:
ACCETTATO:

COMMESSA: TOR 1004
DATA: 13/10/04
PAGINA: 17 segue 18

00	01	02	03	04	05	06	07
----	----	----	----	----	----	----	----

16-03 24\101 18-00

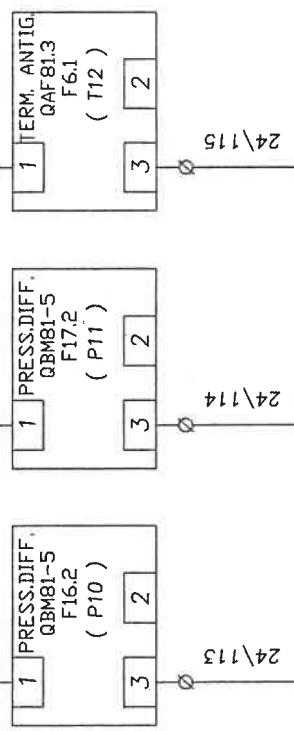

24\100 16-03 18-00

KA14 Fuga
NO ITT=02
NO IZE=00

KA15 Fuga
NO ITT=03
NO IZE=00

KA16 Fuga
NO ITT=03
NO IZE=00

KA14 FLUS. MAND. UTA A
CVA26

KA15 FLUS. ESTR. UTA A
CVA27

KA16 ANTIGELO UTA A
CVA28

PROELTO IMPIANTI S.r.l.
PROGETTAZIONI ELETTRICHE
Via Indipendenza n° 7/8 - 10095 GRUGLIASCO (TO)
Tel./Fax 011-40.80.163 - 40.80.824

PROELTO IMPIANTI S.r.l.
 Via Indipendenza n° 7/8
 Grugliasco (TO)

CLIENTE:	TEKIND S.r.l.	REDATTO:	COMMESSA:	TOR 1004
OGGETTO:	Apparecchiatura UTA PT-6 8° Piano - TOROC	CONTROLLATO:	DATA:	13/10/04
IDENT. APP:	026\04	GR.PROT. ESTERNI:	IP55	
	01	02	03	04
	00	05	06	07
	17-07	24\101	19-00	24\100

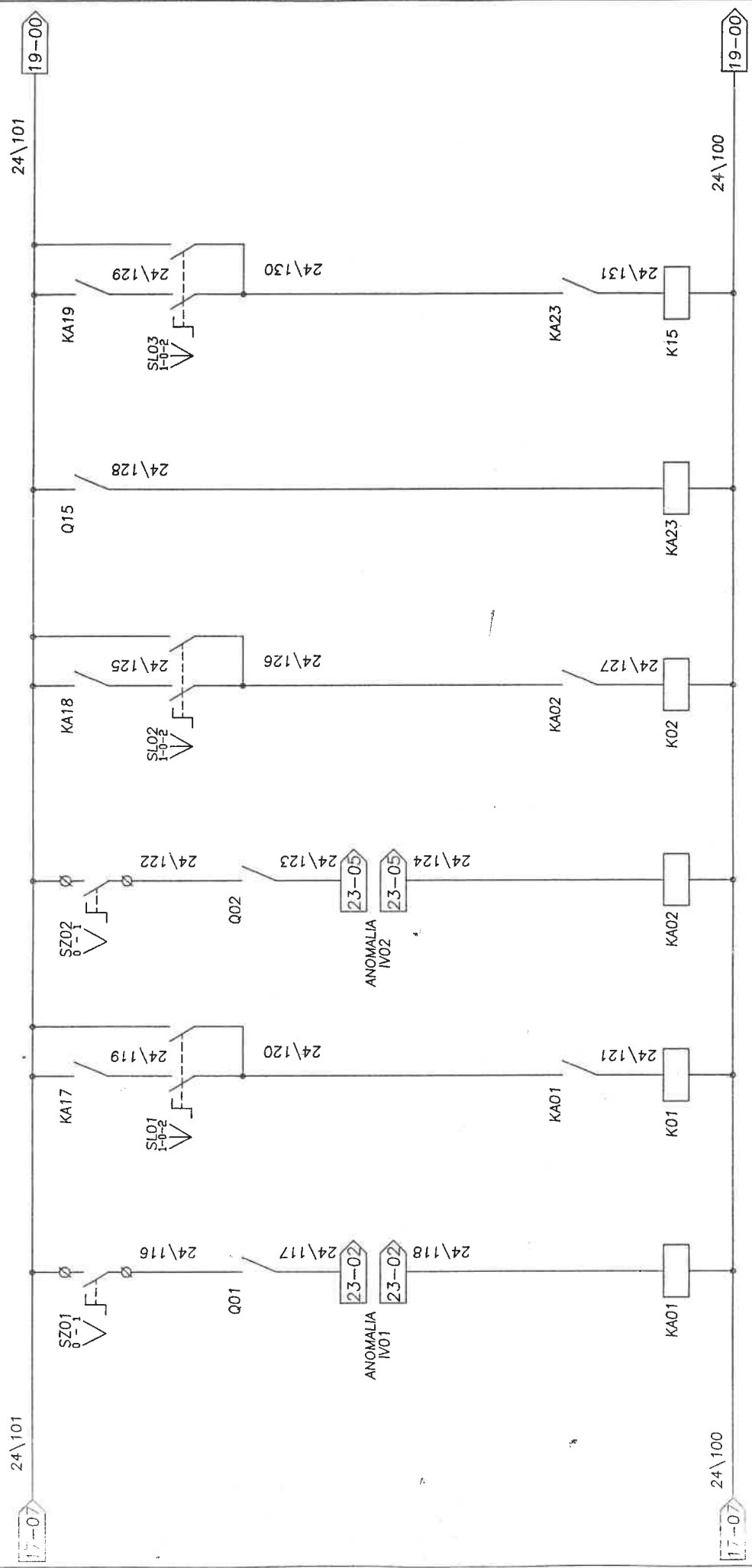

KA01 Pag. 01
 NO. 08-01
 NO. 18-02
 NO. 21-04
 INC. 20-06

KA02 Pag. 04
 NO. 08-04
 NO. 18-04
 NO. 21-01
 INC. 21-01

KA23 Pag. 06
 NO. 18-06
 NO. 21-03
 INC. 21-03

PROELTO IMPIANTI S.r.l.
 PROGETTI E REALIZZAZIONI ELETTRICHE
 Via Indipendenza n° 7/8 - 10095 GRUGLIASCO (TO)
 Tel./Fax 011-40.80.163 - 40.80.824

ROELTO IMPIANTI S.r.l.

Via Indipendenza n° 7/8
Grugliasco (TO)

CLIENTE:

TEKIND S.r.l.

Apparecchiatura UTA PT-6 8' Piano - TOROC

REDATTO:

COMMESSA:

TOR 1004

OGGETTO:

Apparecchiatura UTA PT-6 8' Piano - TOROC

CONTROLLATO:

DATA:

13/10/04

IDENT. APP.:

026\04

GR.PRODT. ESTERNI:

IP55

ACCETTATO:

PAGINA:

20 segue 21

00

01

02

03

04

05

06

07

24\401

24\401



KA03

KA04

KA05

KA08

K01

KA01

24\402

24\403

24\404

24\405

24\406

24\407

SP02

SP03

SP04

SP05

SP06

SP07

R

R

R

R

V

A

24\400

24\400



SP02
FILTRO REC. UTA A
INTASATO

SP03
FILTRO MAND. UTA A
INTASATO

SP04
FILTRO T. MAND. UTA A
INTASATO

SP05
ALLARME UTA A
GELO

SP06
VENT. MAND. UTA A
MARCIA

SP07
VENT. MAND. UTA A
ANOMALIA MANUTENZIONE

PROELTO IMPIANTI S.r.l.
PROFESSIONI ELETTRICHE
Via Indipendenza n° 7/8 - 10095 GRUGLIASCO (TO)
Tel./Fax. 011.40.80.163 - 40.80.824

ROELTO IMPIANTI S.r.l.

Via Indipendenza n° 7/8
Grugliasco (TO)

CLIENTE: TEKIND S.r.l.

OGGETTO: Apparecchiatura UTA PT-6 8° Piano - TOROC

IDENT. APP.: 026\04

GR.PROD. ESTERNO: IP55

00 01 02 03 04 05 06 07

REDATTO:

CONTROLLATO:

ACCETTATO:

COMMESSA:

DATA:

PAGINA:

TOR 1004

13/10/04

21 segue 22

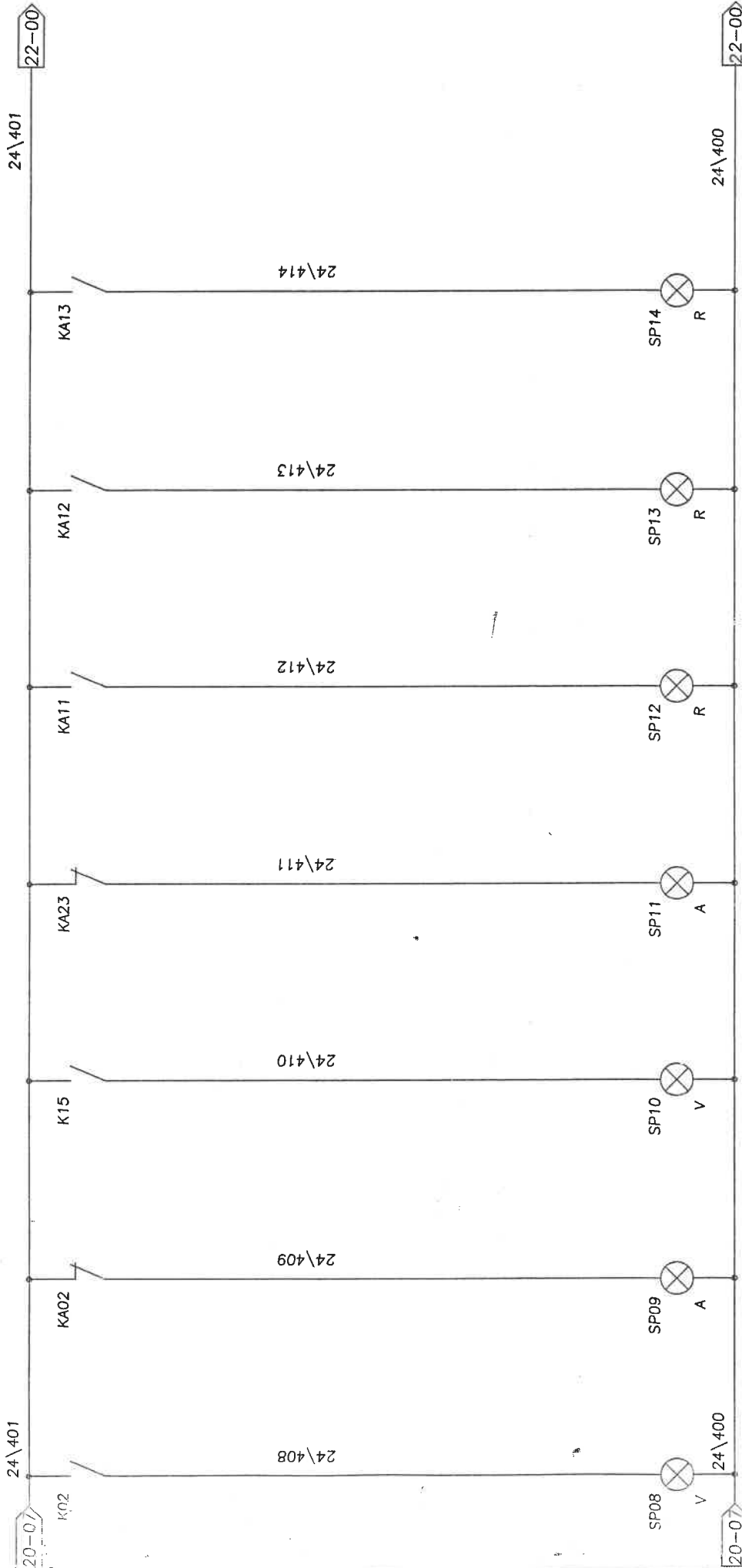

PROELTO IMPIANTI S.r.l.
PROIEZIONI ELETTRICHE
Via Indipendenza n° 7/8 - 10095 GRUGLIASCO (TO)
Tel./Fax: 011.40.80.163 - 40.80.824

SP08 VENT. ESTR. UTA A MARCIA
SP09 VENT. ESTR. UTA A ANOMALIA O MANUTENZIONE
SP10 ELETTRON. H2O UTA A MARCIA
SP11 ELETTRON. H2O UTA A INT. TERM.
SP12 FILTRO REC. UTA B INTASATO
SP13 FILTRO MAND. UTA B INTASATO
SP14 FILTRO INTASATO UTA B

00	01	02	03	04	05	06	07
----	----	----	----	----	----	----	----

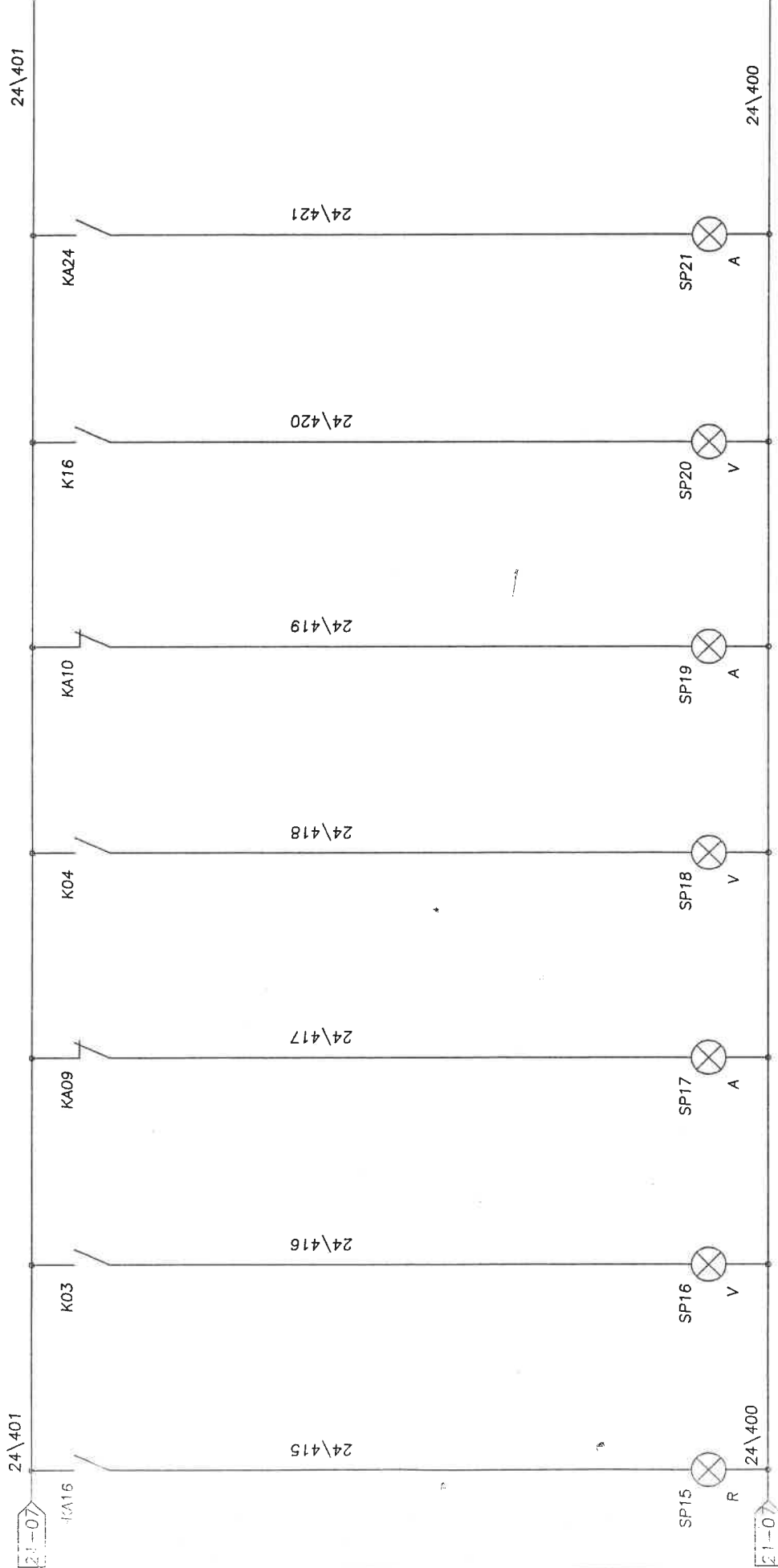

SP05
 ALLARME UTA A
 CELO

SP16
 VENT. MAND. UTA B
 MARCIA

SP17
 VENT. MAND. UTA B
 ANOMALIA O MANUTENZIONE

SP18
 VENT. ESTR. UTA B
 MARCIA

SP19
 VENT. ESTR. UTA B
 ANOMALIA O MANUTENZIONE

SP20
 ELETTROV. H20 UTA B
 MARCIA

SP21
 ELETTROV. H20 UTA B
 INT.

PROELTO IMPIANTI S.r.l.
 PROIEZIONI ELETTRICHE
 Via Indipendenza n° 7/8 - 10095 GRUGLIASCO (TO)
 Tel./Fax: 011.40.80.163 - 40.80.824

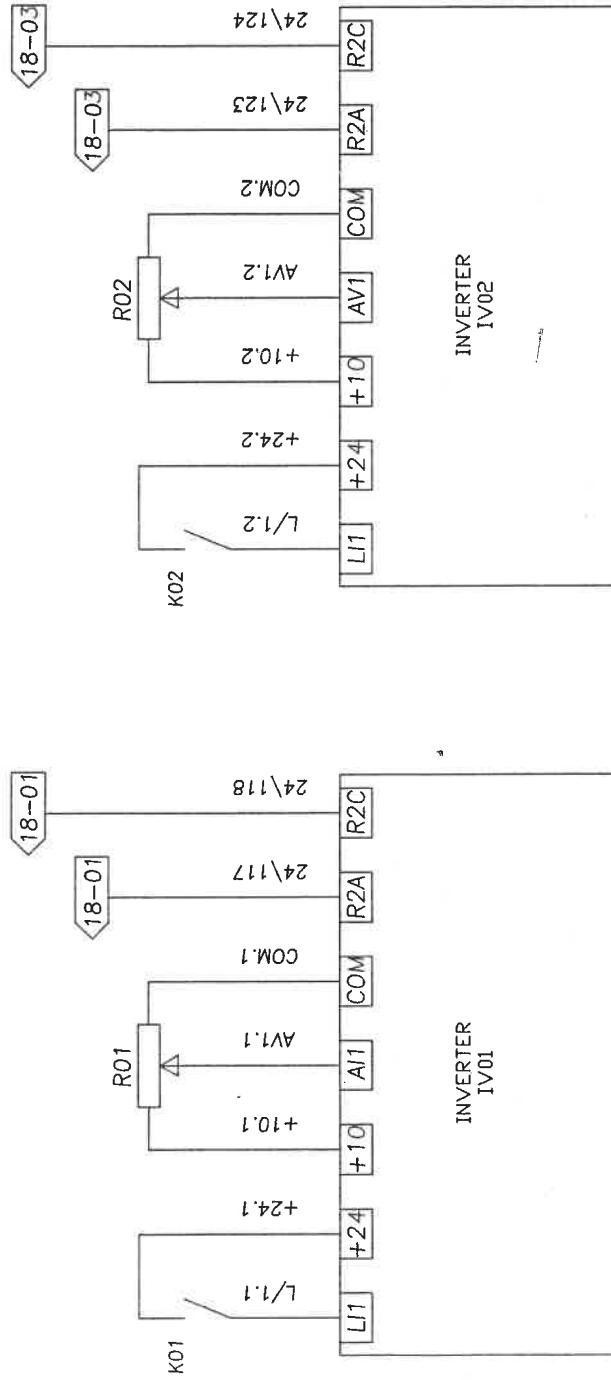

N01
INVERTER
VENT. MAND.

N02
INVERTER
VENT. ESTR.

PROELTO IMPIANTI S.r.l.

Via Indipendenza n° 7/8
Grugliasco (TO)

CLIENTE: TEKIND S.r.l.

OGGETTO: Apparecchiatura UTA PT-6 8° Piano - TOROC

IDENT. APP.: 026\04

GR.PROT. ESTERNO: IP55

REDATTO:

CONTROLLATO:

ACCETTATO:

COMMESSA:

DATA: 13/10/04

PAGINA: 25 segue 26

TOR 1004

00

01

02

03

04

05

06

07

MORSETTIERA POTENZA

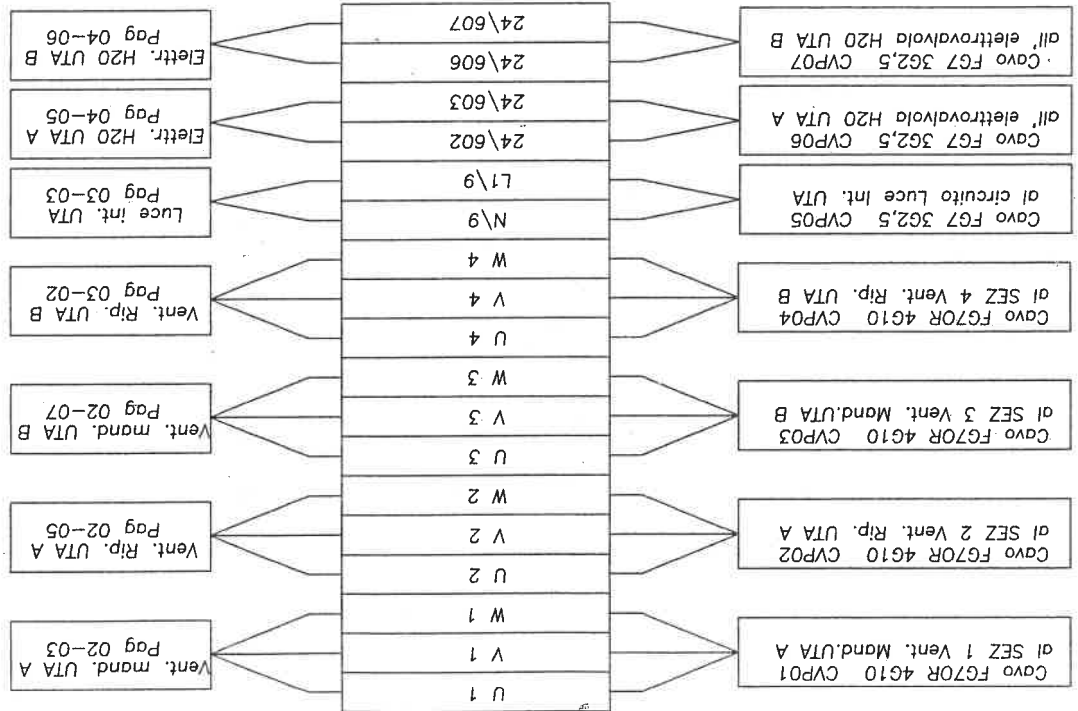

PROELTO IMPIANTI S.r.l.
PROGETTAZIONI ELETTRICHE
 Via Indipendenza n° 7/8 - 10095 GRUGLIASCO (TO)
 Tel / Fax 011.40.80.163 - 40.80.824

CLIENTE:	TEKIND S.r.l.	REDATTO:	COMMESSA:	TOR 1004			
OGGETTO:	Apparecchiatura UTA PT-6 8° Piano - TOROC	CONTROLLO:	DATA:	13/10/04			
IDENT. APP.:	026\04	GR.PROT. ESTERNO:	IP55	PAGINA:	26 segue 27		
00	01	02	03	04	05	06	07

MORSETTIERA AUSILIARI

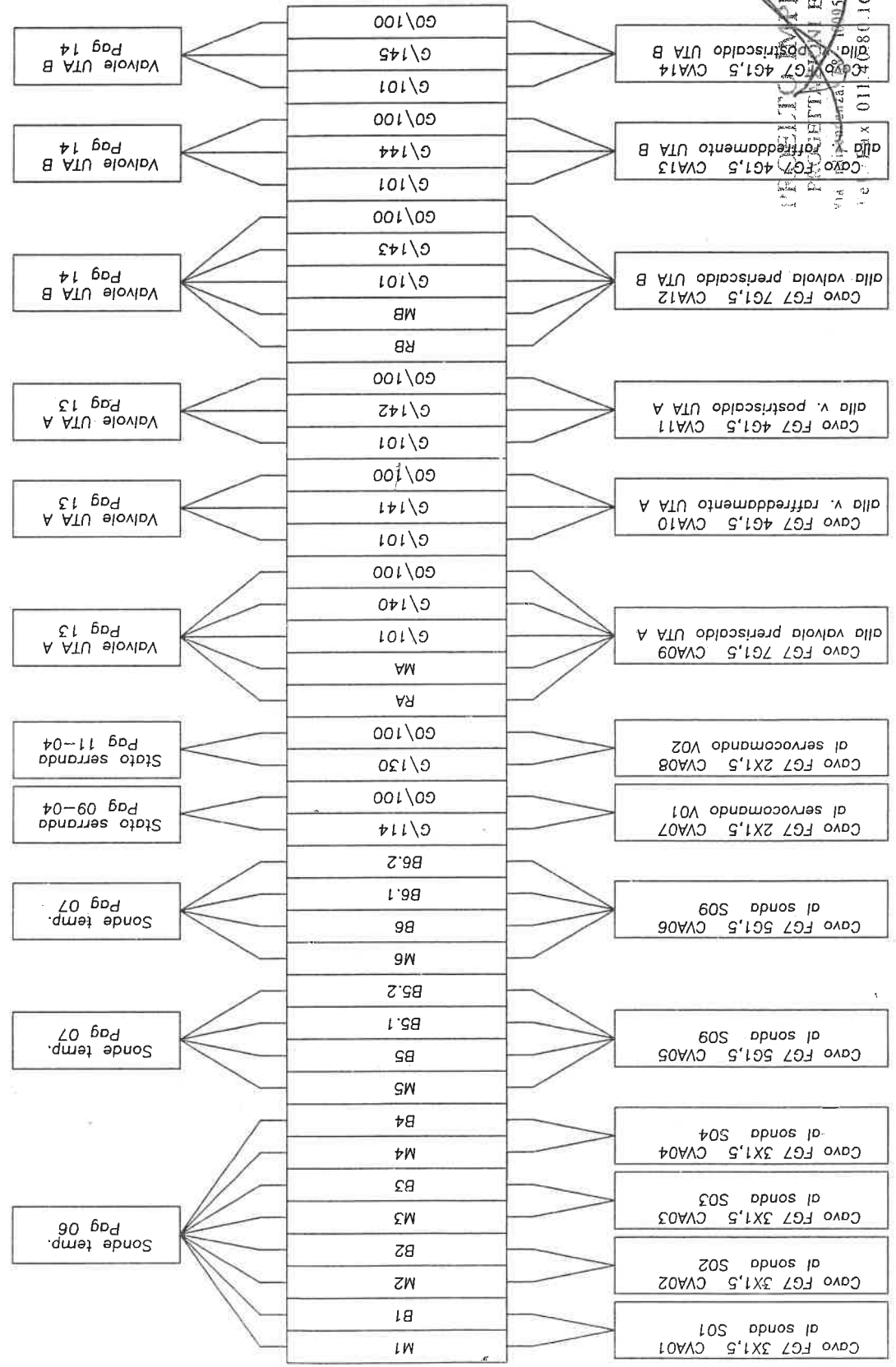

ROELTO IMPIANTI S.r.l.
 PIAZZA ELETTRICHE
 VIA S. GIUSEPPE 15 GRUGLIASCO (TO)
 Tel. 0111 841163 - 40.80.824

00

01

02

03

04

05

06

07

MORSETTIERA AUSILIARI

Ser. Antig. UTA A Pag 15-01	24\100	24\102	di servocom. V01 UTA A	Cavo FG7 2X1,5 CVA15
Pres. Rec. UTA A Pag 15-02	24\103	24\103	di pressostato P01 UTA A	Cavo FG7 2X1,5 CVA16
Pres. Mand. UTA A Pag 15-03	24\104	24\104	di pressostato P02 UTA A	Cavo FG7 2X1,5 CVA17
Pres. Tasc. UTA A Pag 15-04	24\105	24\105	di pressostato P03 UTA A	Cavo FG7 2X1,5 CVA18
Pres. Mand. UTA A Pag 15-05	24\106	24\106	di pressostato P04 UTA A	Cavo FG7 2X1,5 CVA19
Pres. Estr. UTA A Pag 15-06	24\107	24\107	di pressostato P05 UTA A	Cavo FG7 2X1,5 CVA20
Term. Antig. UTA A Pag 16-02	24\108	24\108	di termostato T06 UTA A	Cavo FG7 2X1,5 CVA21
Ser. Antig. UTA B Pag 16-03	24\109	24\109	di servocom. V02 UTA B	Cavo FG7 2X1,5 CVA22
Pres. Rec. UTA B Pag 16-04	24\110	24\110	di pressostato P07 UTA B	Cavo FG7 2X1,5 CVA23
Pres. Mand. UTA B Pag 16-05	24\111	24\111	di pressostato P08 UTA B	Cavo FG7 2X1,5 CVA24
Pres. Tasc. UTA B Pag 16-06	24\112	24\112	di pressostato P09 UTA B	Cavo FG7 2X1,5 CVA18
Pres. Mand. UTA B Pag 17-01	24\113	24\113	di pressostato P10 UTA B	Cavo FG7 2X1,5 CVA26
Pres. Estr. UTA B Pag 17-02	24\114	24\114	di pressostato P11 UTA B	Cavo FG7 2X1,5 CVA27
Term. Antig. UTA B Pag 17-03	24\115	24\115	di termostato T12 UTA B	Cavo FG7 2X1,5 CVA28
Ser. V. M. UTA A Pag 18-01	24\116	24\116	sez. vent. mand. UTA A SZ01	Cavo FG7 2X1,5 CVA29
Ser. V. Estr. UTA A Pag 18-03	24\122	24\122	sez. vent. estr. UTA A SZ02	Cavo FG7 2X1,5 CVA30
Ser. V. M. UTA B Pag 19-01	24\132	24\132	sez. vent. mand. UTA B SZ03	Cavo FG7 2X1,5 CVA31
Ser. V. Estr. UTA B Pag 19-03	24\138	24\138	sez. vent. estr. UTA B SZ04	Cavo FG7 2X1,5 CVA32

FRONTE APPARECCHIATURA

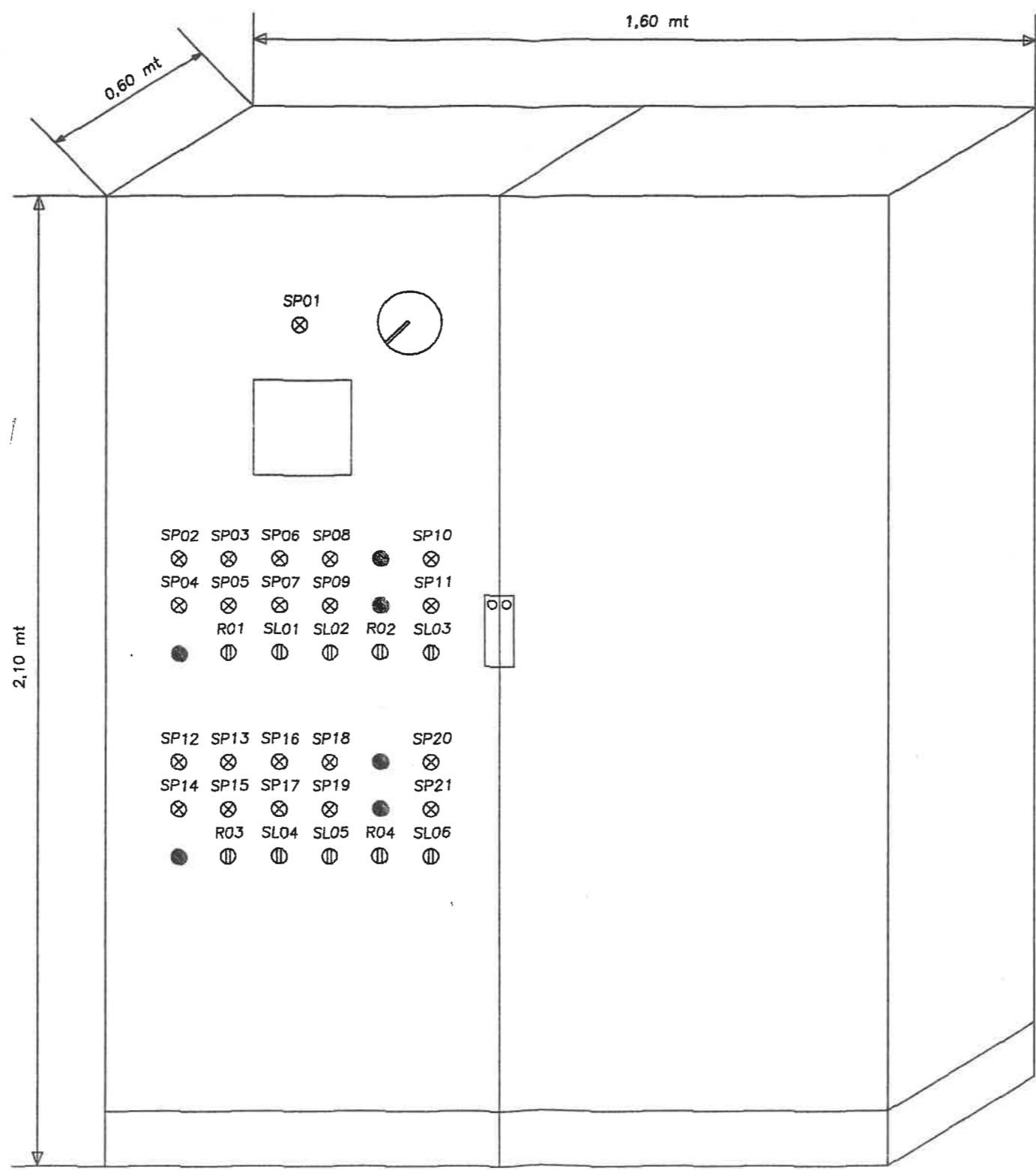

CAMERA DI COMMERCIO INDUSTRIA ARTIGIANATO AGRICOLTURA DI TORINO
- UFFICIO REGISTRO DELLE IMPRESE -



CERTIFICATO DI ISCRIZIONE NELLA SEZIONE ORDINARIA

DATI IDENTIFICATIVI DELL'IMPRESA

Codice fiscale e numero d'iscrizione: 07225290019
del Registro delle Imprese di TORINO
data di iscrizione: 30/01/1997

Iscritta nella sezione ORDINARIA il 30/01/1997

Iscritta con il numero Repertorio Economico Amministrativo 875446

Denominazione: PROELTO IMPIANTI S.R.L.

Forma giuridica: SOCIETA' A RESPONSABILITA' LIMITATA

Sede:
GRUGLIASCO (TO) VIA INDIPENDENZA, 7/8 CAP 10095

Costituita con atto del 29/11/1996

Durata della società:
data termine: 31/12/2050

OGGETTO SOCIALE:

LO STUDIO, L'ESECUZIONE, LA GESTIONE E LA MANUTENZIONE DI IMPIANTI ELETTRICI DI QUALSIASI SPECIE; MONTAGGI MECCANICI DI QUALSIASI SPECIE; IMPIANTI DI TELECOMUNICAZIONE, IMPIANTI DI SEGNALAZIONE, IMPIANTI DI CONDIZIONAMENTO E IMPIANTI TERMOSANITARI; COSTRUZIONI DI QUADRI ELETTRICI ED APPARECCHIATURE ELETTROMECCANICHE; OPERE MURARIE RELATIVE A QUANTO SOPRA. LA RAPPRESENTANZA DI CASE ITALIANE ED ESTERE COSTRUTTRICI DI MACCHINARI ED ARTICOLI ELETTRICI E TECNICI. ESSA POTRA' COMPIERE QUALUNQUE OPERAZIONE INDUSTRIALE, COMMERCIALE, FINANZIARIA (QUEST'ULTIMA NON IN MANIERA PREVALENTE, IVI COMPRESA L'ASSUNZIONE DI PARTECIPAZIONI OD INTERESSENZE IN ALTRE SOCIETA' SOLO IN VIA STRUMENTALE E COMUNQUE NON NEI CONFRONTI DEL PUBBLICO) E DI CREDITO PASSIVO, MOBILIARE ED IMMOBILIARE, DIRETTAMENTE O MEDIATAMENTE CONNESSA ALL'ATTUAZIONE DEL PREDETTO SCOPO, INCLUSE LA CONCESSIONE DI GARANZIE REALI O PERSONALI E LA RINUNCIA DI GARANZIE CONCESSE DA TERZI ANCHE SENZA CHE VENGA SODDISFATTO IL CREDITO GARANTITO. RESTANO COMUNQUE TASSATIVAMENTE ESCLUSE QUELLE PARTICOLARI ATTIVITA' DI CONSULENZA RISERVATE A SPECIFICHE CATEGORIE PROFESSIONALI, INTERMEDIAZIONE MOBILIARE, SOLLECITAZIONE DEL PUBBLICO RISPARMIO, LOCAZIONE FINANZIARIA E/O EROGAZIONE DEL CREDITO AL CONSUMO (ANCHE NELL'AMBITO DEI PROPRI SOCI) OVVERO DA ESERCITARSI NEI CONFRONTI DEL PUBBLICO, COSI' COME ESPRESSAMENTE RECEPITE E REGOLAMENTATE IN APPOSITE LEGGI SPECIALI, NONCHE' OGNI ALTRA ATTIVITA' DALLA LEGGE VIETATA O SUBORDINATA A SPECIFICHE AUTORIZZAZIONI.

IL CENSERVATORE
MARIA LORETTA MASO
Udovico Rano

SISTEMA DI AMMINISTRAZIONE E CONTROLLO

- CONSIGLIO DI AMMINISTRAZIONE
numero componenti in carica: 2

COLLEGIO SINDACALE:
- Sindaci effettivi
numero componenti in carica: 3
- Sindaci supplenti
numero componenti in carica: 2

INFORMAZIONI SULLO STATUTO

Poteri da Statuto:
AL CONSIGLIO DI AMMINISTRAZIONE SPETTANO I PIU' AMPI POTERI DELIBERATIVI IN RELAZIONE AGLI ATTI ED AFFARI ORDINARI E STRAORDINARI COMPRESI NELL'OGGETTO SOCIALE NESSUNO ESCLUSO OD ECCETTUATO, IL TUTTO COME MEGLIO ESPlicitATO ALL'ARTICOLO 15 DELLO STATUTO SOCIALE. AL PRESIDENTE DEL CONSIGLIO ED AGLI AMMINISTRATORI DELEGATI, NEI LIMITI DELLA DELEGA LORO CONFERITA, SPETTANO LA FIRMA E LA LEGALE RAPPRESENTANZA DELLA SOCIETA', IL TUTTO COME MEGLIO SPECIFICATO ALL'ARTICOLO 18 DELLO STATUTO SOCIALE.

Poteri associati alla carica di LEGALE RAPPRESENTANTE DI SOCIETA':
AGLI AMMINISTRATORI DELEGATI, SIGNORI GIOVANNI SERGIO RODOLFO MARCHESI E LAURA BERRUTI SPETTANO, IN VIA FRA LORO DISGIUNTA, TUTTI I POTERI SIA DI ORDINARIA,

Il presente certificato è valido unicamente se reca la contromarca attestante l'avvenuto pagamento dei diritti di segreteria.

SIA DI STRAORDINARIA AMMINISTRAZIONE.

INFORMAZIONI PATRIMONIALI E FINANZIARIE

Capitale Sociale in EURO:
deliberato 10.400,00
sottoscritto 10.400,00
versato 10.400,00
conferimenti in DENARO

ATTIVITÀ

Data d'inizio dell'attività dell'impresa: 02/02/1999

Attività esercitata nella sede legale:
PROGETTAZIONE E FABBRICAZIONE DI IMPIANTI ELETTRICI

TITOLARI DI CARICHE O QUALIFICHE

* MARCHESI GIOVANNI SERGIO RODOLFO
nato a TORINO (TO) il 21/02/1960
codice fiscale: MRCGNN60B21L219E
firma depositata
- PRESIDENTE CONSIGLIO AMMINISTRAZIONE nominato con atto del 29/11/1996
presentazione il 22/01/1997
durata in carica FINO ALLA REVOCA
- AMMINISTRATORE DELEGATO nominato con atto del 29/11/1996
presentazione il 22/01/1997
durata in carica FINO ALLA REVOCA
- RESPONSABILE TECNICO nominato il 11/04/1997
durata in carica FINO ALLA REVOCA

* BERRUTI LAURA
nata a TORINO (TO) il 09/07/1959
codice fiscale: BRRLRA59L49L219D
firma depositata
- CONSIGLIERE nominato con atto del 29/11/1996
presentazione il 22/01/1997
durata in carica FINO ALLA REVOCA
- AMMINISTRATORE DELEGATO nominato con atto del 29/11/1996
presentazione il 22/01/1997
durata in carica FINO ALLA REVOCA

CERTIFICAZIONE DI CUI ALLA LEGGE 46/90

ABILITAZIONI:

L'impresa, ai sensi della Legge 5 marzo 1990 n. 46 recante norme per la sicurezza degli impianti, è abilitata, salvo le eventuali limitazioni più sotto specificate, all'installazione, alla trasformazione, all'ampliamento e alla manutenzione degli impianti di cui all'Art. 1 della Legge n. 46/1990 come segue:

1) lettera A
PER GLI IMPIANTI DI PRODUZIONE, DI TRASPORTO, DI DISTRIBUZIONE E DI UTILIZZAZIONE DELL'ENERGIA ELETTRICA ALL'INTERNO DEGLI EDIFICI A PARTIRE DAL PUNTO DI CONSEGNA DELL'ENERGIA FORNITA DALL'ENTE DISTRIBUTORE.

RESPONSABILI TECNICI:

* MARCHESI GIOVANNI SERGIO RODOLFO
nato a TORINO (TO) il 21/02/1960
Codice Fiscale: MRCGNN60B21L219E
residente a CUMIANA (TO) VIA RUATA LOMBARDA 1 INT.9 CAP 10040
- PRESIDENTE CONSIGLIO AMMINISTRAZIONE
- AMMINISTRATORE DELEGATO
- RESPONSABILE TECNICO
per l'esercizio delle attività di cui alla lettera A limitatamente a
REQUISITO GIA' RICONOSCIUTO EX ART.5 L.46/90 DALLA C.P.A.

IL CONSIGLIERE
MARIA LORETTA BISSO
Maria Loretta Bisso

Il presente certificato è valido unicamente se recata la contromarca attestante l'avvenuto pagamento del diritto di segreteria.

Il presente certificato riporta le notizie/dati iscritti nel Registro alla data odierna.

SI DICHIARA INOLTRE CHE A CARICO DELLA PREDETTA DITTA NON RISULTA PERVENUTA NEGLI ULTIMI 5 ANNI A QUESTO UFFICIO DICHIARAZIONE DI FALLIMENTO, LIQUIDAZIONE AMMINISTRATIVA COATTA, AMMISSIONE IN CONCORDATO O AMMINISTRAZIONE CONTROLLATA

A RICHIESTA DELL'INTERESSATO SI RILASCIAMO IL PRESENTE CERTIFICATO IN ESENZIONE DELL'IMPOSTA DI BOLLO PER GLI USI CONSENTITI DALLA LEGGE. L'EVENTUALE USO PER FINI DIVERSI RICADE SOTTO LA PERSONALE RESPONSABILITA' DELL'UTENTE

IL CONSERVATORE

Maria Loreta Raso

CERTIFICATO PRODOTTO TRAMITE IL SISTEMA INFORMATIVO AUTOMATIZZATO PRESSO

Poste It. DCE Marche Umbria
Indirizzo : m. angeloni 72
06124 Perugia PG

23 SET 2004

4416297

IL CONSERVATORE
MARIA LORETA RASO

Maria Loreta Raso

Il presente certificato è valido unicamente se recet la contra-marcia attestante l'avvenuto pagamento dei diritti di segreteria.