

PROELTO IMPIANTI S.r.l.

Via Indipendenza n° 7 / 8
Grugliasco (TO)

--	--

CLIENTE:	TEKIND S.r.l.
OGGETTO:	Quadro Centrale Frigorifera QCDZ e UTA P.Int.
UBICAZIONE	TOROC C.so Belgio
DATA:	19/05/05
IDENT. APP.:	017\04
REDATTO :	GIOVANNI AMARI
CONTROLLATO :	GIOVANNI MARCHESI
ACCETTATO :	

NOTE	Norm di rif. 17\13
------	--------------------

 **TEKIND srl**

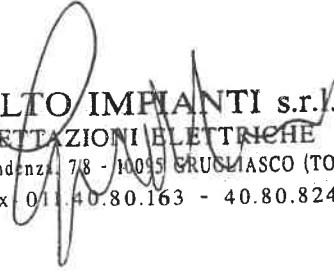
 **PROELTO IMPIANTI s.r.l.**
PROGETTAZIONI ELETTRICHE
Via Indipendenza, 7/8 - 10095 GRUGLIASCO (TO)
Tel./Fax 011.40.80.163 - 40.80.824

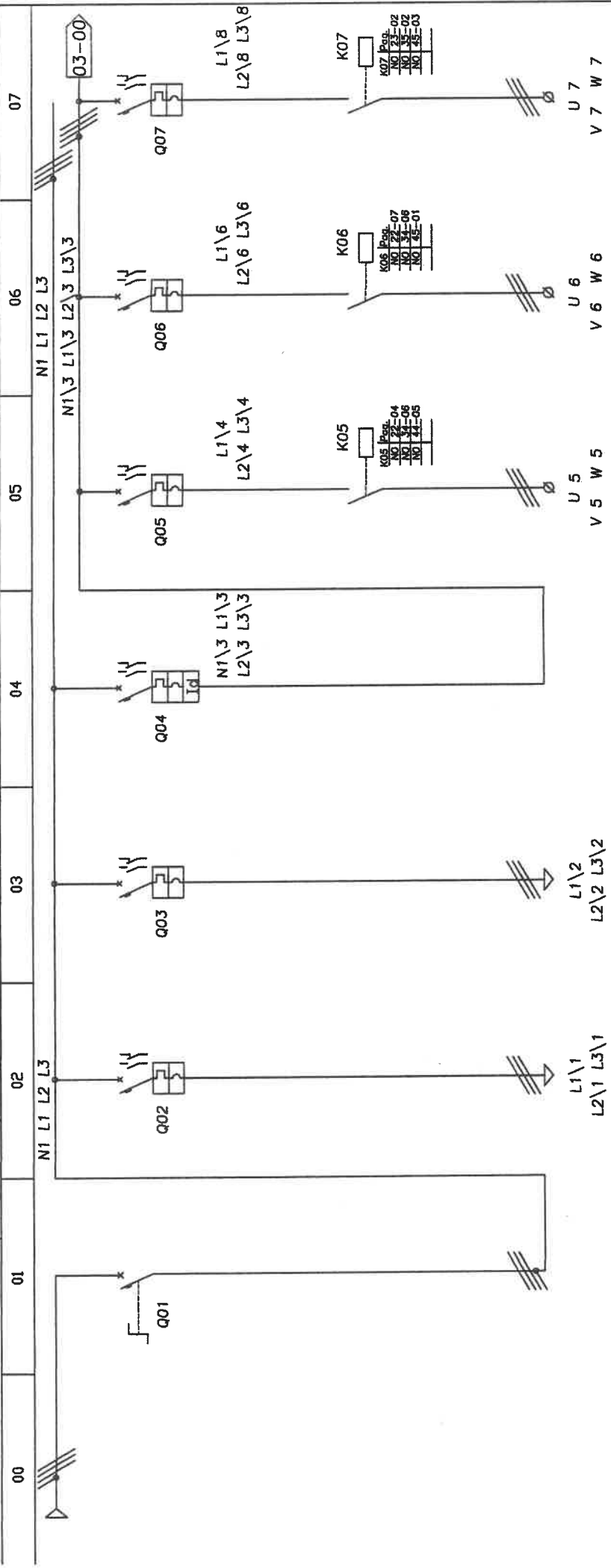

SIGLA	Q01	Q02	Q03	Q04	Q05	Q06	Q07
DESCRIZIONE	GENERALE	GRUPPO FRIGO N°1	GRUPPO FRIGO N°2	ALIMENTAZIONE SEZ. POMPE	TORRE EVAP N°1 GR. FRIGO N°1	TORRE EVAP N°2 GR. FRIGO N°1	POMPA TORRE EVAP N°1 GR. FRIGO N°2
TIPO	SEZ. PURO+ BL.PORTA INS 2500 4 P	MAGN.TERM. NS 800 N 3 P	MAGN.TERM. NS 800 N 3 P	MAGN.TERM.DIFF. NS 400 N 4 P	SALVAMOT.+CONT. GV3ME80+GVA01 3	SALVAMOT.+CONT. GV3ME80+GVA01 3	SALVAMOT.+CONT. GV3ME80+GVA01 3
PROTEZIONE	N°POLI In 2000 A	REG. 650 A 35 KA	REG. 650 A 35 KA	REG. 400 A 35 KA	REG. 56\80 A 15 KA	REG. 56\80 A 15 KA	REG. 56\80 A 15 KA
DIFFEREN.	---	---	---	---	---	---	---
RELE'	---	---	---	---	---	---	---
CONDUTTORI	---	3x(2x240)+1x240 PE FG70R 20 mt	3x(2x240)+1x240 PE FG70R 20 mt	---	---	---	---
IDENT. CAVO\N°	---	813.38 A CVP01	813.38 A CVP02	---	85.09 A CVP03	85.09 A CVP04	85.09 A CVP05

PROELTO IMPIANTI S.r.l.
20140 GRUGLIASCO (TO)
VIA INDIPENDENZA 7/8
TEL. 011 240.80.16-30 FAX 011 240.80.824

00	01	02	03	04	05	06	07
----	----	----	----	----	----	----	----

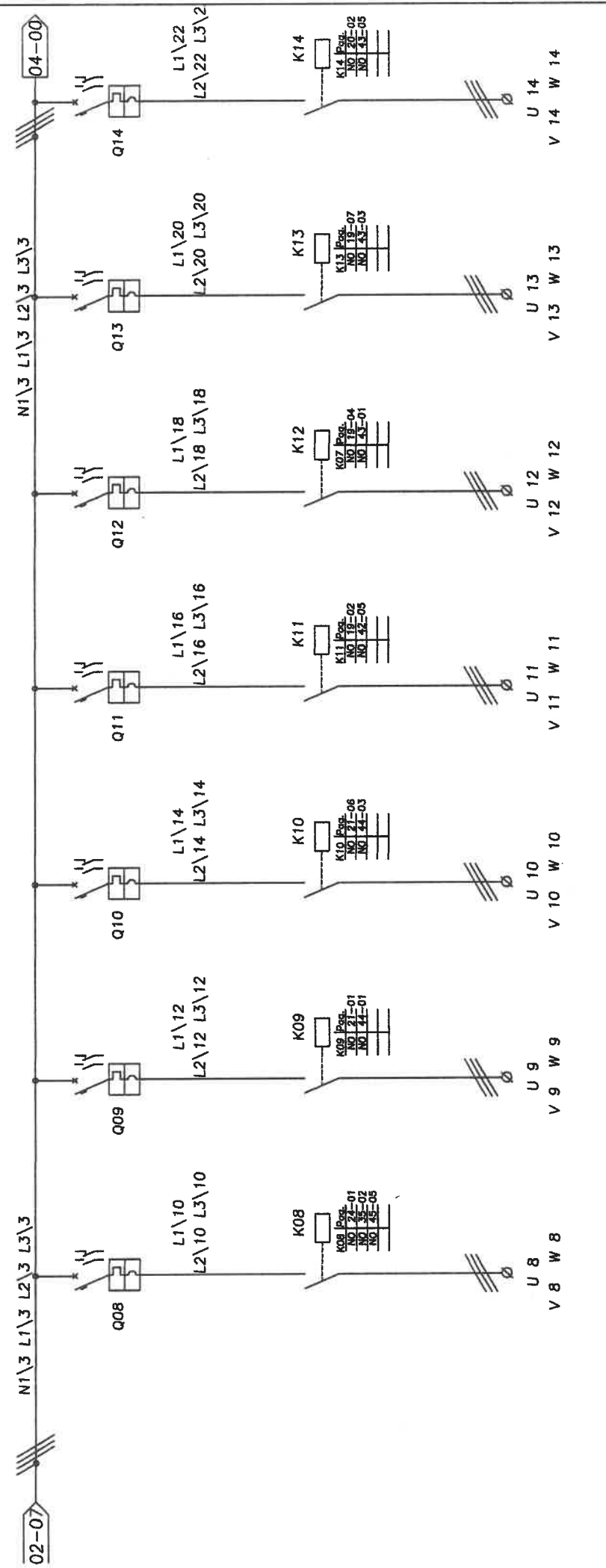

SIGLA	Q08	Q09	Q10	Q11	Q12	Q13	Q14
DESCRIZIONE	POMPA TORRE EVAP.N°2 GR. FRIGO N°2	VENTILANTE TORRE EVAPORATIVA N°1	VENTILANTE TORRE EVAPORATIVA N°2	POMPA RICIRCOLO N°1 GR. FRIGO N°1	POMPA RICIRCOLO N°2 GR. FRIGO N°1	POMPA RICIRCOLO N°1 GR. FRIGO N°2	POMPA RICIRCOLO N°2 GR. FRIGO N°2
TIPO	SALVAMOT.+CONT. GV3ME80+GVA01	SALVAMOT.+CONT. GV3ME40+GVA01	SALVAMOT.+CONT. GV3ME40+GVA01	SALVAMOT.+CONT. GV2ME21+GVAN11	SALVAMOT.+CONT. GV2ME21+GVAN11	SALVAMOT.+CONT. GV2ME21+GVAN11	SALVAMOT.+CONT. GV2ME21+GVAN11
PROTEZIONE	56\80 A	25\40 A	25\40 A	17\23 A	17\23 A	17\23 A	17\23 A
DIFEREN.	Id	Id	Id	Id	Id	Id	Id
RELE'	LC1D80B7	LC1D40B7	LC1D40B7	LC1D25B7	LC1D25B7	LC1D25B7	LC1D25B7
CONDUTTORI	3.5 G 25	4 G 16	4 G 16	4 G 6	4 G 6	4 G 6	4 G 6
IDENT. CAVOIN*	85,09 A	44,09 A	44,09 A	36,18 A	36,18 A	36,18 A	36,18 A

PROELTO IMPIANTI S.r.l.
PROGETTAZIONI ELETTRICHE
Via Indipendenza 7/8 - 1005 GRUGLIASCO (TO)
Tel. 011-46-66-163
35 mt
35 mt
35 mt

00	01	02	03	04	05	06	07
----	----	----	----	----	----	----	----

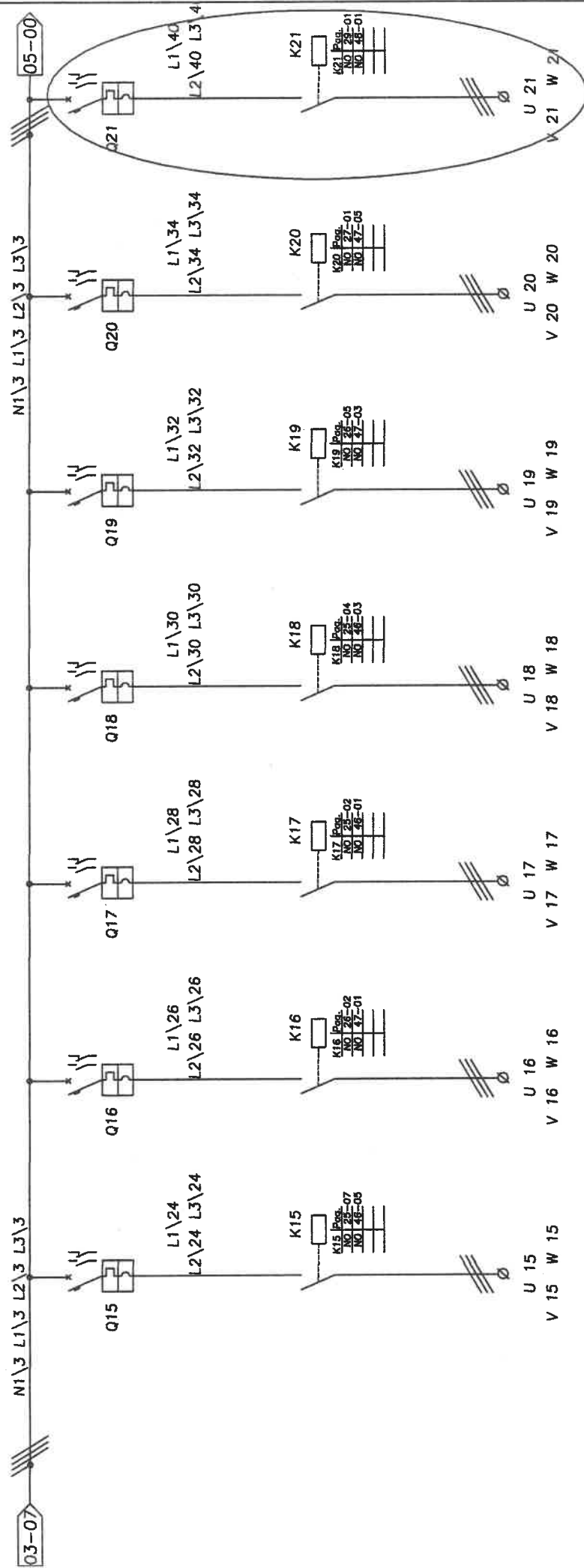

SIGLA	Q15	Q16	Q17	Q18	Q19	Q20	Q21
DESCRIZIONE	POMPA MANDATA N°1 SUD	POMPA MANDATA N°2 SUD	POMPA MANDATA N°1 NORD	POMPA MANDATA N°2 NORD	POMPA MANDATA N°1 RISTORANTE	POMPA MANDATA N°2 RISTORANTE	POMPA MANDATA N°1 P. INT.
TIPO	SALVAMOT.+CONT. GV2ME16+GVAN11	SALVAMOT.+CONT. GV2ME16+GVAN11	SALVAMOT.+CONT. GV2ME16+GVAN11	SALVAMOT.+CONT. GV2ME16+GVAN11	SALVAMOT.+CONT. GV2ME10+GVAN11	SALVAMOT.+CONT. GV2ME10+GVAN11	SALVAMOT.+CONT. GV2ME08+GVAN11
PROTEZIONE	9\14 A	9\14 A	9\14 A	9\14 A	4\6,3 A	4\6,3 A	2,5\4 A
DIFEREN.	15 KA	15 KA	15 KA	15 KA	100 KA	100 KA	100 KA
RELE'	LC1D12B7	LC1D12B7	LC1D12B7	LC1D12B7	LC1D09B7	LC1D09B7	LC1D09B7
CONDUTTORI	BOB. V 24 VAC 4 G 4 FG7OR 35 mt 28,14 A	BOB. V 24 VAC 4 G 4 FG7OR 35 mt 28,14 A	BOB. V 24 VAC 4 G 4 FG7OR 35 mt 28,14 A	BOB. V 24 VAC 4 G 4 FG7OR 35 mt 28,14 A	BOB. V 24 VAC 4 G 2,5 FG7OR 35 mt 21,44 A	BOB. V 24 VAC 4 G 2,5 FG7OR 35 mt 21,44 A	BOB. V 24 VAC 4 G 2,5 FG7OR 35 mt 21,44 A
INFNT. CAVPIN*	CVP13	CVP14	CVP15	CVP16	CVP17	CVP18	CVP24

PROELTO IMPIANTI S.r.l.
Via Indipendenza n° 7/18
Grugliasco (TO)
Tel: 011 40.80.163 - Fax: 011 40.80.824

00	01	02	03	04	05	06	07
IDENT. APP.	GR.PROT. ESTERNO	IP55	ACCELTATO	CONTROLLATO	DATA	COMMESSA	TOR1004
017\04							

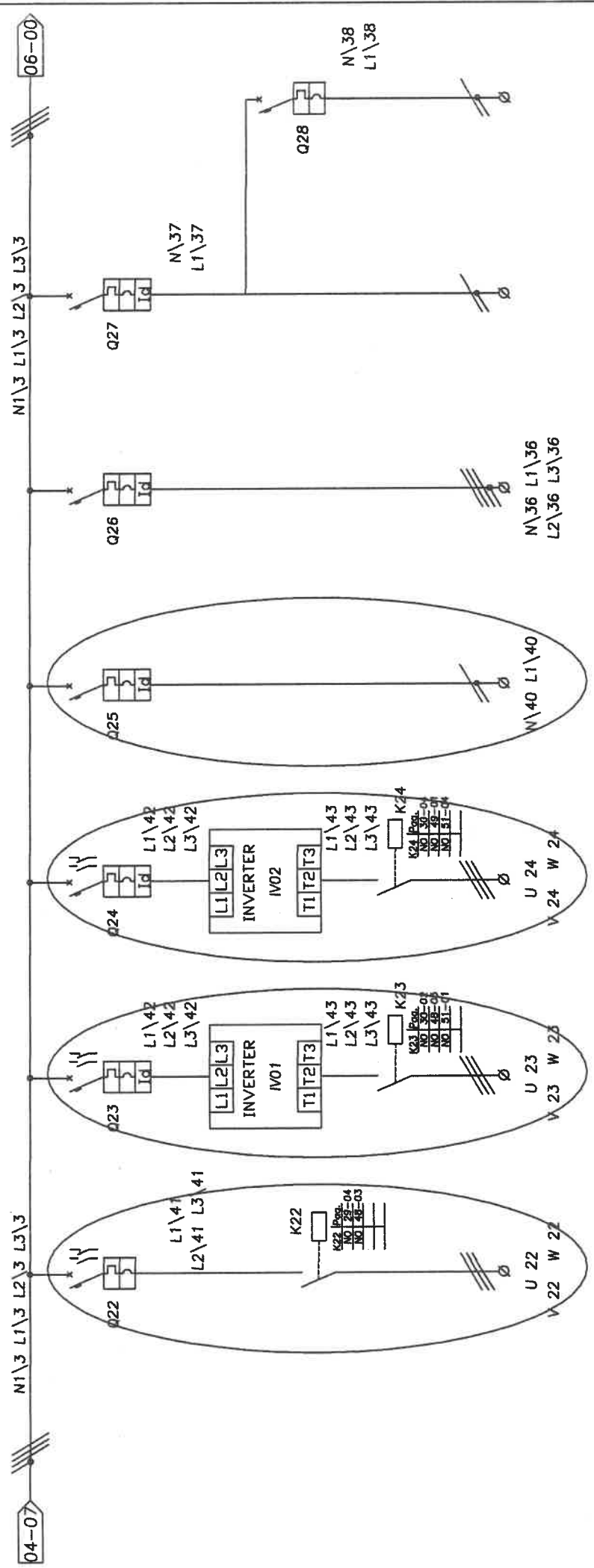

SIGLA	Q22	Q23	Q24	Q25	Q26	Q27	Q28
DESCRIZIONE	POMPA MANDATA P. INT.	VENTILATORE MANDATA P. INT.	VENTILATORE RIPRESA P. INT.	LUCE CTA MAND.	PRESE DI SERVIZIO	LUCE LOCALE	LUCE EMERGENZA
TIPO	SALVAMOT.+CONT. GYZME08+GVAN11	M.T.+INV. C60N	M.T.+INV. C60N	MAGN.TERM.DIFF. C60N+VIGI	MAGN.TERM.DIFF. C60N+VIGI	MAGN.TERM.DIFF. C60N+VIGI	MAGN.TERM. C40N
PROTEZIONE	In 2,5\4 A	25 A	25 A	6 A	25 A	10 A	6 A
DIFFEREN.	100 KA	6 KA	6 KA	6 KA	6 KA	6 KA	6 KA
RELE'	LC1D09B7	LC1D09B7	LC1D09B7	AC	AC	AC	C
CONDUTTORI	BOIB. V 4 G 2,5	4 G 2,5	4 G 2,5	3 G 1,5	5 G 4	FG70R	FG70R
IDENT. CAVO IN'	Iz 21,44 A	21,44 A	21,44 A	17,42 A	28,14 A	24,12 A	17,42 A
	CVP25	CVP26	CVP27	CVP28	CVP21	CVP22	CVP23

PROELTO IMPIANTI S.r.l.
Via Indipendenza n° 7/18
Grugliasco (TO)
Tel. 011-40.80.163-40.80.824

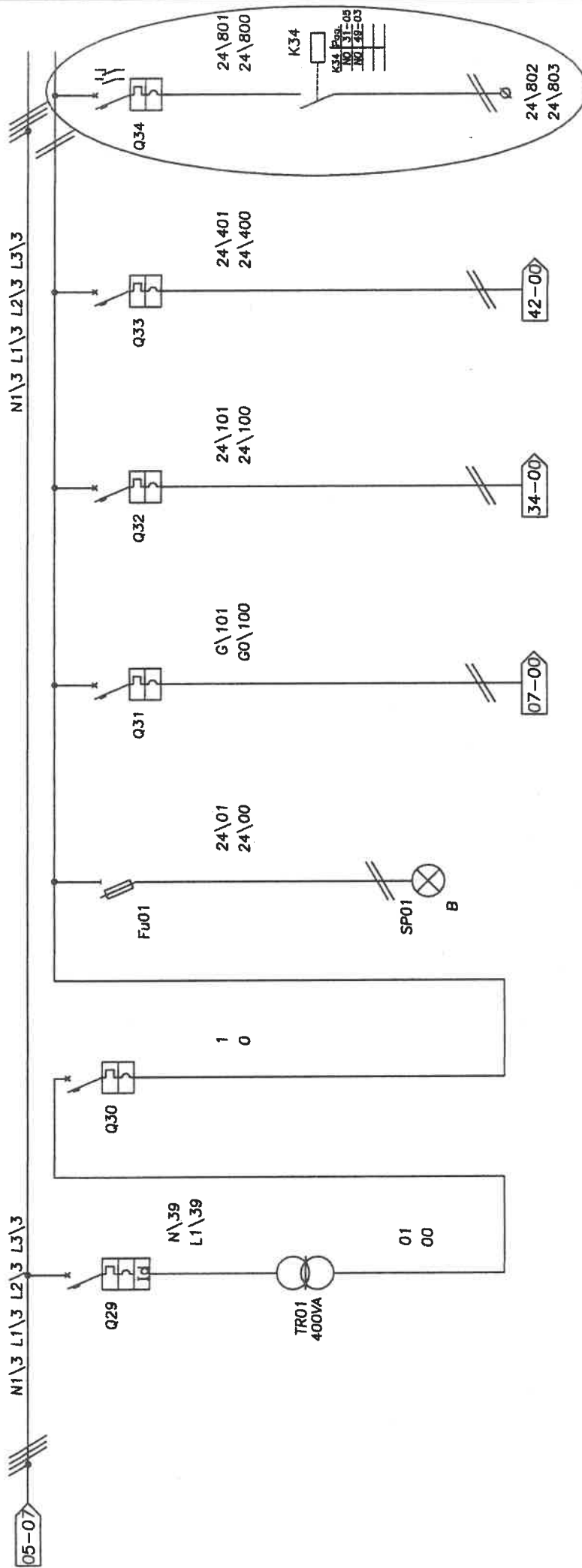

SIGLA	Q29	Q30	Fu01	Q31	Q32	Q33	Q34
DESCRIZIONE	GENERALE PRIMARIO AUX	GENERALE AUX 24 VAC	AUSILIARI INSERITI	ALIMENTAZIONE PRU	CIRCUITO COMANDO	CIRCUITO SEGNALAZIONE	ELETTRIVALVOLA UMIDIFICAZIONE UTA P.INT
TIPO	MAGN.TERM.DIFF. C60N+VIGI	MAGN.TERM. C60N	PORTA FUS. STI 10 X 38	MAGN.TERM. C40N	MAGN.TERM. C40N	MAGN.TERM. C40N	MAGN.TERM. C40N
PROTEZIONE	N°POLI 2	2	1P + N	1P+N	1P+N	1P+N	1P+N
	In 10 A	16 A	2 A	6 A	6 A	6 A	6 A
	CURVA C	C	C	C	C	C	C
DIFFEREN.	Ika 6 KA	6 KA	---	6 KA	6 KA	6 KA	6 KA
	Id AC	---	---	---	---	---	---
RELE'	TIPO ---	---	---	---	---	---	---
	B0B, V ---	---	---	---	---	---	---
	SEZIONE ---	---	---	---	---	---	---
CONDUTTORI	TIPO ---	---	---	---	---	---	---
	LUNG. ---	---	---	---	---	---	---
IDENT. CAVO N°	---	---	---	---	---	---	---

PROELTO IMPIANTI S.r.l.
PROGETTAZIONE E VERIFICA
Via Indipendenza n° 7/8
GRUGLIASCO (TO)
Tel./Fax 011.44780.103 - F.GRUGLIASCO.824
35 mt
17.42 A
CVP29

00	01	02	03	04	05	06	07
----	----	----	----	----	----	----	----

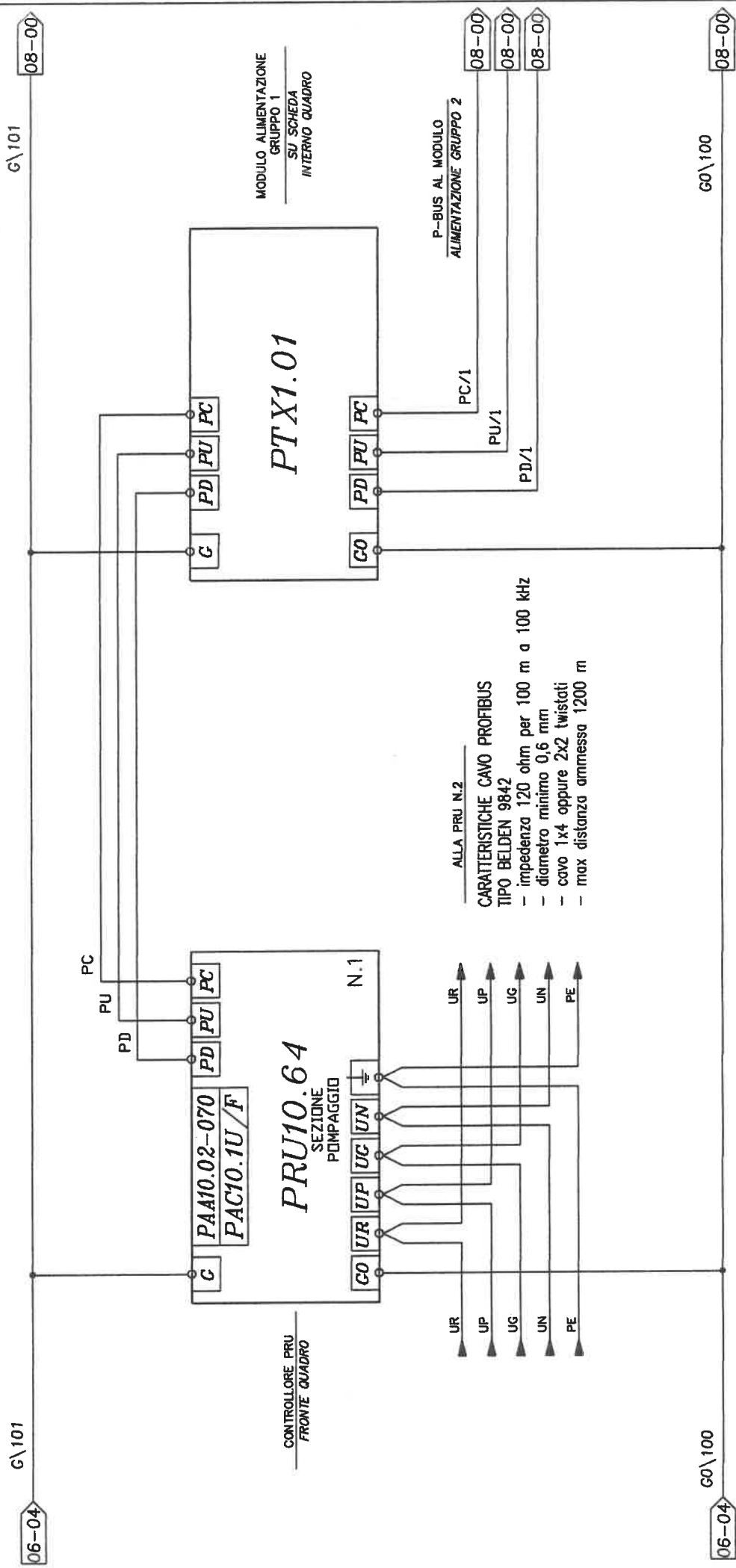

PRU 1
REGOLAZIONE
CENTRALE FRIGORIFERA

SLOT 1
PANNELLO
DI FONDO

PROELTO IMPIANTI S.r.l.
PROGETTAZIONI ELETTRICHE
Via Indipendenza, 7/8 10095 GRUGLIASCO (TO)
Tel./Fax 011.0.80.163 - 40.80.824

00	01	02	03	04	05	06	07
IDENT. APP.: 017\04		GRUPPI. ESTERNO:	IP55				

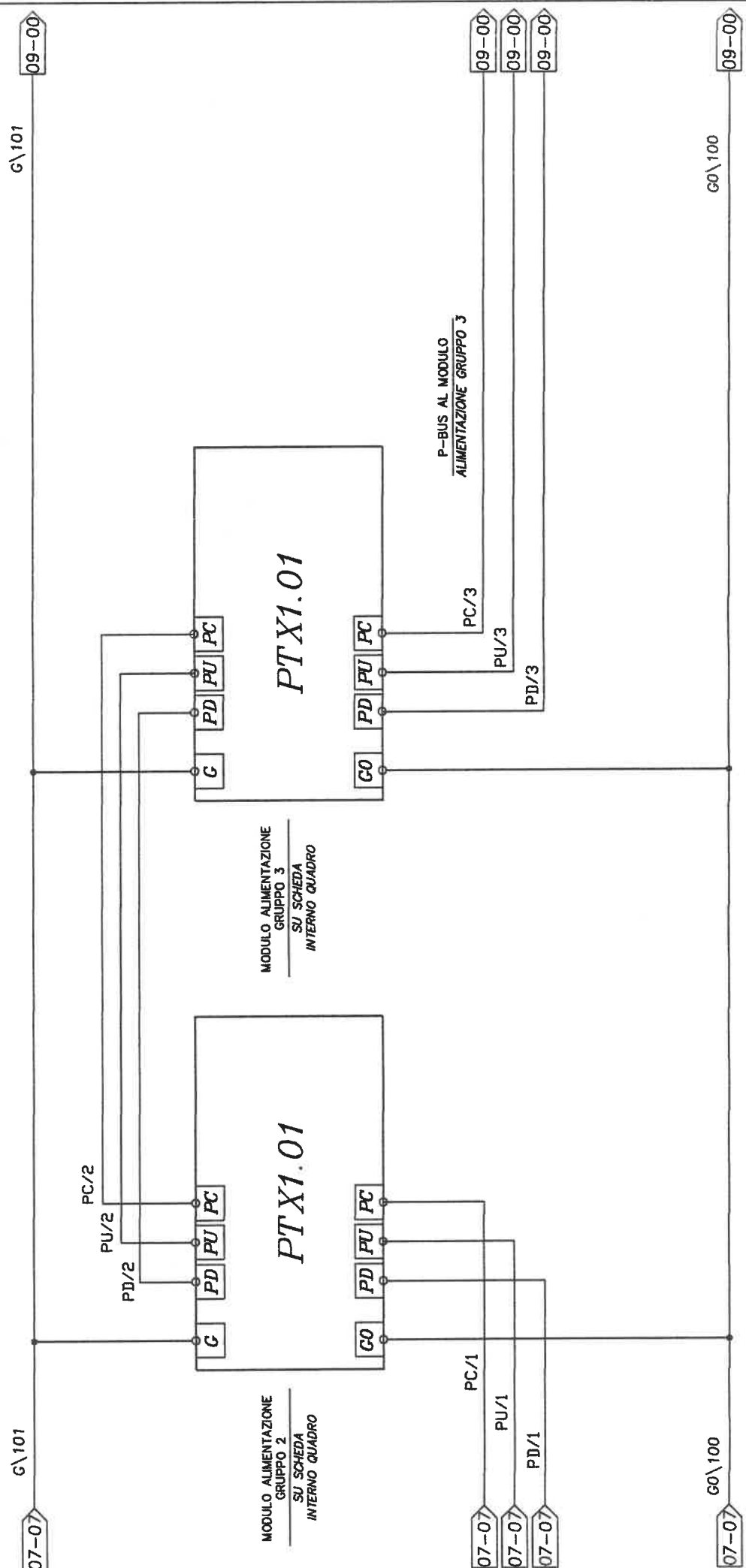

PROELTO IMPIANTI S.r.l.
PROGETTAZIONI ELETTRICHE
Via Indipendenza, 7/8 - 10895 GRUGLIASCO (TO)
Tel./Fax 011.40.80.163 - 40.80.824

DI FONDO
PANNELLO
SLOT 3

DI FONDO
PANNELLO
SLOT 2

G\101

G\101

10-00

MODULO ALIMENTAZIONE
GRUPPO 4
SU SCHEDA
INTERNO QUADRO

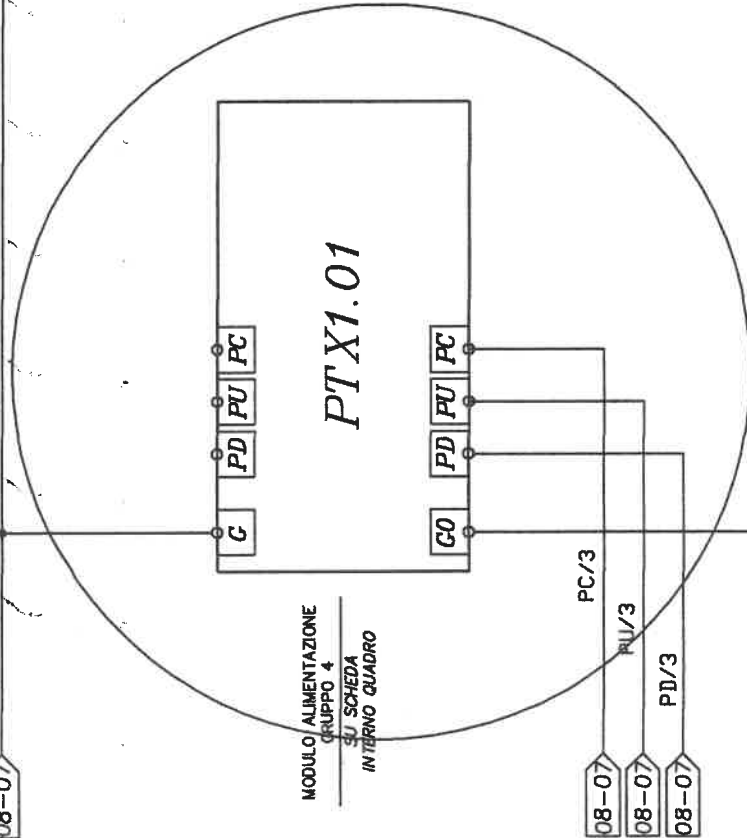

COLLEGAMENTO TRA BARRE NELLO STESSO QUADRO
La lunghezza del P-bus (somma di tutte le sezioni) è di max 50m. Tale valore è un limite assoluto, determinato dalla capacità del cavo, dal tempo di percorrenza del segnale e dalle perturbazioni.
Per le linee PD, PU e PC del P-bus usare cavo a sezione circolare a tre fili non schermato. Non sono ammessi fili singoli.
Lunghezza max. 50m.
con sez. da 1,5 mm²

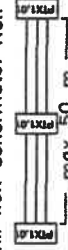

G0\100

G0\100

10-00

DI FONDO
PANNELLO
SLOT 4

CLIENTE:	TEKIND S.r.l.	REDATTO:		COMMESSA:	TOR1004
OGGETTO:	Quadro Centrale Frigorifero QCBZ - e - UTA - P.int.	CONTROLLATO:		DATA:	19/05/05
IDENT. APP.:	017\04	GR.PROT. ESTERNO:	IP55	PAGINA:	10 segue 11
00	01	02	03	04	05
G\101					06
G\101					07
09-07					11-00

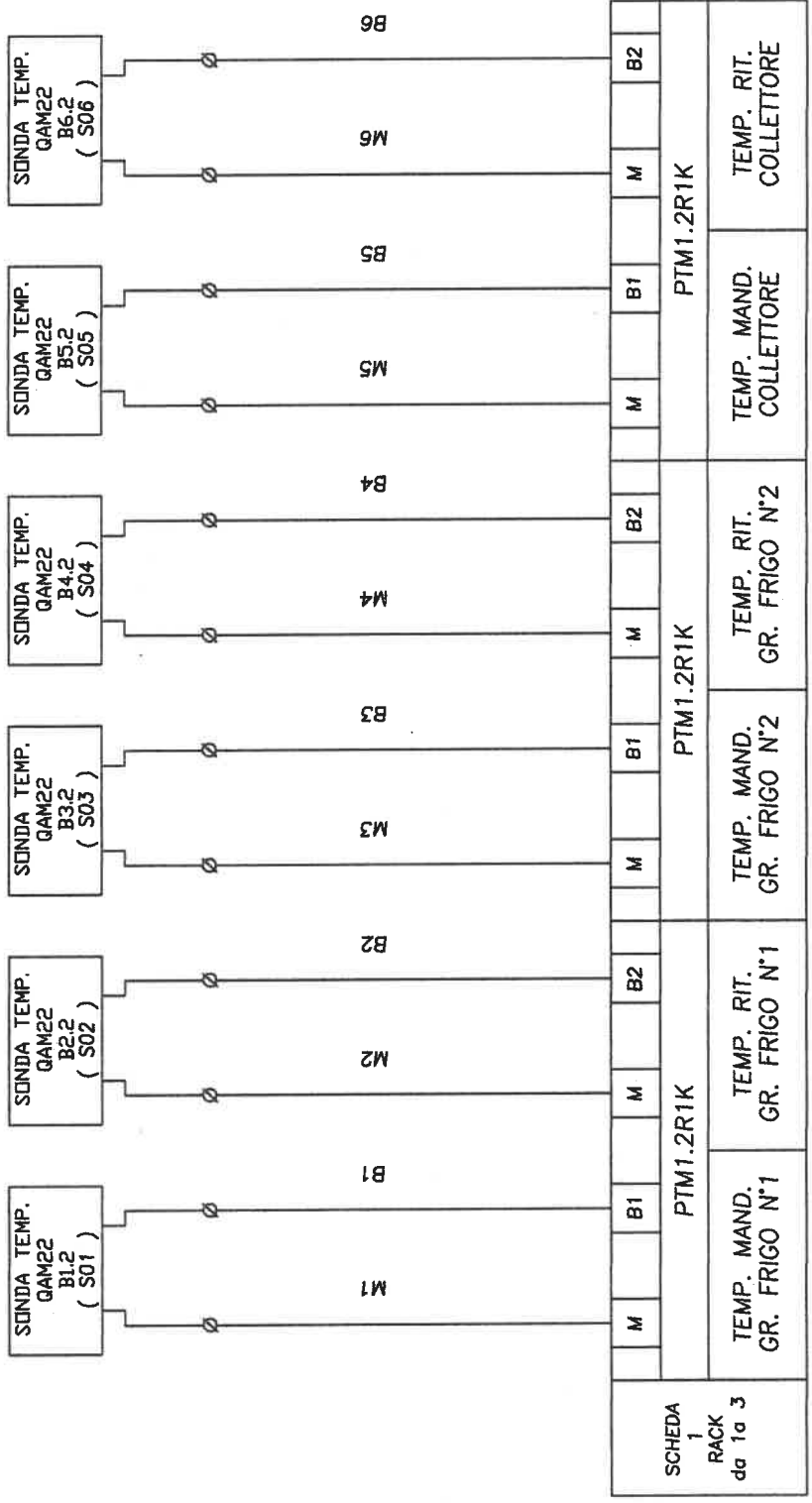

09-07 G0\100 11-00

PROELTO IMPIANTI S.r.l.
 PROGETTAZIONI ELETTRICHE
 Via Indipendenza, 8 - 10095 GRUGLIASCO (TO)
 Tel./Fax 011.40.80.163 - 40.80.824

- S01 SONTA CVA01
- MODULO 1 INGRESSI GR.FRIGO N°1
- S02 SONTA CVA02
- MODULO 2 INGRESSI GR.FRIGO N°2
- S03 SONTA CVA03
- MODULO 3 INGRESSI COLLETTORI
- S04 SONTA CVA04
- S05 SONTA CVA05
- S06 SONTA CVA06

00	01	02	03	04	05	06	07
----	----	----	----	----	----	----	----

G\101 12-00

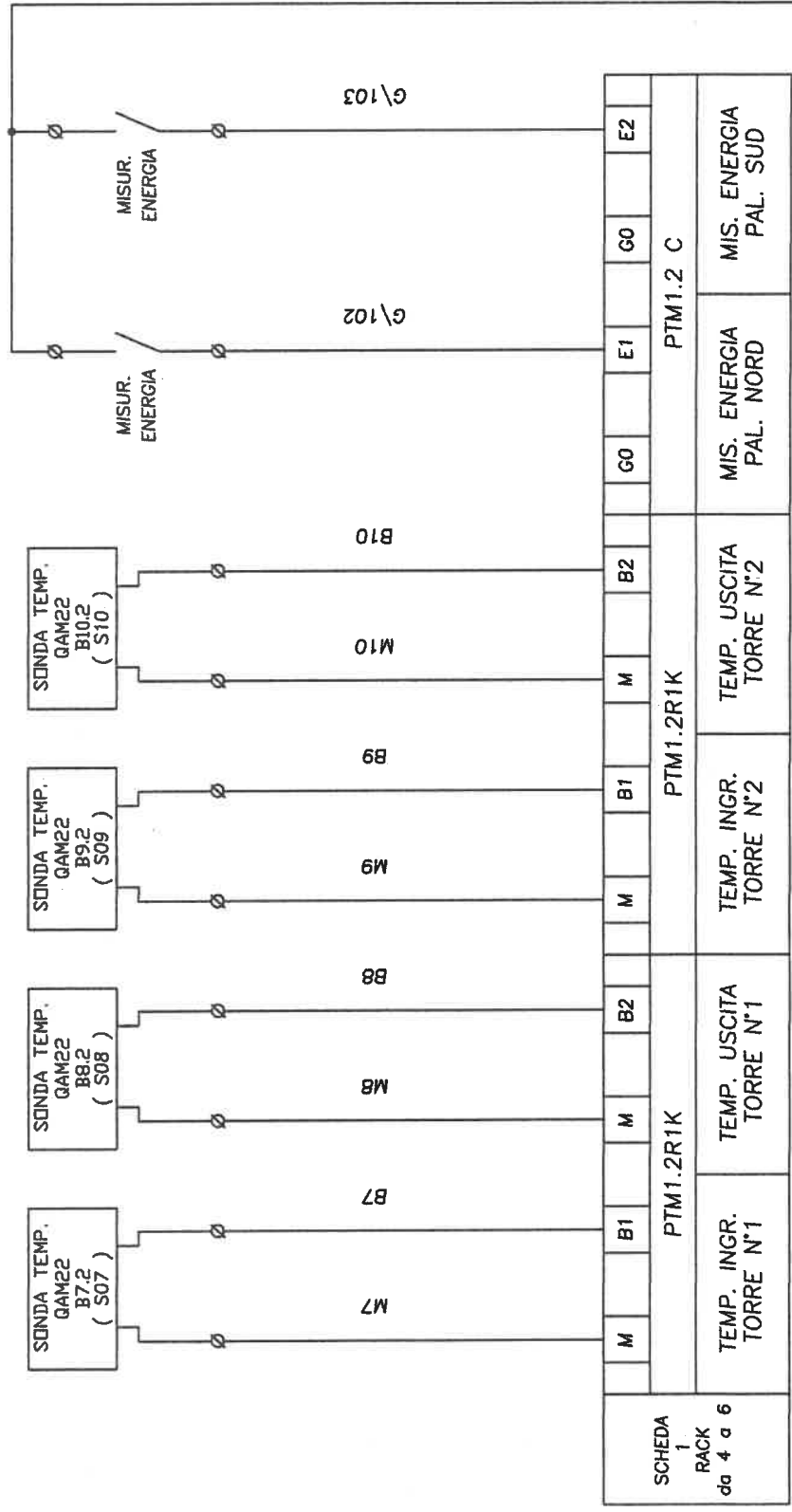

G\100 12-00

- S07 SONDA CVA07
- MODULO 4
- INGRESSI
- TORRE N°1
- S08 SONDA CVA08
- MODULO 5
- INGRESSI
- TORRE N°5
- S10 SONDA CVA10
- MIS. ENER. CVA11
- MODULO 6
- INGRESSI
- MISURATORI
- MIS. ENER. CVA12
- PAL. NORD
- MIS. ENER. PAL. SUD

SCHEDA
1
RACK
da 4 a 6

PTM1.2R1K

PTM1.2R1K

PTM1.2C

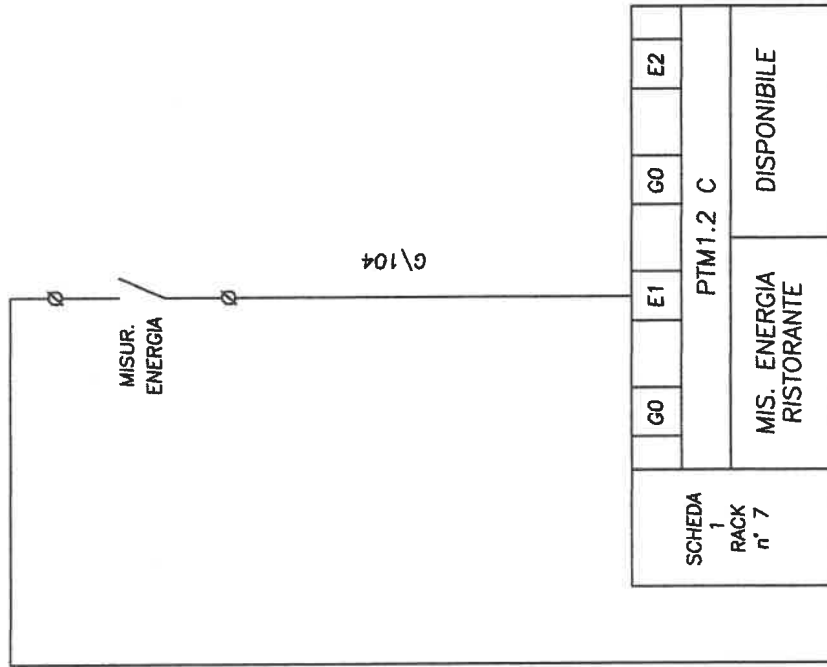

MIS. ENER.
PAL. NORD
CVA13
MODULO 7
INGRESSI
MISURATORI

PROELTO IMPIANTI S.r.l.
PROGETTAZIONI ELETTRICHE
Via Indipendenza, 7/8 - 10095 GRUGLIASCO (TO)
Tel./Fax 011 40.80.163 - 40.80.824

00

01

02

03

04

05

06

07

G\101

G\101

12-07

14-00

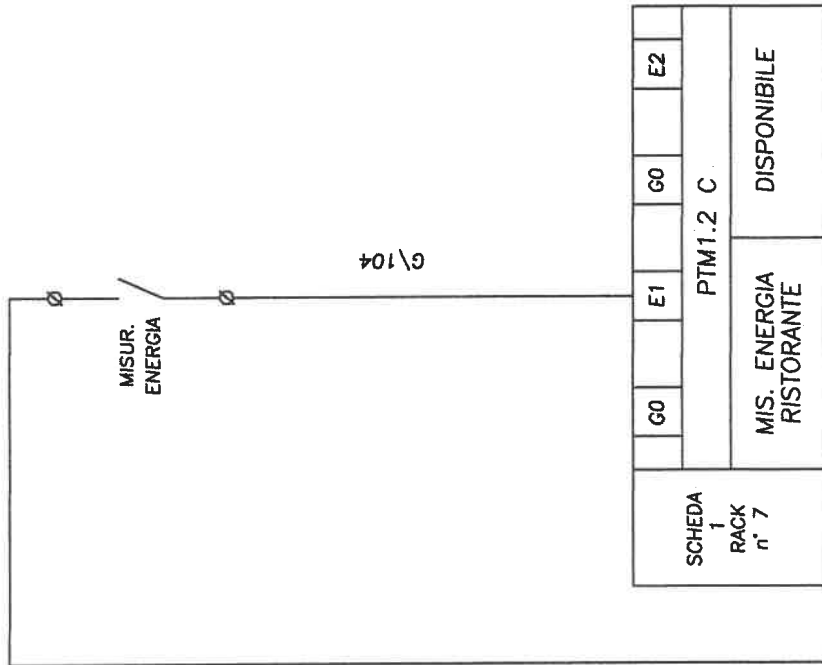

G0\100

G0\100

12-07

14-00

MIS. ENER.
 PAL. NORD
 CVA13
 MODULO 7
 INGRESSI
 MISURATORI

PROELTO IMPIANTI S.r.l.
 PROGETTAZIONI ELETTRICHE
 Via Indipendenza, 7/8 - 10095 GRUGLIASCO (TO)
 Tel./Fax 011.40.80.163 - 40.80.824

G\101

G\101

15-00

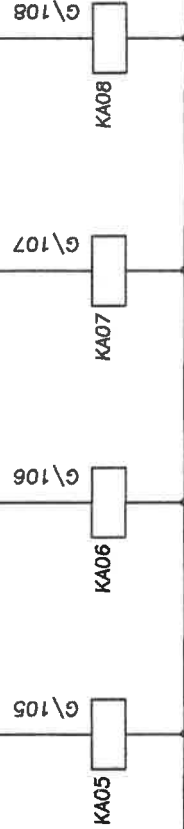
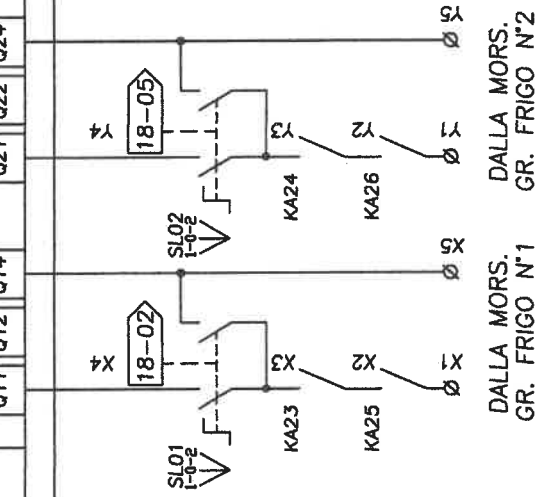
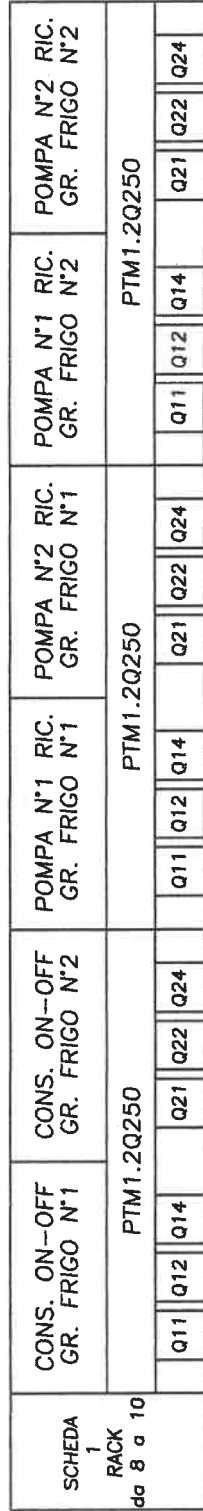

G0\100

G0\100

15-00

SLO1
CONS. GR. FRIGO N°1
AUT-0-MAN
CVA14
USCITE
GR. FRIGO
MODULO 8
DALLA MORS.
GR. FRIGO N°1

SLO2
CONS. GR. FRIGO N°2
AUT-0-MAN
CVA15
USCITE
GR. FRIGO
MODULO 9
DALLA MORS.
GR. FRIGO N°2

KA05
COM. POMPA N°1
RIC. GR. FRIGO N°1
USCITE
POMPE
COM. POMPA N°2
RIC. GR. FRIGO N°1

KA06
COM. POMPA N°2
RIC. GR. FRIGO N°2
USCITE
POMPE
COM. POMPA N°1
RIC. GR. FRIGO N°2

KA07
COM. POMPA N°1
RIC. GR. FRIGO N°1
USCITE
POMPE
COM. POMPA N°2
RIC. GR. FRIGO N°2

KA08
COM. POMPA N°2
RIC. GR. FRIGO N°2
USCITE
POMPE
MODULO 10
DALLA MORS.
GR. FRIGO N°2

00

01

02

03

04

05

06

07

14-07

G\101

G\101

16-00

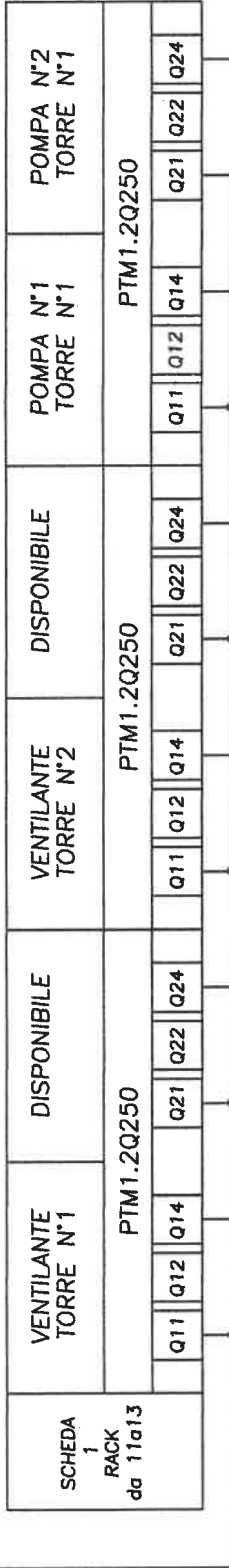

14-07

G0\100

G0\100

16-00



KA09
TORRE EVAP. N°1
COM. VENTILANTE
USCITE
TORRE N°1
DISPONIBILE



KA10
TORRE N°1
USCITE
TORRE N°1
DISPONIBILE



KA11
COM. VENTILANTE
TORRE EVAP. N°2
USCITE
TORRE N°2
DISPONIBILE



KA12
USCITE
TORRE N°2
DISPONIBILE



KA13
COM. POMPA N°1
TORRE EVAP. N°1
USCITE
POMPE



KA14
COM. POMPA N°2
TORRE EVAP. N°2
USCITE
POMPE

PROELTO IMPIANTI S.r.l.
PROGETTAZIONI ELETTRICHE
Via Indipendenza, 7/8 - 10095 GRUGLIASCO (TO)
Tel./Fax 011/40.80.163 - 40.80.824

00	01	02	03	04	05	06	07
G\101							

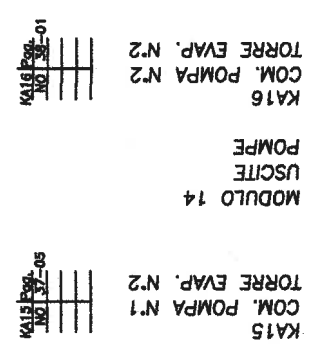
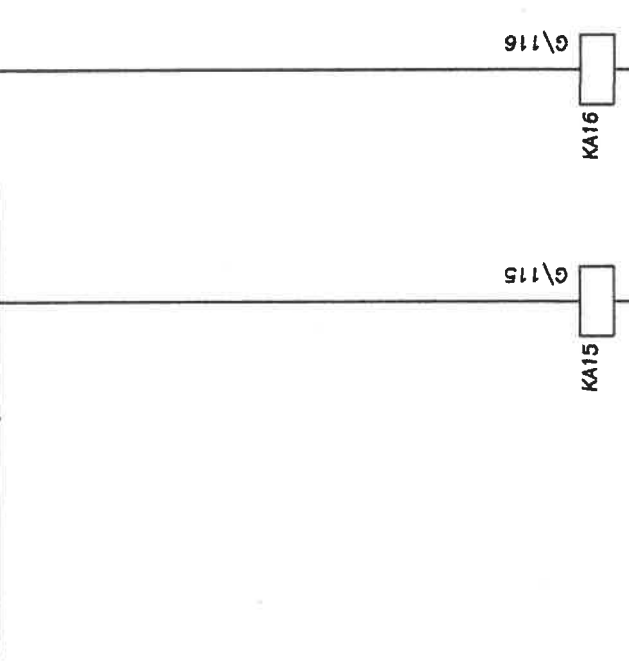
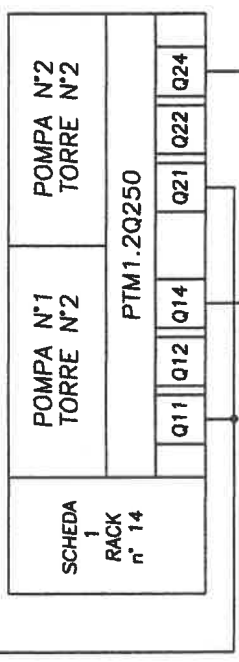

CLIENTE: TEKIND S.r.l.

OGGETTO: Quadro Centrale Frigorifera QCDZ e UTA P.Int.

IDENT. APP.: 017\04 GR.PROT. ESTERNO: IP55

REDATTO:

CONTROLLATO:

ACCETTATO:

COMMESSA:

DATA: 19/05/05

PAGINA: 17 segue 18

00 01 02 03 04 05 06 07

G\101

18-00

G\101

16-07

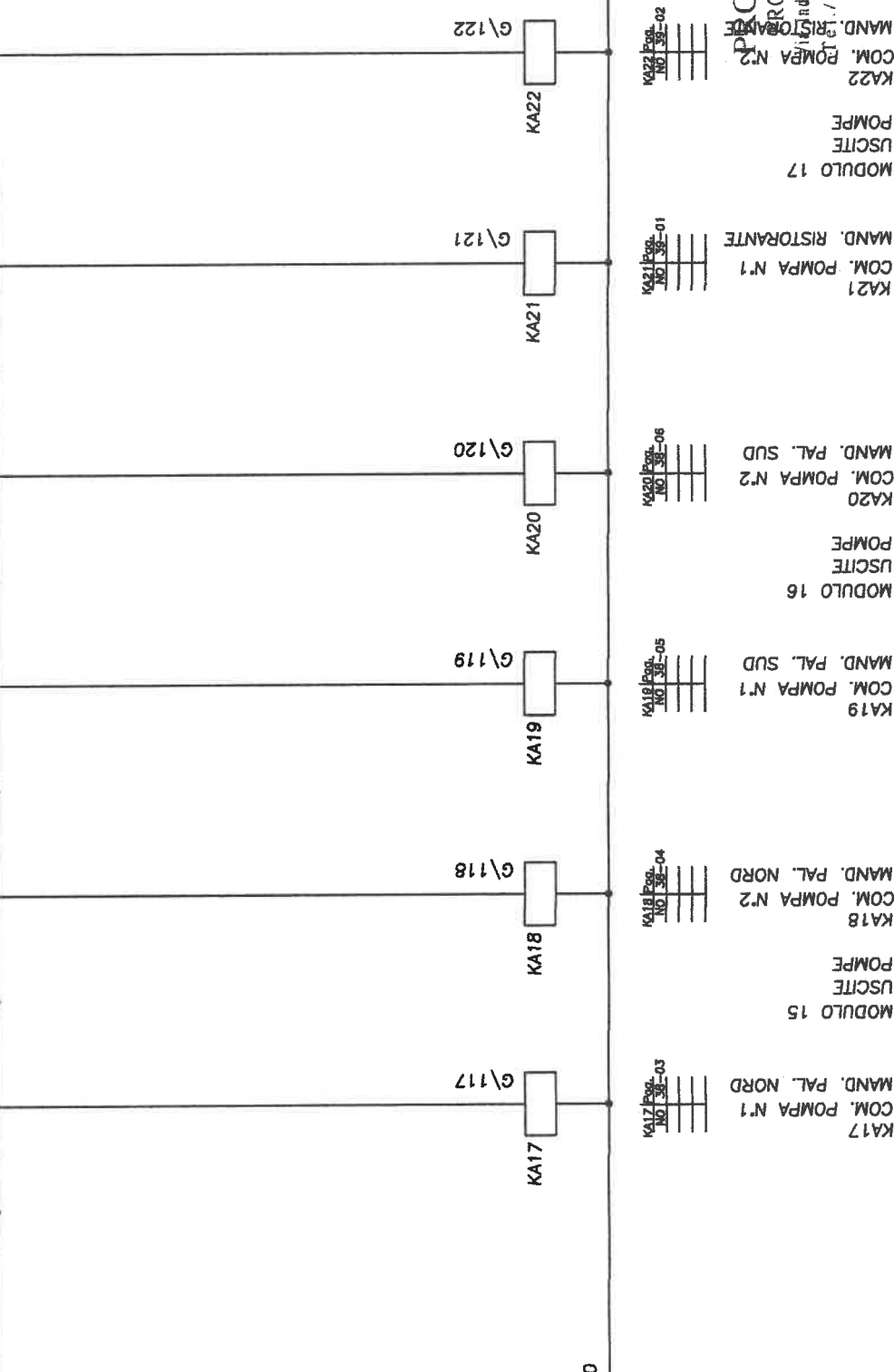
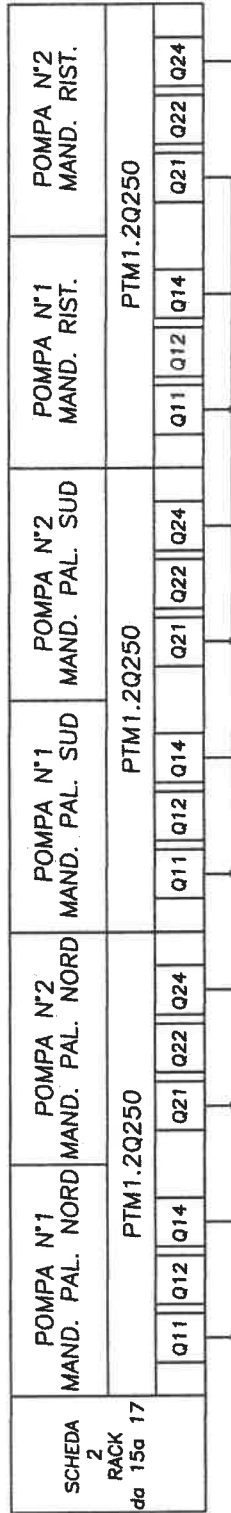

G0\100

G0\100

16-07

18-00

- KA17 P001 NO 38-03 MAND. PAL. NORD COM. POMPA N°1 MODULO 15
- KA18 P001 NO 38-04 MAND. PAL. NORD COM. POMPA N°2 MODULO 15
- KA19 P001 NO 38-05 MAND. PAL. SUD COM. POMPA N°1 MODULO 16
- KA20 P001 NO 38-06 MAND. PAL. SUD COM. POMPA N°2 MODULO 16
- KA21 P001 NO 38-01 MAND. RISTORANTE COM. POMPA N°1 MODULO 17
- KA22 P001 NO 38-02 MAND. RISTORANTE COM. POMPA N°2 MODULO 17

PROELTO IMPIANTI S.r.l.
PROGETTAZIONI ELETTRICHE
Via Indipendenza, 7/8 - 10095 GRUGLIASCO (TO)
Tel. 011.40.80.163 / Fax 011.40.80.824

00	01	02	03	04	05	06	07
----	----	----	----	----	----	----	----

G\101 17-07 19-00

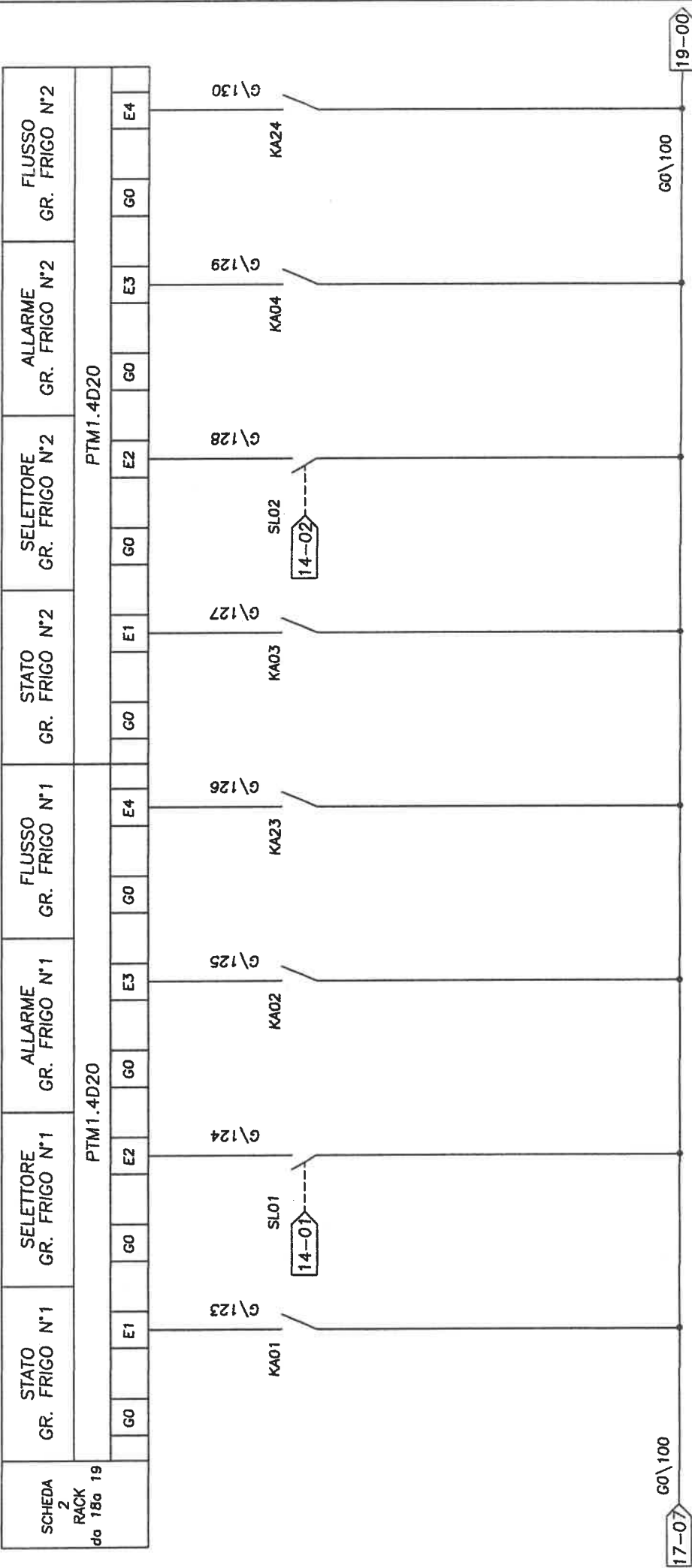

PROELTO IMPIANTI S.r.l.
PROIEZIONI ELETTRICHE
Via Indipendenza n. 7/8 - 10095 GRUGLIASCO (TO)
Tel./Fax. 011.40.80.163 - 011.40.80.824

KA01 STATO GR. FRIGO N°1
 NC - SPENTO
 NC - ACCESSO
 SL01 SELETORE
 NC - 0-MANUALE
 NC - AUTOMATICO
 KA02 ALLARME GR. FRIGO N°1
 NC - ALLARME
 NC - NORMALE
 KA23 FLUSSOSTO GR. FRIGO N°1
 NC - ALLARME
 NC - NORMALE
 KA03 STATO GR. FRIGO N°2
 NC - SPENTO
 NC - ACCESSO
 SL02 SELETORE
 NC - 0-MANUALE
 NC - AUTOMATICO
 KA04 ALLARME GR. FRIGO N°2
 NC - ALLARME
 NC - NORMALE
 KA24 FLUSSOSTO GR. FRIGO N°2
 NC - ALLARME
 NC - NORMALE

PROELTO IMPIANTI S.r.l.
Via Indipendenza n° 7/8
Grugliasco (TO)

CLIENTE: TEKIND S.r.l.
OGGETTO: Quadro Centrale Frigorifera QCDZ e UTA P.int.
IDENT. APP.: 017\04

GR.PROT. ESTERNDI: /P55

REDATTO:
CONTROLLATO:
ACCETTATO:

COMMESSA: TOR1004
DATA: 19/05/05
PAGINA: 20 segue 21

00 01 02 03 04 05 06 07

G\101 19-07 21-00

SCHEDA 2 RACK da 22a 23	SEL. P. RIC. N°1 GR. FRIGO N°2		TERM. P. RIC. N°2 GR. FRIGO N°2		STATO P. RIC. N°2 GR. FRIGO N°2		SEL. P. RIC. N°2 GR. FRIGO N°2		LIVELLO MINIMO SERBATOIO N°1		LIVELLO MAX SERBATOIO N°1		LIVELLO MINIMO SERBATOIO N°2		LIVELLO MAX SERBATOIO N°2	
	G0	E1	G0	E2	G0	E3	G0	E4	G0	E1	G0	E2	G0	E3	G0	E4
PTM1.4D20																
PTM1.4D20																

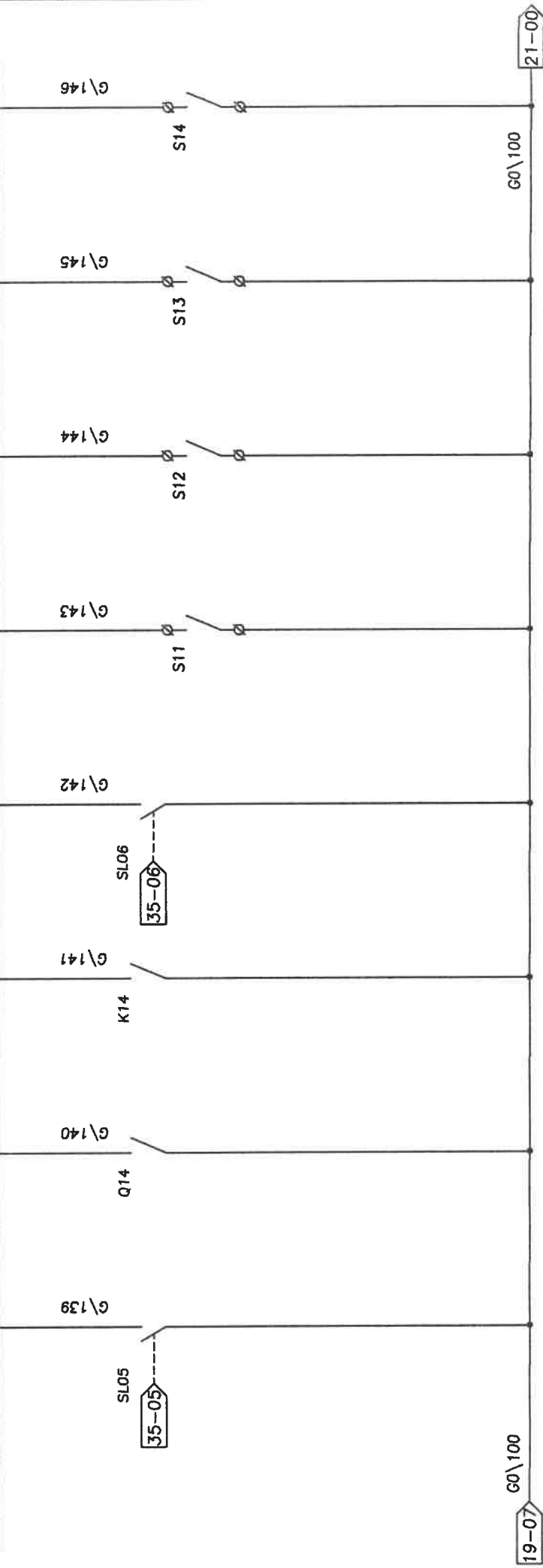

- SLO5 STATO SELETORE NC - AUTOMATICO NO - 0-MANUALE
- Q14 P. RIC. N°1 GR. FRIGO N°2 NO - SCATTATA NC - IN FUNZIONE
- K14 STATO P. RIC. N°1 NO - SPENTO NC - ACCESO
- SLO6 STATO SELETORE NO - 0-MANUALE NC - AUTOMATICO
- S11 LIVELLO MIN. SERB N°1 ALLARME NO - NORMALE CVA16
- S12 LIVELLO MAX SERB N°1 ALLARME NO - NORMALE CVA17
- S13 LIVELLO MIN. SERB N°2 ALLARME NO - NORMALE CVA18
- S14 LIVELLO MAX SERB N°2 ALLARME NO - NORMALE CVA19

PROELTO IMPIANTI S.r.l.
PROGETTAZIONI ELETTRICHE
Via Indipendenza, 7/8 10095 GRUGLIASCO (TO)
Tel. 011.40.20.163 Fax 011.40.20.824

00	01	02	03	04	05	06	07
G\101							

20-07 22-00
G\101

STATO VENT. TORRE N°1	SEL. VENT. TORRE N°1	TERM. VENT. TORRE N°1	DISPONIBILE	DISPONIBILE	DISPONIBILE	STATO VENT. TORRE N°2	SEL. VENT. TORRE N°2
PTM1.4D20							
G0	E1	G0	E2	G0	E3	G0	E4
PTM1.4D20							
G0	E1	G0	E2	G0	E3	G0	E4

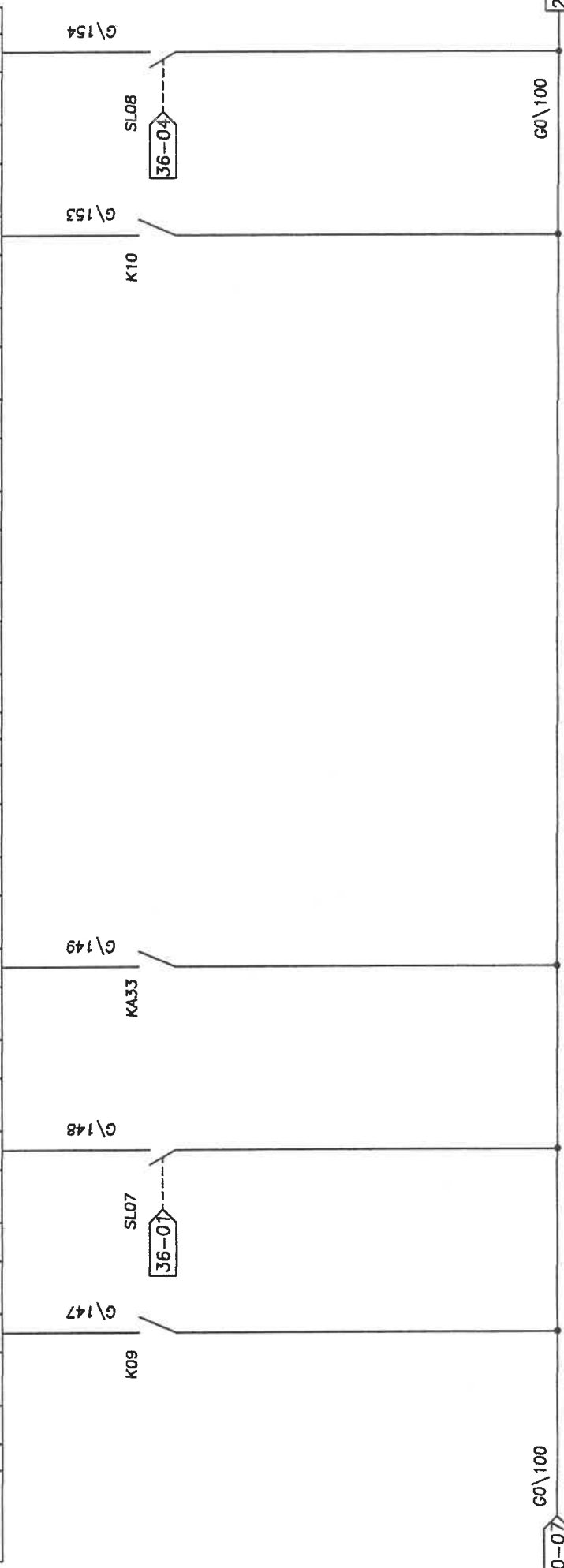

20-07 22-00
G0\100

K09 STATO VENT. TORRE N°1
NO - SPENTO
NC - ACCESO

SLO7 STATO SELETORE
NO - 0-MANUALE
NC - AUTOMATICO

KA33 TERM. VENT. TORRE N°1
NO - SCATTATA
NC - IN FUNZIONE

K10 STATO VENT. TORRE N°2
NO - SPENTO
NC - ACCESO

SLO8 STATO VENT. TORRE N°2
NO - SPENTO
NC - ACCESO

PROELTO IMPIANTI S.r.l.
PROGETTAZIONI ELETTRICHE
Via Indipendenza n° 7/8 - 10095 GRUGLIASCO (TO)
Tel./Fax 011 0.80.41.63 / 40.85.24
SERVIZIO CLIENTI 24 ORE

00	01	02	03	04	05	06	07
----	----	----	----	----	----	----	----

G\101 23-00

SCHEDA 2 RACK da 26a 27	TERM. VENT. TORRE N°2	DISPONIBILE	DISPONIBILE	DISPONIBILE	STATO POMPA N°1 TORRE N°1	SEL. POMPA N°1 TORRE N°1	TERM. POMPA N°1 TORRE N°1	STATO POMPA N°2 TORRE N°1
	PTM1.4D20							

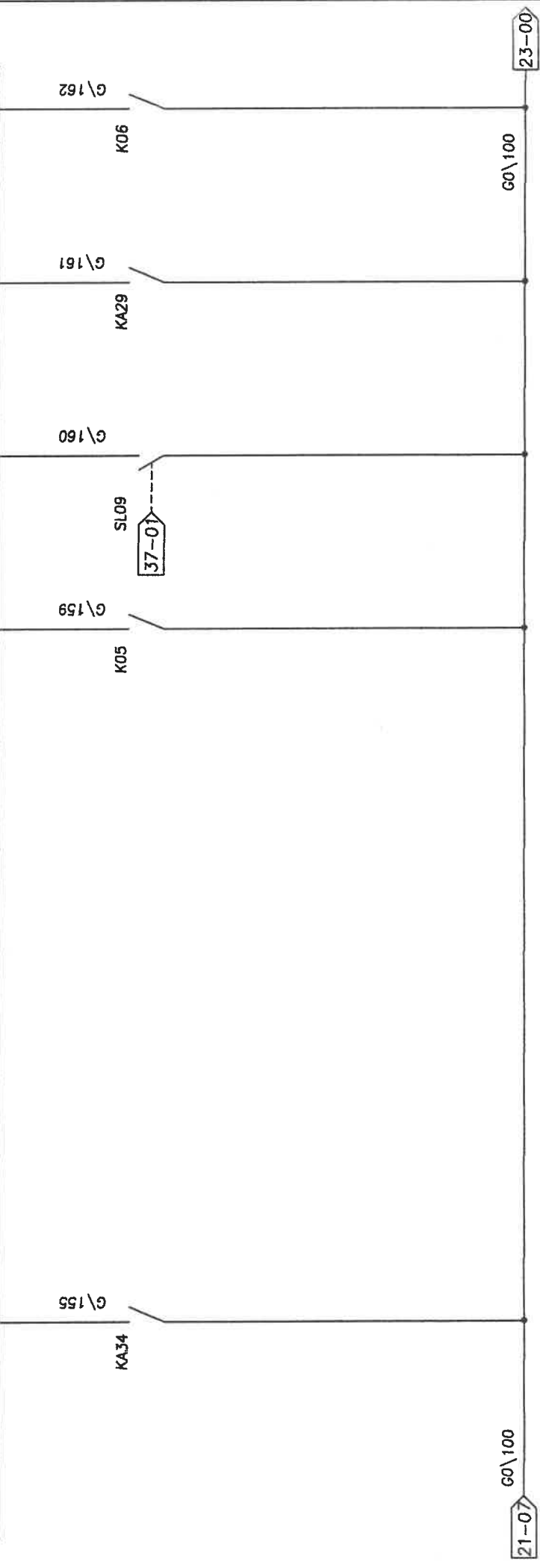

KA34
TERM. VENT. TORRE N°2
NO - SCATTATA
NC - IN FUNZIONE

K05
STATO P. N°1 TORRE N°1
NO - SPENTO
NC - ACCESSO

SL09
STATO SELETORE
NO - 0-MANUALE
NC - AUTOMATICO

KA29
TERM. N°1
NO - CA
NC -

K06
STATO
NO -
NC -

PROELTO IMPIANTI S.r.l.
PROGETTO E REALIZZAZIONE
ELETTRICHE
Via Indipendenza n° 7/8 - 10095 GRUGLIASCO (TO)
Tel./Fax (011) 80.163 - 40.80824

00	01	02	03	04	05	06	07
----	----	----	----	----	----	----	----

G\101 24-00

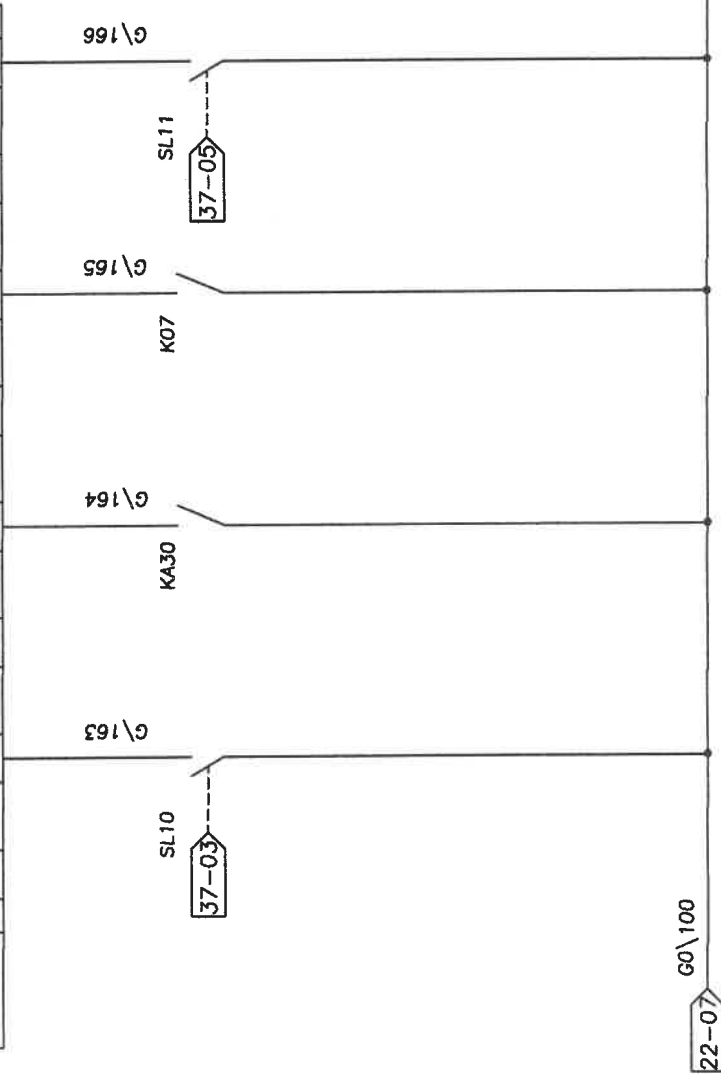
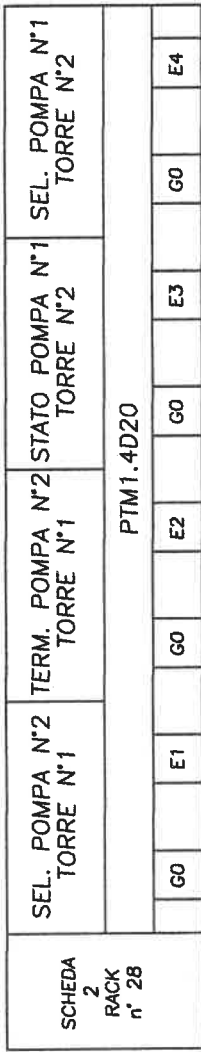

SL10
 STATO SELETORE
 NO - AUTOMATICO
 NC -

KA30
 TERM. P. N°2 TORRE N°1
 NO - SCATTATA
 NC - IN FUNZIONE

K07
 STATO P. N°1 TORRE N°2
 NO - SPENTO
 NC - ACCESSO

SL11
 STATO SELETORE
 NO - AUTOMATICO
 NC -

G0\100 24-00

PROELTO IMPIANTI S.r.l.
 Via Indipendenza n° 7/8
 Grugliasco (TO)

CLIENTE: **TEKIND S.r.l.**
 OGGETTO: **Quadro Centrale Frigorifera QCDZ e UTA P.Int.**
 IDENT. APP.: **017\04**

GR.PROT. ESTERNO: **IP55**

REDDATTO: **CONTROLLATO:**
ACCETTATO:

COMMESSA: **TOR1004**
 DATA: **19/05/05**
 PAGINA: **25 segue 26**

00 01 02 03 04 05 06 07

G\101 24-07 26-00

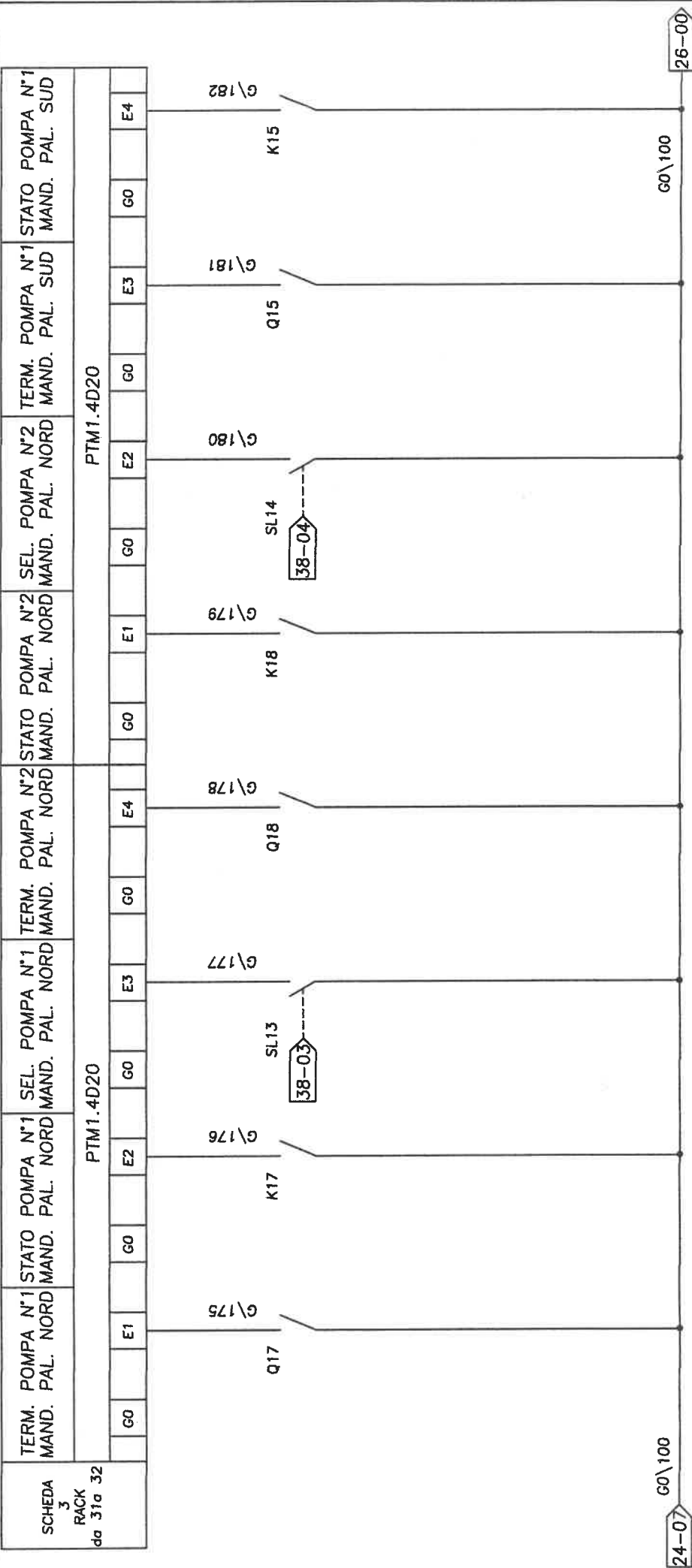

TERM. P. N°1 MAND. NORD
 NO - SCATTATA
 NC - IN FUNZIONE

STATO P. N°1 MAND. NORD
 NO - SPENTO
 NC - ACCESSO

SL13
 STATO SELETTORE
 NO - 0-MANUALE
 NC - AUTOMATICO

Q18
 TERM. P. N°2 MAND. NORD
 NO - SCATTATA
 NC - IN FUNZIONE

K18
 STATO P. N°2 MAND. NORD
 NO - SPENTO
 NC - ACCESSO

SL14
 STATO SELETTORE
 NO - 0-MANUALE
 NC - AUTOMATICO

Q15
 TERM. P. N°2 MAND. NORD
 NO - SPENTO
 NC - ACCESSO

K15
 STATO P. N°2 MAND. NORD
 NO - SPENTO
 NC - ACCESSO

PROELTO IMPIANTI S.r.l.
PROGETTAZIONI ELETTRICHE
 Via Indipendenza n° 7/8 - 10093 GRUGLIASCO (TO)
 Tel./Fax 011 240 1637 - 408 6924

PROELTO IMPIANTI S.r.l.

a dipendenza n° 7/8
ugliasco (TO)

CLIENTE:	TEKIND S.r.l.	REDATTO:		COMMESSA:	TOR1004
OGGETTO:	Quadro Centrale Frigorifera QCDZ e UTA P.int.	CONTROLLATO:		DATA:	19/05/05
IDENT. APP.:	017\04	GR.PROT. ESTERNO:	IP55	PAGINA:	27 segue 28
00	01	02	03	04	05
G\101					

-07- G\101 28-00

SCHEDA 3 RACK n° 35	STATO POMPA N°2	SEL. POMPA N°2	DISPONIBILE	DISPONIBILE
	MAND. RISTORANTE	MAND. RISTORANTE	DISPONIBILE	DISPONIBILE
PTM1.4D20				
G0	E1	G0	E2	E3
		G0	G0	G0
			E4	E4

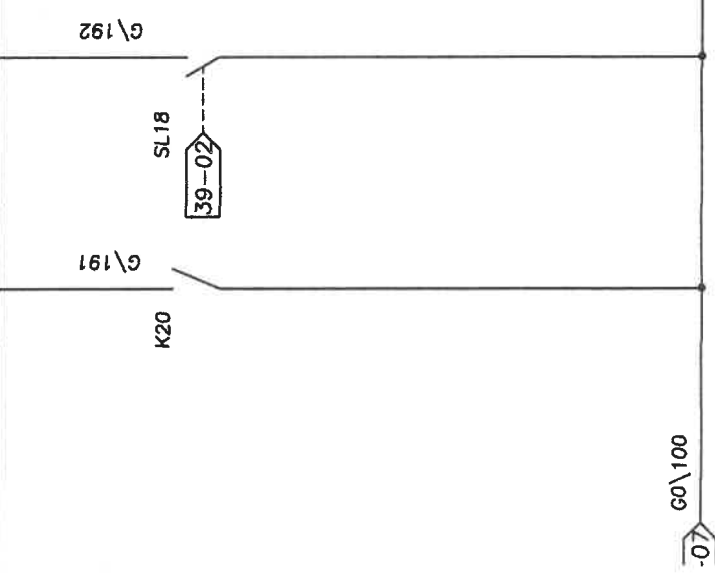

-07- G0\100 28-00

K20
STATO P. N°2 MAND. SUD
NO - SPENTO
NC - ACCESSO

SL18
STATO SELETTORE
NO - AUTOMATICO
NC - MANUALE

PROELTO IMPIANTI S.r.l.
 PROGETTAZIONI ELETTRICHE
 Via Indipendenza, 7/8 - 10095 BRUGLIASCO (TO)
 Tel./Fax 011.40.80.165 40.80.824

CLIENTE: TEKIND S.r.l.

OGGETTO: Quadro Centrale Frigorifera QCDZ e UTA P.Int.

REDATTO:

CONTROLLATO:

COMMESSA:

DATA: 19/05/05

TOR1004

IDENT. APP.: 017\04

GR.PROT. ESTERNO: IP55

PAGINA: 28 segue 29

00 01 02 03 04 05 06 07

G\101

G\101

27-07

29-00

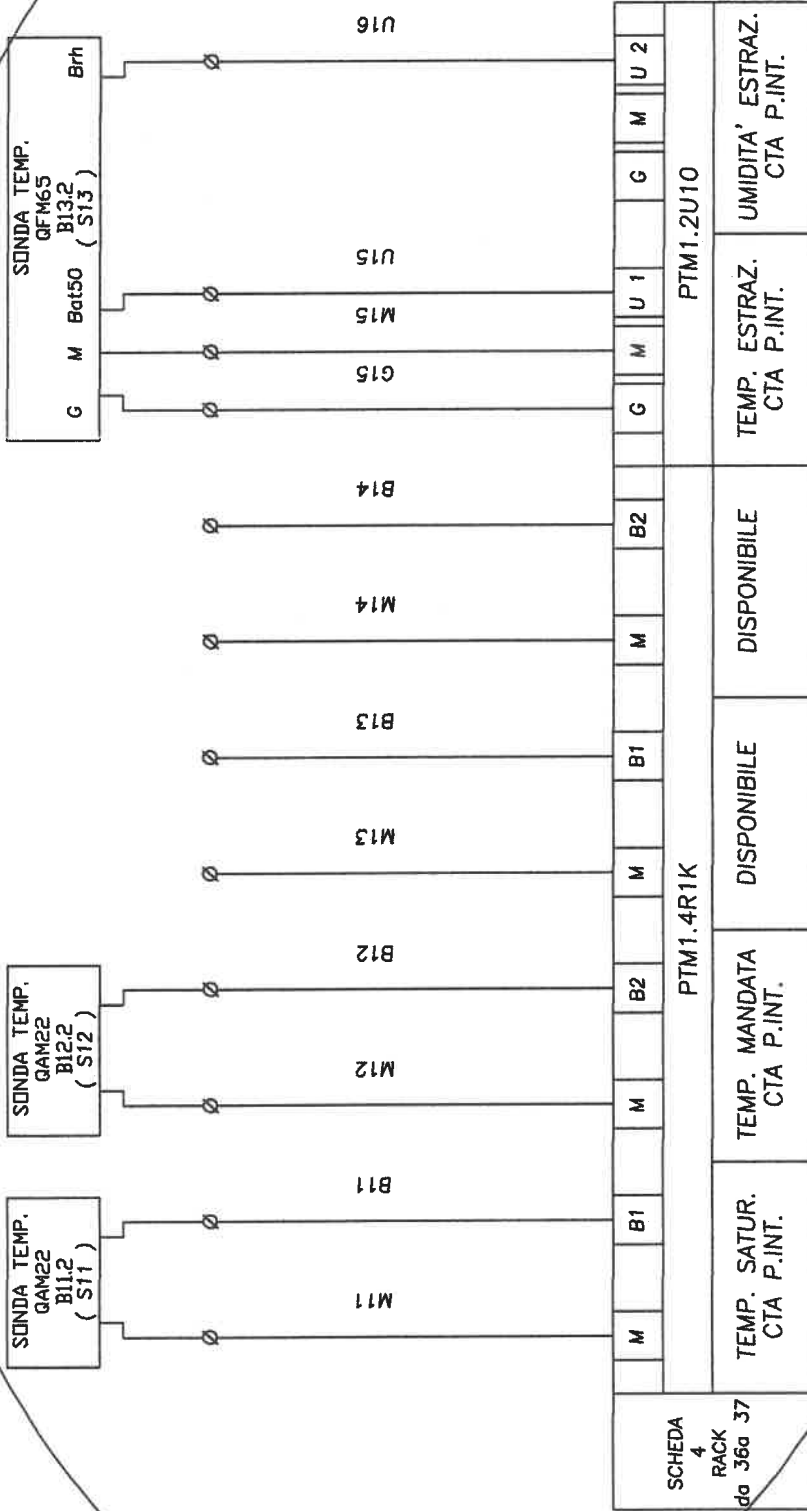

G0\100

G0\100

27-07

29-00

PROELTO IMPIANTI S.r.l.
PROGETTAZIONI ELETTRICHE
Via Indipendenza 7/8 - 10095 GRUGLIASCO (TO)
Tel./Fax 011 40.80.163 - 40.80.824

S13
SONDA
CVA32
MODULO 37
INGRESSI
UTA P.INT.

S12
SONDA
CVA31
MODULO 36
INGRESSI
UTA P.INT.

S11
SONDA
CVA30

CLIENTE: **TEKIND S.r.l.**

OGGETTO: **Quadro Centrale Frigorifera QCDZ e UTA P.Int.**

IDENT. APP.: **017\04**

GR.PROT. ESTERND: **IP55**

REDATTO:

CONTROLLATO:

ACCETTATO:

COMMESSA:

DATA: **19/05/05**

PAGINA: **29 segue 30**

00 01 02 03 04 05 06 07

G\101

G\101

30-00

28-07

INT. TERM. P. N°1 STATO POMPA N°1 MAND. P. INTERR. MAND. P. INTERR.	SEL. POMPA N°1 MAND. P. INTERR. MAND. P. INTERR.	INT. TERM. P. N°2 STATO POMPA N°2 MAND. P. INTERR. MAND. P. INTERR.	SEL. POMPA N°2 MAND. P. INTERR. MAND. P. INTERR.	DISPONIBILE	DISPONIBILE
PTM1.8D20E					
E1	E2	E3	E4	E1	E2
E3	E4	E1	E2	E3	E4

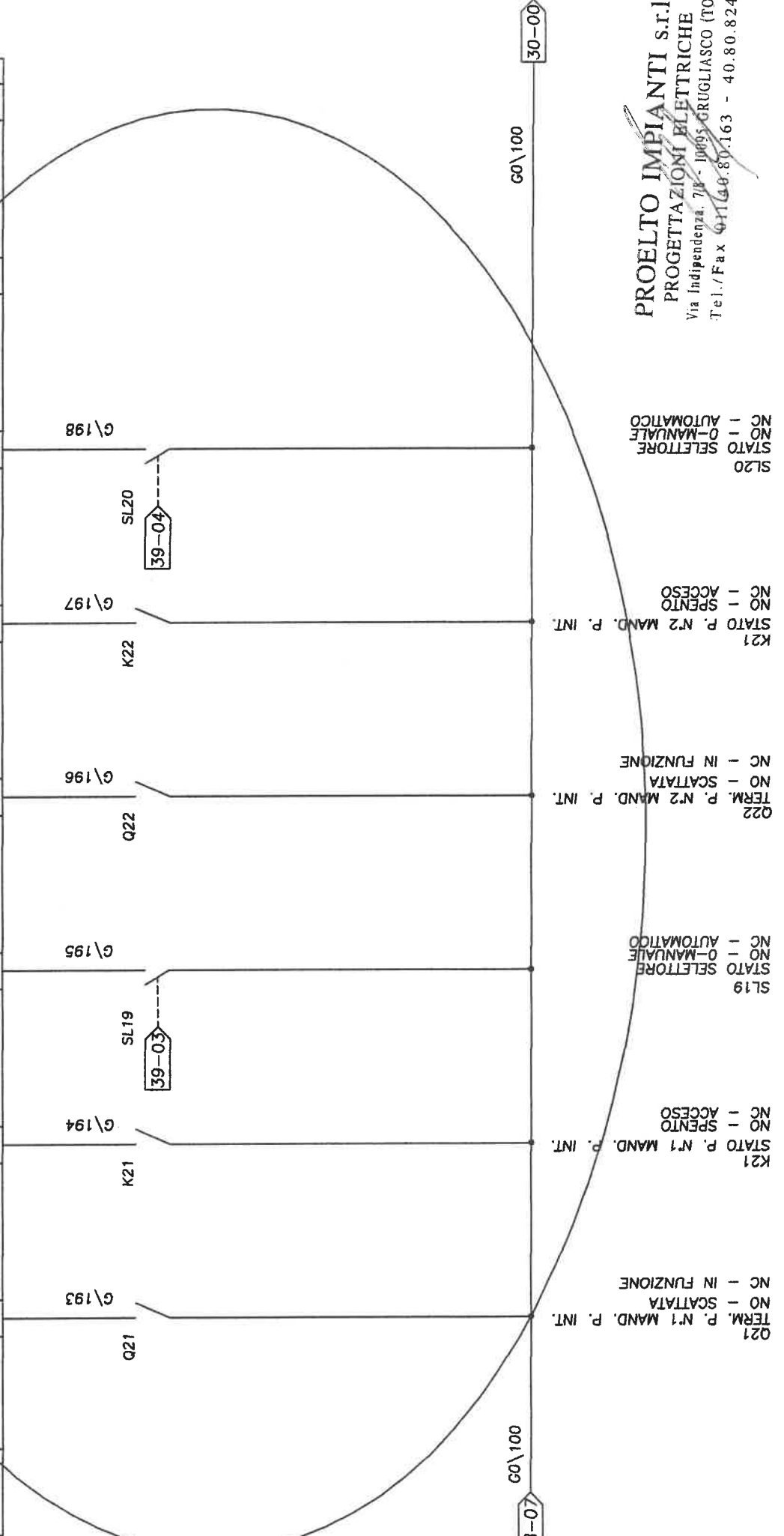

SL20 STATO SELETTORE
NO - 0 - MANUALE
NC - AUTOMATICO

K21 STATO P. N°2 MAND. P. INT.
NO - SPENTO
NC - ACCESSO

Q22 TERM. P. N°2 MAND. P. INT.
NO - SCATTATA
NC - IN FUNZIONE

SL19 STATO SELETTORE
NO - 0 - MANUALE
NC - AUTOMATICO

K21 STATO P. N°1 MAND. P. INT.
NO - SPENTO
NC - ACCESSO

Q21 TERM. P. N°1 MAND. P. INT.
NO - SCATTATA
NC - IN FUNZIONE

G\100

G\100

28-07

30-00

PROELTO IMPIANTI S.r.l.
 Via Indipendenza n° 7/8
 Grugliasco (TO)

CLIENTE: **TEKIND S.r.l.**
 OGGETTO: **Quadro Centrale Frigorifera QCDZ e UTA P.int.**
 IDENT. APP.: **017\04**

GR.PROT. ESTERNO: **IP55**
 REDATTO: **CONROLLATO:**
 ACCETTATO:

COMMESSA: **TOR1004**
 DATA: **19/05/05**
 PAGINA: **30 segue 31**

00 01 02 03 04 05 06 07

G\101 29-07 31-00 G\101 31-00

TERM. VENT. MANDATA CTA INT.	STATO VENT. MANDATA CTA INT.	SEL. VENT. MANDATA CTA INT.	TERM. VENT. ESTR. CTA INT.	STATO P. VENT. ESTR. CTA INT.	SEL. VENT. ESTR. CTA INT.	FILTRO INTAS. MAND. CTA P.INT.	FILTRO INTAS. TASC. CTA P.INT.
KA46	K23	SL21	KA47	K24	SL22	KA48	KA35

PTM1.8D20E

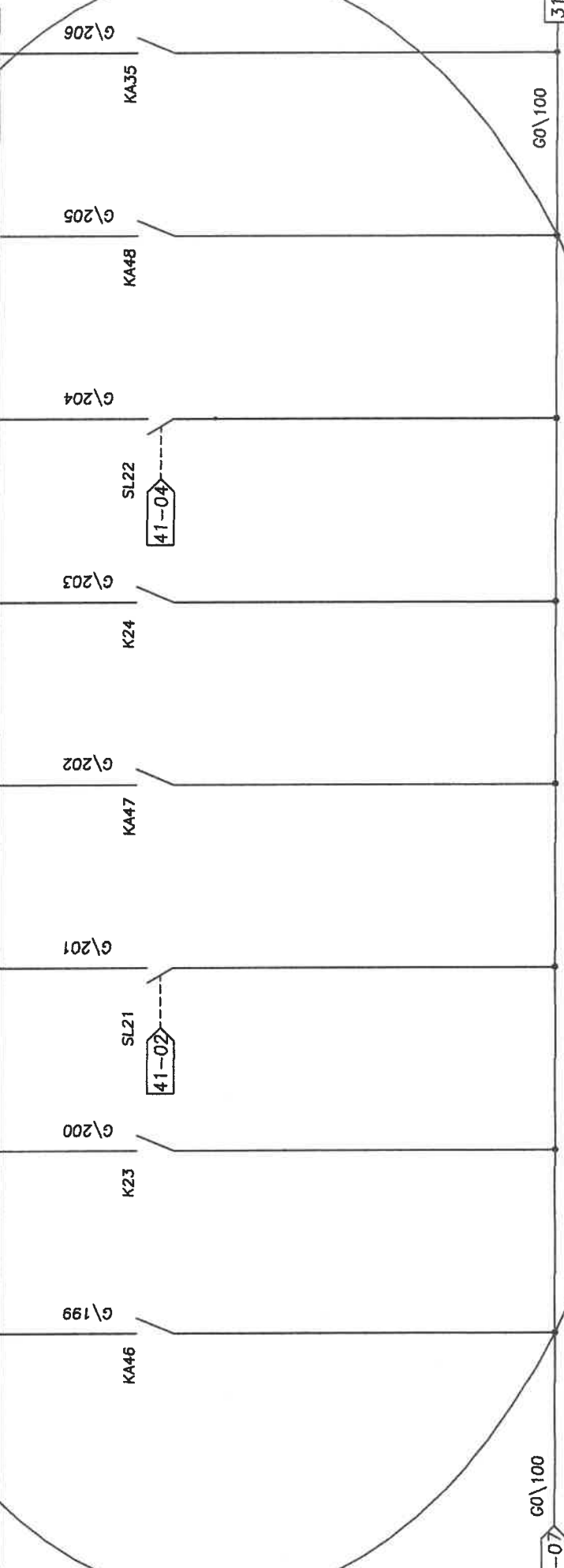

KA46 VENT. MAND. CTA P.INT. NC - IN FUNZIONE
 NO - SCATTATA

K23 VENT. MAND. CTA P.INT. NC - SPENTO
 NO - ACCESSO

SL21 STATO SELETORE NC - AUTOMATICO
 NO - 0-MANUALE

KA47 VENT. ESTR. P.INT. NC - SCATTATA
 NO - IN FUNZIONE

K04 VENT. ESTR. P.INT. NC - SPENTO
 NO - ACCESSO

SL22 STATO SELETORE NC - 0-MANUALE
 NO - AUTOMATICO

KA48 RELE' NC - IN FUNZIONE
 NO - SPENTO

KA35 RELE' NC - IN FUNZIONE
 NO - SPENTO

PROELTO IMPIANTI S.r.l.
 PROGETTAZIONI ELETTRICHE
 Via Indipendenza, 7/8 - 10095 GRUGLIASCO (TO)
 Tel. 011 40.80.163 - 40.80.82

PROELTO IMPIANTI S.r.l.
 Via Indipendenza n° 7/8
 Grugliasco (TO)

CLIENTE: **TEKIND S.r.l.**
 OGGETTO: **Quadro Centrale Frigorifera QCDZ e UTA P.int.**

REDATTO:
 CONTROLLATO:
 ACCETTATO:

COMMESSA: **TORT004**
 DATA: **19/05/05**
 PAGINA: **31 segue 32**

00 01 02 03 04 05 06 07

G\101 30-07 G\101 32-00

FLUSSO MANDATA CTA INT.	FLUSSO ESTR. CTA INT.	ANTIGELO MANDATA CTA INT.	STATO SERRANDA ESTERNA UTA A	INT. TERM. EV. UMIDIF. UTA	STATO UMIDIF. UTA EV. UMIDIF. UTA	SELETORE EV. UMIDIF. UTA	DISPONIBILE
E1	E2	E3	E4	E5	E6	E7	E8

PTM1.8D20E

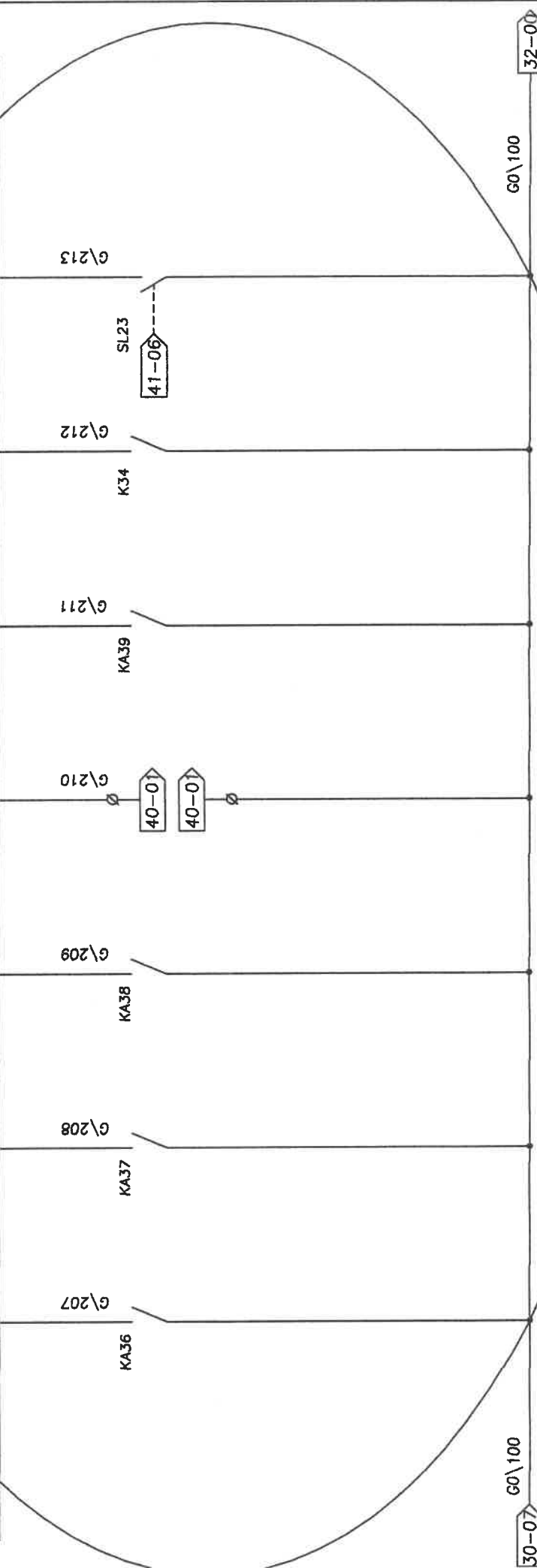

G\100 30-07 G\100 32-00

PROELTO IMPIANTI S.r.l.
 PROIEZIONI ELETTRICHE
 Via Indipendenza n. 7/8 - 10095 GRUGLIASCO (TO)
 Tel./Fax: 011.40.80.163 - 40.80.824

KA36 RELE' FLUSSOSTATO NO - INFIASATO
 NO - NORMALE
 KA37 RELE' FLUSSOSTATO NO - INFIASATO
 NO - NORMALE
 KA38 RELE' ANTIGLELO NO - ALLARME
 NO - NORMALE
 V01 SERR. EST. NO - APERTA
 NO - CHIUSA
 CVA33 MODULO 4 INGRESSI
 KA39 ELETTRON. H2O NO - SCATTATA
 NO - IN FUNZIONE
 K34 ELETTRON. H2O NO - SPENTO
 NO - ACCESO
 SL23 SELETORE AUTOMATICO
 STATO NC - INFIASATO
 NC - NORMALE

CLIENTE: TEKIND S.r.l.
 OGGETTO: Quadro Centrale Frigorifera QCDZ e UTA P.int.
 IDENT. APP.: 017\04

GRIPROT. ESTERNI: IP55

REDATTO: CONTROLLATO: ACCETTATO:

COMMESSA: TOR1004
 DATA: 19/05/05
 PAGINA: 32 segue 33

00	01	02	03	04	05	06	07
----	----	----	----	----	----	----	----

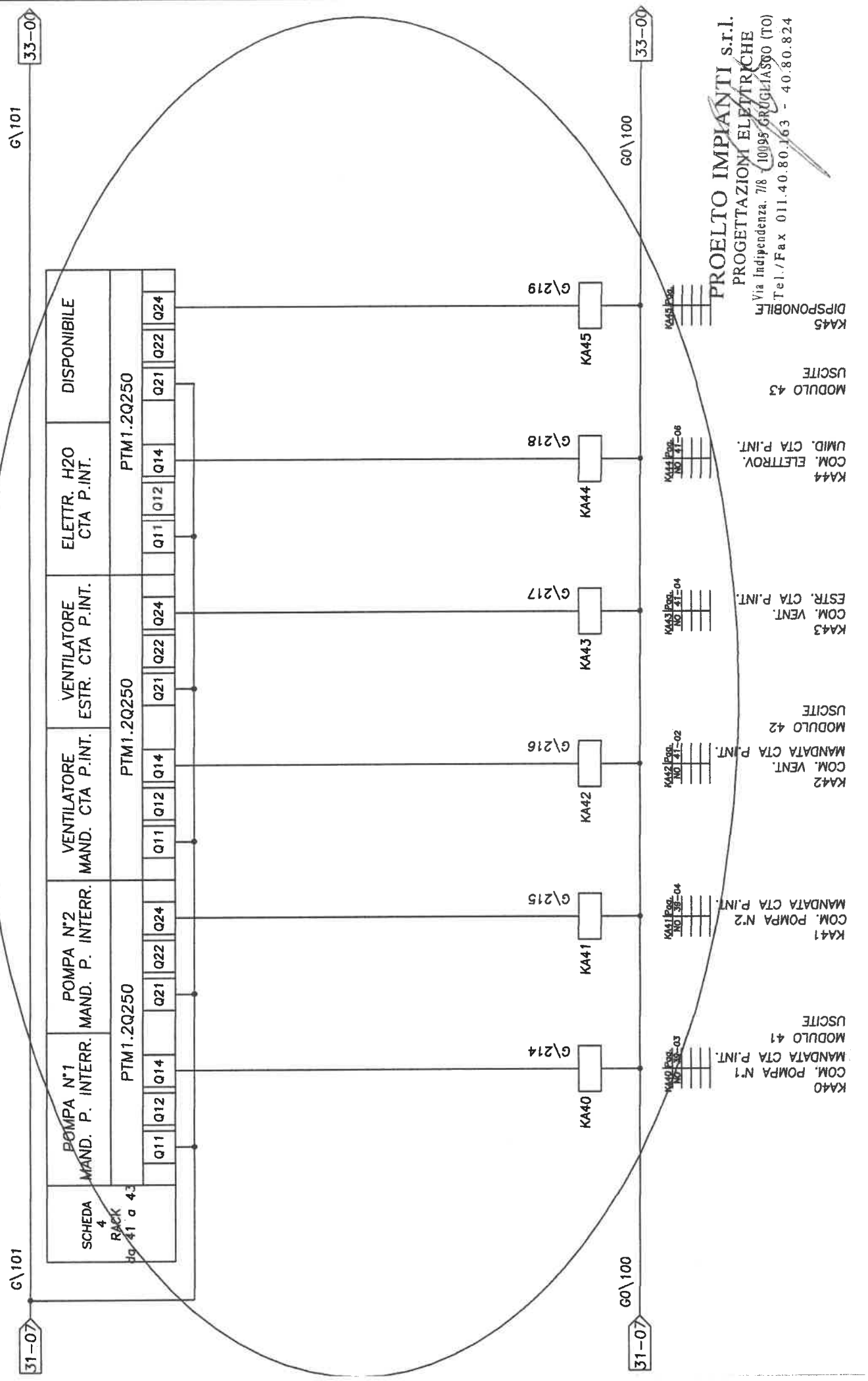

PROELTO IMPIANTI S.r.l.
 PROGETTAZIONI ELETTRICHE
 Via Indipendenza, 7/8 - 10095 GRUGLIASCO (TO)
 Tel./Fax 011.40.80.163 - 40.80.824
 DISPONIBILE

KA40 COM. POMPA N°1 MANDATA CTA P.INT. USCITE
 MODULO 41
 KA41 COM. POMPA N°2 MANDATA CTA P.INT. USCITE
 MODULO 42
 KA42 COM. VENT. MANDATA CTA P.INT. USCITE
 MODULO 43
 KA43 COM. VENT. ESTR. CTA P.INT. USCITE
 KA44 COM. ELETTR. U.M.D. CTA P.INT. USCITE
 KA45 DISPONIBILE

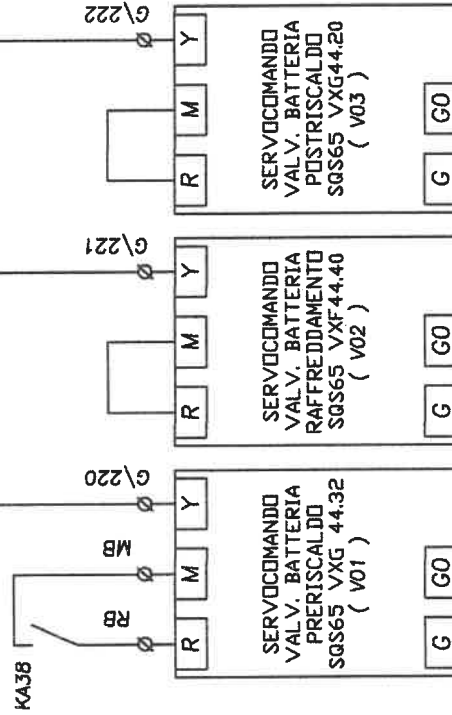
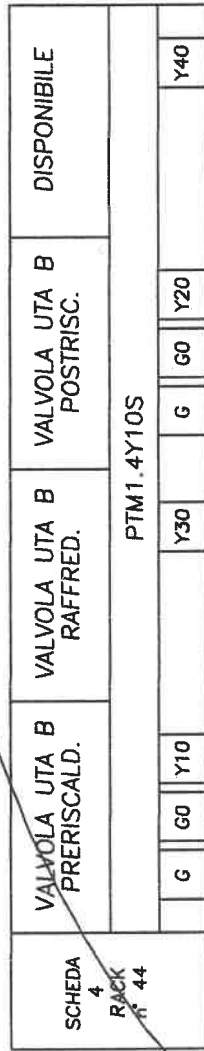

- V01 VALVOLA PRERISC.
- CV434
- V02 VALVOLA RAFFRED.
- CV435
- MODULO 44 USCITE
- V03 VALVOLA POSTRISC.
- CV436

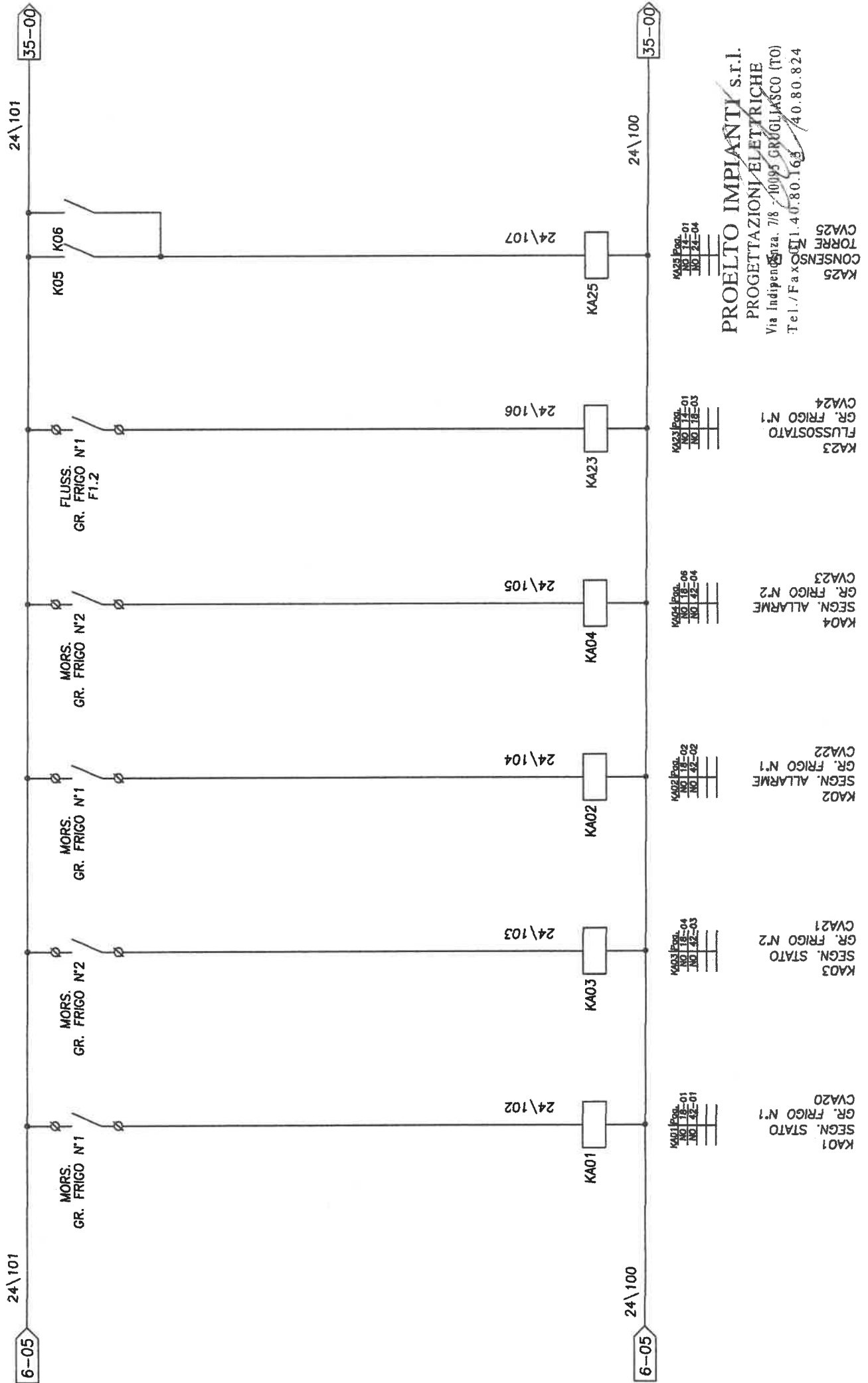

KA01 Prog.
NO 18-01
NO 42-01

KA01
SEG. STATO
GR. FRIGO N°1
CVA20

KA03 Prog.
NO 18-04
NO 42-03

KA03
SEG. STATO
GR. FRIGO N°2
CVA21

KA02 Prog.
NO 18-02
NO 42-02

KA02
SEG. ALARME
GR. FRIGO N°1
CVA22

KA04 Prog.
NO 18-06
NO 42-04

KA04
SEG. ALARME
GR. FRIGO N°2
CVA23

KA23 Prog.
NO 14-01
NO 18-03

KA23
FLUSSOSTATO
GR. FRIGO N°1
CVA24

KA25 Prog.
NO 14-01
NO 24-04

KA25
CONSENSO
TORE
CVA25

PROELTO IMPIANTI S.r.l.
PROGETTAZIONI ELETTRICHE
Via Indipendenza, 7/8 - 10095 GRUGLIASCO (TO)
Tel./Fax: 011.40.80.163 / 40.80.824

00	01	02	03	04	05	06	07
34-0	24\101	24\101	24\101	24\101	24\101	24\101	36-00

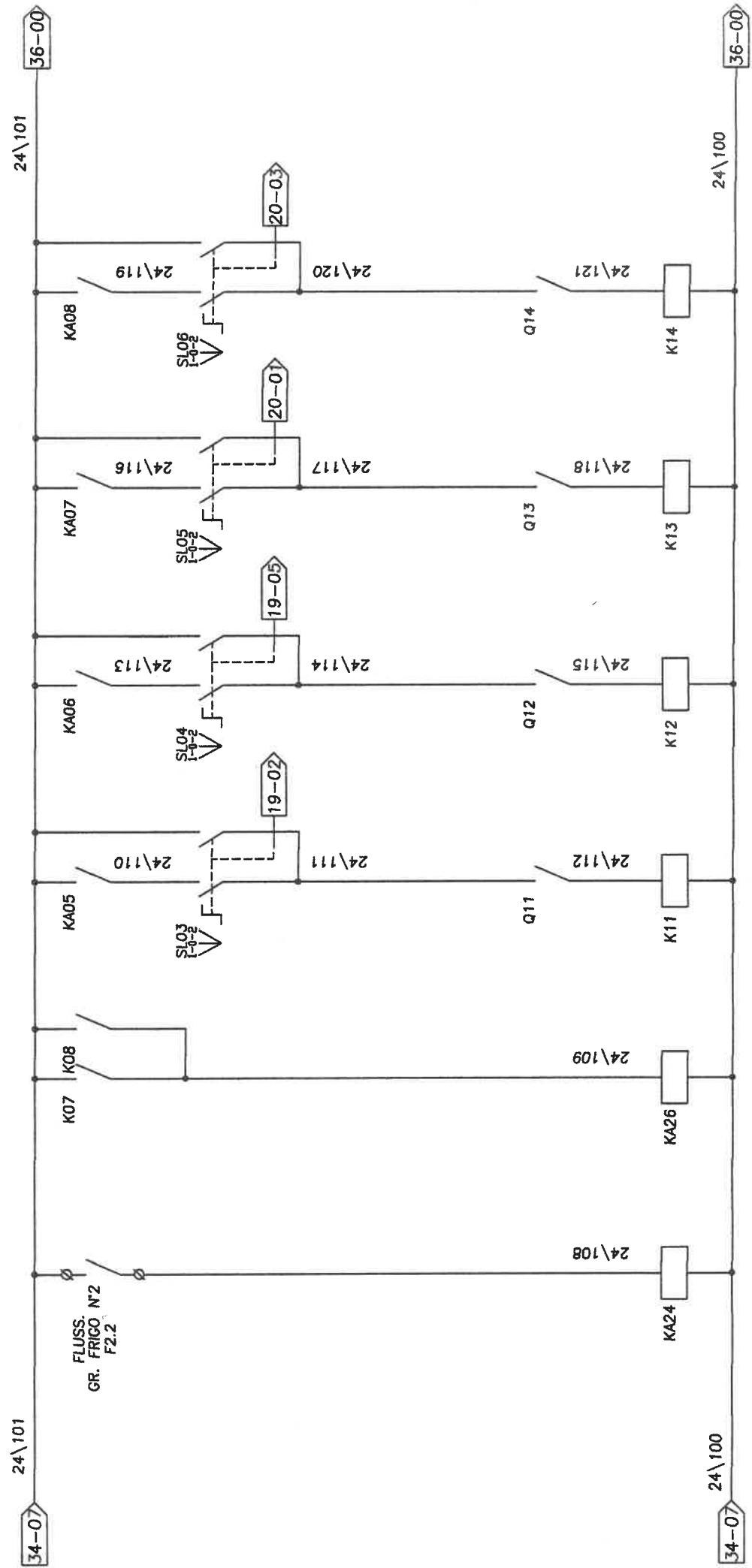

NO 14-02
NO 24-05

NO 14-02
NO 24-05

NO 14-02
NO 24-05

NO 14-02
NO 24-05

PROELTO IMPIANTI S.r.l.
PROGETTAZIONI ELETTRICHE
Via Indipendenza, 7/8 - 10095 GRUGLIASCO (TO)
Tel./Fax: 011.40.163 / 40.80.824

KA24
FLUSSO STATO
GR. FRIGO N°2
CVA26
CONSENSO DA
TORRE N°2
CVA27
KA26
POMPA RIGIRO N°1
SLO3
POMPA RIGIRO N°1
AUT-0-MAN
K11
POMPA RIGIRO N°1
GR. FRIGO N°1
SLO4
POMPA RIGIRO N°2
POMPA RIGIRO N°1
K12
POMPA RIGIRO N°2
GR. FRIGO N°2
SLO5
POMPA RIGIRO N°1
POMPA RIGIRO N°1
AUT-0-MAN
K13
POMPA RIGIRO N°1
GR. FRIGO N°2
SLO5
POMPA RIGIRO N°1
POMPA RIGIRO N°1
AUT-0-MAN
K14
POMPA RIGIRO N°2
GR. FRIGO N°2
SLO6
POMPA RIGIRO N°2
GR. FRIGO N°2
AUT-0-MAN

00	01	02	03	04	05	06	07
----	----	----	----	----	----	----	----

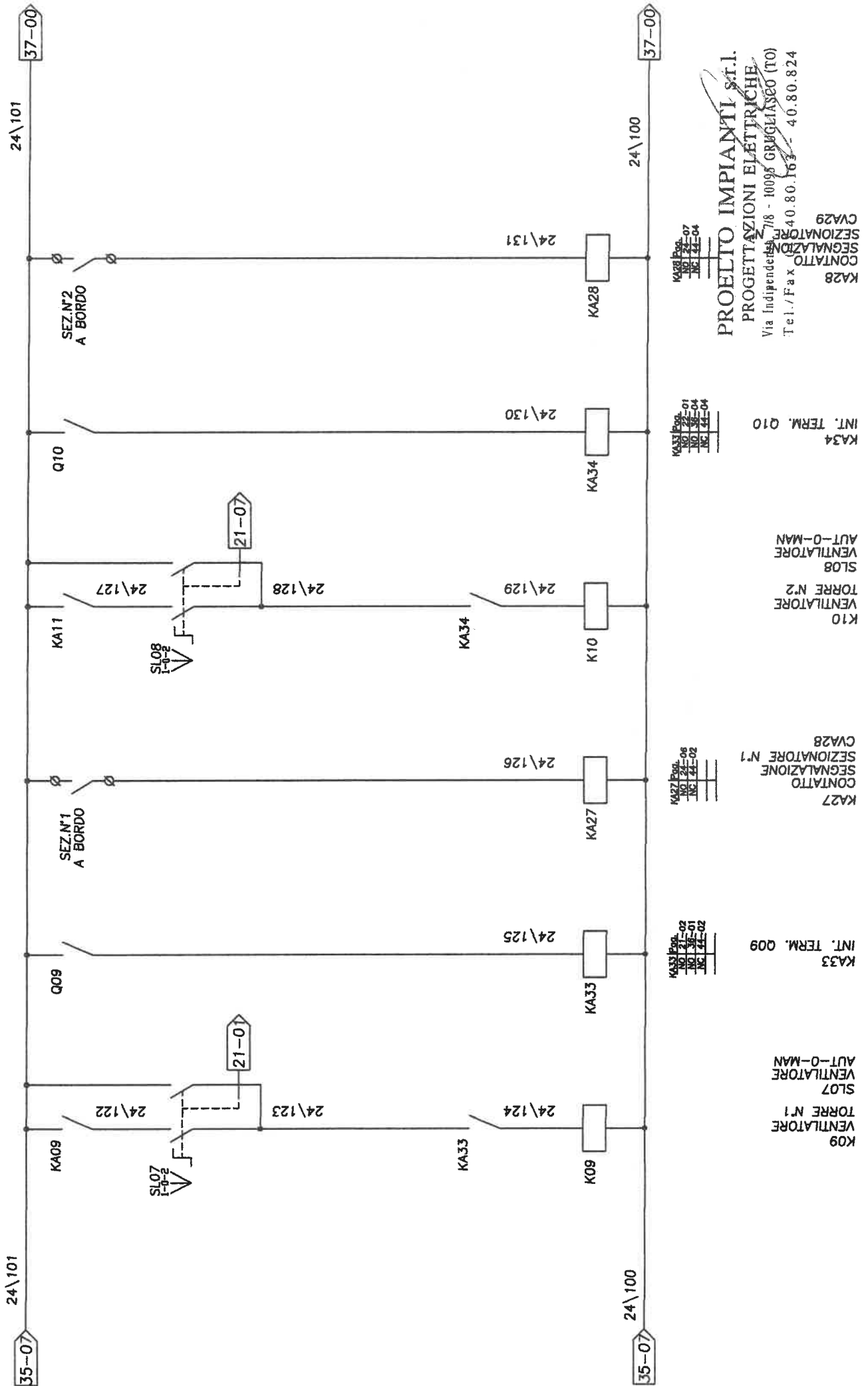

KA33 Prog.
NO 21-02
NO 24-06
NO 33-01
NO 44-02

KA33
INT. TERM. Q09
VENTILATORE
AUT-O-MAN
SLO7
TORRE N°1

KA27 Prog.
NO 24-06
NO 33-01
NO 44-02

KA27
CONTATTO
SEGNALAZIONE N°1
SEGNALATORE
CVA28

KA34 Prog.
NO 22-01
NO 33-04
NO 44-04

KA34
INT. TERM. Q10
VENTILATORE
SLO8
AUT-O-MAN

KA28 Prog.
NO 24-07
NO 33-04
NO 44-04

KA28
CONTATTO
SEGNALAZIONE
SEGNALATORE
CVA29

PROELTO IMPIANTI S.r.l.
PROGETTAZIONI ELETTRICHE
Via Indipendenza n° 7/8 - 10095 GRUGLIASCO (TO)
Tel./Fax: 40.80.163 - 40.80.824

00	01	02	03	04	05	06	07
----	----	----	----	----	----	----	----

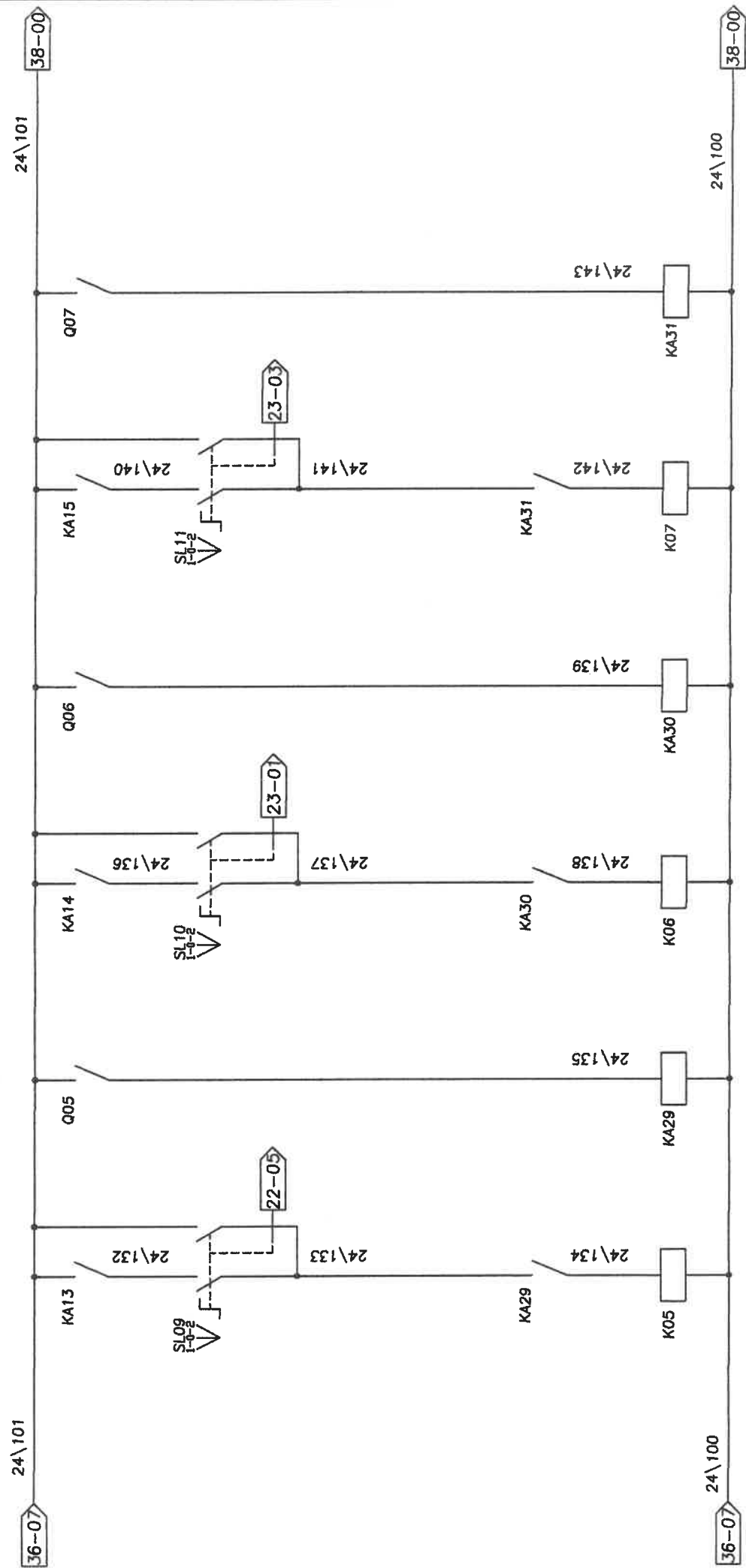

KA29 Rev. 06
 01/02/01
 02/02/01
 03/02/01

K05
 POMPA MAND. N°1
 TORRE N°1
 SLO9
 POMPA MAND. N°1
 AUT-0-MAN

KA30 Rev. 02
 01/03/02
 02/03/02
 03/03/02

K06
 POMPA MAND. N°2
 TORRE N°1
 SLO10
 POMPA MAND. N°2
 AUT-0-MAN

KA31 Rev. 01
 01/07/01
 02/07/01
 03/07/01

K07
 POMPA MAND. N°1
 TORRE N°2
 SLO11
 POMPA MAND. N°1
 AUT-0-MAN

KA30
 INT. TERM. Q06

KA31
 INT. TERM.

PROELTO IMPIANTI S.r.l.
 PROGETTAZIONI ELETTRICHE
 Via Indipendenza, 7/8 - 10095 GRUGLIASCO (TO)
 Tel./Fax 011.40.80.163 - 40.80.824

PROELTO IMPIANTI S.r.l.
Via Indipendenza n° 7/18
Grugliasco (TO)

CLIENTE:	TEKIND S.r.l.	REDATTO:		CIMMESSA:	TOR1004
OGGETTO:	Quadro Centrale Frigorifera QCDZ e UTA P.Int.	CONTROLLATO:		DATA:	19/05/05
IDENT. APP.:	017\04	ACCELTATO:		PAGINA:	38 segue 39
	02		05		06
	03		04		07
	01				

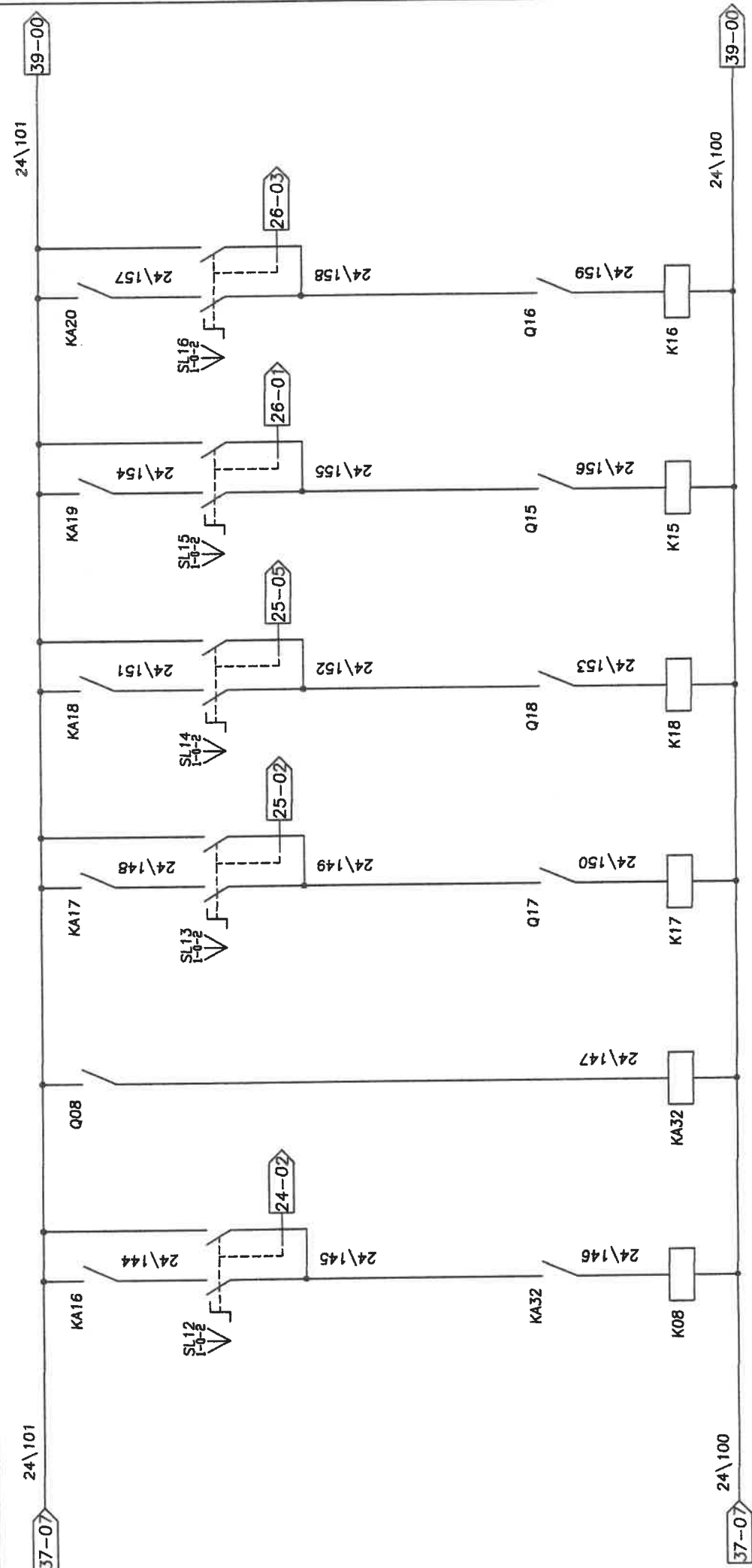

KAZZ P.04-05
 NO. 24-01
 NO. 25-01
 NO. 26-06

- K08 POMPA MAND. N°2
- SL12 TORRE N°2
- POMPA MAND. N°2
- AUT-0-MAN
- K15 PALAZZINA SUD
- POMPA MAND. N°1
- SL15
- PALAZZINA MAND. N°1
- AUT-0-MAN
- K17 PALAZZINA NORD
- POMPA MAND. N°1
- SL13
- POMPA MAND. N°1
- AUT-0-MAN
- K18 PALAZZINA NORD
- POMPA MAND. N°2
- SL14
- PALAZZINA NORD
- POMPA MAND. N°2
- AUT-0-MAN
- K16 PALAZZINA SUD
- POMPA MAND. N°1
- SL16
- PALAZZINA SUD
- POMPA MAND. N°1
- AUT-0-MAN

PROELTO IMPIANTI S.r.l.
 PROGETTAZIONI ELETTRICHE
 Via Indipendenza n° 7/18 - 10095 GRUGLIASCO (TO)
 Tel./Fax 011-41.41.41 - 011-41.41.41
 Tel./Fax 011-41.41.41 - 40.80.824

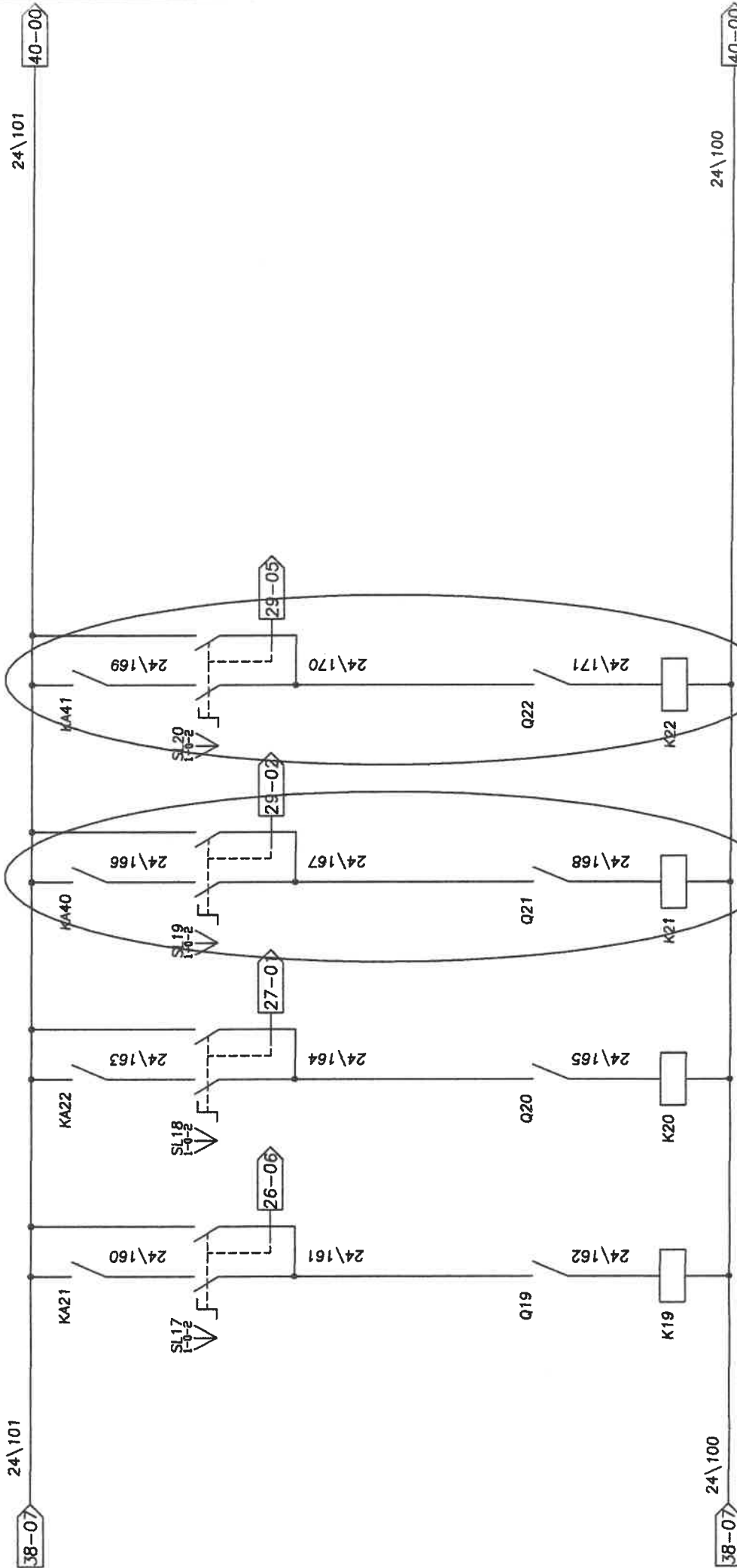

PROELTO IMPIANTI S.r.l.
 PROGETTAZIONI ELETTRICHE
 Via Indipendenza, 7/8 - 10095 GRUGLIASCO (TO)
 Tel./Fax 011.40.80.163 - 40.80.824

- K19 POMPA MAND. N°1
- RISTORANTE
- SL17
- POMPA MAND. N°1
- AUT-0-MAN
- K20
- POMPA MAND. N°1
- PALAZZINA NORD
- SL18
- POMPA MAND. N°1
- AUT-0-MAN
- K21
- POMPA MAND. N°1
- P.INT.
- SL19
- POMPA MAND. N°1
- AUT-0-MAN
- K22
- POMPA MAND. N°2
- P.INT.
- SL20
- POMPA MAND. N°2
- AUT-0-MAN

CLIENTE:	TEKIND S.r.l.	REDATTO:	COMMESSA:	TOR1004
OGGETTO:	Quadro Centrale Frigorifera QCDZ e UTA P.Int.	CONTROLLATO:	DATA:	19/05/05
IDENT. APP.:	017\04	ACCETTATO:	PAGINA:	40 segue 41
	02		06	07
	03		05	
	04			
	01			
	00			

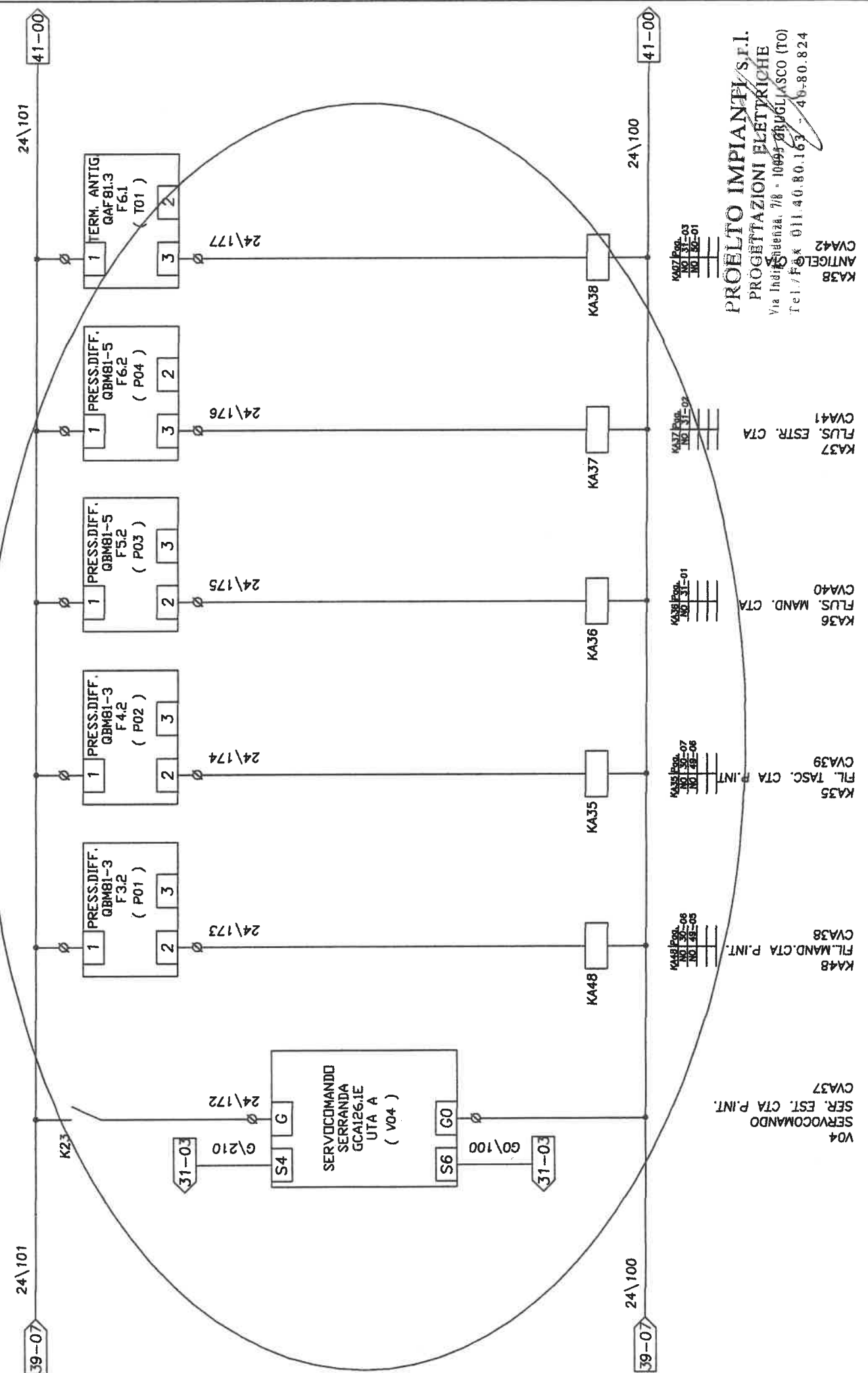

PROELTO IMPIANTI S.r.l.
PROGETTAZIONI ELETTRICHE
Via Indipendenza, 7/8 - 10995 GRUGLIASCO (TO)
Tel./Fax 011.40.80.163 - 46-80.824

CLIENTE:	TEKIND S.r.l.	REDATTO:	
OGGETTO:	Quadro Centrale Frigorifera QCDZ e UTA P.int.	CONTROLLATO:	
IDENT. APP.:	017\04	ACCETTATO:	
	GR.PROT. ESTERNDI:	IP55	
00	01	02	03
04	05	06	07
COMMESSA:		TOR1004	
DATA:		19/05/05	
PAGINA:		41 segue 42	

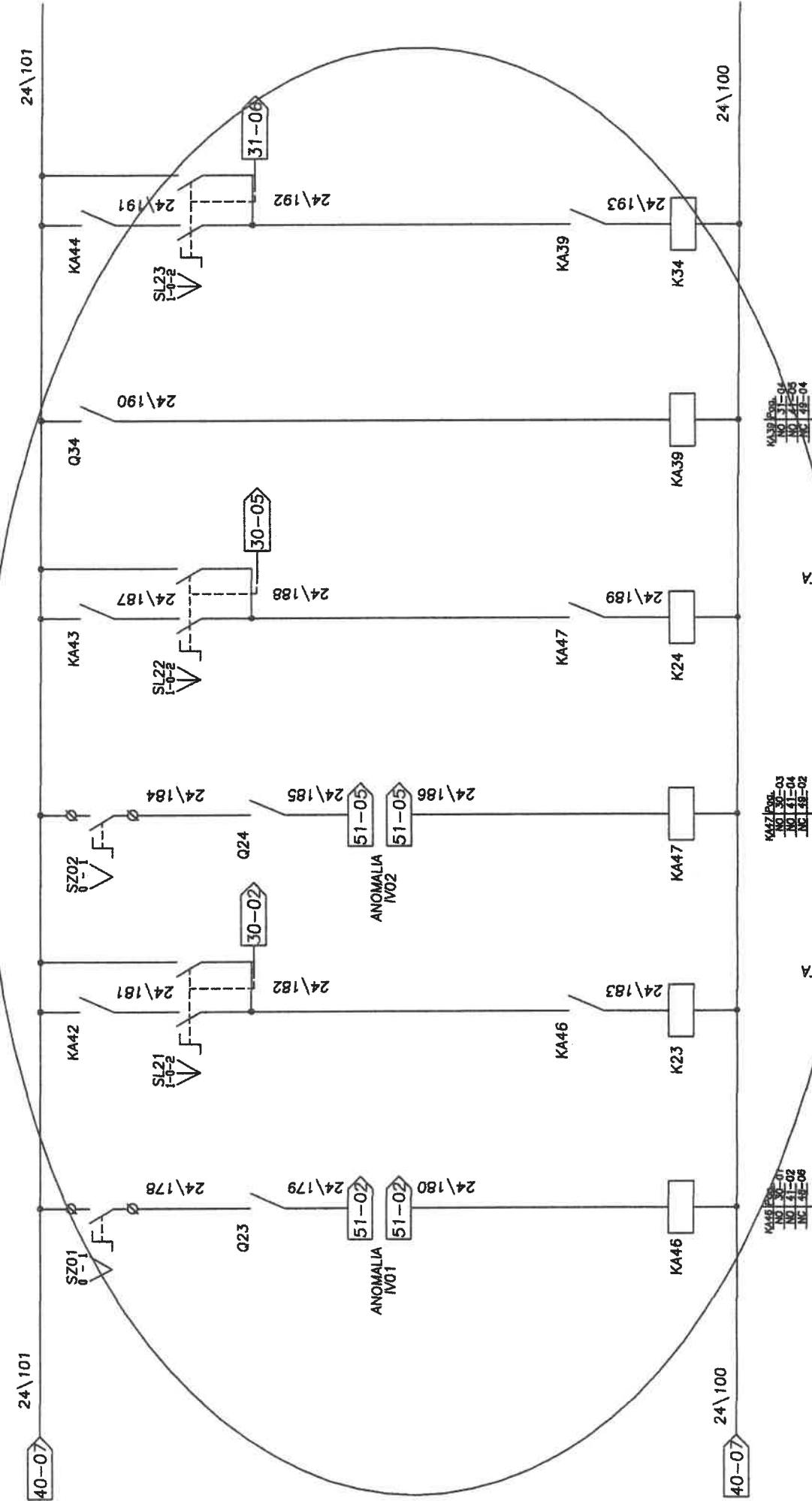

PROELTO IMPIANTI S.r.l.
PROGETTAZIONI ELETTRICHE
Via Indipendenza n° 7/8 - 10095 GRUGLIASCO (TO)
Tel./Fax 011.40.80.163 - 40.80.824

- KA46 RELE' ANOMALIE CVA43
- SL21 VENT. MAND. CTA AUT-O-MAN POT. VENT. MAND. CTA
- K23
- KA47 RELE' ANOMALIE CVA44
- SL22 VENT. ESTR. CTA AUT-O-MAN POT. VENT. MAND. CTA
- K24
- KA43 RELE' ANOMALIE CVA45
- SL23 VENT. MAND. CTA AUT-O-MAN POT. VENT. MAND. CTA
- K34
- KA44 RELE' ANOMALIE CVA46
- KA39 RELE' ANOMALIE CVA47
- KA46 RELE' ANOMALIE CVA48
- KA47 RELE' ANOMALIE CVA49
- KA43 RELE' ANOMALIE CVA50
- KA44 RELE' ANOMALIE CVA51
- KA45 RELE' ANOMALIE CVA52
- KA46 RELE' ANOMALIE CVA53
- KA47 RELE' ANOMALIE CVA54

CLIENTE: **TEKIND S.r.l.**

OGGETTO: **Quadro Centrale Frigorifera QCDZ e UTA P.int.**

IDENT. APP.: **017\04**

GR.PROT. ESTERNO:

IP55

REDATTO:

CONTROLLATO:

ACCETTATO:

COMMESSA:

DATA:

PAGINA:

TOR1004

19/05/05

42 segue 43

00	01	02	03	04	05	06	07
----	----	----	----	----	----	----	----

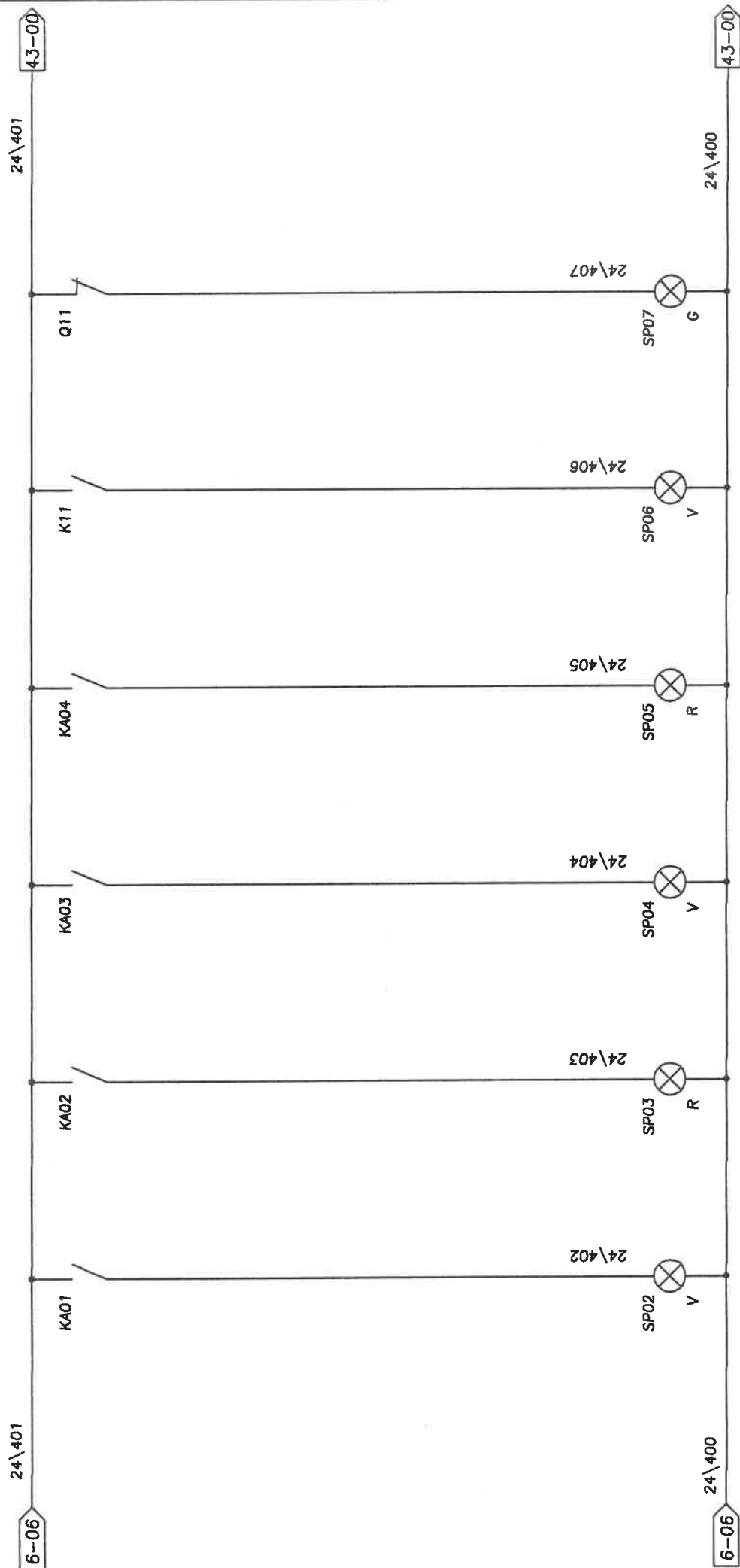

PROELTO IMPIANTI S.r.l.
PROIEZIONI ELETTRICHE
Via Indipendenza, 7/8 - 10095-GRUGLIASCO (TO)
Tel./Fax: 011-40.80.163 / 40.80.824

SP02 MARCIA GR. FRIGO N°1

SP03 ALLARME GR. FRIGO N°1

SP04 MARCIA GR. FRIGO N°2

SP05 ALLARME GR. FRIGO N°2

SP06 MARCIA POMPA RIC N°1

SP07 INT. TERM. GR. FRIGO N°1

PROELTO IMPIANTI S.r.l.
 Via Indipendenza n° 7/8
 Grugliasco (TO)

CLIENTE: **TEKIND S.r.l.**
 OGGETTO: **Quadro Centrale Frigorifera QCDZ e UTA P.Int.**
 IDENT. APP.: **017\04**

GR.PROT. ESTERNO: **IP55**

REDATTO:
 CONTROLLATO:
 ACCETTATO:

COMMESSA: **TOR1004**
 DATA: **19/05/05**
 PAGINA: **43 segue 44**

00	01	02	03	04	05	06	07
----	----	----	----	----	----	----	----

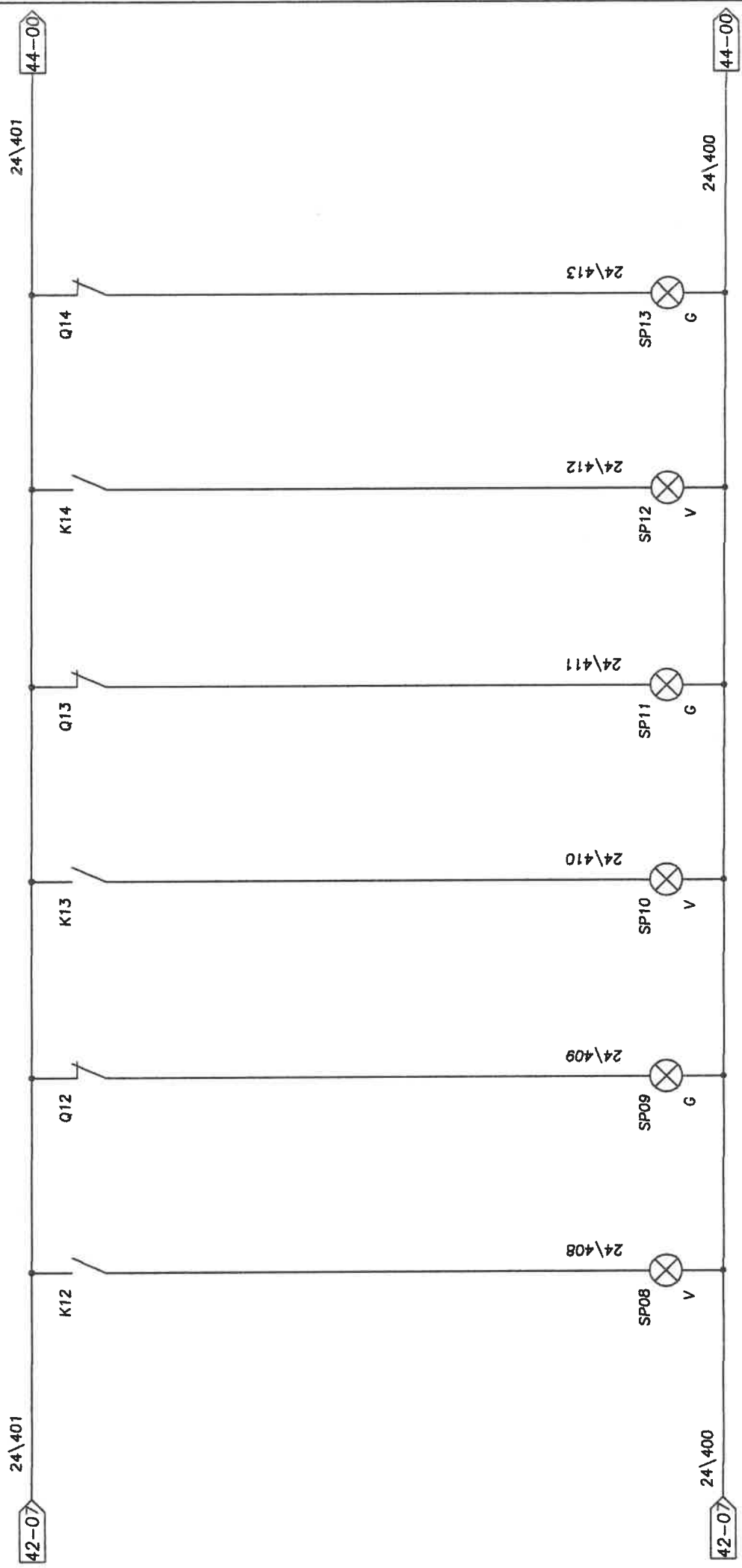

PROELTO IMPIANTI S.r.l.
 PROGETTAZIONI ELETTRICHE
 Via Indipendenza, 7/8 - 10095 GRUGLIASCO (TO)
 Tel. / Fax: 011.40.80.163 - 40.80.824

SP13
 INT. TERM. GR. FRIGO N.2

SP12
 MARCIA POMPA RIC N.2
 GR. FRIGO N.2

SP11
 INT. TERM. POMPA RIC. N.1
 GR. FRIGO N.2

SP10
 MARCIA POMPA RIC N.1
 GR. FRIGO N.2

SP09
 INT. TERM. POMPA RIC. N.2
 GR. FRIGO N.1

SP08
 MARCIA POMPA RIC N.2
 GR. FRIGO N.1

ROELTO IMPIANTI S.r.l.
 a dipendenza n° 7/8
 Mugliasco (TO)

CLIENTE: TEKIND S.r.l.

Oggetto: Quadro Centrale Frigorifera QCDZ e UTA P.Int.

IDENT. APP.: 017\04

GR.PROT. ESTERNO: IP55

REDATTO:

CONTROLLATO:

ACCETTATO:

COMMESSA:

DATA:

PAGINA:

TOR1004

19/05/05

44 segue 45

00	01	02	03	04	05	06	07
----	----	----	----	----	----	----	----

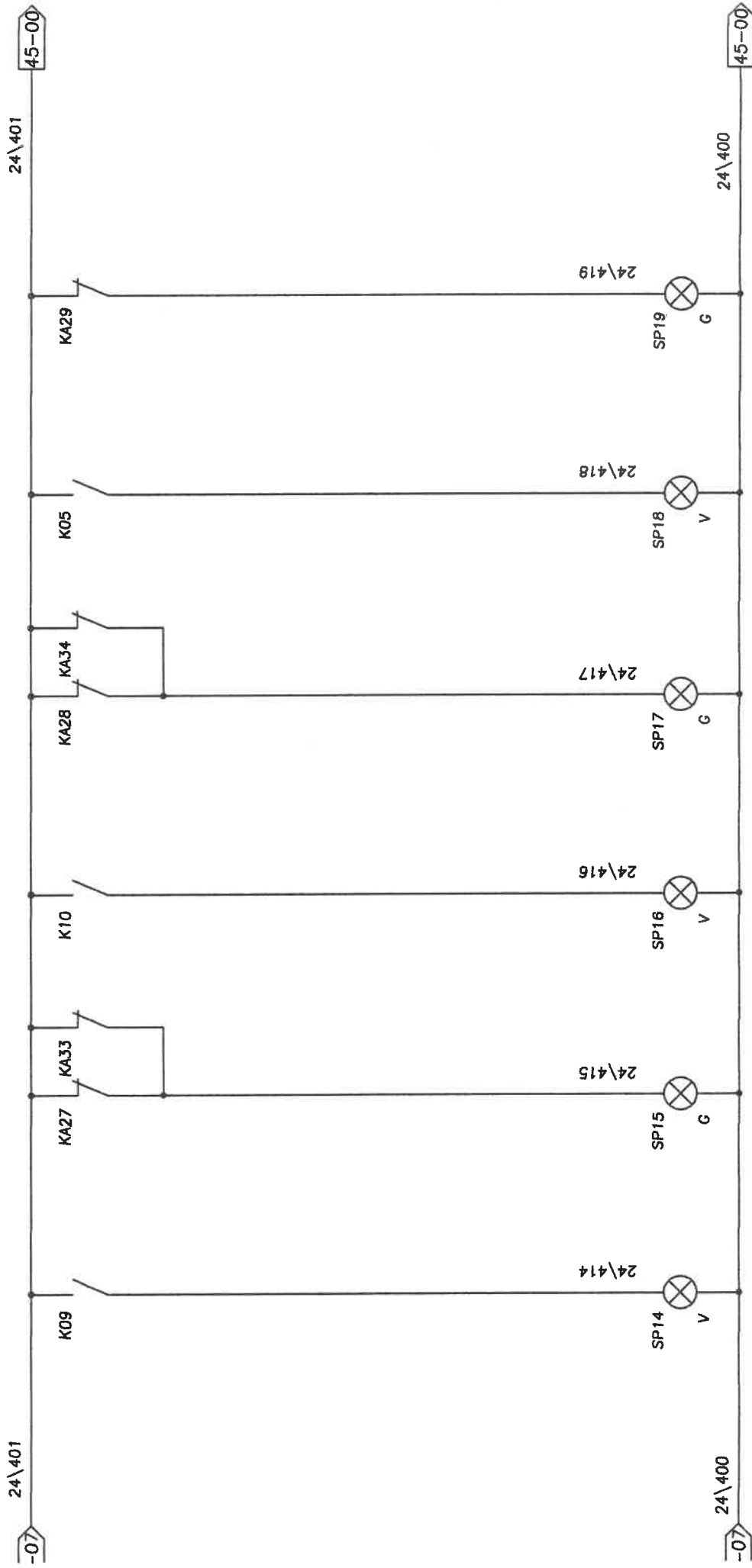

PROELTO IMPIANTI S.r.l.
 PROGETTAZIONI ELETTRICHE
 Via Indipendenza, 7/8 - 10095 GRUGLIASCO (TO)
 Tel./Fax 011.40.80.163 - 40.80.824

CLIENTE: **TEKIND S.r.l.**

OGGETTO: **Quadro Centrale Frigorifera QCDZ e UTA P.int.**

IDENT. APP.: **017\04**

GR.PROT. ESTERNO:

IP55

REDATTO:

CONTROLLATO:

ACCETTATO:

COMMESSA:

DATA:

PAGINA:

TOR1004

19/05/05

45 segue 46

00

01

02

03

04

05

06

07

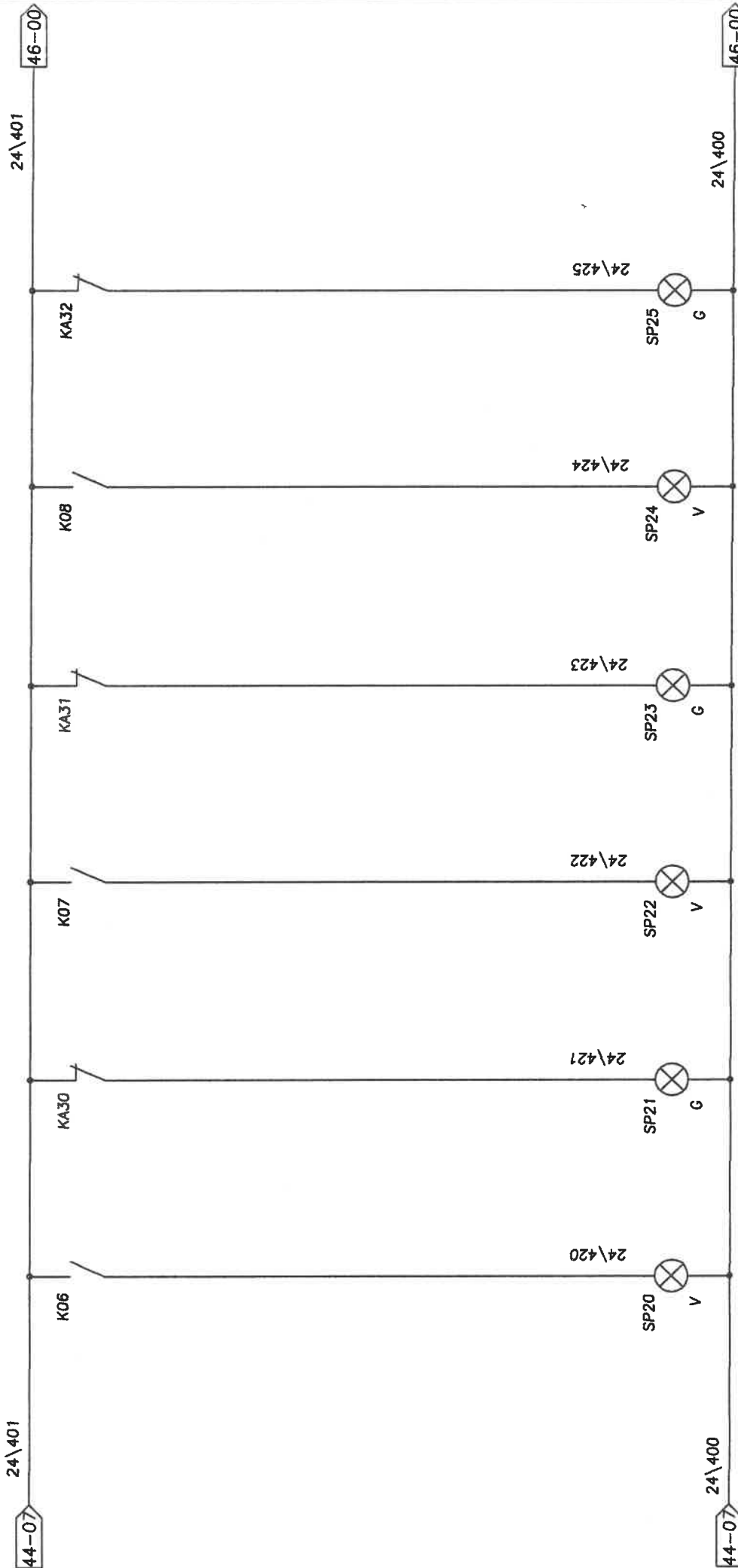

SP20
MARCIA POMPA MAND N.2
TORRE N.1

SP21
INT. TERM. POMPA MAND N.2
TORRE N.1

SP22
MARCIA POMPA MAND N.1
TORRE N.2

SP23
INT. TERM. POMPA MAND N.1
TORRE N.2

SP24
MARCIA POMPA MAND N.2
TORRE N.2

SP25
INT. TERM. POMPA MAND N.2
TORRE N.2

PROELTO IMPIANTI S.r.l.
PROGETTAZIONI ELETTRICHE
Via Indipendenza, 7/8 - 01099 GRUGLIASCO (TO)
Tel./Fax 011.40.80.163 - 40.80.824

ROELTO IMPIANTI S.r.l.
 Via Indipendenza n° 7/8
 rugliasco (TO)

CLIENTE: TEKIND S.r.l.

OGGETTO: Quadro Centrale Frigorifera QCDZ e UTA P.Int.

IDENT. APP.: 017\04

GR.PROT. ESTERNO: IP55

REDATTO:

CONTROLLATO:

ACCETTATO:

COMMESSA:

DATA: 19/05/05

PAGINA: 46 segue 47

00 01 02 03 04 05 06 07

24\401

24\401

47-00

K17

Q17

K18

Q18

K15

Q15

24\426

SP26
V

24\427

SP27
G

24\428

SP28
V

24\429

SP29
G

24\430

SP30
V

24\431

SP31
G

24\400

24\400

47-00

SP26
MARCA POMPA MAND N°1
PALAZZINA NORD

SP27
INT. TERM. POMPA MAND N°1
PALAZZINA NORD

SP28
MARCA POMPA MAND N°2
PALAZZINA NORD

SP29
INT. TERM. POMPA MAND N°2
PALAZZINA NORD

SP30
MARCA POMPA MAND N°1
PALAZZINA SUD

SP31
INT. TERM. POMPA MAND N°1
PALAZZINA SUD

PROELTO IMPIANTI S.r.l.
 PROGETTAZIONI ELETTRICHE
 Via Indipendenza, 7/8 - 10095 RUGLIASCO (TO)
 Tel./Fax: 011.40.80.163 40.86.824

CLIENTE: **TEKIND S.r.l.**

OGGETTO: **Quadro Centrale Frigorifera QCDZ e UTA P.int.**

IDENT. APP.: **017\04**

GR.PROT. ESTERNO: **IP55**

REDATTO:

CONTROLLATO:

ACCETTATO:

COMMESSA: **TOR1004**

DATA: **19/05/05**

PAGINA: **47 segue 48**

00 01 02 03 04 05 06 07

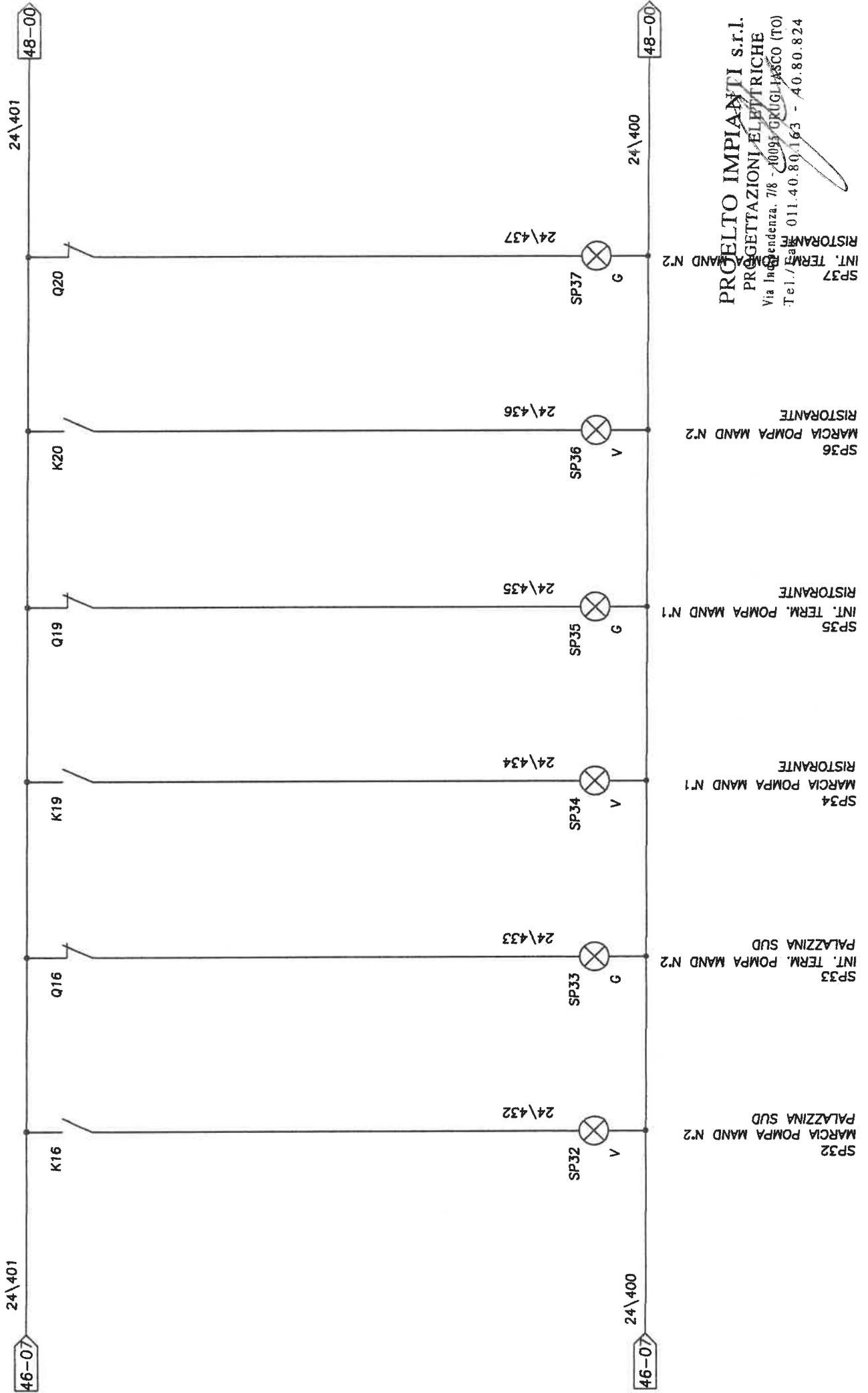

PROELTO IMPIANTI S.r.l.
PROGETTAZIONI ELETTRICHE
Via Incipendenza, 7/8 - 10095 GRUGLIASCO (TO)
Tel./Fax: 011.40.80.163 - 40.80.824

00	01	02	03	04	05	06	07
----	----	----	----	----	----	----	----

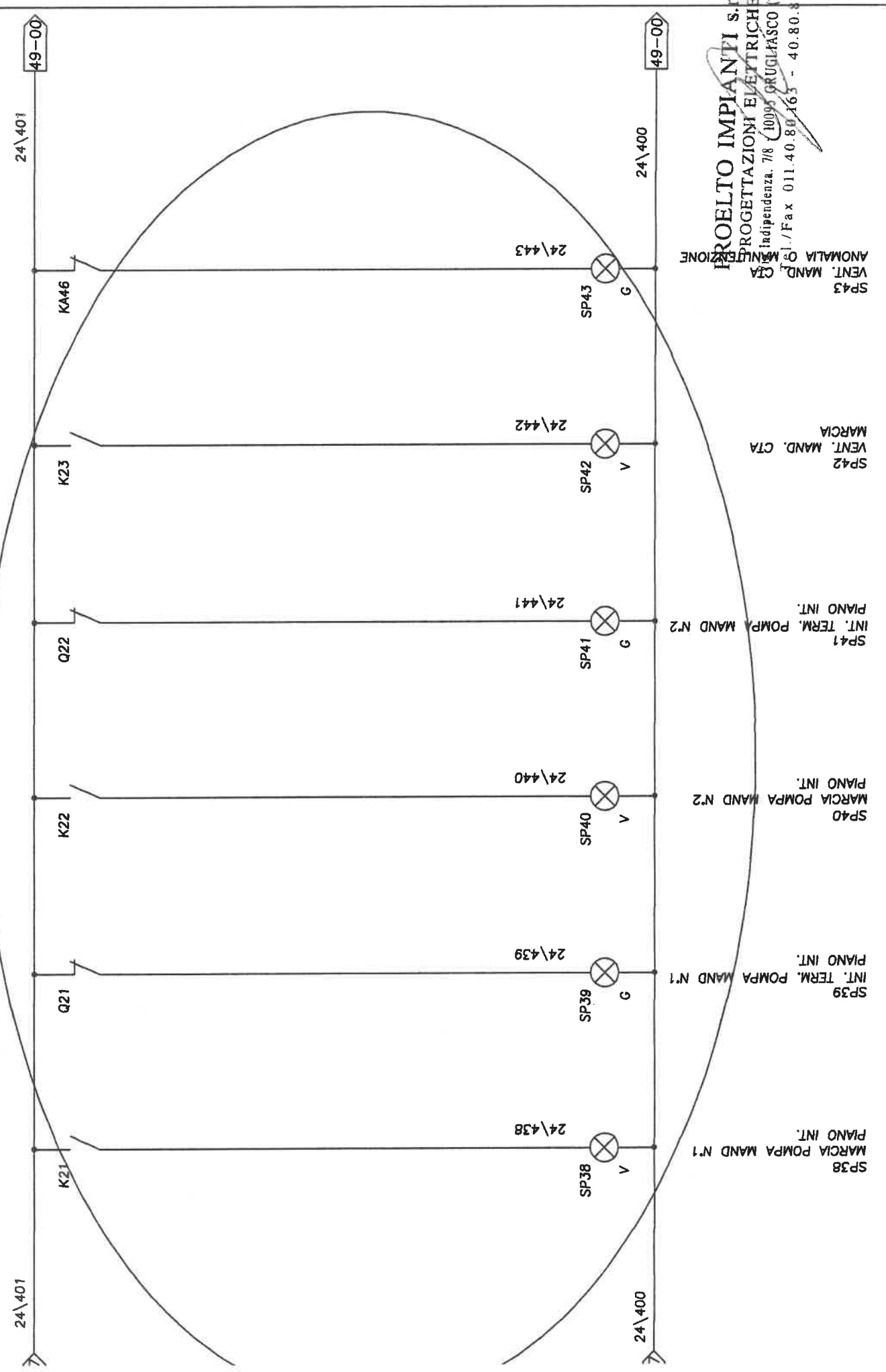

PROELTO IMPIANTI S.r.l.
 PROGETTAZIONI ELETTRICHE
 dipendenza 7/8 (100%) GRUGLIASCO (TO)
 Tel./Fax 011.40.80.163 - 40.80.824

00	01	02	03	04	05	06	07
----	----	----	----	----	----	----	----

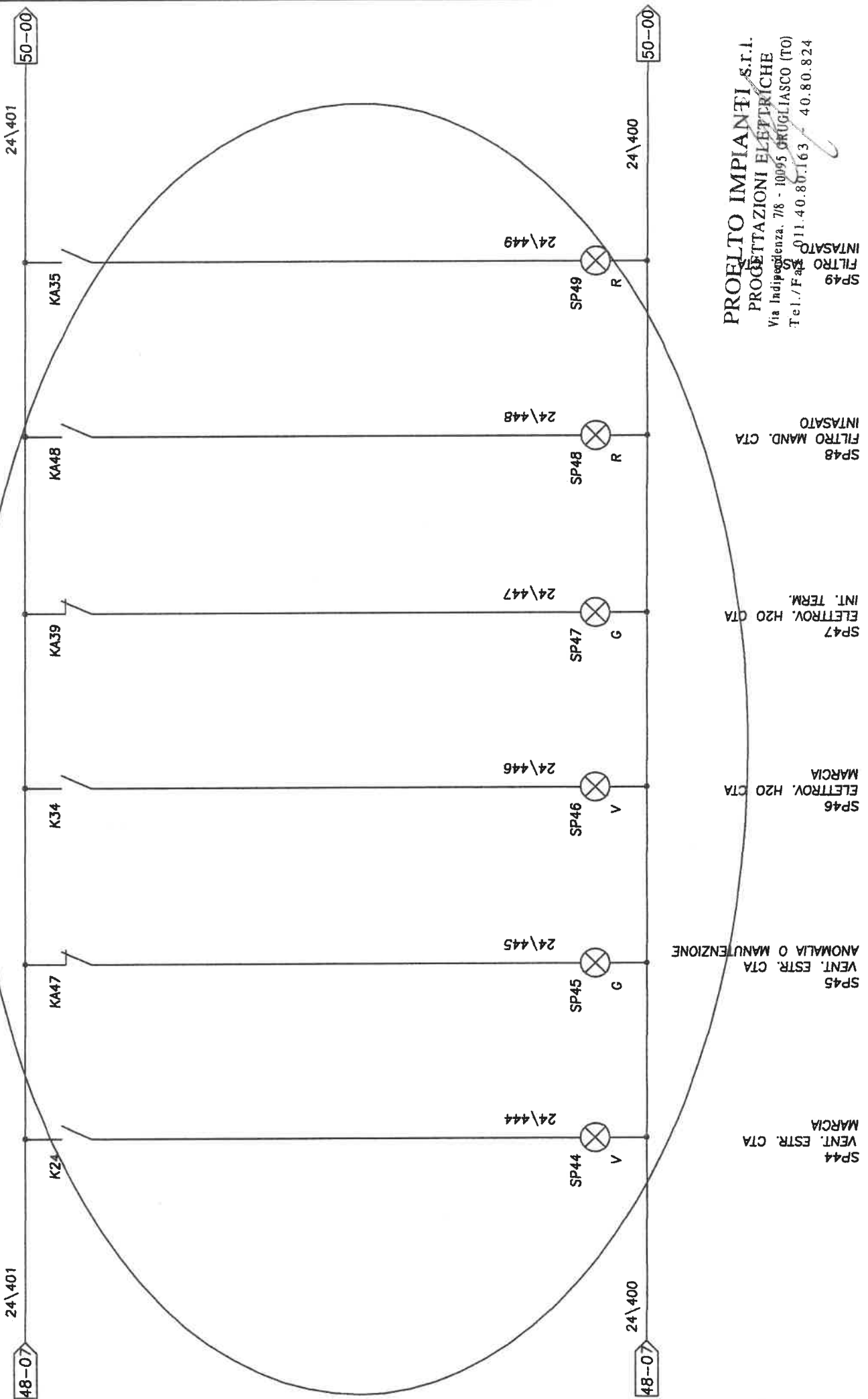

PROELTO IMPIANTI S.r.l.
PROGETTAZIONI ELETTRICHE
Via Indipendenza, 7/8 - 10095 GRUGLIASCO (TO)
Tel./Fax: 011.40.80.163 40.80.824

- SP44 VENT. ESTR. CIA MARCIA
- SP45 VENT. ESTR. CIA ANOMALIA O MANUTENZIONE
- SP46 ELETTRON. H2O CIA MARCIA
- SP47 ELETTRON. H2O CIA INT. TERM.
- SP48 FILTRO MAND. CIA INTASATO
- SP49 FILTRO INTASATO

CLIENTE: **TEKIND S.r.l.**

OGGETTO: **Quadro Centrale Frigorifera QCDZ e UTA P.Int.**

IDENT. APP.: **017\04**

GR.PROT. ESTERNO: **IP55**

REDATTO:

CONTROLLATO:

ACCETTATO:

COMMESSA:

DATA:

PAGINA:

TOR1004

00	01	02	03	04	05	06	07
----	----	----	----	----	----	----	----

24\401

24\401



24\400

24\400

ROELTO IMPIANTI S.r.l.
 Via Indipendenza n° 7/8
 Trugliasco (TO)

CLIENTE: TEKIND S.r.l.

OGGETTO: Quadro Centrale Frigorifera QCDZ e UTA P.Int.

IDENT. APP.: 017\04

GR.PROT. ESTERNO: IP55

REDATTO:

CONTROLLATO:

ACCETTATO:

TOR1004

DATA: 19/05/05

PAGINA: 51 segue 52

00

01

02

03

04

05

06

07

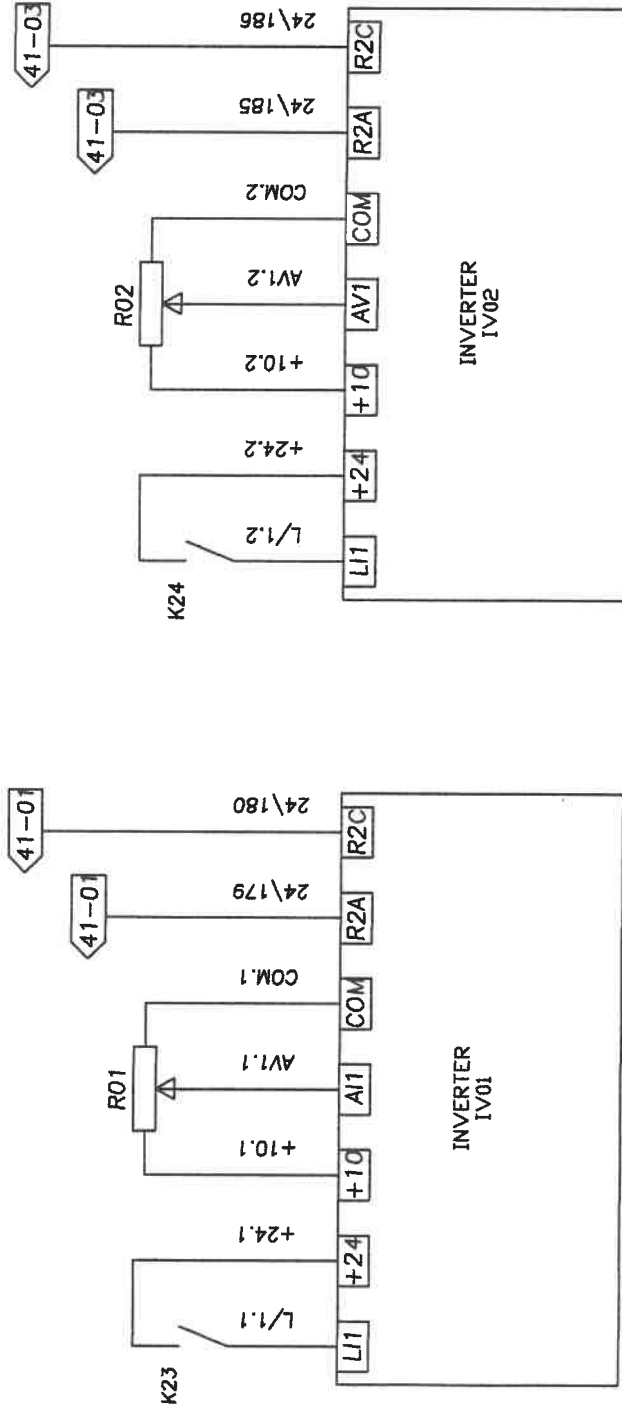

IV01
 INVERTER
 VENT. MAND.

IV02
 INVERTER
 VENT. ESTR.

PROELTO IMPIANTI S.r.l.
 PROGETTAZIONI ELETTRICHE
 Via Indipendenza, 7/8 - 10095 TRUGLIASCO (TO)
 Tel./Fax 011.40.80.163 - 40.80.824

CLIENTE:	TEKIND S.r.l.	REDATTO:	TOR1004
OGGETTO:	Quadro Centrale Frigorifera QCZDZ e UTA P.int.	CONTROLLATO:	19/05/05
IDENT. APP.:	017\04	ACCETTATO:	52 segue 53
GR.PROT. ESTERNDI:	IP55		
00	01	02	03
		04	05
			06
			07

MORSETTIERA POTENZA

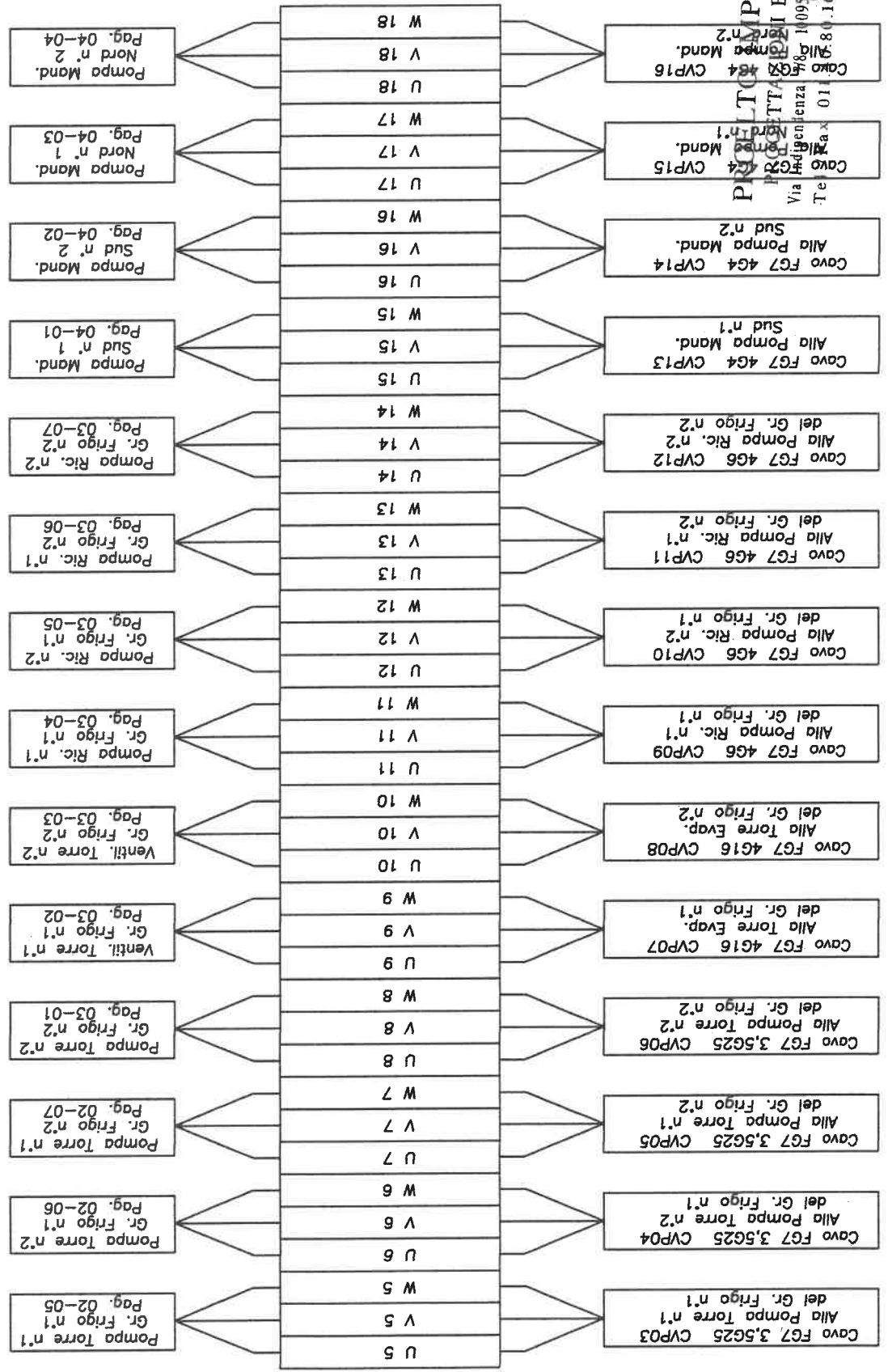

PROELTO IMPIANTI S.r.l.
Via Indipendenza n° 7/8
Grugliasco (TO)
Tel. 011 81.163.46.80.824

CLIENTE:	TEKIND S.r.l.	REDATTO:	COMMESSA:	TOR1004
OGGETTO:	Quadro Centrale Frigorifera QCDZ e UTA P.int.	CONTROLLATO:	DATA:	19/05/05
IDENT. APP.:	017\04	ACCETTATO:	PAGINA:	53 segue 54
	GR.PROT. ESTERND:	IP55	06	07
	02	03	04	05
00	01			

MORSETTIERA POTENZA

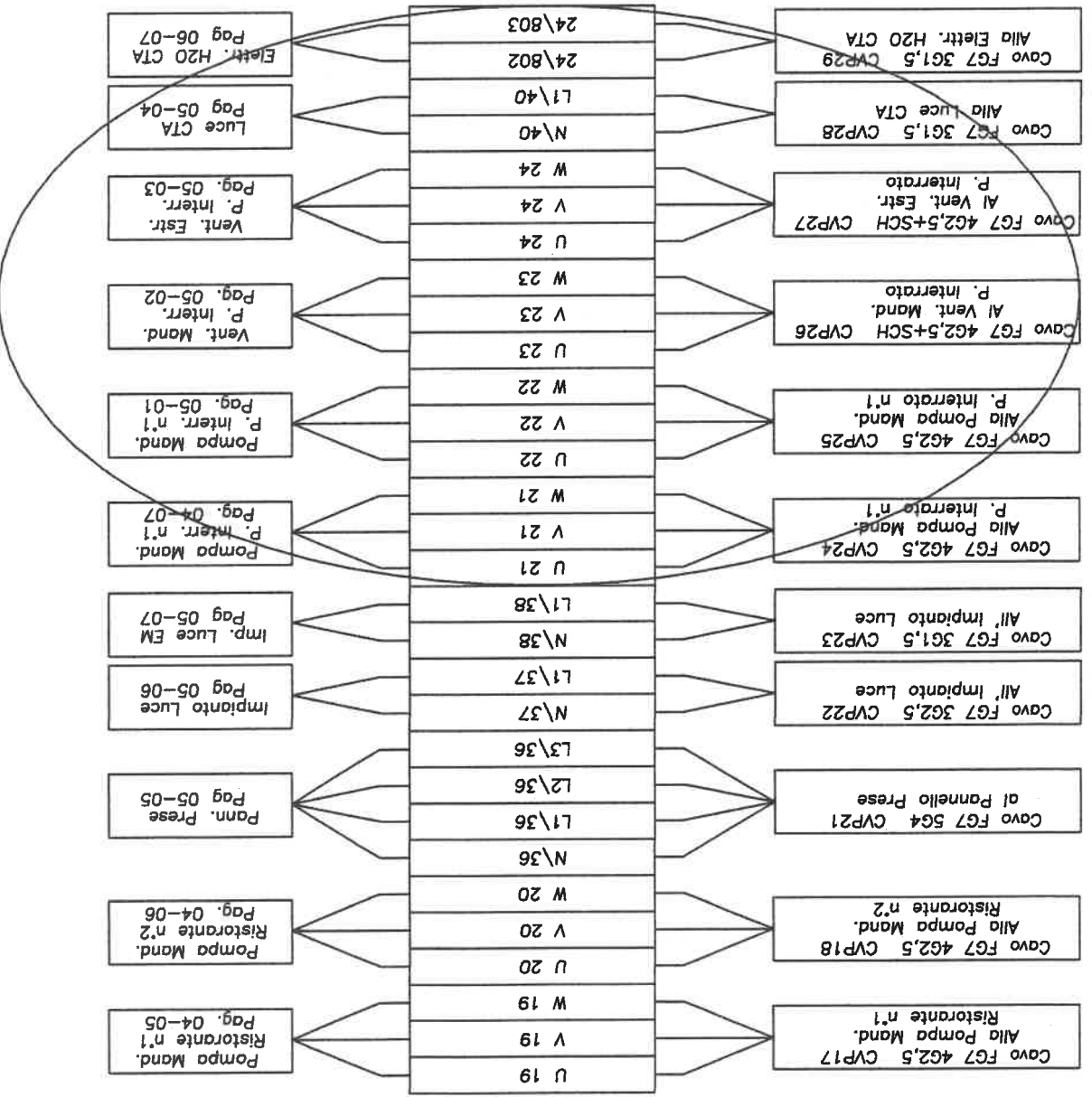

MORSETTIERA AUSILIARI

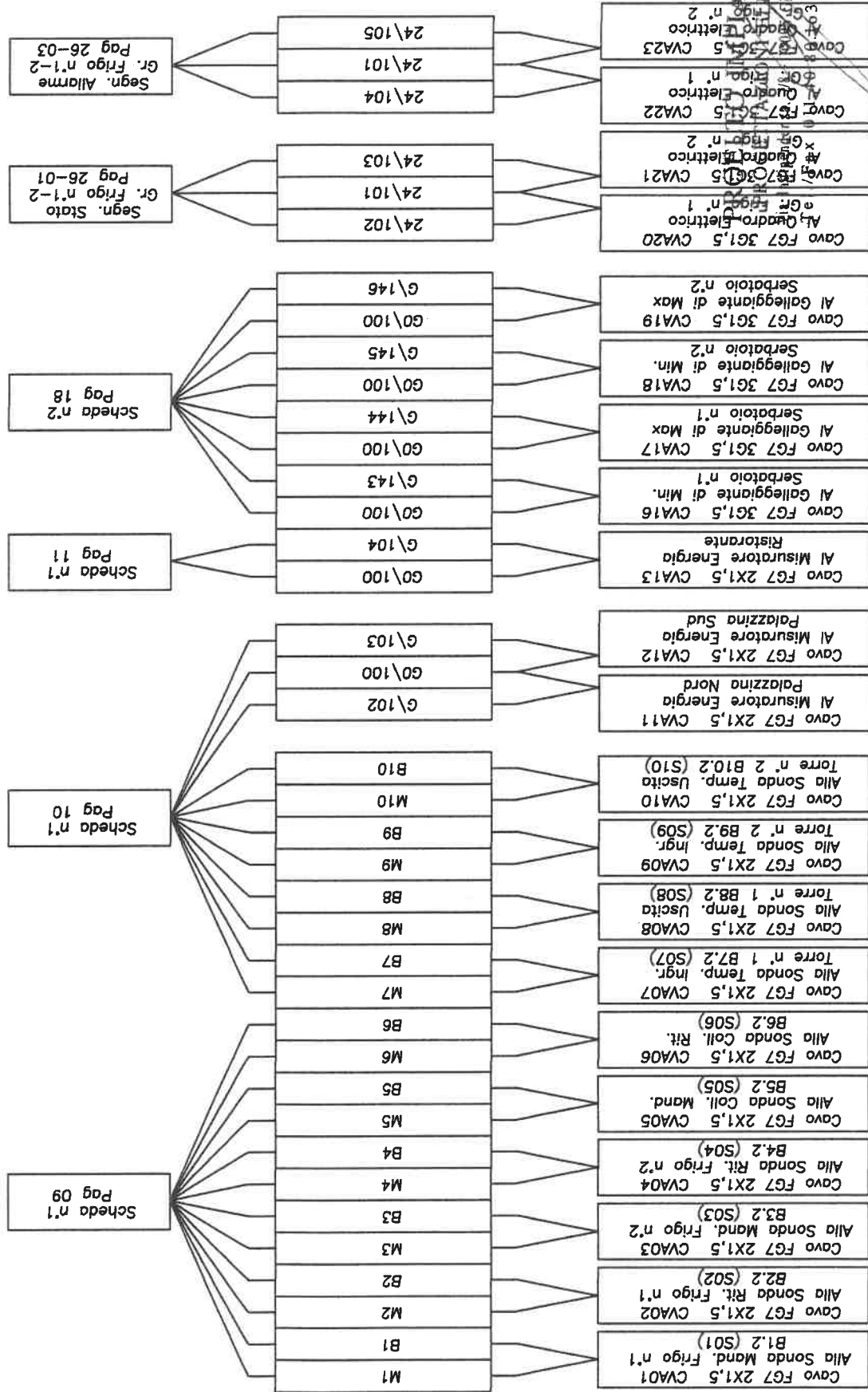

ROELTO IMPIANTI S.r.l.
ELETTRICHE
GRUGLIASCO (TO)
- 40.80.824

MORSETTIERA AUSILIARI

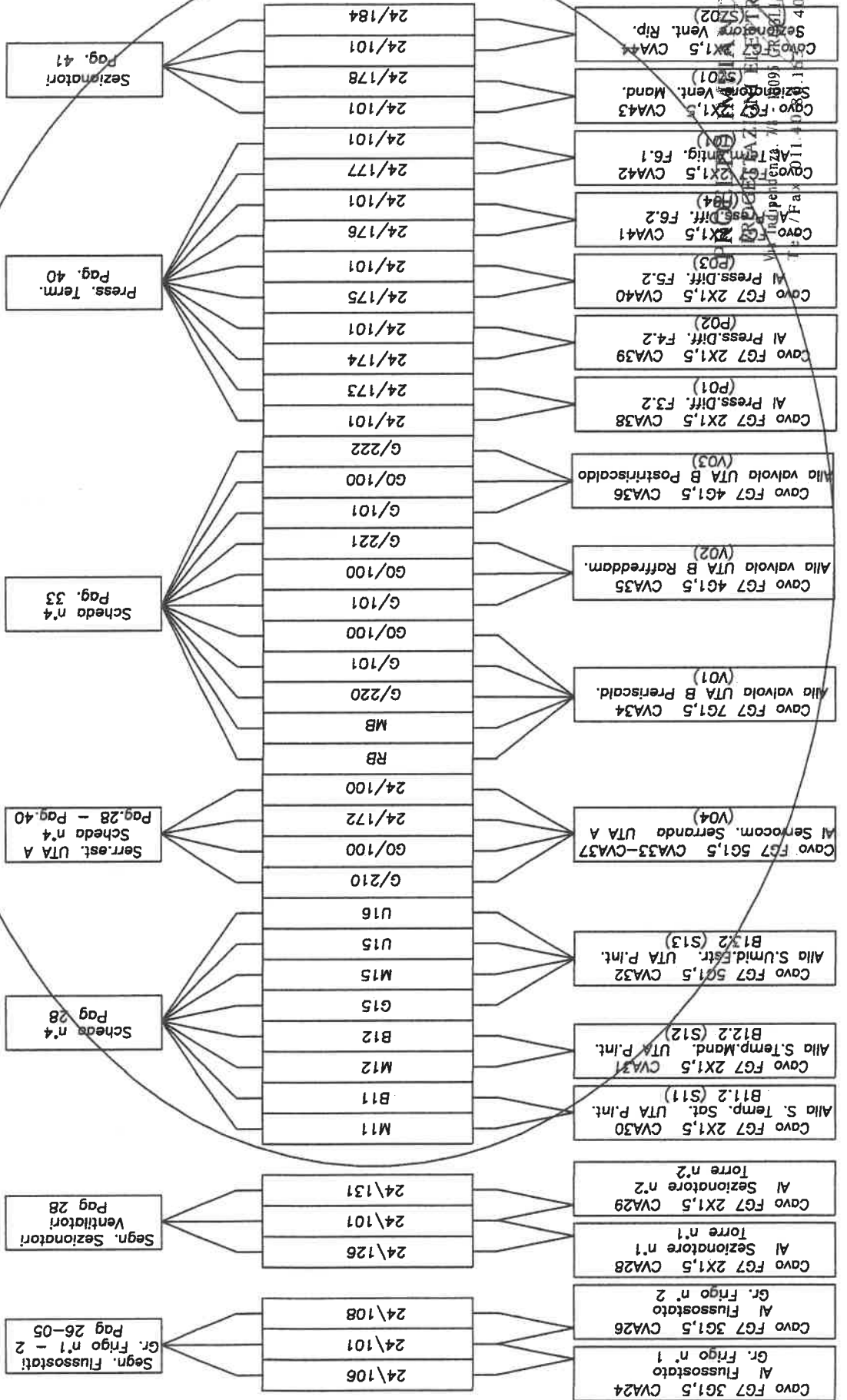

PROELTO IMPIANTI S.r.l.
Via Indipendenza n° 7/8
Grugliasco (TO)
Tel. 011-40.80.824
Fax 011-40.80.824

00	01	02	03	04	05	06	07
CLIENTE:	TEKIND S.r.l.	REDATTO:		COMMESSA:	TOR1004		
OGGETTO:	Quadro Centrale Frigorifera QCZ e UTA P.int.	CONTROLLATO:		DATA:	19/05/05		
IDENT. APP.:	017\04	GR.PROT. ESTERNO:	IP55	PAGINA:	56 segue 57		

MORSETTIERA AUSILIARI INTERCONNESSI

CALOTTA DI PROTEZIONE

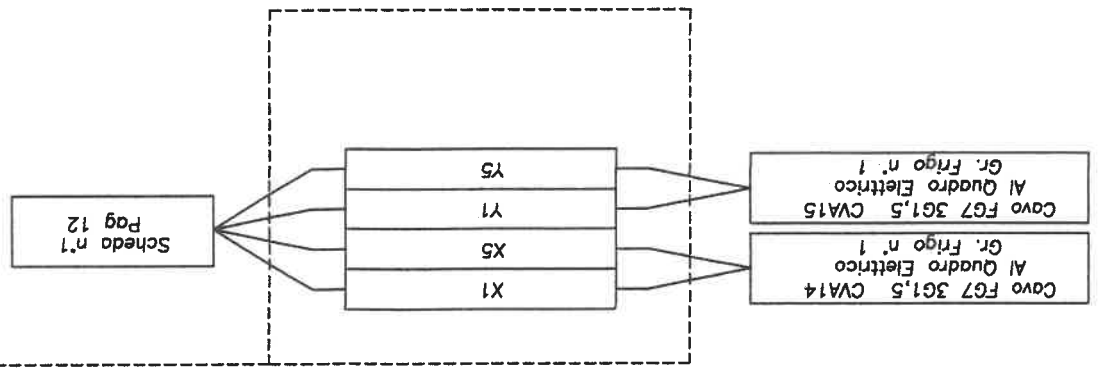

CLIENTE:	TEKIND S.r.l.	REDATTO:		COMMESSA:	TOR1004
OGGETTO:	Quadro Centrale Frigorifera QCDZ e UTA P.int.	CONTROLLATO:		DATA:	19/05/05
IDENT. APP.:	017\04	GR.PROD. ESTERNO:	IP55	PAGINA:	57 segue --

00	01	02	03	04	05	06	07	08	09	10
----	----	----	----	----	----	----	----	----	----	----

FRONTE APPARECCHIATURA

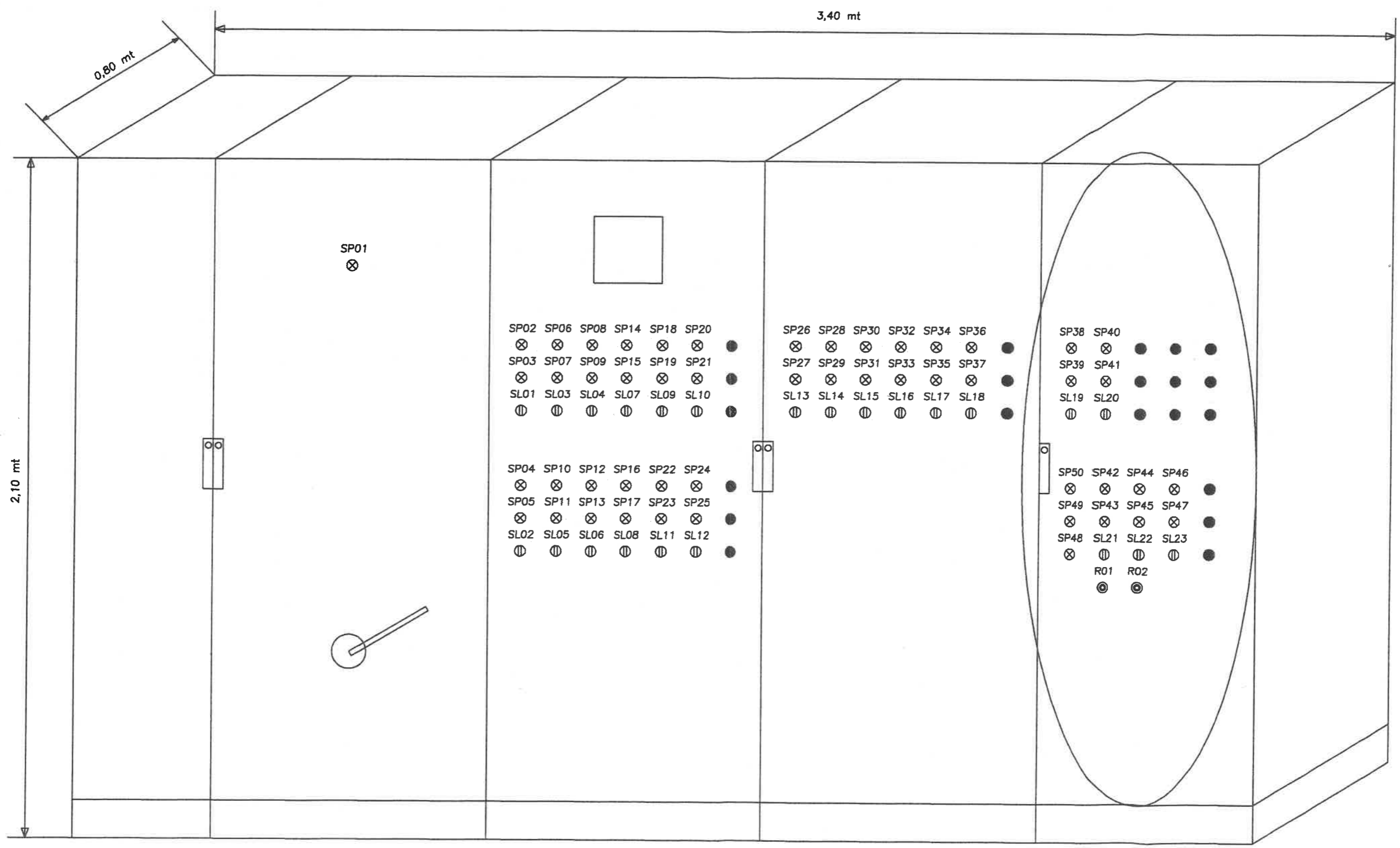

CAMERA DI COMMERCIO INDUSTRIA ARTIGIANATO AGRICOLTURA DI TORINO
 - UFFICIO REGISTRO DELLE IMPRESE -



CERTIFICATO DI ISCRIZIONE NELLA SEZIONE ORDINARIA

DATI IDENTIFICATIVI DELL'IMPRESA

Codice fiscale e numero d'iscrizione: 07225290019
 del Registro delle Imprese di TORINO
 data di iscrizione: 30/01/1997

Iscritta nella sezione ORDINARIA il 30/01/1997

Iscritta con il numero Repertorio Economico Amministrativo 875446

Denominazione: PROELTO IMPIANTI S.R.L.

Forma giuridica: SOCIETA' A RESPONSABILITA' LIMITATA

Sede:
 GRUGLIASCO (TO) VIA INDIPENDENZA, 7/8 CAP 10095

Costituita con atto del 29/11/1996

Durata della società:
 data termine: 31/12/2050

OGGETTO SOCIALE:

LO STUDIO, L'ESECUZIONE, LA GESTIONE E LA MANUTENZIONE DI IMPIANTI ELETTRICI DI QUALSIASI SPECIE; MONTAGGI MECCANICI DI QUALSIASI SPECIE; IMPIANTI DI TELECOMUNICAZIONE, IMPIANTI DI SEGNALEZIONE, IMPIANTI DI CONDIZIONAMENTO E IMPIANTI TERMOSANITARI; COSTRUZIONI DI QUADRI ELETTRICI ED APPARECCHIATURE ELETTROMECCANICHE; OPERE MURARIE RELATIVE A QUANTO SOPRA. LA RAPPRESENTANZA DI CASE ITALIANE ED ESTERE COSTRUTTRICI DI MACCHINARI ED ARTICOLI ELETTRICI E TECNICI. ESSA POTRA' COMPIERE QUALUNQUE OPERAZIONE INDUSTRIALE, COMMERCIALE, FINANZIARIA (QUEST'ULTIMA NON IN MANIERA PREVALENTE, IVI COMPRESA L'ASSUNZIONE DI PARTECIPAZIONI OD INTERESSENZE IN ALTRE SOCIETA' SOLO IN VIA STRUMENTALE E COMUNQUE NON NEI CONFRONTI DEL PUBBLICO) E DI CREDITO PASSIVO, MOBILIARE ED IMMOBILIARE, DIRETTAMENTE O MEDIATAMENTE CONNESSA ALL'ATTUAZIONE DEL PREDETTO SCOPO, INCLUSE LA CONCESSIONE DI GARANZIE REALI O PERSONALI E LA RINUNCIA DI GARANZIE CONCESSE DA TERZI ANCHE SENZA CHE VENGA SODDISFATTO IL CREDITO GARANTITO. RESTANO COMUNQUE TASSATIVAMENTE ESCLUSE QUELLE PARTICOLARI ATTIVITA' DI CONSULENZA RISERVATE A SPECIFICHE CATEGORIE PROFESSIONALI, INTERMEDIAZIONE MOBILIARE, SOLLECITAZIONE DEL PUBBLICO RISPARMIO, LOCAZIONE FINANZIARIA E/O EROGAZIONE DEL CREDITO AL CONSUMO (ANCHE NELL'AMBITO DEI PROPRI SOCI) OVVERO DA ESERCITARSI NEI CONFRONTI DEL PUBBLICO, COSI' COME ESPRESSAMENTE RECEPITE E REGOLAMENTATE IN APPOSITE LEGGI SPECIALI, NONCHE' OGNI ALTRA ATTIVITA' DALLA LEGGE VIETATA O SUBORDINATA A SPECIFICHE AUTORIZZAZIONI.

IL CANCELLIERE
 MARIA LUIGIA MASO
Maria Luigia Maso

SISTEMA DI AMMINISTRAZIONE E CONTROLLO

- CONSIGLIO DI AMMINISTRAZIONE
 numero componenti in carica: 2

COLLEGIO SINDACALE:
 - Sindaci effettivi
 numero componenti in carica: 3
 - Sindaci supplenti
 numero componenti in carica: 2

INFORMAZIONI SULLO STATUTO

Poteri da Statuto:
 AL CONSIGLIO DI AMMINISTRAZIONE SPETTANO I PIU' AMPI POTERI DELIBERATIVI IN RELAZIONE AGLI ATTI ED AFFARI ORDINARI E STRAORDINARI COMPRESI NELL'OGGETTO SOCIALE NESSUNO ESCLUSO OD ECCELTUATO, IL TUTTO COME MEGLIO ESPlicitATO ALL'ARTICOLO 15 DELLO STATUTO SOCIALE. AL PRESIDENTE DEL CONSIGLIO ED AGLI AMMINISTRATORI DELEGATI, NEI LIMITI DELLA DELEGA LORO CONFERITA, SPETTANO LA FIRMA E LA LEGALE RAPPRESENTANZA DELLA SOCIETA', IL TUTTO COME MEGLIO SPECIFICATO ALL'ARTICOLO 18 DELLO STATUTO SOCIALE.

Poteri associati alla carica di LEGALE RAPPRESENTANTE DI SOCIETA':
 AGLI AMMINISTRATORI DELEGATI, SIGNORI GIOVANNI SERGIO RODOLFO MARCHESI E LAURA BERRUTI SPETTANO, IN VIA FRA LORO DISGIUNTA, TUTTI I POTERI SIA DI ORDINARIA,

Il presente certificato è valido unicamente se reca la controfirma attestante l'avvenuto pagamento dei diritti di segreteria.

SIA DI STRAORDINARIA AMMINISTRAZIONE.

INFORMAZIONI PATRIMONIALI E FINANZIARIE

Capitale Sociale in EURO:
deliberato 10.400,00
sottoscritto 10.400,00
versato 10.400,00
conferimenti in DENARO

ATTIVITÀ

Data d'inizio dell'attività dell'impresa: 02/02/1999

Attività esercitata nella sede legale:
PROGETTAZIONE E FABBRICAZIONE DI IMPIANTI ELETTRICI

TITOLARI DI CARICHE O QUALIFICHE

* MARCHESI GIOVANNI SERGIO RODOLFO
nato a TORINO (TO) il 21/02/1960
codice fiscale: MRCGNN60B21L219E
firma depositata
- PRESIDENTE CONSIGLIO AMMINISTRAZIONE nominato con atto del 29/11/1996
presentazione il 22/01/1997
durata in carica FINO ALLA REVOCA
- AMMINISTRATORE DELEGATO nominato con atto del 29/11/1996
presentazione il 22/01/1997
durata in carica FINO ALLA REVOCA
- RESPONSABILE TECNICO nominato il 11/04/1997
durata in carica FINO ALLA REVOCA

* BERRUTI LAURA
nata a TORINO (TO) il 09/07/1959
codice fiscale: BRRLRA59L49L219D
firma depositata
- CONSIGLIERE nominato con atto del 29/11/1996
presentazione il 22/01/1997
durata in carica FINO ALLA REVOCA
- AMMINISTRATORE DELEGATO nominato con atto del 29/11/1996
presentazione il 22/01/1997
durata in carica FINO ALLA REVOCA

CERTIFICAZIONE DI CUI ALLA LEGGE 46/90

ABILITAZIONI:

L'impresa, ai sensi della Legge 5 marzo 1990 n. 46 recante norme per la sicurezza degli impianti, è abilitata, salvo le eventuali limitazioni più sotto specificate, all'installazione, alla trasformazione, all'ampliamento e alla manutenzione degli impianti di cui all'Art. 1 della Legge n. 46/1990 come segue:

1) lettera A
PER GLI IMPIANTI DI PRODUZIONE, DI TRASPORTO, DI DISTRIBUZIONE E DI UTILIZZAZIONE DELL'ENERGIA ELETTRICA ALL'INTERNO DEGLI EDIFICI A PARTIRE DAL PUNTO DI CONSEGNA DELL'ENERGIA FORNITA DALL'ENTE DISTRIBUTORE.

RESPONSABILI TECNICI:

* MARCHESI GIOVANNI SERGIO RODOLFO
nato a TORINO (TO) il 21/02/1960
Codice Fiscale: MRCGNN60B21L219E
residente a CUMIANA (TO) VIA RUATA LOMBARDA 1 INT.9 CAP 10040
- PRESIDENTE CONSIGLIO AMMINISTRAZIONE
- AMMINISTRATORE DELEGATO
- RESPONSABILE TECNICO
per l'esercizio delle attività di cui alla lettera A limitatamente a
REQUISITO GIA' RICONOSCIUTO EX ART.5 L.46/90 DALLA C.P.A.



IL CONSIGLIERE
MARIA LORETA BISSO
Maria Lora Bisso

Il presente certificato è valido unicamente se reca la controfirma attestante l'avvenuto pagamento dei diritti di segreteria.

Il presente certificato riporta le notizie/dati iscritti nel Registro alla data odierna.

SI DICHIARA INOLTRE CHE A CARICO DELLA PREDETTA DITTA NON RISULTA PERVENUTA NEGLI ULTIMI 5 ANNI A QUESTO UFFICIO DICHIARAZIONE DI FALLIMENTO, LIQUIDAZIONE AMMINISTRATIVA COATTA, AMMISSIONE IN CONCORDATO O AMMINISTRAZIONE CONTROLLATA

A RICHIESTA DELL'INTERESSATO SI RILASCIAMO IL PRESENTE CERTIFICATO IN ESENZIONE DELL'IMPOSTA DI BOLLO PER GLI USI CONSENTITI DALLA LEGGE. L'EVENTUALE USO PER FINI DIVERSI RICADE SOTTO LA PERSONALE RESPONSABILITA' DELL'UTENTE

IL CONSERVATORE

Maria Loreta Raso

CERTIFICATO PRODOTTO TRAMITE IL SISTEMA INFORMATIVO AUTOMATIZZATO PRESSO

Poste It. DCE Marche Umbria
Indirizzo : m. angeloni 72
06124 Perugia PG

23 OCT 1994

4416297

IL CONSERVATORE
MARIA LORETA RASO

Maria Loreta Raso



Il presente certificato è valido unicamente se recò la controfirma attestante l'avvenuto pagamento del diritto di segreteria.