

Torino, 21/12/04

Spettabile:

COMITATO PER L'ORGANIZZAZIONE DEI XX
GIOCHI OLIMPICI INVERNALI TORINO
2006
C.so Novara n. 96 - Torino

Alla c.a. Sig. PIDUTTI Franco

COMMITTENTE: Organizing Committee for the XX Olympic Games
OGGETTO: Cantiere TOROC - Via Bologna angolo via Padova

In allegato trasmettiamo la documentazione finale così come pervenutaci dalla ditta
KONE S.p.A. in data 21/12/2004 relativa a:

1. IMPIANTI ASCENSORI nn.

- 10445372
- 10445373
- 10445374

Detta certificazione è così composta (per ciascun impianto):

- Lettera invio documentazione esame finale del 17/12/2004;
- Dichiarazione "CE" di conformità del 17/12/2004;
- Dichiarazione di conformità dell'impianto alla regola dell'arte (L. 46/90) del 17/12/2004 in duplice copia;
- Lettera da inviare al Comune di Torino per messa in esercizio impianto;
- Lista dei certificati CE per i componenti di sicurezza;
- Libretto di esercizio ascensore;
- Fascicolo schede tecniche;
- Fascicolo "schemi elettrici e collegamenti";
- Certificazione EU- P+S Lift buffers;
- Dichiarazione di conformità dei componenti di sicurezza
- Visura camerale;
- Istruzioni per la messa in servizio
- Fascicolo "Manuale di istruzione";

Distinti saluti

CGG COSTRUZIONI
GENERALI
GILARDI S.p.A.
Ing. L. Vena

Magazzino: Torino
Str. Com. di Settimo, 370 - Reg. Lamolenta
Cap. Sociale € 7.500.000,00
C.C.I.A.A. Torino-REA n. 583021
C.C.I.A.A. Roma-REA n. 467511
Cod. fisc. e Part. IVA: 03743350013

Pero, 17 DIC 2004

Spett.le
COSTRUZIONI GENERALI GILARDI SPA
VIA V. VELA 42
10128 TORINO

OGGETTO: Invio documentazione Esame Finale ASCENSORE n° 10445372

Gentile Cliente,

facendo riferimento al Suo gradito ordine per la fornitura in oggetto, per la quale La ringraziamo ancora, a conclusione dell'attività di collaudo con esito positivo, Le trasmettiamo:

- il libretto di impianto, da conservare con cura, a carico del Proprietario, nel locale del macchinario dell'ascensore, poiché sarà utilizzato nel corso delle successive attività di manutenzione e verifiche periodiche e straordinarie;
- l'originale della dichiarazione CE di conformità;
- l'originale della dichiarazione di conformità 46/90 in duplice copia;
- l'elenco dei certificati di conformità CE per i componenti di sicurezza;
- una copia del testo della lettera che il Proprietario dovrà compilare per le parti di Sua competenza ed inviare (secondo quanto previsto dall'articolo 12 del DPR 162 del 30.04.1999) al Sindaco del Comune da cui dipende l'impianto;
- il libretto di uso e manutenzione;
- copia schema elettrico;
- copia disegno definitivo;
- copia iscrizione alla C.C.I.A.A.;
- copia delle dichiarazioni di conformità dei componenti di sicurezza installati.

Il Proprietario, secondo quanto stabilito dal D.P.R. 162, dovrà preventivamente incaricare un soggetto, per esempio un organismo notificato, ad effettuare le verifiche periodiche ogni due anni.

Vi informiamo inoltre che il DPR 162/99 prevede che:

- ci sia una espressa accettazione dell'Ente incaricato a svolgere le verifiche periodiche;
- è necessario che tale incarico sia assegnato in tempi brevi poiché la comunicazione al Comune deve essere inviata entro 10 giorni dalla data indicata sulla dichiarazione di conformità (DPR 162/99, art.12).

Dopo aver ricevuto dal Comune il numero di matricola, il Proprietario dovrà provvedere a riportare il numero di matricola sul LIBRETTO DI ESERCIZIO e far porre una targa (o ad integrare quella esistente) nella cabina dell'ascensore, riportante i seguenti dati:

1. installatore e numero di fabbricazione (Kone S.p.A. - 10445372);
2. numero di matricola (assegnato dal Comune di TORINO);
3. portata nominale dell'ascensore (630 kg);
4. numero massimo di persone (8 persone).

Copia della comunicazione al Comune e quella ricevuta relative all'assegnazione del numero di matricola devono essere conservate nel libretto (articolo 16 del DPR 162/1999).

A disposizione per ulteriori chiarimenti, porgiamo distinti saluti.

Kone S.p.A.
Direzione Lavori

**DICHIARAZIONE DI CONFORMITA' DELL'IMPIANTO
ALLA REGOLA DELL'ARTE**

Art. 9 Legge n. 46 del 5 Marzo 1990

Il sottoscritto Ing. A. MARINONI, in qualità di Direttore Tecnico della Kone S.p.A. operante nel settore installazione impianti di sollevamento e movimentazione, con particolare riferimento agli apparecchi elevatori di trasporto per persone e merci, ed ogni correlata attività di riparazione, manutenzione ed assistenza – con sede in Via Figino,41 – Comune di Pero – Provincia di Milano – P. IVA 12899760156 – iscrizione registro imprese n. 05069070158

esecutrice dell'impianto elevatore n° 10445372
inteso come nuovo impianto:
commissionato da: COSTRUZIONI GENERALI GILARDI SPA
installato nel Comune di: TORINO - VIA BOLOGNA ANG. VIA PADOVA

D I C H I A R A

sotto la propria responsabilità, che l'impianto è stato realizzato in modo conforme alla regola dell'arte secondo quanto previsto dall'art. 7 della Legge n. 46/1990, tenuto conto delle condizioni di esercizio e degli usi a cui è destinato l'edificio, avendo in particolare:

- seguito la normativa tecnica applicabile all'impiego (Dir. 95/16/CE)
- secondo le "disposizioni per favorire il superamento e l'eliminazione delle barriere architettoniche." (D.M. 236/89 - L.n.13 del 9/1/89)
- installato componenti e materiali costruiti a regola d'arte e adatti al luogo di installazione, art. 7 della Legge n. 46/1990;
- controllato l'impianto ai fini della sicurezza e della funzionalità con esito positivo, avendo eseguito le verifiche richieste dalle norme e dalle disposizioni di Legge.
- le tipologie dei materiali utilizzati sono conformi al progetto dell'ascensore modello depositato.

D E C L I N A

ogni responsabilità per sinistri a persone o a cose derivanti da manomissione dell'impianto da parte di terzi ovvero da carenze di manutenzione o riparazione.

Pero,

17 DIC 2004

Ing. A. MARINONI
KONE SPA
Direttore Tecnico



- Un esemplare della dichiarazione di conformità firmato anche dal Responsabile Tecnico è stato inviato dalla Kone alla CCIAA di Milano Via Meravigli 9/B.

AVVERTENZE PER IL COMMITTENTE:

La presente dichiarazione di conformità è stata redatta in 4 esemplari di cui uno, firmato dal Direttore Tecnico, per la CCIAA (vedi sopra), due consegnati al Committente e uno per archivio amministrativo Kone.

Copia per il Proprietario



Prot.:CEW/54400/2004/EMI0007

6/7/2004

CAMERA DI COMMERCIO INDUSTRIA ARTIGIANATO AGRICOLTURA DI MILANO
- UFFICIO REGISTRO DELLE IMPRESE -

CERTIFICATO DI ISCRIZIONE NELLA SEZIONE ORDINARIA

DATI IDENTIFICATIVI DELL'IMPRESA

Codice fiscale e numero d'iscrizione: 05069070158
del Registro delle Imprese di MILANO
data di iscrizione: 22/09/1999

il 22/09/1999

Iscritta nella sezione ORDINARIA

Iscritta con il numero Repertorio Economico Amministrativo 1594415

Denominazione: KONE S.P.A.

Forma giuridica: SOCIETA' PER AZIONI

Sede:
PERO (MI) VIA FIGINO, 41 CAP 20016

Costituita con atto del 29/10/1982

Durata della società:
data termine: 31/12/2050
con proroga tacita indeterminata (art. 2273 c.c.)



Oggetto Sociale:
LA PROGETTAZIONE, COSTRUZIONE, LA VENDITA, L'INSTALLAZIONE, LA MANUTENZIONE ED
IL COMMERCIO DI IMPIANTI ELEVATORI DI QUALSIASI TIPO, DI PRODOTTI ACCESSORI
COMPLEMENTARI AGLI STESSI QUALI, IN VIA MERAMENTE ESEMPLIFICATIVA E NON
LIMITATIVA, PORTE, PORTONI, CANCELLI, BARRIERE AUTOMATICHE E/O MANUALI, NONCHE'
LA COMPRAVENDITA, LA COSTRUZIONE E LA GESTIONE DI FABBRICATI DESTINATI
ALL'ESERCIZIO DI DETTA INDUSTRIA. ESSA PUO' COMPIERE TUTTE LE ATTIVITA'
INDUSTRIALI, COMMERCIALI E IMMOBILIARI, RITENUTE NECESSARIE OD UTILI PER IL
RAGGIUNGIMENTO DELL'OGGETTO SOCIALE ED INFINE PUO', SEMPRECHE' TALI ATTIVITA'
NON ASSUMANO IL CARATTERE DELLA PREVALENZA, NON SIANO SVOLTE "NEI CONFRONTI
DEL PUBBLICO" E SIANO FUNZIONALMENTE CONNESSE AL RAGGIUNGIMENTO DELLO SCOPO
SOCIALE: - ACQUISTARE E VENDERE IN ITALIA ED ALL'ESTERO PARTECIPAZIONI ED
INTERESSENZE IN SOCIETA' ED ENTI AVENTI OGGETTO AFFINE, ANALOGO O COMUNQUE
CONNESSO AL PROPRIO; - PRESTARE FIDEJUSSIONI ED IN GENERE GARANZIE REALI O
PERSONALI A FAVORE DI TERZI; - ORGANIZZARE IL COORDINAMENTO PATRIMONIALE,
FINANZIARIO E TECNICO DELLE SOCIETA' ED ENTI NEI QUALI PARTECIPA; PROVVEDERE
EVENTUALMENTE AL LORO FINANZIAMENTO, DIRETTAMENTE O INDIRETTAMENTE; -
ACQUISTARE E VENDERE DIRITTI SU BENI IMMATERIALI, PROCEDIMENTI TECNICI E
TECNOLOGICI, NONCHE' ASSUMERE E CEDERE LICENZE IN BASE AGLI STESSI;

-
ACQUISTARE, VENDERE, PERMUTARE, COSTRUIRE, LOCARE, DARE IN COMODATO E GESTIRE IN
PROPRIO BENI IMMOBILI. IN RELAZIONE A QUANTO SOPRA LA SOCIETA' PUO': - COMPIERE
DIRETTAMENTE O INDIRETTAMENTE TUTTE LE OPERAZIONI MOBILIARI, IMMOBILIARI,
INDUSTRIALI, COMMERCIALI E FINANZIARIE (INCLUSA LA LOCAZIONE FINANZIARIA E
CONTRATTI ANALOGHI ED ESCLUSA QUALSIASI OPERAZIONE DI COMMERCIALIZZAZIONE
TITOLI) CHE, A GIUDIZIO DELL'ORGANO AMMINISTRATIVO, ABBIANO ATTINENZA CON
L'OGGETTO SOCIALE E CHE POSSANO COMUNQUE FACILITARNE IL RAGGIUNGIMENTO. LA
SOCIETA' OCCASIONALMENTE POTRA' INOLTRE, SEMPRE PER IL CONSEGUIMENTO
DELL'OGGETTO SOCIALE, EFFETTUARE LA RACCOLTA DEL RISPARMIO TRAMITE ACQUISIZIONI
DI FINANZIAMENTI, CON OBBLIGO DI RIMBORSO, DA PARTE DEI SOCI IN OTTEMPERANZA



6/7/2004

Prot.:CEW/54400/2004/EMI0007

ALLE DISPOSIZIONI DEL COMITATO INTERMINISTERIALE PER IL CREDITO E IL RISPARMIO ASSUNTE CON DELIBERAZIONE DEL 3 MARZO 1999 E COMUNQUE IN OGNI CASO NEL RISPETTO DELLE VIGENTI DISPOSIZIONI DI LEGGE. IN NESSUN CASO LA RACCOLTA DEL RISPARMIO POTRA' AVVENIRE TRA IL PUBBLICO.

SISTEMA DI AMMINISTRAZIONE E CONTROLLO

- CONSIGLIO DI AMMINISTRAZIONE
numero componenti in carica: 4

COLLEGIO SINDACALE:
- Sindaci effettivi
numero componenti in carica: 3
durata in carica per 3 ESERCIZI
- Sindaci supplenti
numero componenti in carica: 2
durata in carica per 3 ESERCIZI

INFORMAZIONI SULLO STATUTO

Poteri associati alla carica di CONSIGLIO D'AMMINISTRAZIONE:
POTERI PER LA GESTIONE ORDINARIA E STRAORDINARIA DELLA SOCIETA', SENZA ECCEZIONI DI SORTA E PARTICOLARMENTE GLI SONO RICONOSCIUTE TUTTE LE FACOLTA' PER IL RAGGIUNGIMENTO DEGLI SCOPI SOCIALI CHE NON SIANO DALLA LEGGE O DAL PRESENTE STATUTO RISERVATE ALL'ASSEMBLEA DEI SOCI. LA FIRMA SOCIALE E LA RAPPRESENTANZA DELLA SOCIETA' IN GIUDIZIO, SONO DEVOLUTE AL PRESIDENTE DEL CONSIGLIO DI AMMINISTRAZIONE E, IN CASO DI SUA ASSENZA O IMPEDIMENTO, AL VICEPRESIDENTE IN ORDINE DI ANZIANITA'. LA FIRMA DEL VICE PRESIDENTE FA PIENA PROVA DI FRONTE AI TERZI DELL'ASSEMBLEA O DELL'IMPEDIMENTO SIA DEL PRESIDENTE, SIA DEL VICE PRESIDENTE PIU' ANZIANO.

Modifiche statutarie - atti e fatti soggetti a deposito:
CON EFFETTO DALL'ATTO DI SCISSIONE VERRA' DIMINUITO IL CAPITALE SOCIALE A EURO 11.700.000,00 E CONSEGUENTE MODIFICA DELL'ART. 6 DELLO STATUTO SOCIALE.

INFORMAZIONI PATRIMONIALI E FINANZIARIE

Capitale Sociale in EURO:
deliberato 11.700.000,00
sottoscritto 11.700.000,00
versato 11.700.000,00

OPERAZIONI STRAORDINARIE

Progetto di fusione mediante incorporazione della societa'
- KONE ASCENSORI S.P.A.

Sede: MILANO (MI) Numero REA 1045838
Codice Fiscale: 05881780158
Nr. R. I.: 196524
Ufficio di: MILANO
Data atto: 13/03/2001

Fusione mediante incorporazione di:
- KONE ASCENSORI S.P.A.
Sede: PERO (MI) Numero REA 1045838
Codice Fiscale: 05881780158



Per i certificati in bollo l'imposta è assolta in modo virtuale (autorizzazione Intendenza di Finanza di Milano n. 8743 dell'11/9/78). I certificati in carta libera sono rilasciati per gli usi per i quali la legge non prescrive il bollo. Sono esentati dall'imposta di bollo i certificati di natura elettronica.



6/7/2004

Prot.: CEW/54400/2004/EMI0007

Data delibera: 03/05/2001 Data esecuzione: 30/11/2001

Progetto di scissione mediante costituzione della nuova società
- KONE INDUSTRIAL S.P.A.

Sede: PERO VIA FIGINO N. 41 (MI)

Data atto: 10/09/2003

Scissione mediante costituzione di nuova società:
- KONE INDUSTRIAL S.P.A.

Sede: PERO (MI)

Data delibera: 17/10/2003 Data esecuzione: 17/10/2003

ATTIVITÀ

Data d'inizio dell'attività dell'impresa: 02/01/2002

Attività esercitata nella sede legale:

LA SOCIETÀ HA INIZIATO L'ATTIVITÀ DI: COSTRUZIONE, INSTALLAZIONE E
MANUTENZIONE DI IMPIANTI ELEVATORI DI QUALSIASI TIPO. INSTALLAZIONE DI IMPIANTI
ELETTRICI ED ELETTRONICI.

TITOLARI DI CARICHE O QUALIFICHE

* MAZIOL ERIC

nato a TOULOUSE stato: FRANCIA il 28/07/1949

codice fiscale: MZLRCE49L28Z110N

firma depositata

- PRESIDENTE CONSIGLIO AMMINISTRAZIONE nominato il 28/04/2004
durata in carica FINO APPROVAZIONE DEL BILANCIO al 31/12/2006

Poteri:

SI CONFERISCONO AL SIGNOR ERIC MAZIOL, QUALE PRESIDENTE DELLA SOCIETÀ, L'USO IN
FORMA SINGOLA DELLA FIRMA SOCIALE, NONCHÉ I SEGUENTI POTERI E FACOLTÀ DI
GESTIONE CON RIFERIMENTO ALLA ELENCAZIONE DI CUI APPRESSO, AVENTE CARATTERE
ESEMPLIFICATIVO E NON TASSATIVO: 1. RAPPRESENTARE LA SOCIETÀ, IN ITALIA ED
ALL'ESTERO, NELLE ASSEMBLEE DI SOCIETÀ, ASSOCIAZIONI ED ALTRI ENTI CUI LA
SOCIETÀ PARTECIPA, ADERISCE O COMUNQUE HA TITOLO AD ESERCITARE IL DIRITTO DI
VOTO, OVVERO DI RILASCIARE DELEGA PER DETTA RAPPRESENTANZA DANDO LE NECESSARIE
ISTRUZIONI; 2. RAPPRESENTARE LA SOCIETÀ, IN ITALIA ED ALL'ESTERO, IN TUTTE LE
CONTROVERSIE ATTIVE E PASSIVE, CIVILI, PENALI E AMMINISTRATIVE, AVANTI
QUALSIASI AUTORITÀ GIUDIZIARIA, AMMINISTRATIVA, DIPLOMATICA O CONSOLARE, E
AVANTI LA CORTE COSTITUZIONALE, E IN GENERE QUALSIASI GIUDIZIO ANCHE IN SEDE
SOVRANAZIONALE, CON FACOLTÀ DI PROMUOVERE GIUDIZI, CONCILIARE, TRANSIGERE,
RECEDERE DAGLI ATTI, PROPORRE RICORSI IN CASSAZIONE, NOMINARE ARBITRI, SIANO
ESSI ANCHE AMICHEVOLI COMPOSITORI, DEFINIRE GIURAMENTI, RENDERE
L'INTERROGATORIO FORMALE E LIBERO, FARE DICHIARAZIONI DI TERZO, PRESENTARE
ISTANZE, RICORSI, DENUNCE E QUERELE PER REATO, OPPORSI AD INGIUNZIONI, PROPORRE
RICORSI DI QUALSIASI GENERE ANCHE DINNANZI AL CONSIGLIO DI STATO E DI NOMINARE
CONSULENTI, PERITI, AVVOCATI E PROCURATORI LEGALI ELEGGENDO DOMICILIO PRESSO
GLI STESSI, NONCHÉ PROCURATORI SPECIALI PER L'ESPLETAMENTO DI QUANTO SOPRA,
RAPPRESENTARE LA SOCIETÀ IN QUALSIASI PROCEDURA DI FALLIMENTO O DI CONCORDATO
GIUDIZIALE PROMUOVENDONE, OVE OCCORRA, LA DICHIARAZIONE; 3. STIPULARE,
MODIFICARE, RISOLVERE CONTRATTI INDIVIDUALI DI LAVORO CON PRESTATORI DI LAVORO
SUBORDINATO, APPARTENENTI ALLE CATEGORIE DEI DIRIGENTI, IMPIEGATI ED OPERAI; 4

FARE QUANTO ALTRO NECESSARIO PER IL MIGLIORE SVOLGIMENTO DEI POTERI E FACOLTÀ
DI GESTIONE SOPRA INDICATI ANCHE SE NON DETTAGLIATAMENTE SPECIFICATO. IL TUTTO
CON FACOLTÀ DI SOSTITUIRE A SE' ALTRI PROCURATORI, CON UGUALI O PIU' LIMITATI



Intendenza di Finanza di Milano n. 6743 dell'11/9/78. I certificati in carta libera sono rilasciati per gli usi per i quali la legge non prescrive il bollo. I certificati in originale direttamente dall'elaboratore elettronico - sono sigillati dall'incaricato addetto al terminale.



6/7/2004

Prot.:CEW/54400/2004/EMI0007

POTERI.

- CONSIGLIERE nominato il 28/04/2004
durata in carica FINO APPROVAZIONE DEL BILANCIO al 31/12/2006

* BONISSONE MARCO
nato a SPINETO SCRIVIA (AL) il 31/08/1947
codice fiscale: BNSMRC47M31I911K
firma depositata

- CONSIGLIERE nominato il 28/04/2004
durata in carica FINO APPROVAZIONE DEL BILANCIO al 31/12/2006
- AMMINISTRATORE DELEGATO nominato il 28/04/2004
durata in carica FINO APPROVAZIONE DEL BILANCIO al 31/12/2006

Poteri:

SI CONFERISCONO AL SIG. MARCO BONISSONE, L'USO IN FORMA SINGOLA DELLA FIRMA SOCIALE NONCHE' I SEGUENTI POTERI E FACOLTA' DI GESTIONE CON RIFERIMENTO ALLA ELENCAZIONE DI CUI APPRESSO, AVENTE CARATTERE ESEMPLIFICATIVO E NON TASSATIVO:

1. DIRIGERE E GESTIRE L'AZIENDA SOCIALE; ADOTTARE OGNI PROVVEDIMENTO, RITENUTO UTILE ED OPPORTUNO NELL'INTERESSE DELL'AZIENDA STESSA, SALVO A RIFERIRNE AL CONSIGLIO NELLA PROSSIMA ADUNANZA OVE SI TRATTI DI AFFARI ECCEDENTI LA NORMALE GESTIONE E, COMUNQUE, INCIDENTI IN MISURA RILEVANTE SULL'ANDAMENTO SOCIALE; SOVRINTENDERE AI VARI SERVIZI ED UFFICI, REGOLANDO L'ATTIVITA' DEI DIPENDENTI E DEI COLLABORATORI DELLA SOCIETA';
2. RAPPRESENTARE LA SOCIETA', IN ITALIA ED ALL'ESTERO, NELLE ASSEMBLEE DI SOCIETA', ASSOCIAZIONI O ALTRI ENTI CUI LA STESSA ABBAIA PARTECIPAZIONI OVVERO DI RILASCIARE DELEGA PER DETTA RAPPRESENTANZA DANDO LE NECESSARIE ISTRUZIONI;
3. RILASCIARE A FAVORE DI TERZI FIDEJUSSIONI E GARANZIE IN GENERE, AD ECCEZIONE DI QUELLE EVENTUALMENTE ASSISTITE DA IPOTECA E/O PRIVILEGIO SUI BENI DELLA SOCIETA', NELL'INTERESSE DI SOCIETA', PROCURE DI QUALSIASI TIPO, ANCHE INSTITORIE;
5. PARTECIPARE, IMPEGNANDO LA SOCIETA' SIA PER IL MERCATO NAZIONALE CHE PER QUELLI ESTERI, ALLE GARE, APPALTI, LICITAZIONI E TRATTATIVE PRIVATE INDETTE DA PUBBLICHE AMMINISTRAZIONI CIVILI E MILITARI, DA ENTI STATALI, PARASTATALI, REGIONALI, PROVINCIALI, COMUNALI E LOCALI IN GENERE, DA ENTI OSPEDALIERI E CASE DI CURA, DA OPERE PIE, DA ENTI ED ISTITUZIONI DI DIRITTO PUBBLICO O PRIVATO, DA ENTI MORALI, DA ENTI AUTONOMI, DA FONDAZIONI, DA ENTI PREVIDENZIALI ED ASSISTENZIALI E DA SOCIETA' DI PERSONE, DI CAPITALI, COOPERATIVE E RELATIVI CONSORZI, DA PERSONE FISICHE, AVENTI PER OGGETTO: - LA FORNITURA E INSTALLAZIONE IN OPERA DI NUOVI ASCENSORI, MONTACARICHI, SCALE E MARCIAPIEDI MOBILI ED APPARECCHI DI SOLLEVAMENTO E TRASPORTO IN GENERE; - I SERVIZI DI ASSISTENZA PER LA LORO MANUTENZIONE, RIPARAZIONE E MODIFICA E COMUNQUE TUTTO QUANTO E' CONNESSO ALL'OGGETTO SOCIALE;
6. CONFERMARE GLI ORDINI DELLA CLIENTELA E STIPULARE PER CONTO, NELL'INTERESSE ED IN RAPPRESENTANZA DELLA SOCIETA' I CONTRATTI RELATIVI ALLE FORNITURE E PRESTAZIONI DI SERVIZI DI CUI AL PUNTO PRECEDENTE NONCHE' VARIANTI, MODIFICHE, APPENDICI AI CONTRATTI STESSI, CON PERSONE FISICHE E GIURIDICHE, CON AMMINISTRAZIONI, ENTI, ISTITUTI, PATTUIRE PREZZI E CONCEDERE SCONTI, ACCETTARE CONDIZIONI DI VENDITA, DIRIGERE I LAVORI PER L'ESECUZIONE DEGLI IMPEGNI CONTRATTUALI DELLA SOCIETA', FISSARE EPOCHE E TERMINI, SOTTOSCRIVERE IMPEGNI, ASSUMERE ONERI E GRAVAMI, FIRMARE VERBALI DI PRESA IN CONSEGNA, LAVORI DI COLLAUDO, STATI DI AVANZAMENTO LAVORI, REGISTRI E DOCUMENTI

DI CONTABILITA'; EFFETTUARE INCASSI, RISCOUTERE MANDATI SIA PER ACCONTI SIA PER SALDI E RILASCIARE QUIETANZE LIBERATORIE; CURARE OGNI PRATICA RELATIVA ALLA ISCRIZIONE DELLA SOCIETA' IN ALBI PUBBLICI E PRIVATI; ADERIRE E/O RAPPRESENTARE LA SOCIETA' IN ASSOCIAZIONI, CONSORZI, COMMISSIONI INTERESSANTI IL CONSEGUIMENTO DELLO SCOPO SOCIALE NONCHE' AI RAGGRUPPAMENTI TEMPORANEI DI IMPRESE AI SENSI DELLA NORMATIVA INTERNA DI APPALTI PUBBLICI, COME ATTUALMENTE VIGENTE, ED IN FUTURO EVENTUALMENTE MODIFICATA CON FACOLTA' DI RILASCIARE PROCURA SPECIALE A TERZI PER L'ESPLETAMENTO DELLE PRATICHE RELATIVE A DETTE





6/7/2004

Prot.: CEW/54400/2004/EMI0007

ADESIONI; 7. STIPULARE SIA PER IL MERCATO NAZIONALE SIA PER I MERCATI ESTERI, CONTRATTI DI INTERMEDIAZIONE IN GENERE (ESEMPIO: CONTRATTI DI AGENZIA SENZA RAPPRESENTANZA, DI AGENZIA CON RAPPRESENTANZA, DI CONCESSIONE DI VENDITA, DI INTERMEDIAZIONE OCCASIONALE CON PROCACCIATORI D'AFFARI ECC.) PER LA VENDITA DI BENI E SERVIZI CONNESSI ALL'OGGETTO SOCIALE CON FACOLTA' DI SOTTOSCRIVERE I CONTRATTI SUDETTI, LA CORRISPONDENZA RELATIVA ED OGNI ALTRO DOCUMENTO CONNESSO (REVOCHE, MODIFICAZIONI, RISOLUZIONI, TRANSAZIONI, LETTERE PROVVISORIALI, ECC.); 8. AFFIDARE A TERZI L'ESECUZIONE DEI LAVORI DI INSTALLAZIONE IN OPERA, MANUTENZIONE, RIPARAZIONE, MODIFICA E PRESTAZIONI ACCESSORIE RELATIVE AD ASCENSORI, MONTACARICHI, SCALE E MARCIAPIEDI MOBILI ED APPARECCHI DI SOLLEVAMENTO IN GENERE, SOTTOSCRIVENDO GLI ORDINI E/O CONTRATTI, NEL RISPETTO DELLE LEGGI E DISPOSIZIONI INERENTI AGLI APPALTI DI OPERE E SERVIZI, LA SICUREZZA DEL LAVORO E LA PREVENZIONE DEGLI INFORTUNI, NONCHE' LA TUTELA DELL'IGIENE DEL LAVORO; 9. PROVVEDERE AGLI ADEMPIMENTI PREVISTI DALLE NORME APPLICABILI IN MATERIA DI IGIENE E PREVENZIONE DEGLI INFORTUNI SUL LAVORO, SOVRINTENDERE E CONTROLLARE, DIRETTAMENTE O ATTRAVERSO I PROPRI DIPENDENTI, LA GESTIONE DELLA AZIENDA SOCIALE RELATIVAMENTE ALLA PRODUZIONE, INSTALLAZIONE, MANUTENZIONE E RIPARAZIONE DI ASCENSORI, MONTACARICHI, SCALE E MARCIAPIEDI MOBILI ED APPARECCHI DI SOLLEVAMENTO IN GENERE E LORO PARTI COMPONENTI, NONCHE' L'ATTIVITA' DEI MAGAZZINI, CON PARTICOLARE RIGUARDO AI PROBLEMI CONNESSI CON LA SICUREZZA DEL LAVORO E LA TUTELA DELLA SALUTE DEI LAVORATORI (PREVENZIONE DEGLI INFORTUNI ED IGIENE DEL LAVORO) ED ALLA NORMATIVA VIGENTE IN MATERIA DI INQUINAMENTO (SCARICHI CIVILI ED INDUSTRIALI, IDRICI ED ATMOSFERICI, SMALTIMENTO RESIDUI DI LAVORAZIONE E RIFIUTI URBANI, ECC.); CON FACOLTA' DI DISPORRE LE SPESE INERENTI SENZA LIMITAZIONE ALCUNA; 10. CONTROLLARE DIRETTAMENTE O ATTRAVERSO I PROPRI DIPENDENTI, CHE TUTTI I PRODOTTI FINITI E PARTI COMPONENTI FABBRICATI NELLO STABILIMENTO ED ACQUISTATI DA TERZI SIANO COSTRUITI E COLLAUDATI IN CONFORMITA' ALLA PROGETTAZIONE CHE DOVRA' ESSERE RISPONDENTE ALLA NORMATIVA VIGENTE IN MATERIA DI SICUREZZA PER EVITARE CHE LE STESE APPARECCHIATURE, NON COSTRUITE E COLLAUDATE IN CONFORMITA' ALLA PROGETTAZIONE RISPONDENTE ALLA SUDETTA NORMATIVA, POSSANO CAUSARE DANNI A TERZI; 11. ACQUISTARE, ALIENARE E PERMUTARE IN TUTTO O IN PARTE MERCI E BENI MOBILI DI QUALSIASI SPECIE, IVI COMPRESI BENI MOBILI REGISTRATI COME AUTOMEZZI ED ALTRI NEI LIMITI DELLE ORDinarie NECESSITA' AZIENDALI ED AVUTO RIGUARDO AI PROGRAMMI ANNUALI DI PRODUZIONE E DI INVESTIMENTO IN IMPIANTI, INSTALLAZIONI E MACCHINARI. CON OGNI PIU' AMPIA FACOLTA' DI CONVENIRE, CORRISPONDERE E RISCOUTERE IL PREZZO; DEFINIRE CONDIZIONI E MODI; FIRMARE IMPEGNI, ORDINI A FORNITORI ED ATTI DEFINITIVI; PROVVEDERE A QUANTO ALTRO NECESSARIO PER IL PERFEZIONAMENTO DELL'ACQUISTO, DELLA VENDITA E DELLA PERMUTA E LORO EVENTUALE REGISTRAZIONE E PUBBLICAZIONE; 12. STIPULARE, CON TUTTE LE CLAUSOLE OPPORTUNE, COMPRESA QUELLA COMPROMISSORIA, MODIFICARE, RISOLVERE, CEDERE, ACQUISIRE PER CONCESSIONE, CONTRATTI E CONVENZIONI DI NOLEGGIO, LEASING, TRASPORTO, APPALTO, COMODATO, SOMMINISTRAZIONE, OPERA INTELLETTUALE E AVENTI PER OGGETTO I SOLI BENI MOBILI, NONCHE' PRESTAZIONI DI SERVIZI IN GENERE (ENERGIA ELETTRICA, ACQUA, GAS, TELEFONO, ETC.), CONSULENZE, ASSICURAZIONI, MEDIAZIONI, COMMISSIONI, LOCAZIONI, DIRITTI DI PROPRIETA' INDUSTRIALE, BREVETTUALI, DI RICERCA, DI FINANZIAMENTO ALLA RICERCA CON GLI ENTI PUBBLICI E PRIVATI COMPETENTI, CON FACOLTA' DI CONVENIRE IL PREZZO, DEFINIRE CONDIZIONI E MODI E PROVVEDERE ALLA FIRMA DEI CONTRATTI E CONVENZIONI SUDETTI, LA CORRISPONDENZA RELATIVA ED OGNI ALTRO DOCUMENTO CONNESSO; 13. SVOLGERE LE PRATICHE RELATIVE ALL'IMPORTAZIONE ED ESPORTAZIONE DI MERCI E MATERIALI IN GENERE, CON FACOLTA' DI COMPILARE E FIRMARE LE RELATIVE DICHIARAZIONI VALUTARIE, DOCUMENTI DOGANALI E DI TRASPORTO, DI SOTTOSCRIVERE LE FATTURE PROFORMA, CONSOLARI E DEFINITIVE, LE POLIZZE DI CARICO, LE LETTERE DI VETTURA, I CERTIFICATI DI ASSICURAZIONE, I CERTIFICATI DI ORIGINE, DI FIRMARE E DEPOSITARE I LISTINI PREZZI ALL'ESPORTAZIONE, NONCHE' LE VARIAZIONI ED AGGIORNAMENTI RELATIVI AI LISTINI STESSI; 14. STIPULARE, MODIFICARE, RISOLVERE CONTRATTI INDIVIDUALI DI LAVORO E NORMATIVE GENERALI DI TRATTAMENTO, CON PRESTATORI DI LAVORO SUBORDINATO,



Da i certificati in biallo firmista A ascita in modo virtuale (autorizzazione Intendenza di Finanza di Milano n. 6743 dell'11/9/78). I certificati in carta libera sono rilasciati per gli usi per i quali la legge non prescrive il bollo. - ovvio elicitati dall'incaricato addetto al terminale.



6/7/2004

Prot. : CEW/54400/2004/EMI0007

APPARTENENTI ALLE CATEGORIE DEI DIRIGENTI (NATURALMENTE CON ESCLUSIONE DI SE' STESSO), DEGLI IMPIEGATI ED OPERAI, ASSUMENDOSI OGNI RESPONSABILITA' ANCHE PENALE PER L'EVENTUALE INOSSERVANZA DELLA NORMATIVA VIGENTE NELLA MATERIA SPECIFICA E CURANDO ALTRESI' SOTTO LA PROPRIA RESPONSABILITA' OGNI ADEMPIMENTO AMMINISTRATIVO NEI CONFRONTI DEGLI ENTI ASSICURATIVI, PREVIDENZIALI ED ISPETTORATO DEL LAVORO; 15. STIPULARE ACCORDI SINDACALI CON LE RAPPRESENTANZE SINDACALI E CON LE ASSOCIAZIONI DEI LAVORATORI, EFFETTUARE TRANSAZIONI DI VERTENZE SINDACALI; 16. LIQUIDARE STIPENDI, SALARI ED OGNI INDENNITA' RELATIVA AI RAPPORTI DI LAVORO, RILASCIANDO OVE DEL CASO, CERTIFICATI E DOCUMENTI RELATIVI ANCHE AD USO FISCALE; 17. RAPPRESENTARE LA SOCIETA' IN MATERIA DI LAVORO, PRESSO QUALSIASI UFFICIO AMMINISTRATIVO E PRESSO GLI ISTITUTI PREVIDENZIALI ED ASSICURATIVI CON FACOLTA' DI PROMUOVERE ISTANZE E RICORSI E DI DEFINIRE E CONCORDARE OGNI QUESTIONE; 18. PROVVEDERE AL DISBRIGO DI TUTTI GLI AFFARI CORRENTI DI ORDINARIA AMMINISTRAZIONE E DELLE SOTTO INDICATE OPERAZIONI BANCARIE E FINANZIARIE: 18.1 COMPIERE IN GENERE QUALSIASI OPERAZIONE BANCARIA O DI CONTO CORRENTE POSTALE, IVI COMPRESI I PRELEVAMENTI SU CONTI APERTI E INTESTATI ALLA SOCIETA' PRESSO LE BANCHE ED UFFICI POSTALI, SIA SU DISPONIBILITA' ATTIVE ESISTENTI SIA NEI LIMITI DEGLI AFFIDAMENTI ACCORDATI ALLA SOCIETA' STESSA E CIO' ANCHE MEDIANTE: - L'EMISSIONE DI ASSEgni BANCARI E POSTALI SIA ALL'ORDINE DELLA SOCIETA' CHE DI TERZI; - LA RICHIESTA DI EMISSIONE DI ASSEgni CIRCOLARI, GIRARE ED INCASSARE I MEDESIMI; - LA DISPOSIZIONE DI BONIFICI PER LA CORRESPONSIONE DI STIPENDI, PAGHE, PROVVISORI, NONCHE' LA DISPOSIZIONE DI BONIFICI A FORNITORI E CREDITORI IN GENERE; - I TRASFERIMENTI DI FONDI SU ALTRE BANCHE O A TERZI; - IL RICHIAMO DI TRATTE ED IL PAGAMENTO DI TRATTE E RICEVUTE BANCARIE EMESSE A CARICO DELLA SOCIETA' NONCHE' DI CAMBIALI A FIRMA DELLA SOCIETA'; 18.2 STIPULARE, MODIFICARE E RISOLVERE CONTRATTI DI APERTURA DI CREDITO BANCARIO IN GENERE, NONCHE' CONTRATTI DI CONTO CORRENTE E DEPOSITO PRESSO ISTITUTI DI CREDITO E UFFICI POSTALI; 18.3 RICHIEDERE, PROROGARE ED ESTINGUERE FINANZIAMENTI A TERMINE (NEI LIMITI DEI 18 MESI) CHE PREVEDANO ANCHE L'UTILIZZO DI CARTA COMMERCIALE, AL FINE DI DOTARE LA SOCIETA' DELLE RISORSE FINANZIARIE CORRENTI; 18.4. RICHIEDERE, PROROGARE ED ESTINGUERE FINANZIAMENTI A FRONTE DI IMPORTAZIONI ED ESPORTAZIONI; 18.5. EMETTERE TRATTE E RICEVUTE BANCARIE SUI DEBITORI DELLA SOCIETA'; GIRARE TRATTE E PAGHERO' CAMBIARI ALL'INCASSO ED ALLO SCONTO; RICHIAMARE ASSEgni ED ALTRI TITOLI DI CREDITO; 18.6 ESIGERE E RISCOUTERE DA CHIUNQUE ED A QUALSIASI TITOLO DANDONE QUIETANZA, MANDATI, ASSEgni BANCARI, CIRCOLARI, VAGLIA, ASSEgni POSTALI, TELEGRAFICI E TITOLI SIMILARI ED I MEDESIMI MANDATI, ASSEgni BANCARI, CIRCOLARI, VAGLIA, ASSEgni POSTALI, TELEGRAFICI E TITOLI SIMILARI, GIRARE PER L'INCASSO O PER IL VERSAMENTO DEGLI STESSI SUI CONTI CORRENTI BANCARI E POSTALI DELLA SOCIETA'; 18.7 UTILIZZARE CREDITI CONTRO PRESENTAZIONE DI DOCUMENTI; PRESENTARE DOCUMENTATE PER L'INCASSO; PROROGARE LA SCADENZA DEI TITOLI DI CREDITO; 18.8 EFFETTUARE DEPOSITI CAUZIONALI PROVVISORI O DEFINITIVI IN CONTANTI E IN TITOLI PRESSO PERSONE FISICHE, ENTI PUBBLICI E PRIVATI, BANCHE E QUALSIASI AMMINISTRAZIONE DELLO STATO, FIRMARE LE RELATIVE POLIZZE E DOCUMENTI, NONCHE' SVINCOLARE DETTI DEPOSITI; RICHIEDERE FIDEJUSSIONI ALLE BANCHE ED ALLE SOCIETA' DI ASSICURAZIONE PER COSTITUIRE DEPOSITI CAUZIONALI PROVVISORI O DEFINITIVI; 18.9 DEPOSITARE PRESSO ISTITUTI DI CREDITO, A CUSTODIA ED IN AMMINISTRAZIONE, TITOLI PUBBLICI O PRIVATI E VALORI IN GENERE, RITIRARLI RILASCIANDO RICEVUTA LIBERATORIA; 18.10 EMETTERE, NELL'INTERESSE DELLA SOCIETA', PAGHERO' CAMBIARI A CARICO DELLA STESSA ED ACCETTARE TRATTE EMESSE DA TERZI A CARICO DELLA SOCIETA'; 18.11. ACQUISIRE CONTRIBUTI FINANZIARI, ACCETTARE LE CONDIZIONI INERENTI, SOTTOSCRIVERE I NECESSARI DOCUMENTI E RILASCIARE LE RELATIVE QUIETANZE; 19. PROCEDERE ALLA CESSIONE A TERZI, AI SENSI E PER GLI EFFETTI DELL'ART. 1260 C.C. E DELLA LEGGE 21 FEBBRAIO 1991 N. 52 DEI CREDITI DI IMPRESA GIA' MATURATI O CHE MATURERANNO, NONCHE' DEI CREDITI VANTATI NEI CONFRONTI DEI DEBITORI IN STATO DI CONSOLIDATA INSOLVENZA RESISTENTE ALLE PRATICHE LEGALI, STATO DI DISSESTO, PROCEDURA CONCORSALE O STATO DI LIQUIDAZIONE CON NOTEVOLE DISAVANZO, CON FACOLTA' DI FIRMARE IL





6/7/2004

Prot.: CEW/54400/2004/EMI0007

CONTRATTO DI CESSIONE DEI CREDITI, COSTITUIRE EVENTUALI GARANZIE E FARE QUANTO ALTRO NECESSARIO PER IL BUON FINE DELL'OPERAZIONE, RIMOSSA OGNI ECCEZIONE E CON ESONERO PER I TERZI CESSIONARI DA OGNI RESPONSABILITA' AL RIGUARDO DEI CREDITI CEDUTI; 20. RAPPRESENTARE LA SOCIETA', AI FINI DEGLI ADEMPIMENTI POSTI A CARICO DELLA SOCIETA' STESSA DA LEGGI, DECRETI E REGOLAMENTI, NEI CONFRONTI DELLA PUBBLICA AMMINISTRAZIONE IN GENERE E QUINDI NEI CONFRONTI DI QUALSIASI ENTE ED UFFICIO PUBBLICO (ES.: TESORERIE, DEBITO PUBBLICO, CASSA DEPOSITI E PRESTITI, POSTE E TELEGRAFI, FERROVIE DELLO STATO, UFFICI DOGANALI, PREFETTURA, QUESTURA, REGIONE, PROVINCIA, COMUNE, CAMERA DI COMMERCIO, INDUSTRIA, ARTIGIANATO ED AGRICOLTURA, CANCELLERIA COMMERCIALE DEL TRIBUNALE, MINISTERI, ECC.) NONCHE' IN MODO PARTICOLARE, NEI CONFRONTI DI QUALSIASI UFFICIO DELL'AMMINISTRAZIONE FINANZIARIA, COMPRESSE LE AGENZIE DELLE ENTRATE, DOGANE E CATASTO, OLTRE A QUELLE CHE DOVESSERO ESSERE IN FUTURO ISTITUITE, CON SPECIFICA DELEGA PER LA SOTTOSCRIZIONE DELLA DICHIARAZIONE AGLI EFFETTI DELL'IMPOSTA SUL REDDITO DELLE PERSONE GIURIDICHE, DELLA DICHIARAZIONE DEI SOSTITUTI DI IMPOSTA E DELL'IMPOSTA SUL VALORE AGGIUNTO; CON FACOLTA' DI COMPIERE TUTTE LE OPERAZIONI NECESSARIE, SVOLGENDO E PERFEZIONANDO OGNI PRATICA RELATIVA, DI RISCOUTERE LE SOMME DOVUTE ALLA SOCIETA' PER QUALSIASI TITOLO, RILASCIANDONE QUIETANZA LIBERATORIA; DI CHIEDERE IL RILASCIO DI LICENZE, AUTORIZZAZIONI E CONCESSIONI AMMINISTRATIVE IN GENERE; DI FIRMARE E PRESENTARE DENUNCE, NOTE, ISTANZE, DOCUMENTI, ATTESTATI, RELAZIONI; DI SOLLEVARE ECCEZIONI, DI PRESENTARE A SOPRALLUOGHI FACENDO COSTATAZIONI E SOTTOSCRIVENDO I VERBALI RELATIVI, DI PROCEDERE A DEFINIZIONI; DI RITIRARE MERCI, VALORI, PLICHI, EFFETTI, LETTERE ANCHE RACCOMANDATE E ASSICURATE, SVINCOLARE SPEDIZIONI FERROVIARIE, MARITTIME ED AEREE CON FACOLTA' DI RILASCIARE MANDATI SPECIALI NONCHE' MODIFICARE E REVOCARE MANDATI ESISTENTI INTERVENENDO NELL'ACCERTAMENTO E NELLA VERBALIZZAZIONE DI EVENTUALI PERDITE ED AVARIE; DEFINIRE, ANCHE TRANSIGENDO, LA LIQUIDAZIONE DI DANNI E SINISTRI, DESIGNANDO A QUESTO FINE PERITI, MEDICI, COMISSARI DI AVARIA E LEGALI; 21. RAPPRESENTARE LA SOCIETA', IN ITALIA ED ALL'ESTERO, IN TUTTE LE CONTROVERSIE ATTIVE E PASSIVE, CIVILI, PENALI E AMMINISTRATIVE, AVANTI QUALSIASI AUTORITA' GIUDIZIARIA, AMMINISTRATIVA, DIPLOMATICA O CONSOLARE, E AVANTI LA CORTE COSTITUZIONALE, E IN GENERE QUALSIASI GIUDIZIO ANCHE IN SEDE SOVRANAZIONALE, CON FACOLTA' DI PROMUOVERE GIUDIZI, CONCILIARE, TRANSIGERE, RECEDERE DAGLI ATTI PROPORRE RICORSI IN CASSAZIONE, NOMINARE ARBITRI, SIANO ESSI ANCHE AMICHEVOLI COMPOSITORI, DEFINIRE GIURAMENTI, RENDERE L'INTERROGATORIO FORMALE E LIBERO, FARE DICHIARAZIONI DI TERZO, PRESENTARE ISTANZE, RICORSI, DENUNCE E QUERELE PER REATO, OPPORSI AD INGIUNZIONI, PROPORRE RICORSI DI QUALSIASI GENERE ANCHE DINANZI AL CONSIGLIO DI STATO E DI NOMINARE CONSULENTI, PERITI, AVVOCATI E PROCURATORI LEGALI ELEGGENDO DOMICILIO PRESSO GLI STESSI, NONCHE' PROCURATORI SPECIALI PER L'ESPLETAMENTO DI QUANTO SOPRA, RAPPRESENTARE LA SOCIETA' IN QUALSIASI PROCEDURA DI FALLIMENTO O DI CONCORDATO GIUDIZIALE PROMUOVENDONE, OVE OCCORRA, LA DICHIARAZIONE; 22. IL TUTTO CON FACOLTA' DI SOSTITUIRE A SE' ALTRI PROCURATORI, CON UGUALI O PIU' LIMITATI POTERI. 23. FARE QUANTO ALTRO NECESSARIO PER IL MIGLIORE SVOLGIMENTO DEI POTERI E FACOLTA' DI GESTIONE SOPRA INDICATI ANCHE SE NON DETTAGLIATAMENTE SPECIFICATO.

* TANI DANIELE
nato a CHARLEROI stato: BELGIO il 01/06/1964
codice fiscale: TNADNL64H01Z103A
firma depositata
- CONSIGLIERE nominato il 28/04/2004
durata in carica FINO APPROVAZIONE DEL BILANCIO al 31/12/2006

* ZAGHINI ROMOLO
nato a BOLOGNA (BO) il 16/09/1950
codice fiscale: ZGHRML50P16A944C
- RESPONSABILE TECNICO nominato il 02/01/2002





6/7/2004

Prot.: CEW/54400/2004/EMI0007

CONTRATTO DI CESSIONE DEI CREDITI, COSTITUIRE EVENTUALI GARANZIE E FARE QUANTO ALTRO NECESSARIO PER IL BUON FINE DELL'OPERAZIONE, RIMOSSA OGNI ECCEZIONE E CON ESONERO PER I TERZI CESSIONARI DA OGNI RESPONSABILITA' AL RIGUARDO DEI CREDITI CEDUTI; 20. RAPPRESENTARE LA SOCIETA', AI FINI DEGLI ADEMPIMENTI POSTI A CARICO DELLA SOCIETA' STESSA DA LEGGI, DECRETI E REGOLAMENTI, NEI CONFRONTI DELLA PUBBLICA AMMINISTRAZIONE IN GENERE E QUINDI NEI CONFRONTI DI QUALSIASI ENTE ED UFFICIO PUBBLICO (ES.: TESORERIE, DEBITO PUBBLICO, CASSA DEPOSITI E PRESTITI, POSTE E TELEGRAFI, FERROVIE DELLO STATO, UFFICI DOGANALI, PREFETTURA, QUESTURE, REGIONE, PROVINCIA, COMUNE, CAMERA DI COMMERCIO, INDUSTRIA, ARTIGIANATO ED AGRICOLTURA, CANCELLERIA COMMERCIALE DEL TRIBUNALE, MINISTERI, ECC.) NONCHE' IN MODO PARTICOLARE, NEI CONFRONTI DI QUALSIASI UFFICIO DELL'AMMINISTRAZIONE FINANZIARIA, COMPRESSE LE AGENZIE DELLE ENTRATE, DOGANE E CATASTO, OLTRE A QUELLE CHE DOVESSERO ESSERE IN FUTURO ISTITUITE, CON SPECIFICA DELEGA PER LA SOTTOSCRIZIONE DELLA DICHIARAZIONE AGLI EFFETTI DELL'IMPOSTA SUL REDDITO DELLE PERSONE GIURIDICHE, DELLA DICHIARAZIONE DEI SOSTITUTI DI IMPOSTA E DELL'IMPOSTA SUL VALORE AGGIUNTO. CON FACOLTA' DI COMPIERE TUTTE LE OPERAZIONI NECESSARIE, SVOLGENDO E PERFEZIONANDO OGNI PRATICA RELATIVA, DI RISCOUTERE LE SOMME DOVUTE ALLA SOCIETA' PER QUALSIASI TITOLO, RILASCIANDONE QUIETANZA LIBERATORIA; DI CHIEDERE IL RILASCIO DI LICENZE, AUTORIZZAZIONI E CONCESSIONI AMMINISTRATIVE IN GENERE; DI FIRMARE E PRESENTARE DENUNCE, NOTE, ISTANZE, DOCUMENTI, ATTESTATI, RELAZIONI; DI SOLELEVARE ECCEZIONI, DI PRESENZIARE A SOPRALLUOGHI FACENDO COSTATAZIONI E SOTTOSCRIVENDO I VERBALI RELATIVI, DI PROCEDERE A DEFINIZIONI; DI RITIRARE MERCI, VALORI, PLICHI, EFFETTI, LETTERE ANCHE RACCOMANDATE E ASSICURATE, SVINCOLARE SPEDIZIONI FERROVIARIE, MARITTIME ED AEREE CON FACOLTA' DI RILASCIARE MANDATI SPECIALI NONCHE' MODIFICARE E REVOCARE MANDATI ESISTENTI INTERVENENDO NELL'ACCERTAMENTO E NELLA VERBALIZZAZIONE DI EVENTUALI PERDITE ED AVARIE; DEFINIRE, ANCHE TRANSIGENDO, LA LIQUIDAZIONE DI DANNI E SINISTRI, DESIGNANDO A QUESTO FINE PERITI, MEDICI, COMMISSARI DI AVARIA E LEGALI; 21. RAPPRESENTARE LA SOCIETA', IN ITALIA ED ALL'ESTERO, IN TUTTE LE CONTROVERSIE ATTIVE E PASSIVE, CIVILI, PENALI E AMMINISTRATIVE, AVANTI QUALSIASI AUTORITA' GIUDIZIARIA, AMMINISTRATIVA, DIPLOMATICA O CONSOLARE, E AVANTI LA CORTE COSTITUZIONALE, E IN GENERE QUALSIASI GIUDIZIO ANCHE IN SEDE SOVRANAZIONALE, CON FACOLTA' DI PROMUOVERE GIUDIZI, CONCILIARE, TRANSIGERE, RECEDERE DAGLI ATTI PROPORRE RICORSI IN CASSAZIONE, NOMINARE ARBITRI, SIANO ESSI ANCHE AMICHEVOLI COMPOSITORI, DEFINIRE GIURAMENTI, RENDERE L'INTERROGATORIO FORMALE E LIBERO, FARE DICHIARAZIONI DI TERZO, PRESENTARE ISTANZE, RICORSI, DENUNCE E QUERELE PER REATO, OPPORSI AD INGIUNZIONI, PROPORRE RICORSI DI QUALSIASI GENERE ANCHE DINANZI AL CONSIGLIO DI STATO E DI NOMINARE CONSULENTI, PERITI, AVVOCATI E PROCURATORI LEGALI ELEGGENDO DOMICILIO PRESSO GLI STESSI, NONCHE' PROCURATORI SPECIALI PER L'ESPLETAMENTO O DI CONCORDATO GIUDIZIALE PROMUOVENDONE, OVE OCCORRA, LA DICHIARAZIONE; 22. IL TUTTO CON FACOLTA' DI SOSTITUIRE A SE' ALTRI PROCURATORI, CON UGUALI O PIU' LIMITATI POTERI. 23. FARE QUANTO ALTRO NECESSARIO PER IL MIGLIORE SVOLGIMENTO DEI POTERI E FACOLTA' DI GESTIONE SOPRA INDICATI ANCHE SE NON DETTAGLIATAMENTE SPECIFICATO.

* TANI DANIELE
nato a CHARLEROI stato: BELGIO il 01/06/1964
codice fiscale: TNADNL64H01Z103A
firma depositata
- CONSIGLIERE nominato il 28/04/2004
durata in carica FINO APPROVAZIONE DEL BILANCIO al 31/12/2006

* ZAGHINI ROMOLO
nato a BOLOGNA (BO) il 16/09/1950
codice fiscale: ZGHRML50P16A944C
- RESPONSABILE TECNICO nominato il 02/01/2002





Prot.:CEW/54400/2004/EMI0007

6/7/2004

CONTRATTO DI CESSIONE DEI CREDITI, COSTITUIRE EVENTUALI GARANZIE E FARE QUANTO ALTRO NECESSARIO PER IL BUON FINE DELL'OPERAZIONE, RIMOSSA OGNI ECCEZIONE E CON ESONERO PER I TERZI CESSIONARI DA OGNI RESPONSABILITA' AL RIGUARDO DEI CREDITI CEDUTI; 20. RAPPRESENTARE LA SOCIETA', AI FINI DEGLI ADEMPIMENTI POSTI A CARICO DELLA SOCIETA' STESSA DA LEGGI, DECRETI E REGOLAMENTI, NEI CONFRONTI DELLA PUBBLICA AMMINISTRAZIONE IN GENERE E QUINDI NEI CONFRONTI DI QUALSIASI ENTE ED UFFICIO PUBBLICO (ES.: TESORERIE, DEBITO PUBBLICO, CASSA DEPOSITI E PRESTITI, POSTE E TELEGRAFI, FERROVIE DELLO STATO, UFFICI DOGANALI, PREFETTURA, QUESTURA, REGIONE, PROVINCIA, COMUNE, CAMERA DI COMMERCIO, INDUSTRIA, ARTIGIANATO ED AGRICOLTURA, CANCELLERIA COMMERCIALE DEL TRIBUNALE, MINISTERI, ECC.) NONCHE' IN MODO PARTICOLARE, NEI CONFRONTI DI QUALSIASI UFFICIO DELL'AMMINISTRAZIONE FINANZIARIA, COMPRESSE LE AGENZIE DELLE ENTRATE, DOGANE E CATASTO, OLTRE A QUELLE CHE DOVESSERO ESSERE IN FUTURO ISTITUITE, CON SPECIFICA DELEGA PER LA SOTTOSCRIZIONE DELLA DICHIARAZIONE AGLI EFFETTI DELL'IMPOSTA SUL REDDITO DELLE PERSONE GIURIDICHE, DELLA DICHIARAZIONE DEI SOSTITUTI DI IMPOSTA E DELL'IMPOSTA SUL VALORE AGGIUNTO, CON FACOLTA' DI COMPIERE TUTTE LE OPERAZIONI NECESSARIE, SVOLGENDO E PERFEZIONANDO OGNI PRATICA RELATIVA, DI RISCOUTERE LE SOMME DOVUTE ALLA SOCIETA' PER QUALSIASI TITOLO, RILASCIANDONE QUIETANZA LIBERATORIA; DI CHIEDERE IL RILASCIO DI LICENZE, AUTORIZZAZIONI E CONCESSIONI AMMINISTRATIVE IN GENERE; DI FIRMARE E PRESENTARE DENUNCE, NOTE, ISTANZE, DOCUMENTI, ATTESTATI, RELAZIONI, DI SOLLEVARE ECCEZIONI, DI PRESENZIARE A SOPRALLUOGHI FACENDO COSTATAZIONI E SOTTOSCRIVENDO I VERBALI RELATIVI, DI PROCEDERE A DEFINIZIONI; DI RITIRARE MERCI, VALORI, PLSCHI, EFFETTI, LETTERE ANCHE RACCOMANDATE E ASSICURATE, SVINCOLARE SPEDIZIONI FERROVIARIE, MARITTIME ED AEREE CON FACOLTA' DI RILASCIARE MANDATI SPECIALI NONCHE' MODIFICARE E REVOCARE MANDATI ESISTENTI INTERVENENDO NELL'ACCERTAMENTO E NELLA VERBALIZZAZIONE DI EVENTUALI PERDITE ED AVARIE; DEFINIRE, ANCHE TRANSIGENDO, LA LIQUIDAZIONE DI DANNI E SINISTRI, DESIGNANDO A QUESTO FINE PERITI, MEDICI, COMMISSARI DI AVARIA E LEGALI; 21. RAPPRESENTARE LA SOCIETA', IN ITALIA ED ALL'ESTERO, IN TUTTE LE CONTROVERSIE ATTIVE E PASSIVE, CIVILI, PENALI E AMMINISTRATIVE, AVANTI QUALSIASI AUTORITA' GIUDIZIARIA, AMMINISTRATIVA, DIPLOMATICA O CONSOLARE, E AVANTI LA CORTE COSTITUZIONALE, E IN GENERE QUALSIASI GIUDIZIO ANCHE IN SEDE SOVRANAZIONALE, CON FACOLTA' DI PROMUOVERE GIUDIZI, CONCILIARE, TRANSIGERE, RECEDERE DAGLI ATTI PROPORRE RICORSI IN CASSAZIONE, NOMINARE ARBITRI, SIANO ESSI ANCHE AMICHEVOLI COMPOSITORI, DEFINIRE GIURAMENTI, RENDERE L'INTERROGATORIO FORMALE E LIBERO, FARE DICHIARAZIONI DI TERZO, PRESENTARE ISTANZE, RICORSI, DENUNCE E QUERELE PER REATO, OPPORSI AD INGIUNZIONI, PROPORRE RICORSI DI QUALSIASI GENERE ANCHE DINANZI AL CONSIGLIO DI STATO E DI NOMINARE CONSULENTI, PERITI, AVVOCATI E PROCURATORI LEGALI ELEGGENDO DOMICILIO PRESSO GLI STESSI, NONCHE' PROCURATORI SPECIALI PER L'ESPLETAMENTO DI QUANTO SOPRA, RAPPRESENTARE LA SOCIETA' IN QUALSIASI PROCEDURA DI FALLIMENTO O DI CONCORDATO GIUDIZIALE PROMUOVENDONE, OVE OCCORRA, LA DICHIARAZIONE; 22. IL TUTTO CON FACOLTA' DI SOSTITUIRE A SE' ALTRI PROCURATORI, CON UGUALI O PIU' LIMITATI POTERI. 23. FARE QUANTO ALTRO NECESSARIO PER IL MIGLIORE SVOLGIMENTO DEI POTERI E FACOLTA' DI GESTIONE SOPRA INDICATI ANCHE SE NON DETTAGLIATAMENTE SPECIFICATO.

* TANI DANIELE

nato a CHARLEROI stato: BELGIO il 01/06/1964

codice fiscale: TNADNL64H01Z103A

firma depositata

- CONSIGLIERE nominato il 28/04/2004

durata in carica FINO APPROVAZIONE DEL BILANCIO al 31/12/2006

* ZAGHINI ROMOLO

nato a BOLOGNA (BO) il 16/09/1950

codice fiscale: ZGHRML50P16A944C

- RESPONSABILE TECNICO nominato il 02/01/2002



I certificati in carta libera sono rilasciati per gli usi per i quali la legge non prescrive il bollo. I certificati in carta libera sono rilasciati per gli usi per i quali la legge non prescrive il bollo. I certificati in carta libera sono rilasciati per gli usi per i quali la legge non prescrive il bollo.



6/7/2004

Prot.:CEW/54400/2004/EMI0007

durata in carica ILLIMITATA
- DIRETTORE TECNICO nominato il 02/01/2002
durata in carica ILLIMITATA
Abilitazioni professionali
REQUISITI ACCERTATI IN DATA 30/01/2002.

* CAVAGNOLI EUGENIO
nato a PIZZIGHETTONE (CR) il 19/05/1954
codice fiscale: CVGGNE54E19G7210
- RESPONSABILE TECNICO nominato il 02/01/2002
durata in carica ILLIMITATA
- DIRETTORE TECNICO nominato il 02/01/2002
durata in carica ILLIMITATA
- PROCURATORE nominato il 09/07/2003
durata in carica FINO ALLA REVOCA

Poteri:

1-NEL CASO DI AFFIDAMENTO DI LAVORI O SERVIZI A TERZI, VERIFICARE L'IDONEITA' TECNICO-PROFESSIONALE DEGLI STESSI CON PARTICOLARE RIFERIMENTO ALLA SICUREZZA SUL LAVORO, PROVVEDENDO AGLI ADEMPIMENTI NORMATIVAMENTE PREVISTI, PROCEDENDO ALLA INFORMATIVA SUI RISCHI SPECIFICI CHE ESSI INCONTRERANNO QUANDO SI TRATTI DI PRESTAZIONI DA EFFETTUARSI ALL'INTERNO DELL'AZIENDA, NONCHE' AL COORDINAMENTO DELLE ATTIVITA' DELLA SOCIETA' CON QUELLE DEI TERZI ONDE EVITARE IL PRODURSI DI SITUAZIONI DI RISCHIO; 2- VERIFICARE AFFINCHÉ L'INSTALLAZIONE DEGLI IMPIANTI SIA EFFETTUATA NEL PIENO RISPETTO DEI PROGETTI, DEI METODI AZIENDALI E DELLE NORME APPLICABILI, IN MODO DA GARANTIRE LA SICUREZZA DEGLI IMPIANTI E DI CONSEGUENZA LA SICUREZZA PERSONALE DEGLI UTENTI; 3- VERIFICARE LA RISPONDEZZA DEGLI IMPIANTI INSTALLATI AI PROGETTI AD ESSI RELATIVI ED ALLE NORME APPLICABILI, DISPONENDO GLI OPPORTUNI CONTROLLI E PROVE; 4- INVIARE, NELL'ESECUZIONE DEL PRESENTE MANDATO, COMUNICAZIONI AI CLIENTI IN NOME E PER CONTO DELLA KONE S.P.A.; 5- ASSUMERE, QUANDO RICHIESTO, L'INCARICO DI DIRETTORE LAVORI PER L'ESECUZIONE DEGLI IMPEGNI CONTRATTUALI DELLA SOCIETA', FISSARE EPOCHE E TERMINI, SOTTOSCRIVERE IMPEGNI, ASSUMERE ONERI E GRAVAMI, FIRMARE VERBALI DI PRESA IN CONSEGNA, LAVORI DI COLLAUDO, STATI DI AVANZAMENTO LAVORI, REGISTRI E DOCUMENTI DI CONTABILITA', LAVORI ESEGUITI DALLA SOCIETA' PER CONTO DI COMMITTENTI PUBBLICI E PRIVATI.
Abilitazioni professionali
REQUISITI ACCERTATI IN DATA 30/01/2002.

* MARINONI ALBERTO
nato a MILANO (MI) il 23/04/1948
codice fiscale: MRNLRT48D23F205T
- RESPONSABILE TECNICO nominato il 02/01/2002
durata in carica ILLIMITATA
- DIRETTORE TECNICO nominato il 02/01/2002
durata in carica ILLIMITATA
- PROCURATORE nominato il 14/04/2003
durata in carica FINO ALLA REVOCA

Poteri:

COME DA PROCURA DEL 14/04/2003
1) DIRIGERE I LAVORI PER L'ESECUZIONE DEGLI IMPIANTI CONTRATTUALI DELLA SOCIETA', ASSUMERE INCARICHI COME DIRETTORE LAVORI, FISSARE EPOCHE E TERMINI, SOTTOSCRIVERE IMPEGNI, ASSUMERE ONERI E GRAVAMI, FIRMARE VERBALI DI PRESA IN CONSEGNA, VERBALI DI COLLAUDO, STATI DI AVANZAMENTO LAVORI, REGISTRI E DOCUMENTI DI CONTABILITA'; 2) SOTTOSCRIVERE ELABORATI PROGETTUALI E DOCUMENTI TECNICI IN GENERE, IN NOME E PER CONTO DELLA SOCIETA';
3) DIRIGERE, COORDINARE E SOVRINTENDERE ALLE ATTIVITA' DELLA DIREZIONE TECNICA DELLA DIREZIONE NEB;
4) PROVVEDERE ALLA PROGETTAZIONE DEGLI ASCENSORI, MONTACARICHI, SCALE E TAPPETI



I certificati in carta libera sono rilasciati per gli usi per i quali la legge non prescrive il bollo. I certificati in carta libera sono rilasciati per gli usi per i quali la legge non prescrive il bollo. I certificati in carta libera sono rilasciati per gli usi per i quali la legge non prescrive il bollo.



Prot.: CEW/54400/2004/EMI0007

6/7/2004

MOBILI E PRODOTTI SIMILARI (NEL PROSIEGUO, PER BREVEVITA', CONGIUNTAMENTE "IMPIANTI") DI COMPETENZA DELLA DIREZIONE NEB, ASSUMENDO LA RESPONSABILITA' DELLA PIENA CONFORMITA' DEGLI IMPIANTI PROGETTATI DALLA DIREZIONE TECNICA NEB A TUTTE LE NORMATIVE APPLICABILI, CON PARTICOLARE, MA NON ESCLUSIVO, RIFERIMENTO ALLE NORME IN MATERIA DI SICUREZZA DEGLI UTENTI E DEI TECNICI CHE OPERERANNO SUGLI IMPIANTI;

5) VERIFICARE ED ESIGERE CHE GLI IMPIANTI PROGETTATI DA TERZI E DESTINATI AD ESSERE INSTALLATI DALLA DIREZIONE NEB, SIANO CONFORMI A TUTTE LE NORMATIVE APPLICABILI, CON PARTICOLARE, MA NON ESCLUSIVO, RIFERIMENTO ALLE NORME IN MATERIA DI SICUREZZA DEGLI UTENTI E DEI TECNICI CHE OPERERANNO SUGLI IMPIANTI;

6) PROVVEDERE ALLA ELABORAZIONE, DI CONCERTO CON LA DIREZIONE MONTAGGI DELLA SOCIETA', DELLE ISTRUZIONI RELATIVE AI METODI DI MONTAGGIO DEGLI IMPIANTI CHE DEVONO ESSERE INSTALLATI A CURA DELLA DIVISIONE MONTAGGI DELLA DIREZIONE NEB, IN MODO DA GARANTIRE LA MASSIMA SICUREZZA DEL PERSONALE ADDETTO AL MONTAGGIO E LA PIENA CONFORMITA' DEI METODI DI MONTAGGIO ALLE NORMATIVE APPLICABILI;

7) SOTTOSCRIVERE DICHIARAZIONI DI CONFORMITA' A NORMATIVE TECNICHE, PROGETTI ED ELABORATI TECNICI, INVIARE COMUNICAZIONI AI CLIENTI IN NOME E PER CONTO DELLA KONE S.P.A.

8) SOTTOSCRIVERE LA CORRISPONDENZA DELLA SOCIETA', CON PARTICOLARE MA NON ESCLUSIVO RIFERIMENTO, A QUELLA RELATIVA ALLA DIREZIONE TECNICA NEB;

9) CON FACOLTA' DI DELEGARE A TERZI DI VOLTA IN VOLTA INDIVIDUATI LE FUNZIONI, I POTERI E LE RESPONSABILITA' SOPRA MENZIONATE NEI PUNTI DA 1 A 8, ADEGUANDO LE MANSIONI AFFIDATE ALLE CAPACITA' TECNICO-PROFESSIONALI E DALL'ESPERIENZA DEI DELEGATI E VIGILANDO SUL LORO OPERATO. FARE QUANTO ALTRO NECESSARIO PER IL MIGLIORE SVOLGIMENTO DEI POTERI E FACOLTA' DI GESTIONE SOPRA INDICATI ANCHE SE NON DETTAGLIATAMENTE SPECIFICATO. NELL'ESECUZIONE DEL PRESENTE MANDATO L'ING. ALBERTO MARINONI FIRMA', SOTTO LA DICITURA "KONE S.P.A. - RESPONSABILE TECNICO DELLA DIVISIONE NEB".

Abilitazioni professionali

REQUISITI ACCERTATI IN DATA 30/01/2002.

* MOLteni ROBERTO

nato a CANTU' (CO) il 29/03/1962

codice fiscale: MLTRRT62C29B639Q

- CONSIGLIERE nominato il 28/04/2004

durata in carica FINO APPROVAZIONE DEL BILANCIO al 31/12/2006

- AMMINISTRATORE DELEGATO nominato il 28/04/2004

durata in carica FINO APPROVAZIONE DEL BILANCIO al 31/12/2006

Poteri:

SI CONFERISCONO AL SIG. ROBERTO MOLTENI, PER LA CARICA DI AMMINISTRATORE DELEGATO L'USO IN FORMA SINGOLA DELLA FIRMA SOCIALE NONCHE' I SEGUENTI POTERI E FACOLTA' DI GESTIONE CON RIFERIMENTO ALLA ELENCAZIONE DI CUI APPRESSO, AVENTE CARATTERE ESEMPLIFICATIVO E NON TASSATIVO: 1. DIRIGERE E GESTIRE L'AZIENDA SOCIALE; ADOTTARE OGNI PROVVEDIMENTO, RITENUTO UTILE ED OPPORTUNO NELL'INTERESSE DELL'AZIENDA STESSA, SALVO A RIFERIRNE AL CONSIGLIO NELLA PROSSIMA ADUNANZA OVE SI TRATTI DI AFFARI ECCEZIONALI LA NORMALE GESTIONE E, COMUNQUE, INCIDENTI IN MISURA RILEVANTE SULL'ANDAMENTO SOCIALE; SOVRINTENDERE AI VARI SERVIZI ED UFFICI, REGOLANDO L'ATTIVITA' DEI DIPENDENTI E DEI COLLABORATORI DELLA SOCIETA'; 2. RAPPRESENTARE LA SOCIETA', IN ITALIA ED ALL'ESTERO, NELLE ASSEMBLEE DI SOCIETA', ASSOCIAZIONI O ALTRI ENTI CUI LA STESSA ABBA PARTecipAZIONI OVVERO DI RILASCIARE DELEGA PER DETTA RAPPRESENTANZA DANDO LE NECESSARIE ISTRUZIONI; 3. RILASCIARE A FAVORE DI TERZI FIDEJUSSIONI E GARANZIE IN GENERE, AD ECCEZIONE DI QUELLE EVENTUALMENTE ASSISTITE DA IPOTECA E/O PRIVILEGIO SUI BENI DELLA SOCIETA', NELL'INTERESSE DI SOCIETA' CONTROLLATE E COLLEGATE; 4. CONFERIRE E REVOCARE, NELL'INTERESSE DELLA SOCIETA', PROCURE DI QUALSIASI TIPO, ANCHE INSTITORIE; 5. PARTECIPARE, IMPEGNANDO LA SOCIETA' SIA PER IL MERCATO NAZIONALE CHE PER QUELLI ESTERI, ALLE GARE, APPALTI, LICITAZIONI E TRATTATIVE PRIVATE INDETTE DA PUBBLICHE





6/7/2004

Prot.:CEW/54400/2004/EMI0007

AMMINISTRAZIONI CIVILI E MILITARI, DA ENTI STATALI, PARASTATALI, REGIONALI, PROVINCIALI, COMUNALI E LOCALI IN GENERE, DA ENTI OSPEDALIERI E CASE DI CURA, DA OPERE PIE, DA ENTI ED ISTITUZIONI DI DIRITTO PUBBLICO O PRIVATO, DA ENTI MORALI, DA ENTI AUTONOMI, DA FONDAZIONI, DA ENTI PREVIDENZIALI ED ASSISTENZIALI E DA SOCIETA' DI PERSONE, DI CAPITALI, COOPERATIVE E RELATIVI CONSORZI, DA PERSONE FISICHE, AVENTI PER OGGETTO: - LA FORNITURA E INSTALLAZIONE IN OPERA DI NUOVI ASCENSORI, MONTACARICHI, SCALE E MARCIAPIEDI MOBILI ED APPARECCHI DI SOLLEVAMENTO E TRASPORTO IN GENERE; - I SERVIZI DI ASSISTENZA PER LA LORO MANUTENZIONE, RIPARAZIONE E MODIFICA E COMUNQUE TUTTO QUANTO E' CONNESSO ALL'OGGETTO SOCIALE; 6. CONFERMARE GLI ORDINI DELLA CLIENTELA E STIPULARE PER CONTO, NELL'INTERESSE ED IN RAPPRESENTANZA DELLA SOCIETA' I CONTRATTI RELATIVI ALLE FORNITURE E PRESTAZIONI DI SERVIZI DI CUI AL PUNTO PRECEDENTE NONCHE' VARIANTI, MODIFICHE, APPENDICI AI CONTRATTI STESSI, CON PERSONE FISICHE E GIURIDICHE, CON AMMINISTRAZIONI, ENTI, ISTITUTI, PATTUIRE PREZZI E CONCEDERE SCONTI, ACCETTARE CONDIZIONI DI VENDITA, DIRIGERE I LAVORI PER L'ESECUZIONE DEGLI IMPEGNI CONTRATTUALI DELLA SOCIETA', FISSARE EPOCHE E TERMINI, SOTTOSCRIVERE IMPEGNI, ASSUMERE ONERI E GRAVAMI, FIRMARE VERBALI DI PRESA IN CONSEGNA, LAVORI DI COLLAUDO, STATI DI AVANZAMENTO LAVORI, REGISTRI E DOCUMENTI DI CONTABILITA'; EFFETTUARE INCASSI, RISCOUTERE MANDATI SIA PER ACCONTI SIA PER SALDI E RILASCIARE QUIETANZE LIBERATORIE; CURARE OGNI PRATICA RELATIVA ALLA ISCRIZIONE DELLA SOCIETA' IN ALBI PUBBLICI E PRIVATI; ADERIRE E/O RAPPRESENTARE LA SOCIETA' IN ASSOCIAZIONI, CONSORZI, COMMISSIONI INTERESSANTI IL CONSEGUIMENTO DELLO SCOPO SOCIALE NONCHE' AI RAGGRUPPAMENTI TEMPORANEI DI IMPRESE AI SENSI DELLA NORMATIVA INTERNA DI APPALTI PUBBLICI, COME ATTUALMENTE VIGENTE, ED IN FUTURO EVENTUALMENTE MODIFICATA CON FACOLTA' DI RILASCIARE PROCURA SPECIALE A TERZI PER L'ESPLETAMENTO DELLE PRATICHE RELATIVE A DETTE ADESIONI; 7. STIPULARE SIA PER IL MERCATO NAZIONALE SIA PER I MERCATI ESTERI, CONTRATTI DI INTERMEDIAZIONE IN GENERE (ESEMPIO: CONTRATTI DI AGENZIA SENZA RAPPRESENTANZA, DI AGENZIA CON RAPPRESENTANZA, DI CONCESSIONE DI VENDITA, DI INTERMEDIAZIONE OCCASIONALE CON PROCACCIATORI D'AFFARI ECC.) PER LA VENDITA DI BENI E SERVIZI CONNESSI ALL'OGGETTO SOCIALE CON FACOLTA' DI SOTTOSCRIVERE I CONTRATTI SUDETTI, LA CORRISPONDENZA RELATIVA ED OGNI ALTRO DOCUMENTO CONNESSO (REVOCHE, MODIFICAZIONI, RISOLUZIONI, TRANSAZIONI, LETTERE PROVVISORIALI, ECC.); 8. AFFIDARE A TERZI L'ESECUZIONE DEI LAVORI DI INSTALLAZIONE IN OPERA, MANUTENZIONE, RIPARAZIONE, MODIFICA E PRESTAZIONI ACCESSORIE RELATIVE AD ASCENSORI, MONTACARICHI, SCALE E MARCIAPIEDI MOBILI ED APPARECCHI DI SOLLEVAMENTO IN GENERE, SOTTOSCRIVENDO GLI ORDINI E/O CONTRATTI, NEL RISPETTO DELLE LEGGI E DISPOSIZIONI INERENTI AGLI APPALTI DI OPERE E SERVIZI, LA SICUREZZA DEL LAVORO E LA PREVENZIONE DEGLI INFORTUNI, NONCHE' LA TUTELA DELL'IGIENE DEL LAVORO; 9. PROVVEDERE AGLI ADEMPIMENTI PREVISTI DALLE NORME APPLICABILI IN MATERIA DI IGIENE E PREVENZIONE DEGLI INFORTUNI SUL LAVORO, SOVRINTENDERE E CONTROLLARE, DIRETTAMENTE O ATTRAVERSO I PROPRI DIPENDENTI, LA GESTIONE DELLA AZIENDA SOCIALE RELATIVAMENTE ALLA PRODUZIONE, INSTALLAZIONE, MANUTENZIONE E RIPARAZIONE DI ASCENSORI, MONTACARICHI, SCALE E MARCIAPIEDI MOBILI ED APPARECCHI DI SOLLEVAMENTO IN GENERE E LORO PARTI COMPONENTI, NONCHE' L'ATTIVITA' DEI MAGAZZINI, CON PARTICOLARE RIGUARDO AI PROBLEMI CONNESSI CON LA SICUREZZA DEL LAVORO E LA TUTELA DELLA SALUTE DEI LAVORATORI (PREVENZIONE DEGLI INFORTUNI ED IGIENE DEL LAVORO) ED ALLA NORMATIVA VIGENTE IN MATERIA DI INQUINAMENTO (SCARICHI CIVILI ED INDUSTRIALI, IDRICI ED ATMOSFERICI, SMALTIMENTO RESIDUI DI LAVORAZIONE E RIFIUTI URBANI, ECC.); CON FACOLTA' DI DISPORRE LE SPESE INERENTI SENZA LIMITAZIONE ALCUNA; 10. CONTROLLARE DIRETTAMENTE O ATTRAVERSO I PROPRI DIPENDENTI, CHE TUTTI I PRODOTTI FINITI E PARTI COMPONENTI FABBRICATI NELLO STABILIMENTO ED ACQUISTATI DA TERZI SIANO COSTRUITI E COLLAUDATI IN CONFORMITA' ALLA PROGETTAZIONE CHE DOVRA' ESSERE RISPONDENTE ALLA NORMATIVA VIGENTE IN MATERIA DI SICUREZZA PER EVITARE CHE LE STESSA APPARECCHIATURE, NON COSTRUITE E COLLAUDATE IN CONFORMITA' ALLA PROGETTAZIONE RISPONDENTE ALLA SUDETTA NORMATIVA, POSSANO CAUSARE DANNI A TERZI; 11. ACQUISTARE, ALIENARE E PERMUTARE IN TUTTO O IN PARTE MERCI E BENI





6/7/2004

Prot.:CEW/54400/2004/EMI0007

MOBILI DI QUALSIASI SPECIE, IVI COMPRESI BENI MOBILI REGISTRATI COME AUTOMEZZI ED ALTRI NEI LIMITI DELLE ORDinarie NECESSITA' AZIENDALI ED AVUTO RIGUARDO AI PROGRAMMI ANNUALI DI PRODUZIONE E DI INVESTIMENTO IN IMPIANTI, INSTALLAZIONI E MACCHINARI. CON OGNI PIU' AMPIA FACOLTA' DI CONVENIRE, CORRISPONDERE E RISCOUTERE IL PREZZO; DEFINIRE CONDIZIONI E MODI; FIRMARE IMPEGNI, ORDINI A FORNITORI ED ATTI DEFINITIVI; PROVVEDERE A QUANTO ALTRO NECESSARIO PER IL PERFEZIONAMENTO DELL'ACQUISTO, DELLA VENDITA E DELLA PERMUTA E LORO EVENTUALE REGISTRAZIONE E PUBBLICAZIONE; 12. STIPULARE, CON TUTTE LE CLAUSOLE OPPORTUNE, COMPRESA QUELLA COMPROMISSORIA, MODIFICARE, RISOLVERE, CEDERE, ACQUISIRE PER CESSIONE, CONTRATTI E CONVENZIONI DI NOLEGGIO, LEASING, TRASPORTO, APPALTO, COMODATO, SOMMINISTRAZIONE, OPERA INTELLETTUALE E AVENTI PER OGGETTO I SOLI BENI MOBILI, NONCHE' PRESTAZIONI DI SERVIZI IN GENERE (ENERGIA ELETTRICA, ACQUA, GAS, TELEFONO, ETC.), CONSULENZE, ASSICURAZIONI, MEDIAZIONI, COMMISSIONI, LOCAZIONI, DIRITTI DI PROPRIETA' INDUSTRIALE, BREVETTUALI, DI RICERCA, DI FINANZIAMENTO ALLA RICERCA CON GLI ENTI PUBBLICI E PRIVATI COMPETENTI, CON FACOLTA' DI CONVENIRE IL PREZZO, DEFINIRE CONDIZIONI E MODI E PROVVEDERE ALLA FIRMA DEI CONTRATTI E CONVENZIONI SUDETTI, LA CORRISPONDENZA RELATIVA ED OGNI ALTRO DOCUMENTO CONNESSO; 13. SVOLGERE LE PRATICHE RELATIVE ALL'IMPORTAZIONE ED ESPORTAZIONE DI MERCI E MATERIALI IN GENERE, CON FACOLTA' DI COMPILARE E FIRMARE LE RELATIVE DICHIARAZIONI VALUTARIE, DOCUMENTI DOGANALI E DI TRASPORTO, DI SOTTOSCRIVERE LE FATTURE PROFORMA, CONSOLARI E DEFINITIVE, LE POLIZZE DI CARICO, LE LETTERE DI VETTURA, I CERTIFICATI DI ASSICURAZIONE, I CERTIFICATI DI ORIGINE, DI FIRMARE E DEPOSITARE I LISTINI PREZZI ALL'ESPORTAZIONE, NONCHE' LE VARIAZIONI ED AGGIORNAMENTI RELATIVI AI LISTINI STESSI; 14. STIPULARE, MODIFICARE, RISOLVERE CONTRATTI INDIVIDUALI DI LAVORO E NORMATIVE GENERALI DI TRATTAMENTO, CON PRESTATORI DI LAVORO SUBORDINATO, APPARTENENTI ALLE CATEGORIE DEI DIRIGENTI (NATURALMENTE CON ESCLUSIONE DI SE' STESSO), DEGLI IMPIEGATI ED OPERAI, ASSUMENDOSI OGNI RESPONSABILITA' ANCHE PENALE PER L'EVENTUALE INOSSERVANZA DELLA NORMATIVA VIGENTE NELLA MATERIA SPECIFICA E CURANDO ALTRESI' SOTTO LA PROPRIA RESPONSABILITA' OGNI ADEMPIMENTO AMMINISTRATIVO NEI CONFRONTI DEGLI ENTI ASSICURATIVI, PREVIDENZIALI ED ISPETTORATO DEL LAVORO; 15. STIPULARE ACCORDI SINDACALI CON LE RAPPRESENTANZE SINDACALI E CON LE ASSOCIAZIONI DEI LAVORATORI, EFFETTUARE TRANSAZIONI DI VERTENZE SINDACALI; 16. LIQUIDARE STIPENDI, SALARI ED OGNI INDENNITA' RELATIVA AI RAPPORTI DI LAVORO, RILASCIANDO OVE DEL CASO, CERTIFICATI E DOCUMENTI RELATIVI ANCHE AD USO FISCALE; 17. RAPPRESENTARE LA SOCIETA' IN MATERIA DI LAVORO, PRESSO QUALSIASI UFFICIO AMMINISTRATIVO E PRESSO GLI ISTITUTI PREVIDENZIALI ED ASSICURATIVI CON FACOLTA' DI PROMUOVERE ISTANZE E RICORSI E DI DEFINIRE E CONCORDARE OGNI QUESTIONE; 18. PROVVEDERE AL DISBRIGO DI TUTTI GLI AFFARI CORRENTI DI ORDINARIA AMMINISTRAZIONE E DELLE SOTTO INDICATE OPERAZIONI BANCARIE E FINANZIARIE: 18.1. COMPIERE IN GENERE QUALSIASI OPERAZIONE BANCARIA O DI CONTO CORRENTE POSTALE, IVI COMPRESI I PRELEVAMENTI SU CONTI APERTI E INTESTATI ALLA SOCIETA' PRESSO LE BANCHE ED UFFICI POSTALI, SIA SU DISPONIBILITA' ATTIVE ESISTENTI SIA NEI LIMITI DEGLI AFFIDAMENTI ACCORDATI ALLA SOCIETA' STESSA E CIO' ANCHE MEDIANTE: - L'EMISSIONE DI ASSEGNI BANCARI E POSTALI SIA ALL'ORDINE DELLA SOCIETA' CHE DI TERZI; - LA RICHIESTA DI EMISSIONE DI ASSEGNI CIRCOLARI, GIRARE ED INCASSARE I MEDESIMI; - LA DISPOSIZIONE DI BONIFICI PER LA CORRESPONSIONE DI STIPENDI, PAGHE, PROVVISORII, NONCHE' LA DISPOSIZIONE DI BONIFICI A FORNITORI E CREDITORI IN GENERE; - I TRASFERIMENTI DI FONDI SU ALTRE BANCHE O A TERZI; - IL RICHIAMO DI TRATTE ED IL PAGAMENTO DI TRATTE E RICEVUTE BANCARIE EMESSE A CARICO DELLA SOCIETA' NONCHE' DI CAMBIALI A FIRMA DELLA SOCIETA'; 18.2. STIPULARE, MODIFICARE E RISOLVERE CONTRATTI DI APERTURA DI CREDITO BANCARIO IN GENERE, NONCHE' CONTRATTI DI CONTO CORRENTE E DEPOSITO PRESSO ISTITUTI DI CREDITO E UFFICI POSTALI 18.3 RICHIEDERE, PROROGARE ED ESTINGUERE FINANZIAMENTI A TERMINE (NEI LIMITI DEI 18 MESI) CHE PREVEDANO ANCHE L'UTILIZZO DI CARTA COMMERCIALE, AL FINE DI DOTARE LA SOCIETA' DELLE RISORSE FINANZIARIE CORRENTI; 18.4. RICHIEDERE, PROROGARE ED ESTINGUERE FINANZIAMENTI A FRONTE DI





Prot.: CEW/54400/2004/EMI0007

6/7/2004

IMPORTAZIONI ED ESPORTAZIONI; 18.5. EMETTERE TRATTE E RICEVUTE BANCARIE SUI DEBITORI DELLA SOCIETA'; ACCETTARE E METTERE IN PAGAMENTO TITOLI DI CREDITO ALL'ORDINE; GIRARE TRATTE E PAGHERO' CAMBIARI ALL'INCASSO ED ALLO SCONTO; RICHIAMARE ASSEGNI ED ALTRI TITOLI DI CREDITO; 18.6 ESIGERE E RISCOUTERE DA CHIUNQUE ED A QUALSIASI TITOLO DANDONE QUIETANZA, MANDATI, ASSEGNI BANCARI, CIRCOLARI, VAGLIA, ASSEGNI POSTALI, TELEGRAFICI E TITOLI SIMILARI ED I MEDESIMI MANDATI, ASSEGNI BANCARI, CIRCOLARI, VAGLIA, ASSEGNI POSTALI, TELEGRAFICI E TITOLI SIMILARI, GIRARE PER L'INCASSO O PER IL VERSAMENTO DEGLI STESSI SUI CONTI CORRENTI BANCARI E POSTALI DELLA SOCIETA'; 18.7 UTILIZZARE CREDITI CONTRO PRESENTAZIONE DI DOCUMENTI; PRESENTARE DOCUMENTATE PER L'INCASSO; PROROGARE LA SCADENZA DEI TITOLI DI CREDITO; 18.8 EFFETTUARE DEPOSITI CAUZIONALI PROVVISORI O DEFINITIVI IN CONTANTI E IN TITOLI PRESSO PERSONE FISICHE, ENTI PUBBLICI E PRIVATI, BANCHE E QUALSIASI AMMINISTRAZIONE DELLO STATO, FIRMARE LE RELATIVE POLIZZE E DOCUMENTI, NONCHE' SVINCOLARE DETTI DEPOSITI; RICHIEDERE FIDEJUSSIONI ALLE BANCHE ED ALLE SOCIETA' DI ASSICURAZIONE PER COSTITUIRE DEPOSITI CAUZIONALI PROVVISORI O DEFINITIVI; 18.9 DEPOSITARE PRESSO ISTITUTI DI CREDITO, A CUSTODIA ED IN AMMINISTRAZIONE, TITOLI PUBBLICI O PRIVATI E VALORI IN GENERE, RITIRARLI RILASCIANDO RICEVUTA LIBERATORIA; 18.10 EMETTERE, NELL'INTERESSE DELLA SOCIETA', PAGHERO' CAMBIARI A CARICO DELLA STESSA ED ACCETTARE TRATTE EMESSE DA TERZI A CARICO DELLA SOCIETA'; 18.11. ACQUISIRE CONTRIBUTI FINANZIARI, ACCETTARE LE CONDIZIONI INERENTI, SOTTOSCRIVERE I NECESSARI DOCUMENTI E RILASCIARE LE RELATIVE QUIETANZE; 19. PROCEDERE ALLA CESSIONE A TERZI, AI SENSI E PER GLI EFFETTI DELL'ART. 1260 C.C. E DELLA LEGGE 21 FEBBRAIO 1991 N. 52 DEI CREDITI DI IMPRESA GIA' MATURATI O CHE MATURERANNO, NONCHE' DEI CREDITI VANTATI NEI CONFRONTI DEI DEBITORI IN STATO DI PROCEDURA CONCURSALE O STATO DI LIQUIDAZIONE CON NOTEVOLE DISAVANZO, CON FACOLTA' DI FIRMARE IL CONTRATTO DI CESSIONE DEI CREDITI, COSTITUIRE EVENTUALI GARANZIE E FARE QUANTO ALTRO NECESSARIO PER IL BUON FINE DELL'OPERAZIONE, RIMOSSA OGNI ECCEZIONE E CON ESONERO PER I TERZI CESSIONARI DA OGNI RESPONSABILITA' AL RIGUARDO DEI CREDITI CEDUTI; 20. RAPPRESENTARE LA SOCIETA', AI FINI DEGLI ADEMPIMENTI POSTI A CARICO DELLA SOCIETA' STESSA DA LEGGI, DECRETI E REGOLAMENTI, NEI CONFRONTI DELLA PUBBLICA AMMINISTRAZIONE IN GENERE E QUINDI NEI CONFRONTI DI QUALSIASI ENTE ED UFFICIO PUBBLICO (ES.: TESORERIE, DEBITO PUBBLICO, CASSA DEPOSITI E PRESTITI, POSTE E TELEGRAFI, FERROVIE DELLO STATO, UFFICI DOGANALI, PREFETTURA, QUESTURA, REGIONE, PROVINCIA, COMUNE, CAMERA DI COMMERCIO, INDUSTRIA, ARTIGIANATO ED AGRICOLTURA, CANCELLERIA COMMERCIALE DEL TRIBUNALE, MINISTERI, ECC.) NONCHE' IN MODO PARTICOLARE, NEI CONFRONTI DI QUALSIASI UFFICIO DELL'AMMINISTRAZIONE FINANZIARIA, COMPRESSE LE AGENZIE DELLE ENTRATE, DOGANE E CATASTO, OLTRE A QUELLE CHE DOVESSERO ESSERE IN FUTURO ISTITUITE, CON SPECIFICA DELEGA PER LA SOTTOSCRIZIONE DELLA DICHIARAZIONE AGLI EFFETTI DELL'IMPOSTA SUL REDDITO DELLE PERSONE GIURIDICHE, DELLA DICHIARAZIONE DEI SOSTITUTI DI IMPOSTA E DELL'IMPOSTA SUL VALORE AGGIUNTO. CON FACOLTA' DI COMPIERE TUTTE LE OPERAZIONI NECESSARIE, SVOLGENDO E PERFEZIONANDO OGNI PRATICA RELATIVA, DI RISCOUTERE LE SOMME DOVUTE ALLA SOCIETA' PER QUALSIASI TITOLO, RILASCIANDONE QUIETANZA LIBERATORIA; DI CHIEDERE IL RILASCIO DI LICENZE, AUTORIZZAZIONI E CONCESSIONI AMMINISTRATIVE IN GENERE; DI FIRMARE E PRESENTARE DENUNCE, NOTE, ISTANZE, DOCUMENTI, ATTESTATI, RELAZIONI; DI SOLLEVARE ECCEZIONI, DI PRESENZIARE A SOPRALLUOGHI FACENDO COSTATAZIONI E SOTTOSCRIVENDO I VERBALI RELATIVI, DI PROCEDERE A DEFINIZIONI; DI RITIRARE MERCI, VALORI, PLICHI, EFFETTI, LETTERE ANCHE RACCOMANDATE E ASSICURATE, SVINCOLARE SPEDIZIONI FERROVIARIE, MARITTIME ED AEREE CON FACOLTA' DI RILASCIARE MANDATI SPECIALI NONCHE' MODIFICARE E REVOCARE MANDATI ESISTENTI INTERVENENDO NELL'ACCERTAMENTO E NELLA VERBALIZZAZIONE DI EVENTUALI PERDITE ED AVARIE; DEFINIRE, ANCHE TRANSIGENDO, LA LIQUIDAZIONE DI DANNI E SINISTRI, DESIGNANDO A QUESTO FINE PERITI, MEDICI, COMMISSARI DI AVARIA E LEGALI; 21. RAPPRESENTARE LA SOCIETA' AVANTI COMPAGNIE DI ASSICURAZIONI ED IN PARTICOLARE SOTTOSCRIVERE E DISDETTARE



I certificati in carta libera sono rilasciati per gli usi per i quali la legge non prescrive il bollo. - Sono svincolati dall'incarico arbitrario al terminale.



Prot.: CEW/54400/2004/EMI0007

6/7/2004

POLIZZE DI OGNI GENERE; 22. PAGARE IMPOSTE E TASSE; INCASSARE SOMME E RILASCIARNE QUIETANZE; 23. RAPPRESENTARE LA SOCIETA', IN ITALIA ED ALL'ESTERO, IN TUTTE LE CONTROVERSIE ATTIVE E PASSIVE, CIVILI, PENALI E AMMINISTRATIVE, AVANTI QUALSIASI AUTORITA' GIUDIZIARIA, AMMINISTRATIVA, DIPLOMATICA O CONSOLARE, E AVANTI LA CORTE COSTITUZIONALE, E IN GENERE QUALSIASI GIUDIZIO ANCHE IN SEDE SOVRANAZIONALE, CON FACOLTA' DI PROMUOVERE GIUDIZI, CONCILIARE, TRANSIGERE, RECEDERE DAGLI ATTI PROPORRE RICORSI IN CASSAZIONE, NOMINARE ARBITRI, SIANO ESSI ANCHE AMICHEVOLI COMPOSITORI, DEFINIRE GIURAMENTI, RENDERE L'INTERROGATORIO FORMALE E LIBERO, FARE DICHIARAZIONI DI TERZO, PRESENTARE ISTANZE, RICORSI, DENUNCE E QUERELE PER REATO, OPPORSI AD INGIUNZIONI, PROPORRE RICORSI DI QUALSIASI GENERE ANCHE DINANZI AL CONSIGLIO DI STATO E DI NOMINARE CONSULENTI, PERITI, AVVOCATI E PROCURATORI LEGALI ELEGENDO DOMICILIO PRESSO GLI STESSI, NONCHE' PROCURATORI SPECIALI PER L'ESPLETAMENTO DI QUANTO SOPRA, RAPPRESENTARE LA SOCIETA' IN QUALSIASI PROCEDURA DI FALLIMENTO O DI CONCORDATO GIUDIZIALE PROMUOVENDONE, OVE OCCORRA, LA DICHIARAZIONE; 24. IL TUTTO CON FACOLTA' DI SOSTITUIRE A SE' ALTRI PROCURATORI, CON UGUALI O PIU' LIMITATI POTERI. 25. FARE QUANTO ALTRO NECESSARIO PER IL MIGLIORE SVOLGIMENTO DEI POTERI E FACOLTA' DI GESTIONE SOPRA INDICATI ANCHE SE NON DETTAGLIATAMENTE SPECIFICATO.

* BARALE MARCO

nato a MILANO (MI) il 16/07/1949
codice fiscale: BRLMRC49L16F205A

firma depositata
- PROCURATORE nominato il 02/07/2002
durata in carica FINO ALLA REVOCA

Poteri:
COME DA ATTO DEL 13/11/2003 NOTAIO DE MARTINIS PAOLO REP. N. 39369 SONO CONFERITI I POTERI IN APPRESSO INDICATI, CON FACOLTA' DI USO DELLA FIRMA SOCIALE, NELL'AMBITO DELLE SPECIFICHE COMPETENZE AD ESSO PROCURATORE RICONOSCIUTE QUALE DIRETTORE VENDITE SERVIZI DELLA DIREZIONE SEB DELLA SOCIETA':

1. PARTECIPARE, IMPEGNANDO LA SOCIETA' SIA PER IL MERCATO NAZIONALE CHE PER QUELLI ESTERI, ALLE GARE DI APPALTO, LICITAZIONI E TRATTATIVE PRIVATE INDETTE DA PUBBLICHE AMMINISTRAZIONI CIVILI E MILITARI, DA ENTI STATALI, PARASTATALI, REGIONALI, PROVINCIALI, COMUNALI E LOCALI IN GENERE, DA ENTI OSPEDALIERI E CASE DI CURA, DA OPERE PIE, DA ENTI ED ISTITUZIONI DI DIRITTO PUBBLICO O PRIVATO, DA ENTI MORALI, DA ENTI AUTONOMI, DA FONDAZIONI, DA ENTI PREVIDENZIALI ED ASSISTENZIALI E DA SOCIETA' DI PERSONE, DI CAPITALI, COOPERATIVE E RELATIVI CONSORZI, DA PERSONE FISICHE, AVENTI PER OGGETTO:

- LA FORNITURA E INSTALLAZIONE IN OPERA DI NUOVI ASCENSORI, MONTACARICHI, SCALE E MARCIAPIEDI MOBILI ED APPARECCHIATURE DI SOLLEVAMENTO E TRASPORTO IN GENERE E DI PORTE MANUALI O AUTOMATICHE PER EDIFICI;

- I SERVIZI DI ASSISTENZA PER LA LORO MANUTENZIONE, RIPARAZIONE E MODIFICA E COMUNQUE TUTTO QUANTO E' CONNESSO ALL'OGGETTO SOCIALE;

2. CONFERMARE GLI ORDINI DELLA CLIENTELA E STIPULARE PER CONTO, NELL'INTERESSE ED IN RAPPRESENTANZA DELLA SOCIETA' I CONTRATTI RELATIVI ALLE FORNITURE E PRESTAZIONE DI SERVIZI DI CUI AL PUNTO PRECEDENTE NONCHE' VARIANTI, MODIFICHE, APPENDICI AI CONTRATTI STESSI, CON PERSONE FISICHE E GIURIDICHE, CON AMMINISTRAZIONI, ENTI, ISTITUTI ELENCATI A TITOLO ESEMPLIFICATIVO E NON TASSATIVO NEL PRECEDENTE PUNTO, PATTUIRE PREZZI E CONCEDERE SCONTI, ACCETTARE CONDIZIONI DI VENDITA;

3. DIRIGERE I LAVORI PER L'ESECUZIONE DEGLI IMPEGNI CONTRATTUALI DELLA SOCIETA', FISSARE EPOCHE E TERMINI, SOTTOSCRIVERE IMPEGNI, ASSUMERE ONERI E GRAVAMI, FIRMARE VERBALI DI PRESA IN CONSEGNA, LAVORI DI





Prot.: CEW/54400/2004/EMI0007

6/7/2004

COLLAUDO, STATI DI AVANZAMENTO LAVORI, REGISTRI E DOCUMENTI DI CONTABILITA', EFFETTUARE INCASSI, RISCOUTERE MANDATI SIA PER ACCONTI SIA PER SALDI E RILASCIARE QUIETANZE LIBERATORIE;

4. CURARE OGNI PRATICA RELATIVA ALLE ISCRIZIONI DELLA SOCIETA' IN ALBI PUBBLICI E PRIVATI;

5. ADERIRE E/O RAPPRESENTARE LA SOCIETA' IN ASSOCIAZIONI, CONSORZI, COMMISSIONI INTERESSANTI IL CONSEGUIMENTO DELLO SCOPO SOCIALE;

6. CONFERIRE ED ACCETTARE MANDATI PER LA COSTITUZIONE DI RAGGRUPPAMENTI TEMPORANEI DI IMPRESE AI SENSI DELLA NORMATIVA VIGENTE APPLICABILE, ASSUMENDO LA SOCIETA' LA VESTE DI MANDANTE O DI MANDATARIA, CONVENIRE E SOTTOSCRIVERE GLI ACCORDI TRA LE IMPRESE RIUNITE IN RAGGRUPPAMENTO TEMPORANEO DI IMPRESE;

7. AFFIDARE A TERZI L'ESECUZIONE DEI LAVORI DI INSTALLAZIONE IN OPERA, MANUTENZIONE, RIPARAZIONE, MODIFICA E PRESTAZIONI ACCESSORIE RELATIVE AD ASCENSORI, MONTACARICHI, ED APPARECCHI DI SOLLEVAMENTO IN GENERE, SOTTOSCRIVERE GLI ORDINI E/O CONTRATTI NEL RISPETTO DELLE LEGGI E DISPOSIZIONI INERENTI GLI APPALTI DI OPERE E SERVIZI, LA SICUREZZA DEL LAVORO E LA PREVENZIONE DEGLI INFORTUNI, NONCHE' LA TUTELA DELL'IGIENE DEL LAVORO;

8. STIPULARE, MODIFICARE E RISOLVERE PER IL MERCATO NAZIONALE, CONTRATTI DI INTERMEDIAZIONE OCCASIONALE E PROCACCIAMENTO DI AFFARI, PER LA VENDITA DI BENI E SERVIZI CONNESSI ALL'OGGETTO SOCIALE;

9. RICHIEDERE FIDEIUSSIONI ALLE BANCHE ED ALLA SOCIETA' DI ASSICURAZIONE PER COSTITUIRE DEPOSITI CAUZIONALI PROVVISORI O DEFINITIVI;

10. CON FACOLTA' DI DELEGARE A TERZI, DI VOLTA IN VOLTA INDIVIDUATI, LE FUNZIONI, POTERI E RESPONSABILITA' SOPRA MENZIONATE NEI PUNTI DA 1 A 9, ADEGUANDO LE MANSIONI AFFIDATE ALLE CAPACITA' TECNICO PROFESSIONALI ED ALL'ESPERIENZA DEI DELEGATI E VIGILANDO SUL LORO OPERATO.

FARE QUANT'ALTRO NECESSARIO PER IL MIGLIORE SVOLGIMENTO DEI POTERI E FACOLTA' DI GESTIONE SOPRA INDICATI ANCHE SE NON DETTAGLIATAMENTE SPECIFICATO.

POTERI DA ESERCITARSI CON FIRMA CONGIUNTA CON QUELLA DI ALTRO PROCURATORE DELLA SOCIETA':

I POTERI DI CUI AI PUNTI 1, 2 E 6 POTRANNO ESSERE ESERCITATI SOLTANTO CON LA FIRMA CONGIUNTA DEL DIRETTORE SEB, QUANDO IL VALORE DELLE OPERAZIONI DA COMPIERSI ECCEDA, PER CIASCUNA OPERAZIONE, L'IMPORTO DI EURO 1.000.000,00.

NELL'ESECUZIONE DEL PRESENTE MANDATO, IL SIG. MARCO BARALE FIRMERÀ:

A) SE CON FIRMA CONGIUNTA, SOTTO LA DICITURA: "KONE S.P.A. DUE PROCURATORI";

B) SE CON FIRMA SINGOLA, SOTTO LA DICITURA: "KONE S.P.A. DIRETTORE VENDITE SERVIZI SEB".

LA PRESENTE PROCURA SARA' VALIDA FINO A REVOCA, NON COMPORTA COMPENSO ALCUNO E PERTANTO DEVE INTENDERSI AD OGNI EFFETTO CONFERITA A TITOLO PURAMENTE GRATUITO.

I POTERI CONFERITI AL SUDDETTO PROCURATORE SONO SUBORDINATI AL MANTENIMENTO DELLA SUA QUALIFICA DI DIPENDENTE DELLA SOCIETA' E DEBONO INTENDERSI REVOCATI NEL MOMENTO STESSO IN CUI IL PROCURATORE NON RIVESTA PIU' TALE QUALIFICA.

Altre 36 persone sono titolari di cariche o qualifiche.

CERTIFICAZIONE DI CUI ALLA LEGGE 46/90

ABILITAZIONI:





6/7/2004

Prot.:CEW/54400/2004/EMI0007

L'impresa, ai sensi della Legge 5 marzo 1990 n. 46 recante norme per la sicurezza degli impianti, è abilitata, salvo le eventuali limitazioni più sotto specificate, all'installazione, alla trasformazione, all'ampliamento e alla manutenzione degli impianti di cui all'Art. 1 della Legge n. 46/1990 come segue:

1) lettera A
PER GLI IMPIANTI DI PRODUZIONE, DI TRASPORTO, DI DISTRIBUZIONE E DI UTILIZZAZIONE DELL'ENERGIA ELETTRICA ALL'INTERNO DEGLI EDIFICI A PARTIRE DAL PUNTO DI CONSEGNA DELL'ENERGIA FORNITA DALL'ENTE DISTRIBUTORE.

2) lettera B
PER GLI IMPIANTI RADIOTELEVISIVI ED ELETTRONICI IN GENERE, LE ANTENNE E GLI IMPIANTI DI PROTEZIONE DA SCARICHE ATMOSFERICHE.

3) lettera F
PER GLI IMPIANTI DI SOLLEVAMENTO DI PERSONE O DI COSE PER MEZZO DI ASCENSORI, DI MONTACARICHI, DI SCALE MOBILI E SIMILI.

4) lettera G
PER GLI IMPIANTI DI PROTEZIONE ANTINCENDIO
limitatamente a:
PER LA LETTERA G) LIMITATAMENTE AGLI IMPIANTI ELETTRONICI.

RESPONSABILI TECNICI:

* ZAGHINI ROMOLO
nato a BOLOGNA (BO) il 16/09/1950
Codice Fiscale: ZGHRML50P16A944C
residente a CASALECCHIO DI RENO (BO) VIA BARACCA 4/08 CAP 20016
- RESPONSABILE TECNICO
- DIRETTORE TECNICO
per l'esercizio delle attività di cui alla lettera A, B, F

* CAVAGNOLI EUGENIO
nato a PIZZIGHETTONE (CR) il 19/05/1954
Codice Fiscale: CVGGNE54E19G7210
residente a PERO (MI) VIA FIGINO 41 CAP 20016
- RESPONSABILE TECNICO
- DIRETTORE TECNICO
- PROCURATORE
per l'esercizio delle attività di cui alla lettera A, B, F

* MARINONI ALBERTO
nato a MILANO (MI) il 23/04/1948
Codice Fiscale: MRNLRT48D23F205T
residente a PERO (MI) VIA FIGINO 41 CAP 20016
- RESPONSABILE TECNICO
- DIRETTORE TECNICO
- PROCURATORE
per l'esercizio delle attività di cui alla lettera A, B, F

Il presente certificato riporta le notizie/dati iscritti nel Registro alla data odierna.

IMPOSTA DI BOLLO ASSOLTA IN MODO VIRTUALE - AUTORIZZAZIONE DELL'INTENDENZA



I certificati in carta libera sono rilasciati per gli usi per i quali la legge non prescrive il bollo. I certificati in carta libera sono rilasciati per gli usi per i quali la legge non prescrive il bollo. I certificati in carta libera sono rilasciati per gli usi per i quali la legge non prescrive il bollo.



Prot.: CEW/54400/2004/EMI0007

6/7/2004

DI FINANZA DI MILANO N.6743 DELL'11/9/1978

RISCOSSI PER NR BOLLI 9 EURO 92,97
PER DIRITTI EURO 10,00
TOTALE EURO 102,97
TOTALE CON GLI IMPORTI ESPRESI IN LIRE: 199381

DAGLI ATTI DELL'UFFICIO LA SUDETTA IMPRESA NON RISULTA IN STATO DI FALLIMENTO, CONCORDATO PREVENTIVO O DI AMMINISTRAZIONE CONTROLLATA.

P. IL CONSERVATORE REGISTRO IMPRESE
GIANFRANCESCO VANZELLI
L'ADDETTO

CRISTINA CALAMO

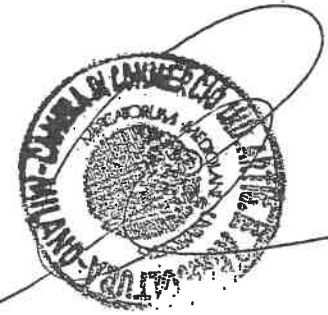

SOGGETTI CONTROLLATI (articolo 2 del D.P.R n.252 del 3/6/1998)

Codice fiscale	Denominazione	Pr.sede
05069070158	KONE S.P.A.	MI
Cognome	Nome	Sesso Pr.nasc. Dt nasc.
MAZIOL	ERIC	M EE 28/07/1949
BONISSONE	MARCO	M AL 31/08/1947
TANI	DANIELE	M EE 01/06/1964
MOLTENI	ROBERTO	M CO 29/03/1962
CAVAGNOLI	EUGENIO	M CR 19/05/1954
BARALE	MARCO	M MI 16/07/1949
MARINONI	ALBERTO	M MI 23/04/1948
ZAGHINI	ROMOLO	M BO 16/09/1950

N U L L A O S T A

ai fini dell'articolo 10 della legge 31 maggio 1965, n.575 e successive modificazioni.
La presente certificazione è emessa dal C.C.I.A.A. utilizzando il collegamento telematico con il sistema informativo utilizzato dalla prefettura di Roma.

*** fine certificato ***



**BOREAS****RICHIESTA DI VERIFICA**

ai sensi del D.P.R. 162/1999, articoli 13 e 14

M.10.R1

N° 6530^{LS}

Data 27 DIC. 2004

Oggetto: VERIFICA PERIODICA (Articolo 13) VERIFICA STRAORDINARIA (Articolo 14)

Il sottoscritto, in qualità di proprietario/amministratore dell'impianto sottoindicato, richiede alla BOREAS S.R.L., in qualità di organismo notificato ai sensi del D.P.R. 162/1999, allegati VI e X, di eseguire la verifica in oggetto

PROPRIETARIO DELL'IMPIANTO (condominio o ditta cui dovrà essere intestata la fattura)

Ragione sociale: TOROC Comitato Torino 2006

Indirizzo: Via Palazzo di Città 1

Comune: 10122 Torino

Codice fiscale: 07931540012

Partita IVA: 07931540012

AMMINISTRATORE DELL'IMPIANTO (amministratore del condominio o della ditta)

Cognome: GOLINI

Nome: Dr. Francesco

Indirizzo: C.so Novara 96

Comune: 10152 Torino

Telefono: 011/1124608

Fax: 011/1126629

UBICAZIONE DELL'IMPIANTO

Indirizzo: Via Bologna 74

Comune: 10152 Torino

DATI DELL'IMPIANTO

Matricola:

Costruttore: KONE spa

N.F.: 10445372

Tipo: ascensore elettrico ascensore idraulico piattaforma montacarichi

Portata: kg

Fermate:

Data collaudo: 17/12/04

Data ultima verifica:

DITTA MANUTENTRICE: KONE spa

La BOREAS S.R.L., organismo notificato ai sensi del D.P.R. 162/1999, allegati VI e X, vista la presente richiesta per l'esecuzione della verifica in oggetto sull'impianto suindicato, dichiara la propria disponibilità all'esecuzione di tale verifica alle seguenti condizioni:

1. Le verifiche periodiche dell'impianto sono eseguite con cadenza biennale, come prescritto dal D.P.R. 162/1999, articolo 13.
2. Il contratto ha durata di quattro anni dalla data della sottoscrizione e per oggetto l'esecuzione di due verifiche periodiche; il contratto è tacitamente rinnovato alla scadenza per pari durata e oggetto, e così di seguito a ogni successiva scadenza, salvo disdetta da parte della BOREAS S.R.L. o del sottoscrittore, da comunicare con lettera raccomandata almeno sei mesi prima della scadenza.
3. Il contratto comprende inoltre le verifiche straordinarie che si rendessero necessarie durante il periodo di validità del contratto per incidenti occorsi, modifiche dell'impianto o verifiche con esito negativo.
4. La BOREAS S.R.L. comunicherà le date delle verifiche al proprietario/amministratore dell'impianto, il quale favorirà l'accesso dell'ispettore incaricato ai locali e agli impianti da verificare e farà intervenire il personale incaricato della manutenzione dell'impianto.
5. Il prezzo per l'esecuzione della verifica in oggetto è di € 155,00 + IVA; la BOREAS S.R.L. ha facoltà di adeguare il prezzo indicato secondo le variazioni dell'indice ISTAT.
6. Il pagamento del prezzo va effettuato al ricevimento della fattura, emessa per ciascuna verifica. Il pagamento può essere effettuato con bollettino postale o con bonifico bancario a favore di: **BOREAS S.R.L., Via SANT'OTTAVIO 43, 10124 TORINO TO**
Banco Posta, Filiale di Asti AT, Coordinate bancarie T 07601 10300 39426283.
7. Nel caso l'ispettore incaricato non potesse eseguire la verifica per l'assenza del personale incaricato della manutenzione o per altri impedimenti all'accesso all'impianto, la BOREAS S.R.L. si riserva di esigere il prezzo indicato al punto 5 e di comunicare al Comune competente la mancata esecuzione della verifica.
8. Sono cause di risoluzione del contratto: il mancato pagamento nei termini del punto 6; la revoca o il mancato rinnovo da parte delle Autorità competenti della notifica alla BOREAS S.R.L. ai sensi del D.P.R. 162/1999. Per ogni controversia è competente il Foro di Torino.

Data: 27/12/04

BOREAS S.R.L.**BOREAS S.R.L.**
L'Amministratore Unico
(Ing. Guido TORRETTA)

Firma per accettazione (proprietario/amministratore):

BOREAS S.R.L. - Via Sant'Ottavio, 43 - 10124 TORINO - Tel./Fax: 011 8174896 - Email: info@boreas.it Referente di zona: Ing. Paolo Spogler - Via P. Colajanni, 14 - 10148 TORINO - Tel./Fax: 011 2269877 - 011 2269866 - Cell.: 335 5485862 - Email: paolo.spogler@boreas.it

Al Sindaco della Città di Torino
Divisione Economia e Sviluppo
Settore Regolamentazione
Sanzioni – Contenzioso – Sanità
Ufficio Licenze
Via Meucci, 4 10121 Torino

8002 1977 1/2



Oggetto: Comunicazione installazione ascensori o montacarichi. D.P.R. 162/99 art.12

Il sottoscritto Dott. Ing. Roberto Garbati
Nato a Chiomonte (To) il 16/06/1949
Residente per la carica in Via Bertola 48 Torino
Codice Fiscale GRBRRT49H16C639M qualità di Amministratore Delegato della Società IRIDE Servizi S.p.A.

- Sottoposto agli obblighi dell'art.12 del D.P.R. 162/99, per via della comunicazione n. 6/2003, del 27/08/03, a cura del Servizio Centrale Tecnico della Città di Torino (allegata in copia), relativamente allo stabile municipale di Via Bologna, 74 – Torino,

COMUNICA

Ai sensi e per gli effetti dell'art.12 del D.P.R. 162/99 che nello stabile sito in Torino, Bologna, 74 è stato installato e messo in esercizio un impianto Kone

ASCENSORE n. 10445372

- per trasporto di persone e cose

Avente le seguenti caratteristiche di

- ✓ VELOCITA'...1,00 m/s.....
- ✓ PORTATA...630 Kg.....
- ✓ CORSA...35,180 m.....
- ✓ NUMERO FERMATE...11.....

Che il suddetto impianto è stato installato dalla ditta Kone S.p.a. con sede in Pero (MI) c.a.p. 20016 Via Figino 41.

La manutenzione dell'impianto è affidata alla ditta Kone S.p.a. con sede in Via Monterosa 180, c.a.p. 10154 Torino (To), regolarmente abilitata ai sensi della Legge 5/3/1990 n.46.

Il soggetto incaricato di effettuare le visite periodiche, ai sensi dell'art.13, comma 1, D.P.R 162/99 è: C.V.E. con sede in Roma, c.a.p. 00195, Via R. Grazioli Lante n. 76/2 che ha già accettato l'incarico.

Allega:

1. Copia della dichiarazione di conformità di cui all'art.6, comma cinque, del D.P.R. 162/99
2. Copia della presente dichiarazione.
3. Copia della comunicazione della Città n. 6/2003.

Torino, lì

L'AMMINISTRATORE DELEGATO

Dott. Ing. Roberto Garbati



LCE WIRING DIAGRAMS

PRINTING DATE: 23 Jul 04

LIFT NUMBER: 10445372
CUSTOMER ID: KAI-0001
SALES ORDER: 0008025074



WIRING DIAGRAMS LIST

750170	EMC Declaration of Conformity
811850E00/1	[-] Position number table
811850E00/2	[-] Position number table
811850E00/3	[-] Position number table
812300E01/1	[-] Mains with/without neutral
781710E01/2	[B] Mains with/without neutral
812301E02/1	[-] Calls and signals FC
811850E02/2	[-] Safety chain
781716E02/3	[C] Safety chain and lighting
802002E03	[A] Car roof, AMD-D1
812300E03	[A] Car COP
781712E04	[B] Drive module with neutral. Power 24V/8A
781712E04/2	[B] Drive module. Power 24V/8A
811850E05	[A] Safety chain without SSA
802002E06	[-] Triplex
811850E07	[A] Control module
812300E08/1	[-] Signals in car, COP
812300E08/2	[-] Signals in car, COP
812300E09/1	[-] Car calls
812300E09/2	[-] Car calls
812301E10	[-] Landing calls and signals FC
812302E11	[-] AMD Drive 1 A-side
781711E16	[A] Emergency battery drive EBD with MAP
812300E23	[A] Mains with neutral
812300E24	[A] KNX/Car
713310E24	[E] KNX/Controller
812300E25	[-] Remote alarm
713311E60	[B] Short floor distance SFD
781710E90	[A] Layout for MAP
781710E91	[-] Layout for switches and option module
781710E92	[-] Layout for top module
781711E90	[A] Layout for Sep
781711E91	[A] Layout for top module
781711E92	[-] Layout for opt module
750248	[-] Instruction for insulation test

SLIMPA s.r.l.



**DICHIARAZIONE DI CONFORMITA' CE
EC DECLARATION OF CONFORMITY
DECLARATION DE CONFORMITE CE**

Il Costruttore SLIMPA
avendo verificato con prove di
Com-patibilità
Elettromagnetica
l'apparecchiatura denominata:

The Manufacturer SLIMPA
having verified by Electro-
magnetic Compatibility tests
the equipment named

Le fabricant SLIMPA après
avoir vérifié par des tests de
compatibilité électromagnéti-
que l'équipement nommé:

**LCE NoCabinet Controller
Electrification**

**LCE NoCabinet Controller
Electrification**

**LCE NoCabinet Controller
Electrification**

Applicando le seguenti Norme
Armonizzate Europee:

Applying the following Euro-
pean Harmonized Standards:

En application des normes:

- EN 12015: 5/1998

- EN 12015: 5/1998

- EN 12015: 5/1998

"Compatibilità elettromagne-
tica: Norma per famiglia di
prodotti per ascensori, scale
mobili e marciapiedi mobili -
Emissione"

"Electromagnetic compatibili-
ty: Product family standard
for lifts, escalators and
passenger conveyors -
Emission"

« Compatibilité électromagné-
tique : Norme famille de
produits pour ascenseurs,
escaliers mécaniques et
trottoirs roulants - Emission »

- EN 12016: 5/1998

- EN 12016: 5/1998

- EN 12016: 5/1998

"Compatibilità elettromagne-
tica: Norma per famiglia di
prodotti per ascensori, scale
mobili e marciapiedi mobili -
Immunità"

"Electromagnetic compatibili-
ty: Product family standard
for lifts, escalators and
passenger conveyors -
Immunity"

« Compatibilité électromagné-
tique : Norme famille de
produits pour ascenseurs,
escaliers mécaniques et
trottoirs roulants - Immunité »
suivant la clause 10.1 des
Directive CEM 89/336/CEE

ai sensi dell'art.10.1 della
Direttiva EMC 89/336/EEC

according to the clause 10.1 of
the EMC Directive 89/336/
EEC

DECLARES

conformity with clause 4:
"Principal protection require-
ments" of the Directive.

DECLARE

la conformità avec la clause 4 :
"Exigences principales de
sécurité" de la Directive

DICHIARA
la conformità ai "requisiti
essenziali" dell'art. 4 della
citata Direttiva.

**RAGIONE SOCIALE E SEDE DEL FABBRICANTE
COMPANY NAME AND MANUFACTURER LOCATION
NOM ET ADRESSE DU FABRICANT**

SLIMPA S.r.l. - KONE Via Carducci 2 - 21038 Leggiuno (VA) ITALY

**IDENTIFICAZIONE DEL
FIRMATARIO**
Direttore Slimpa s.r.l.

**IDENTIFICATION OF
SIGNATORY**
Manager of Slimpa s.r.l.

**IDENTIFICATION DU
SIGNATAIRE**
Directeur de la Slimpa s.r.l.

(Ing. Angelo Ferrè)

A4 COPYRIGHT (C) 2002 KONE CORPORATION

- | 1 | 2 | 3 | 4 | 5 | 6 |
|---------|--|---|---|---|---|
| 1 | ARGANO MOTORE | | | | |
| 1:T | TERMISTORI | | | | |
| 6 | DINAMO TACHIMETRICA | | | | |
| 10 | VENTILATORE CABINA | | | | |
| 11 | BOBINA FRENO | | | | |
| 14 | INTERRUTTORE DI STOP SUL MOTORE | | | | |
| 30 | INTERRUTTORE ZONA PORTE | | | | |
| 31 | PULSANTI CHIAMATA CABINA | | | | |
| 32 | SCHEDA LCECOB | | | | |
| 32:1 | SCHEDA DI ESPANSIONE LCECEB | | | | |
| 33 | INTERRUTTORE PRENOTAZIONE | | | | |
| 33:B | PRENOTAZIONE BY-PASS | | | | |
| 33:N | PRENOTAZIONE DISCESA | | | | |
| 33:U | PRENOTAZIONE SALITA | | | | |
| 34 | PULSANTE APERTURA PORTE | | | | |
| 34:S | PULSANTE CHIUSURA PORTA | | | | |
| 34:E | TEMPO ESTENSIONE APERTURA PORTA | | | | |
| 35 | INTERRUTTORE PRIORITA' AZIONAMENTO | | | | |
| 36 | INTERRUTTORE ILLUMINAZIONE CABINA | | | | |
| 37 | INTERRUTTORE VENTILATORE CABINA | | | | |
| 38 | INTERRUTTORE DI BLOCCO | | | | |
| 39 | PULSANTE ALLARME | | | | |
| 41 | INTERRUTTORE DI STOP SUL TETTO CABINA | | | | |
| 42:DS | INTERRUTTORE MANUTENZIONE AZIONAMENTO | | | | |
| 42:U | PULSANTE MANUTENZIONE "SALITA" | | | | |
| 42:N | PULSANTE MANUTENZIONE "DISCESA" | | | | |
| 42:RB | PULSANTE MANUTENZIONE "CORSA" | | | | |
| 43 | VENTILATORE CABINA | | | | |
| 44 | ILLUMINAZIONE CABINA | | | | |
| 44:1-2 | ILLUMINAZIONE DI EMERGENZA | | | | |
| 45 | PRESA SUL TETTO CABINA | | | | |
| 47 | PRESA TELEFONO DI SERVIZIO SUL TETTO DI CABINA | | | | |
| 51 | INTERRUTTORE FINE CORSA IN CABINA | | | | |
| 52 | CONTATTO PARACADUTE | | | | |
| 57 | CONTATTO USCITA DI EMERGENZA | | | | |
| 61:U | INTERRUTTORE RALL./FERM. "SALITA" | | | | |
| 61:N | INTERRUTTORE RALL./FERM. "DISCESA" | | | | |
| 63,63:B | INTERRUTTORE DI BLOCCO | | | | |
| 63:L | CONTATTO SCALETTA | | | | |
| 64 | DISPOSITIVO LIMITATORE DI CARICO | | | | |
| 65 | ALLARME SUL TETTO CABINA | | | | |
| 66 | CHIAVE PER FUORI SERVIZIO | | | | |
| 69 | CITOFONO PER SERVIZIO POMPIERI | | | | |
| 71 | CHIAVE MANOVRA POMPIERI | | | | |
| 77:U | INTERRUTTORE LIMITE IN "SALITA" | | | | |
| 77:N | INTERRUTTORE LIMITE IN "DISCESA" | | | | |
| 77:S | INTERRUTTORE DI SINCRONIZZAZIONE | | | | |
| 82 | CONTATTO CORTINA DI LUCE | | | | |
| 84 | OPERATORE PORTE | | | | |
| 85 | MOTORE PORTE | | | | |
| 87 | CONTATTO PORTA DI CABINA | | | | |
| 88 | TRASMETTITORE FOTOCELLULA PORTE | | | | |
| 89 | RICEVITORE FOTOCELLULA PORTE | | | | |
| 90 | DISPOSITIVO FOTOCELLULA | | | | |
| 93:N | PRENOTAZIONE DISCESA | | | | |
| 93:U | PRENOTAZIONE SALITA | | | | |
| 96 | INDICATORE POSIZIONE CABINA | | | | |
| 97 | SEGNALAZIONE DI ALLARME RICEVUTO | | | | |

Designed by				Checked by		Language	
J.Kantola				A.Jokivalli		it	
Dept.		Date		Approved by		Product code	
ECC		05.06.2002		P.Huotari		LCE	
TABELLA DISPOSITIVI							
Sales ref. no.				Drawing no.		Page	
-				811850E00		1/3	

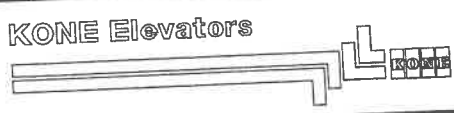

A4 COPYRIGHT (C) 2002 KONE CORPORATION

- | | | | | | |
|---|-------------|--|---|---|---|
| 1 | 2 | 3 | 4 | 5 | 6 |
| A | 98 | ALTOPARLANTE PER COMUNICAZIONE ASCENSORE | | | |
| | 99 | INDICAZIONE DI SOVRACCARICO | | | |
| | 100 | DISPOSITIVO CITOFONO | | | |
| | 102 | PULSANTI CHIAMATA PB, DC | | | |
| | 103 | PULSANTI CHIAMATA DISCESA | | | |
| | 104 | PULSANTE CHIAMATA SALITA | | | |
| | 105 | PULSANTI CHIAMATA FEB | | | |
| | 106 | PULSANTI CHIAMATA FET | | | |
| | 112,112:1-1 | PULSANTE DI STOP | | | |
| | 113 | CHIAVE DI CHIAMATA PRIORITARIA PRL-L | | | |
| B | 115 | CHIAVE DI CHIAMATA PRIORITARIA PRL-H/HEL | | | |
| | 116 | CHIAVE PER FUORI SERVIZIO | | | |
| | 117 | INTERRUTTORE DI BLOCCO | | | |
| | 120 | CONTATTO OCCULTO DI PORTA | | | |
| | 121 | CONTATTO PORTA DI PIANO | | | |
| | 121:E | CONTATTO USCITA DI EMERGENZA | | | |
| | 121:P | CONTATTO USCITA DI EMERGENZA | | | |
| | 122 | CONTATTO CHIUSURA PORTA DI PIANO | | | |
| | 123,123:1 | CONTATTO DEL TENDITORE LIMITATORE | | | |
| C | 125:1-2 | CONTATTO AMMORTIZZATORE | | | |
| | 127 | CONTATTO LIMITATORE DI VELOCITA' | | | |
| | 127:1 | CONTATTO LIMITATORE DI VELOCITA PER CONTROPESO | | | |
| | 133 | CHIAVE MANOVRA POMPIERI | | | |
| | 137 | PULSANTE PER ILLUMINAZIONE VANO | | | |
| | 139 | ALLARME | | | |
| | 140 | DISPOSITIVO LIMITATORE DI CARICO | | | |
| | 141 | CONTROLLO APERURA PORTE | | | |
| D | 147 | PRESA TELEFONO DI SERVIZIO IN FOSSA | | | |
| | 153 | CONTATTO ALLENTAMENTO FUNI | | | |
| | 155 | SISTEMA DI SICUREZZA BAR IN FOSSA | | | |
| | 156 | SENSORE ACQUA | | | |
| | 157 | ILLUMINAZIONE VANO | | | |
| | 158 | PRESA IN FOSSA | | | |
| | 161 | LUCE DI OCCUPATO | | | |
| | 166 | INDICAZIONE DI FUORI SERVIZIO | | | |
| | 176 | INDICATORE POSIZIONE CABINA AI PIANI | | | |
| E | 193 | RILEVATORE INCENDIO AI PIANI | | | |
| | 195 | INTERFONO PER SERVIZIO POMPIERI | | | |
| | 197 | SCHEDA DI PIANO LCEFCB | | | |
| | 198 | SCHEDA DI PIANO LCEFOB | | | |
| | 201 | CONTATTORE PRINCIPALE | | | |
| | 204 | CONTATTORE RESISTENZA DINAMICA | | | |
| | 220:1-2 | INTERRUTTORE PRINCIPALE | | | |
| | 220 | INTERRUTTORE PRINCIPALE | | | |
| | 225 | ILLUMINAZIONE QUADRO ELETTRICO | | | |
| F | 226 | INTERRUTTORE ILLUMINAZIONE | | | |
| | 227 | BATTERIA EMERGENZA | | | |
| | 228 | SCHEDA DI ALLARME REMOTO LCERAL | | | |
| | 236 | RELE DI MASSA | | | |
| | 239 | TRASFORMATORE ALIMENT. PRINCIPALE | | | |
| | 262 | INTERRUTTORE ILLUMINAZIONE | | | |
| | 268 | RELE' ILLUMINAZIONE | | | |
| | 269:L | ILLUMINAZIONE PER QUADRO ELETTRICO | | | |
| | 269:L1 | ILLUMINAZIONE DI EMERGENZA | | | |
| | 269:L2 | ILLUMINAZIONE DI EMERGENZA | | | |
| | 269:S | INTERRUTTORE ILLUMINAZIONE | | | |
| | 269:T | TRASFORMATORE PER ILLUMINAZIONE | | | |

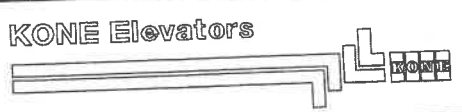
Issue		Change description	Date	Des. by	Appr. by	Designed by J. Kantola	Checked by A. Jokivalli	Language it
						Dept. ECC	Date 05.06.2002	Approved by P. Huotari
								Product code LCE
						TABELLA DISPOSITIVI		
						Sales ref. no. -	Drawing no. 811850E00	Issue

COPYRIGHT (C) 2004 KONE CORPORATION

TN-S
(MSW 5)

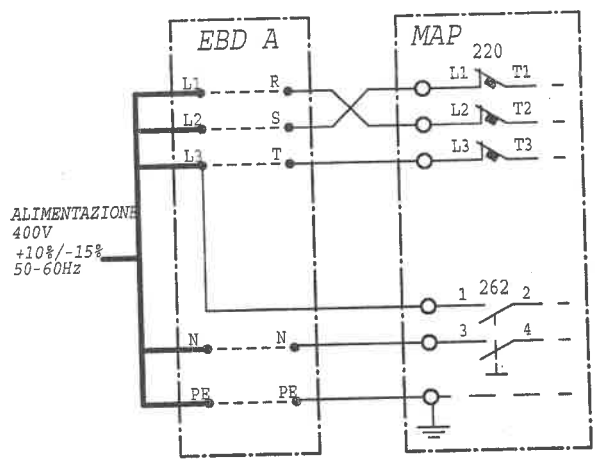

TN-C
(MSW 4S)

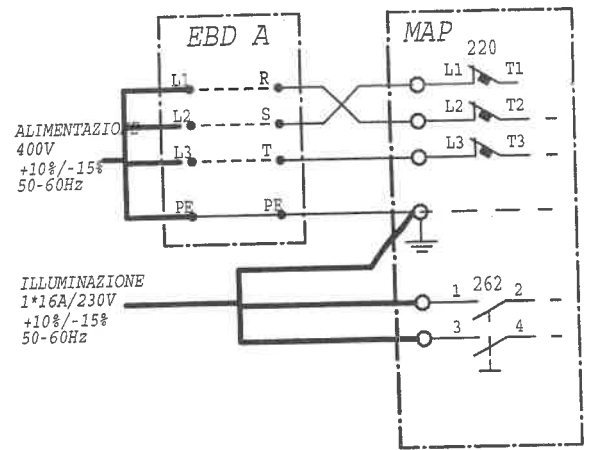

TT
(MSW 4N)

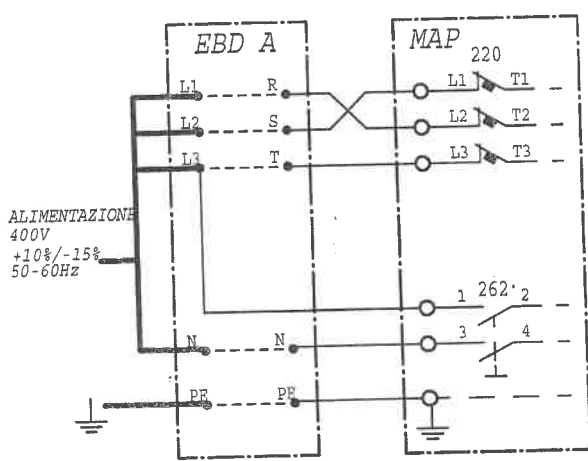

IT

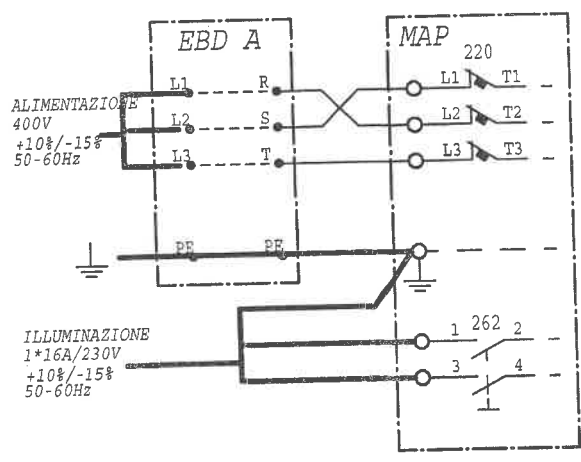

Issue	Change	Date	Des	Appr

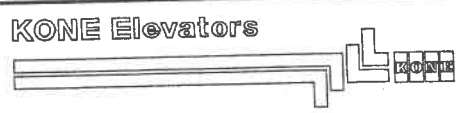

Designer J. Kantola		Checker A. Jokivalli	Language it
Dept. LCM	Date 22.06.2004	Approver P. Huotari	Product c. LCE
ELETTTRIFICAZIONE			
ALIMENTAZIONE			
Sales ref. no. -	Draw. no. 812300E01	Issue -	Page 1/2

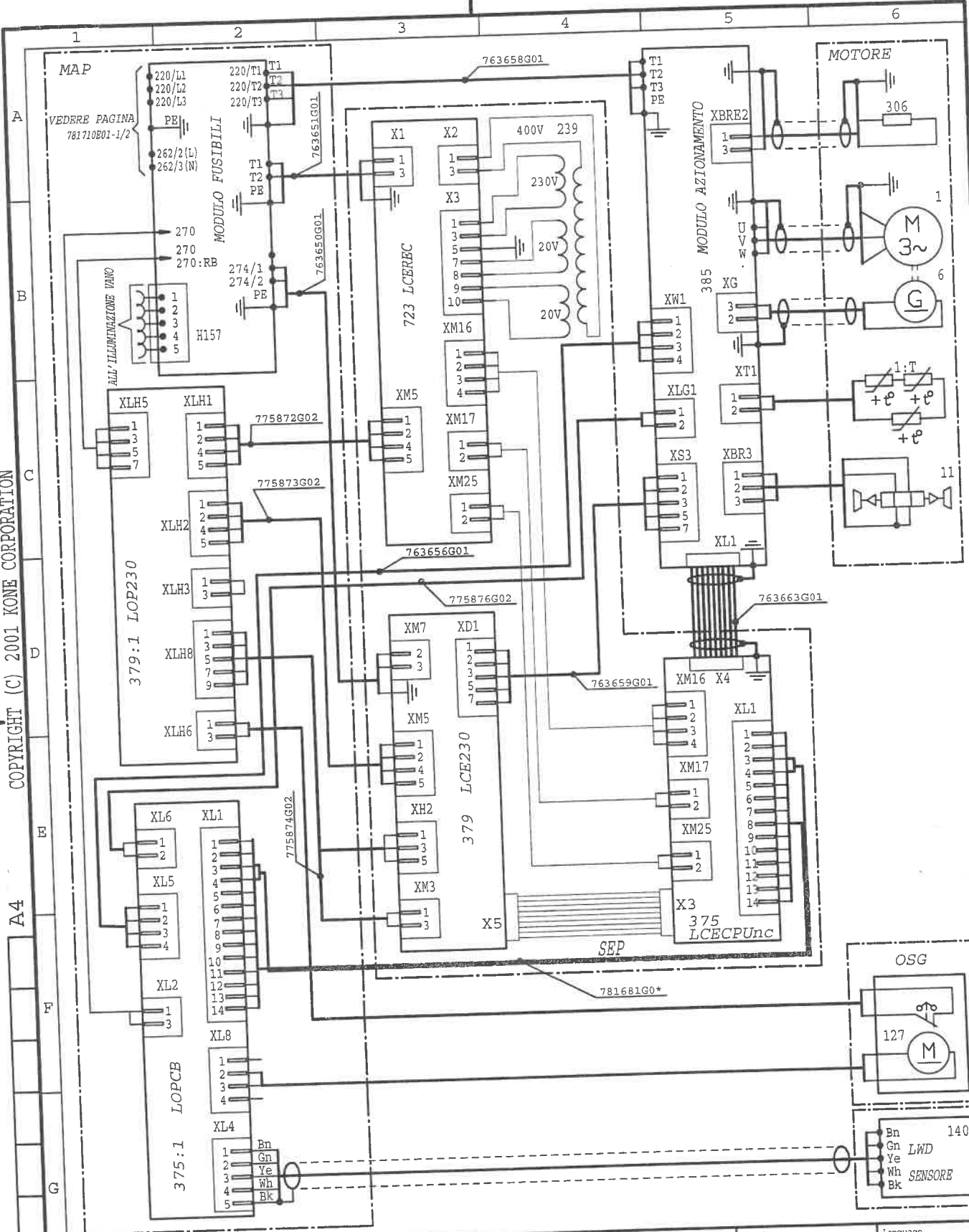

A				Added XM25 connection		9-9-02	MMA	Designer T. Tinti		Checker A. Jokivalli		Language it	
Issue				Change		Date	Des	Appr	Dept. RES	Date 30.10.2001	Approver P. Huotari		Product c. LCE
ELETTRIFICAZIONE													
MECCANICA, CONTROLLO E MAP													
Sales ref. no.				Draw. no.				Issue		Page			
-				781710E01				A		2/2			

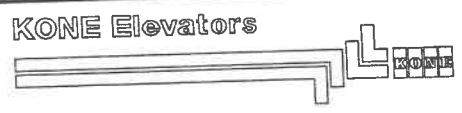

COPYRIGHT (C) 2002 KONE CORPORATION

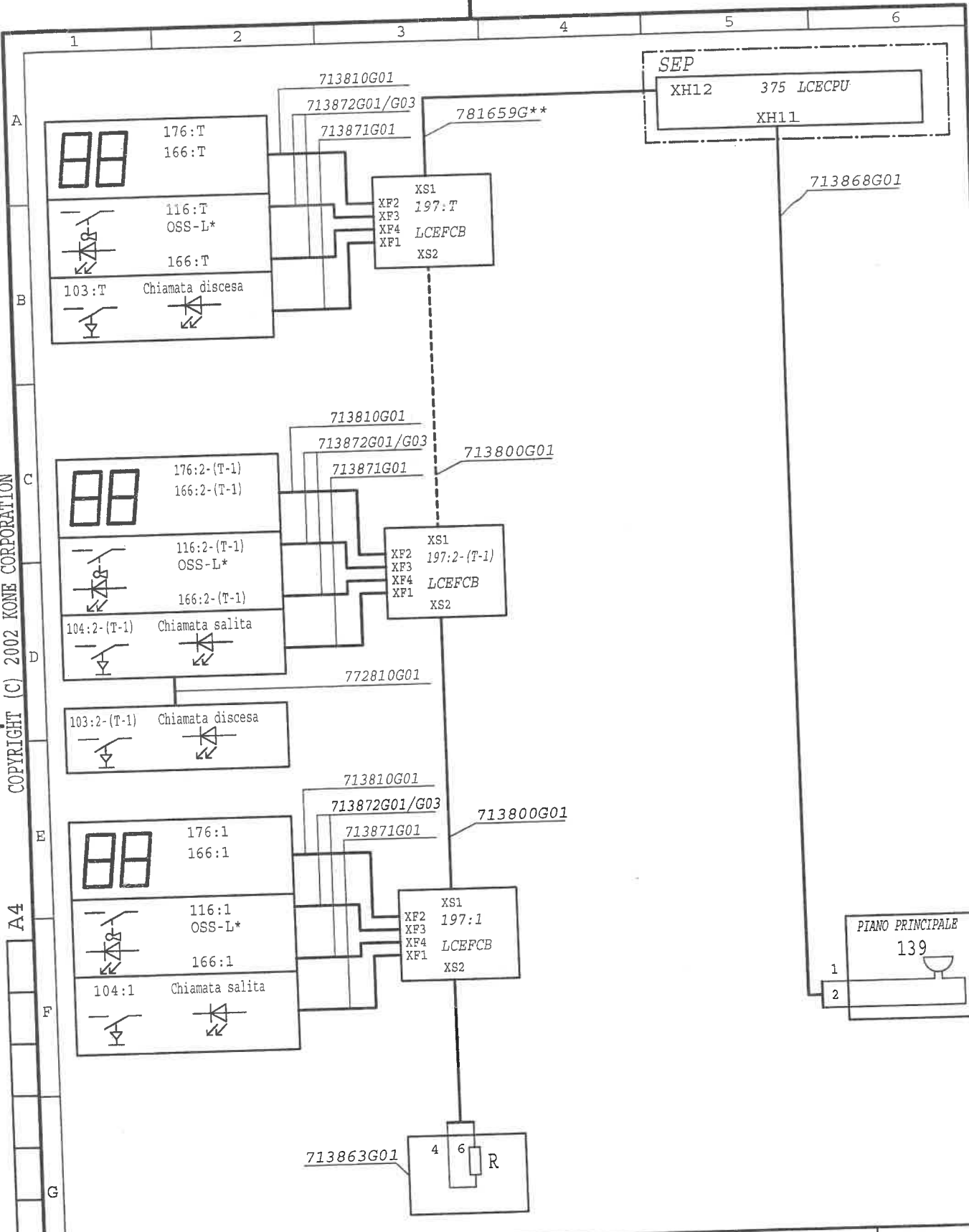

Issue	Change	Date	Des	Appr

Designer A. Zotti	Checker P. Airaghi	Language it
Dept. RES	Date 13.09.2002	Approver A. Jokivalli
Product c. LCE		
ELETTRIFICAZIONE DI VANO		
CHIAMATE E SEGNALI		
Sales ref. no. -	Draw. no. 812301E02	Issue -
		Page 1/3

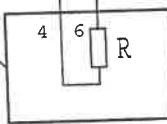
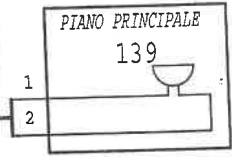
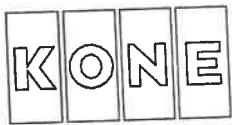

COPYRIGHT (C) 2002 KONE CORPORATION

A4

1 2 3 4 5 6

A

B

C

D

E

F

G

H

MAP

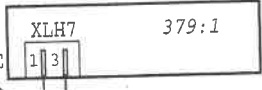

781661G**

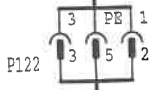

713806G01

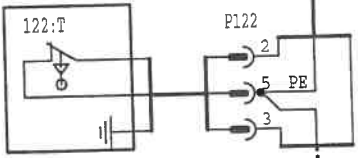

713806G0*

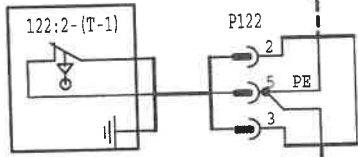

713806G0*

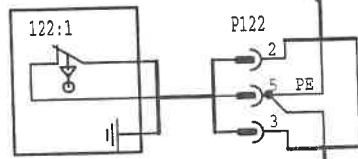

713242G01

713806G0*

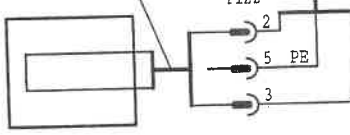

					Designer J. Kantola	Checker A. Jokivalli	Language it	
					Dept. ECC	Date 17.05.2002	Approver P. Huotari	Product c. LCE
Issue	Change	Date	Des	Appr	ELETTRIFICAZIONE DI VANO			
KONE Elevators					CATENA SICUREZZE			
					Sales ref. no. -	Draw. no. 811850E02	Issue -	Page 2/3

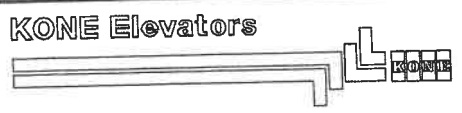

COPYRIGHT (C) 2001 KONE CORPORATION

A4

F

G

H

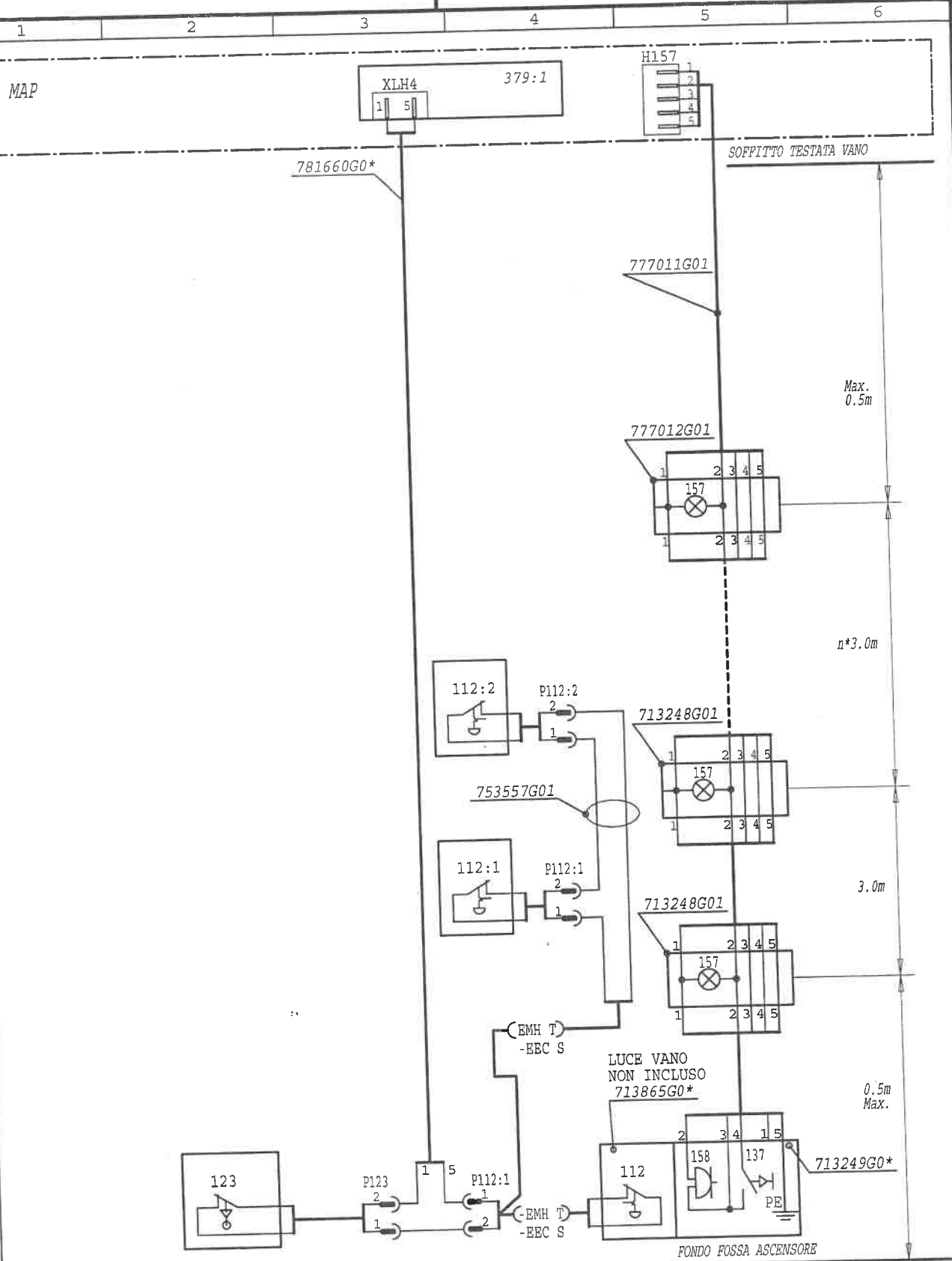

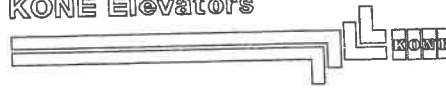
B	EMH T added	17/5/02	JKa	Designer T. Tinti	Checker A. Jokivalli	Language it
A	777012G01 instead of two 713248G01 Added 777011G01	21/2/02	A.Z.	Dept. RES	Date 30.10.2001	Approver P. Huotari
Issue	Change	Date	Des	Appr	Product c. LCE	
KONE Elevators 				ELETTTRIFICAZIONE DI VANO CATENA SICUREZZE E ILLUMINAZIONE		
Sales ref. no. -		Draw. no. 781716E02		Issue B	Page 3/3	

COPYRIGHT (C) 2001 KONE CORPORATION

A4

H

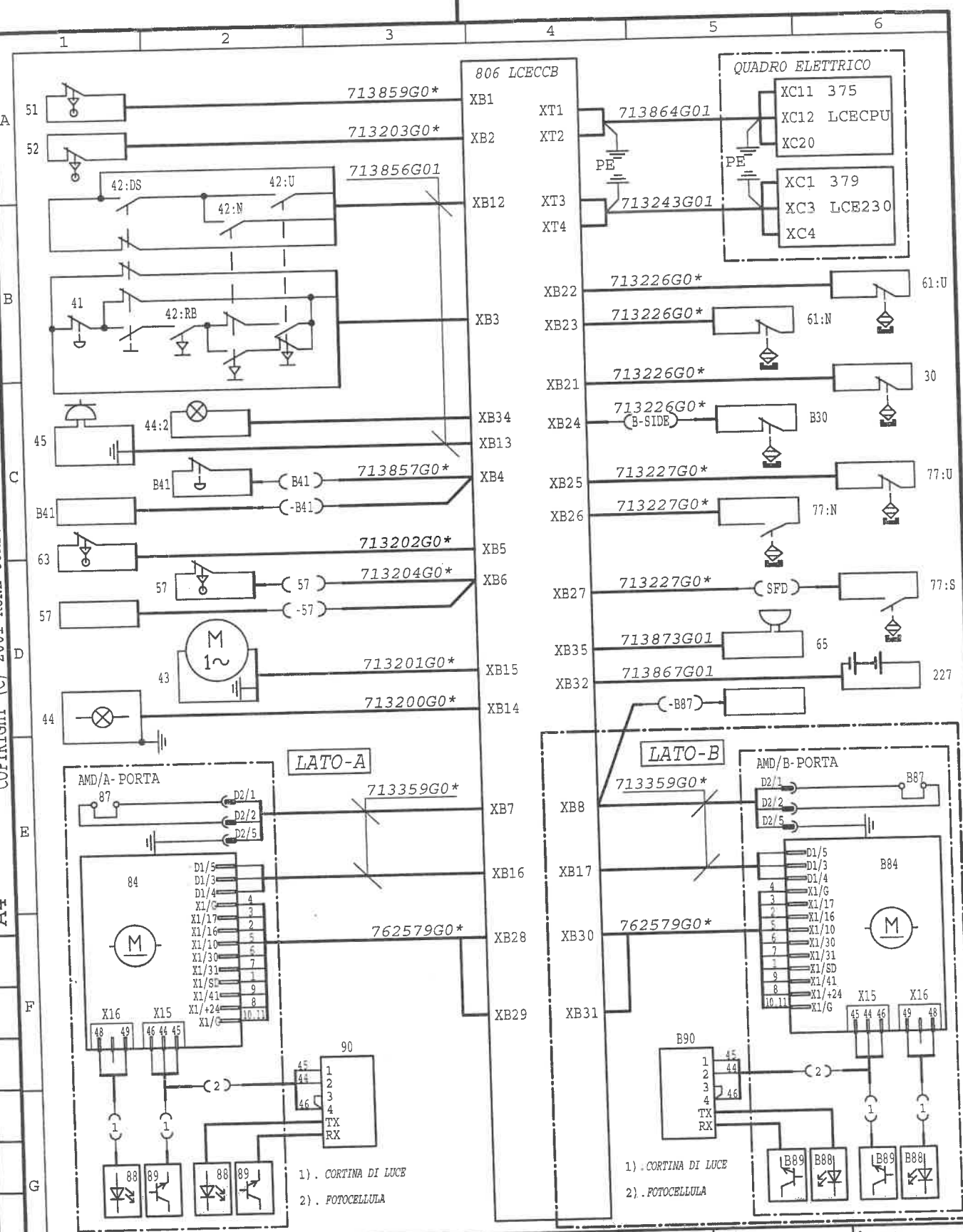

Designer J. Kantola					Checker A. Jokivalli		Language it	
Dept. ECC			Date 26.07.2001		Approver P. Huotari		Product c. LCE	
Issue	Change	Date	Des	Appr	ELETTRIFICAZIONE TETTO CABINA AMD MARCIA 1			
Sales ref. no. -					Draw. no. 802002E03		Issue -	
							Page 1/2	

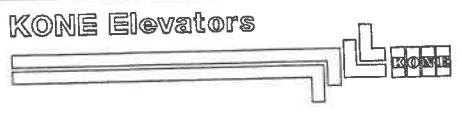

COPYRIGHT (C) 2001 KONE CORPORATION

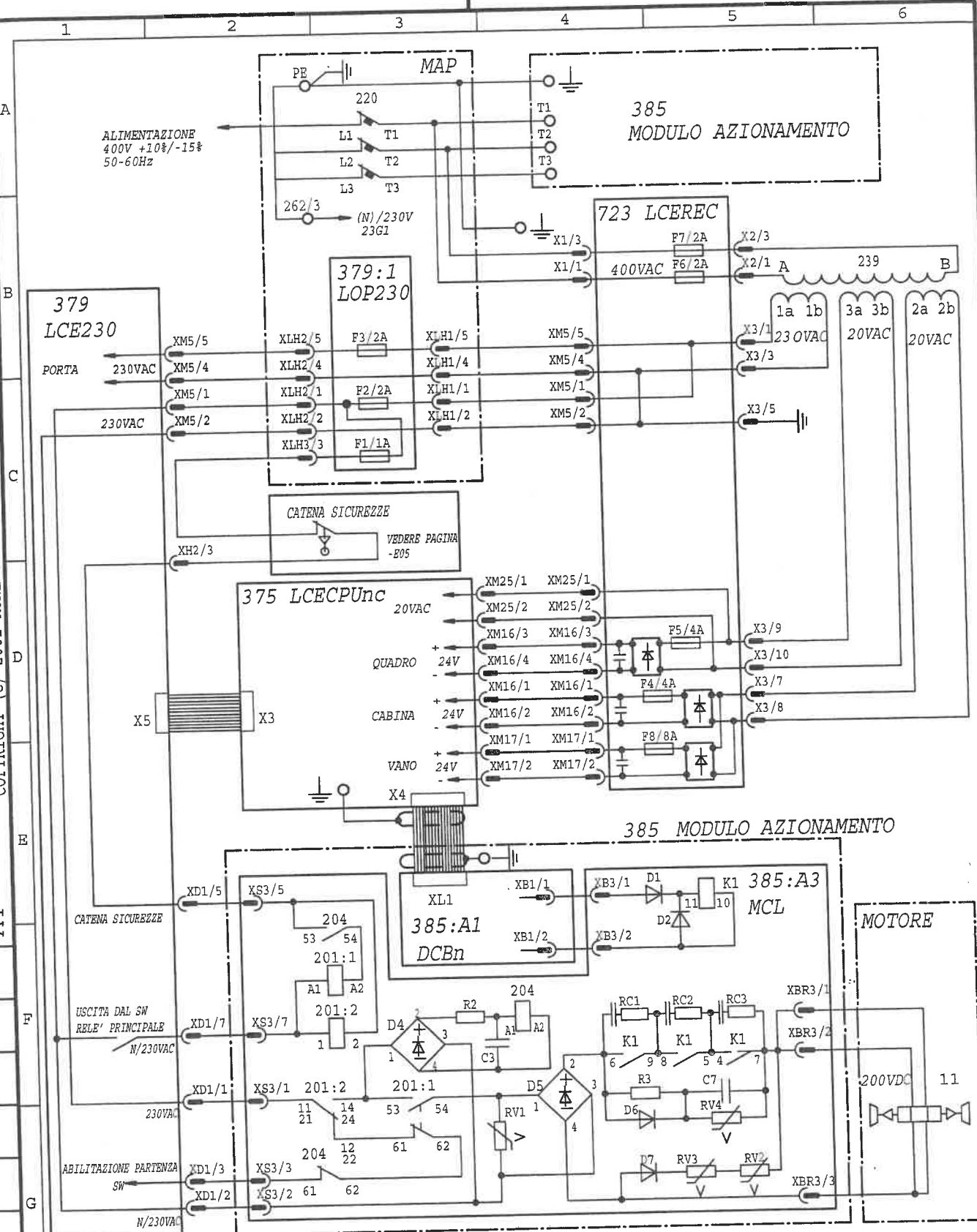

B	ADDED XM16/1 and XB1/2	26-9-02	kaima5	eccajo
A	ADDED XM25 Cable	6-9-02	kaima5	eccajo
Issue	Change	Date	Des	Appr

Designer	T. Tinti	Checker	A. Jokivalli	Language	it
Dept.	RES	Date	29.10.2001	Approver	P. Huotari
Product c.	LCE				

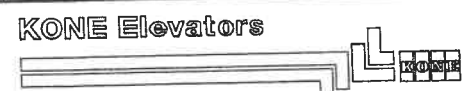

MODULO AZIONAMENTO
V3F16L

Sales ref. no.	Draw. no.	Issue	Page
-	781712E04	B	1/2

COPYRIGHT (C) 2001 KONE CORPORATION

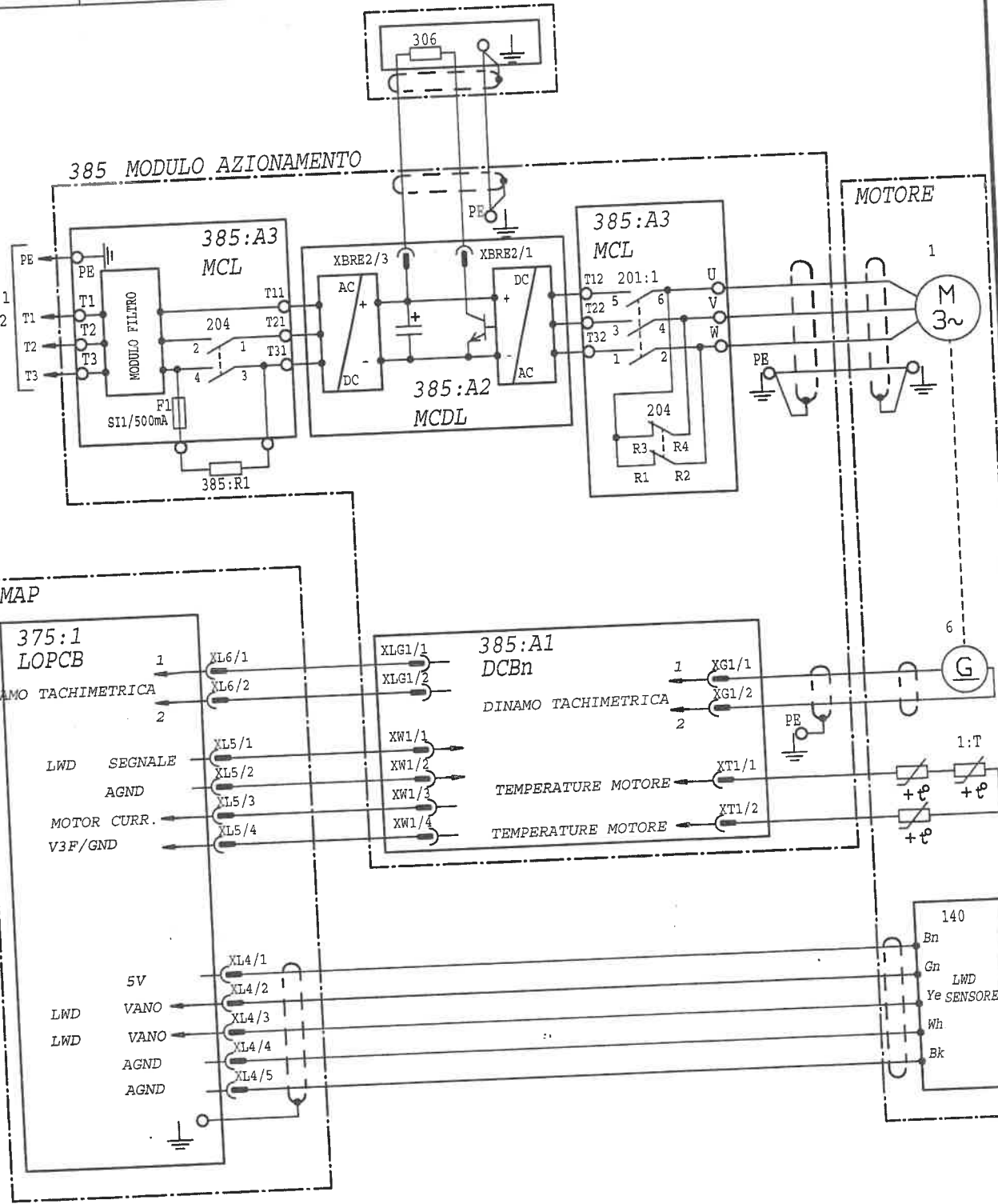

Issue	Change	Date	Des	Appr	Designer	Checker	Language
B	ADDED XM16/1-XB1/2 (page 1)	26-9-02	kaimma	eccajo	T. Tinti	A. Jokivalli	it
A	ADDED XM25 Cable (page 1)	6-9-02	kaimma	eccajo	RES	P. Huotari	Product c. LCE

MODULO AZIONAMENTO			
V3F16L			
Sales ref. no.	Draw. no.	Issue	Page
-	781712E04	B	2/2

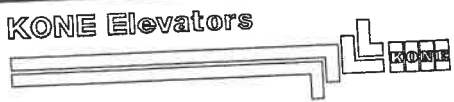

COPYRIGHT (C) 2002 KONE CORPORATION

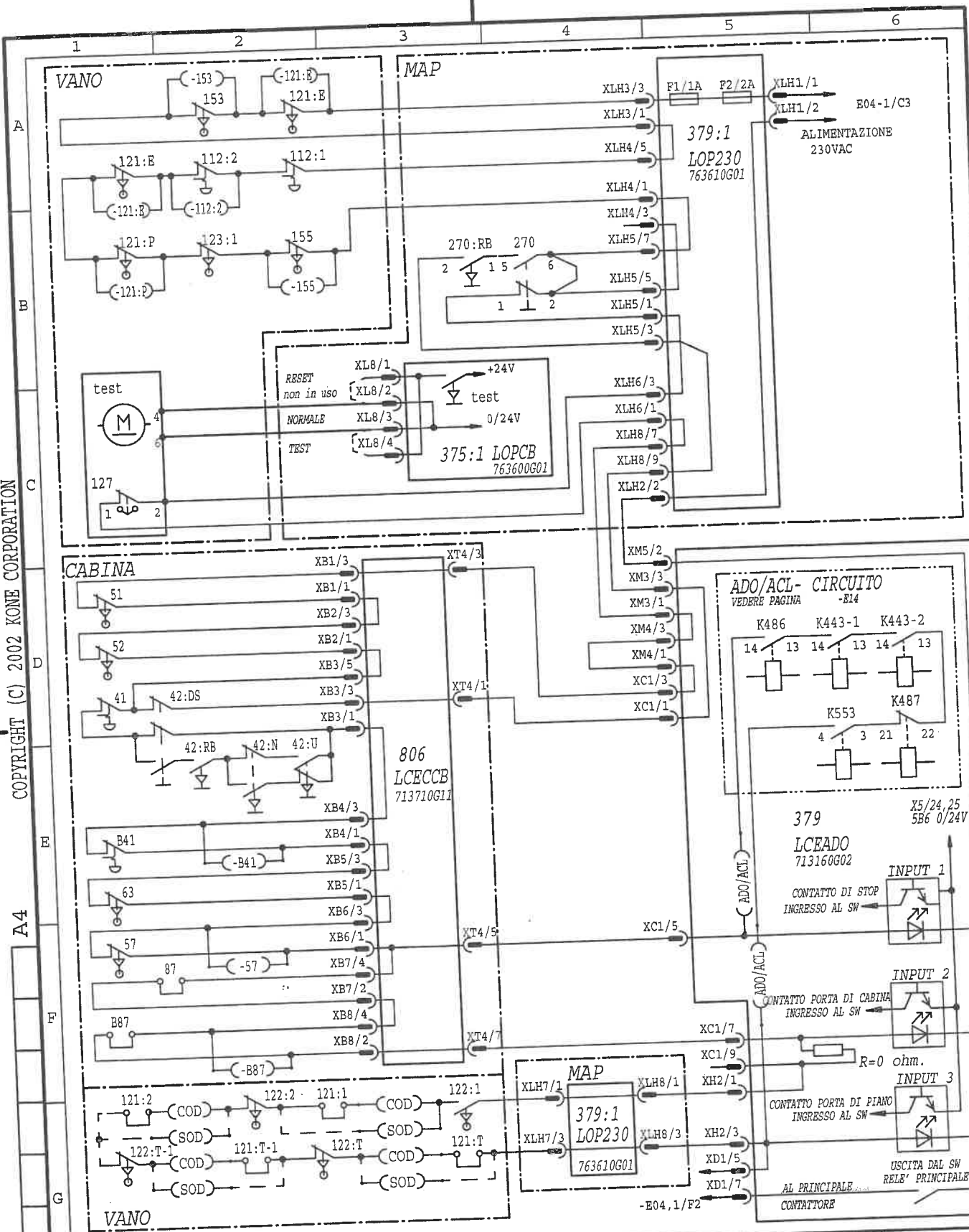

Issue	Change	Date	Des	Appr

Designer J. Kantola	Checker A. Jokivalli	Language it
Dept. ECC	Date 17.05.2002	Approver P. Huotari
Product c. LCE		

KONE Elevators

CATENA SICUREZZE	
Sales ref. no. -	Draw. no. 811850E05
	Page 1

COPYRIGHT (C) 2001 KONE CORPORATION

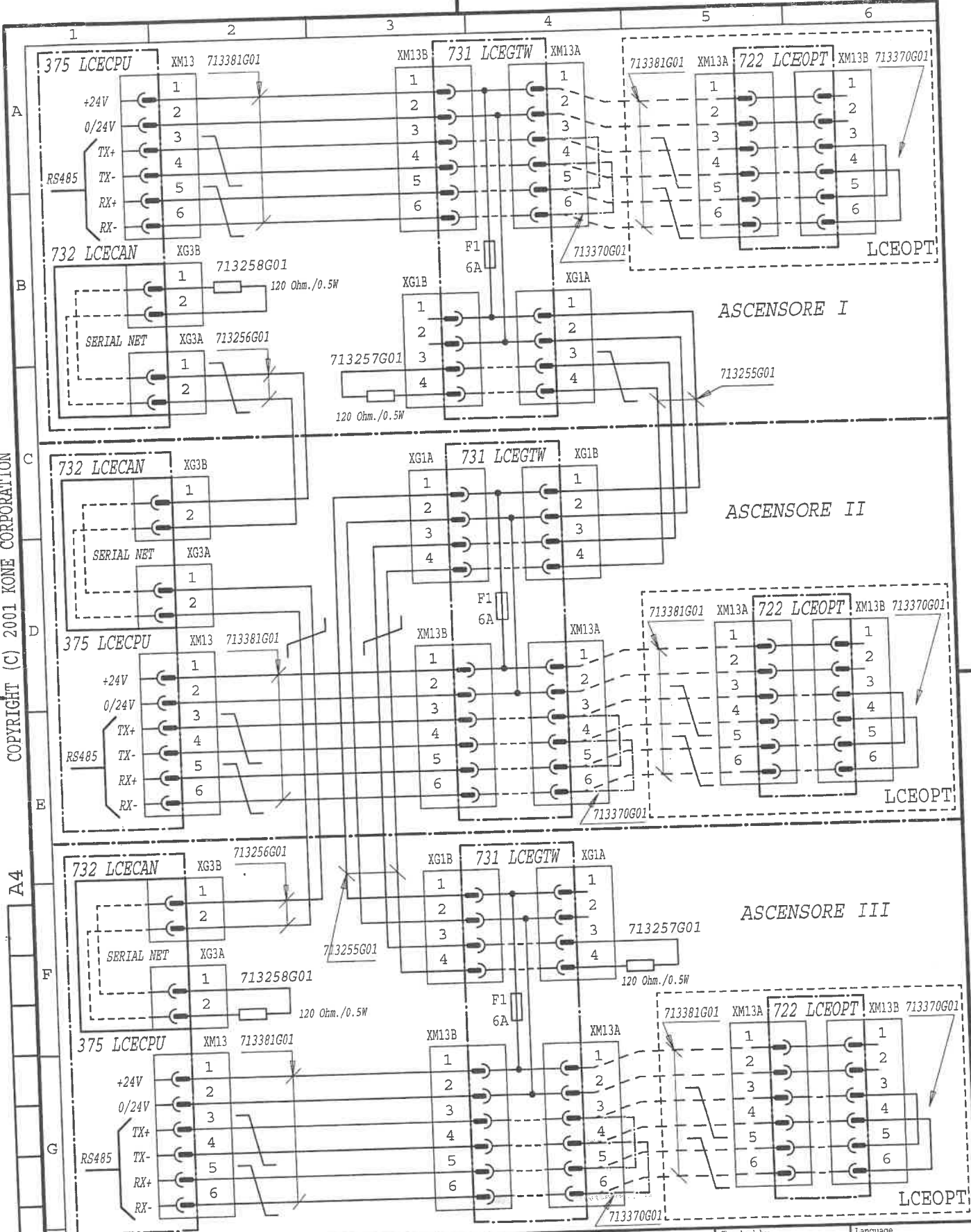

Issue	Change description	Date	Des. by	Appr. by

Designed by J. Kantola	Checked by A. Jokivalli	Language it
Dept. ECC	Date 31.07.2001	Approved by P. Huotari
Product code LCE		

**COLLEGAMENTO OPZIONI PC-BOARD
TRIPLEX**

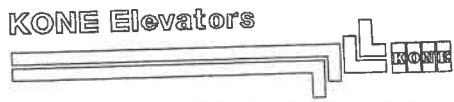

Sales ref. no. -	Drawing no. 802002E06	Issue -	Page 1
---------------------	---------------------------------	------------	------------------

COPYRIGHT (C) 2002 KONE CORPORATION

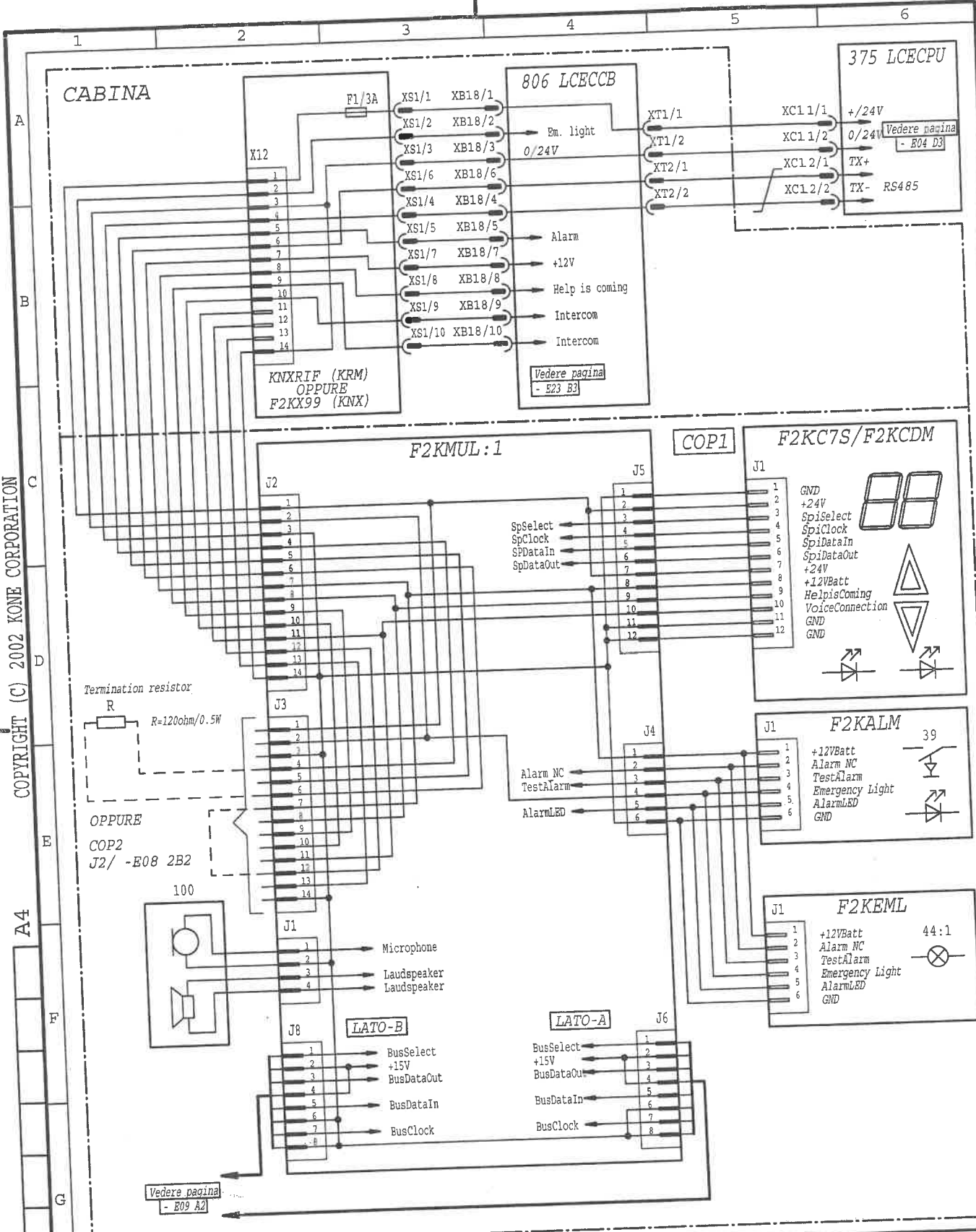

Issue	Change	Date	Des	Appr

Designer A. Zotti	Checker P. Airaghi	Language it
Dept. RES	Date 30.07.2002	Approver A. Jokivalli
SEGNALI IN CABINA		
F2K/COP1		
Sales ref. no. -	Draw. no. 812300E08	Issue -
		Page 1/2

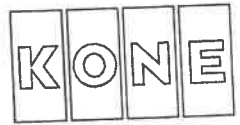

COPYRIGHT (C) 2002 KONE CORPORATION

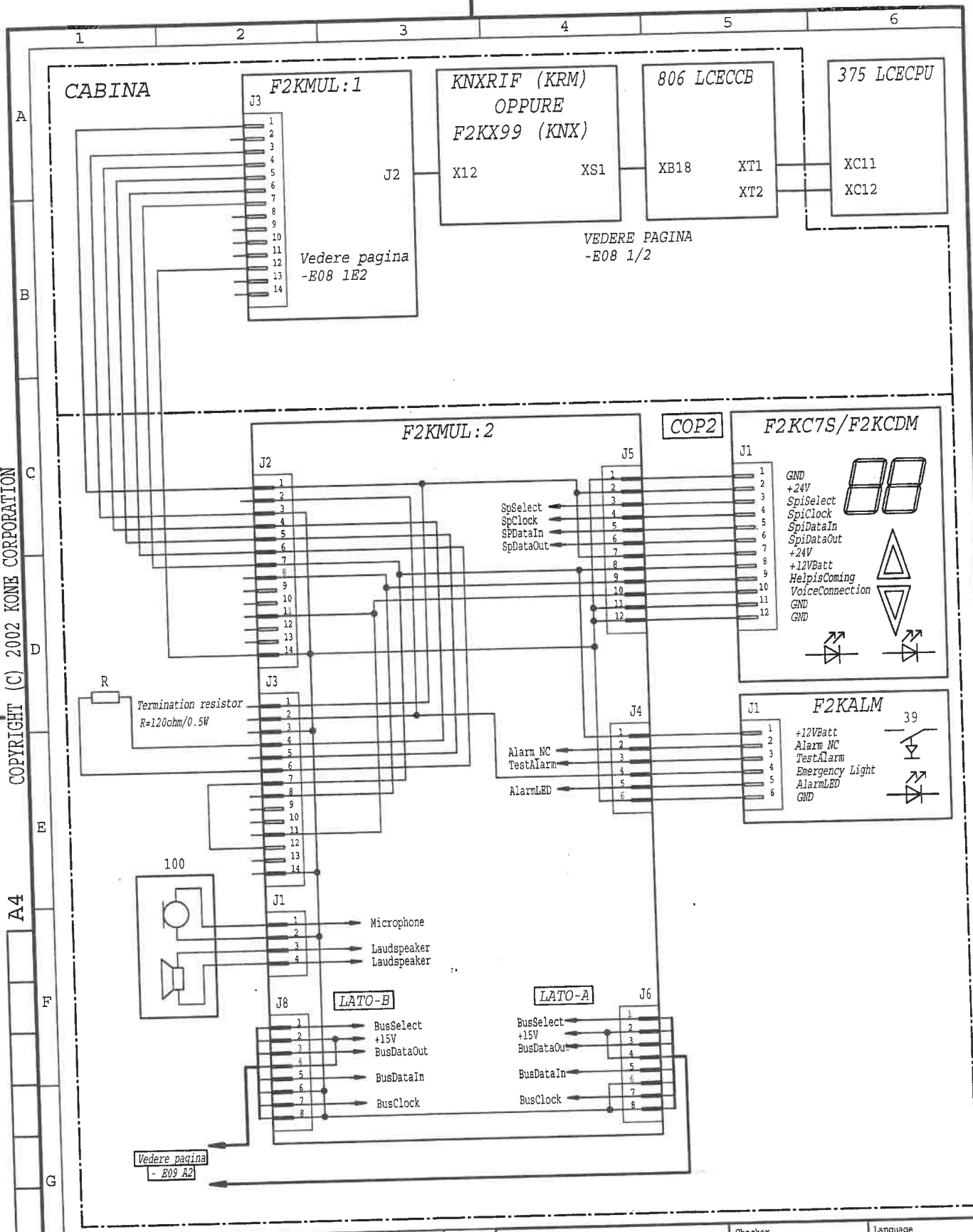

Designer A. Zotti					Checker P. Airaghi		Language it	
Dept.			Date 30.07.2002		Approver A. Jokivalli		Product c. LCE	
Issue		Change		Date	Des		Appr	
SEGNALI IN CABINA								
F2K/COP2								
Sales ref. no. -			Draw. no. 812300E08			Issue -		Page 2/2

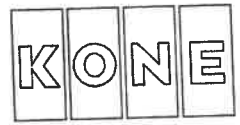

COPYRIGHT (C) 2002 KONE CORPORATION

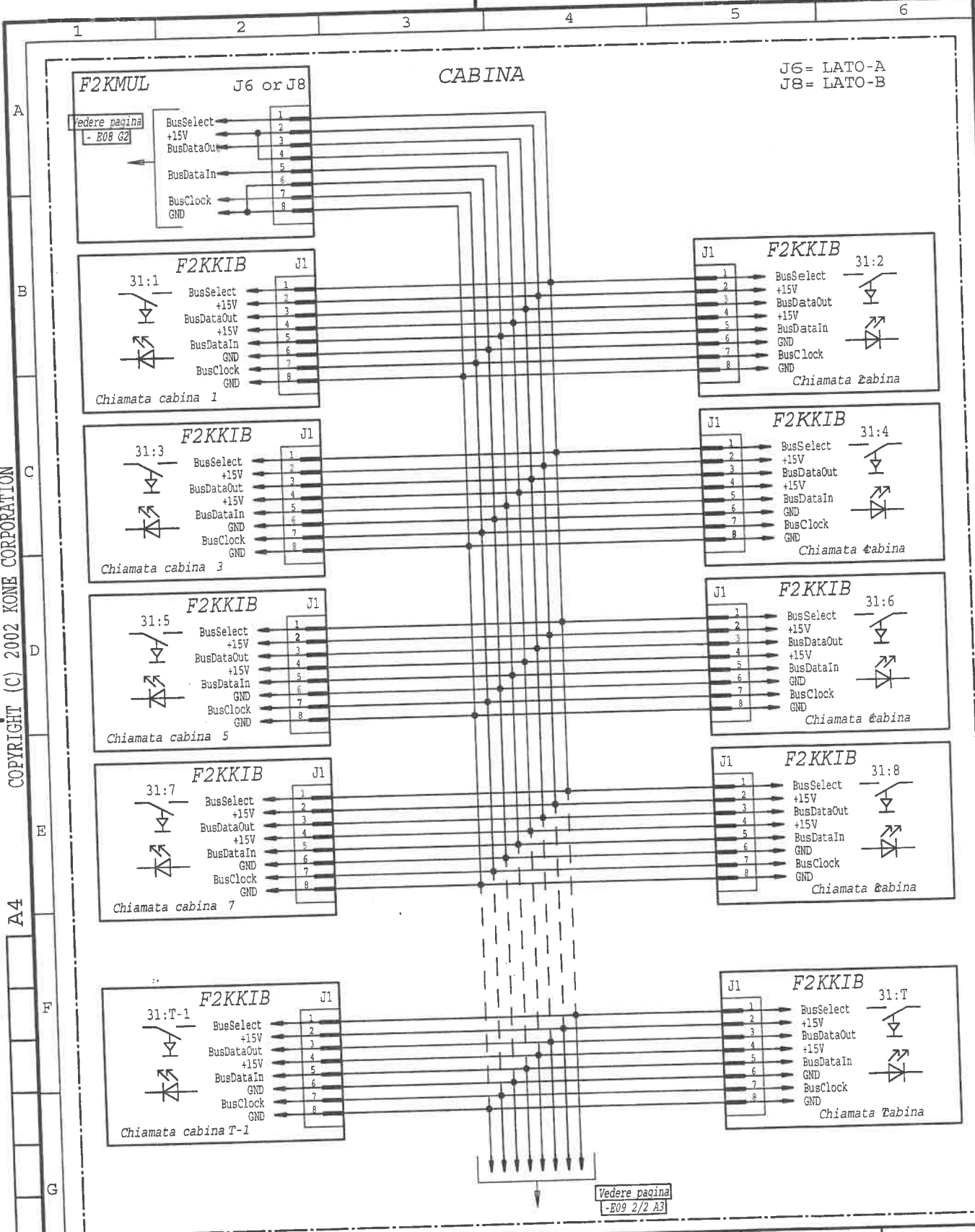

J6 = LATO-A
J8 = LATO-B

Issue	Change	Date	Des	Appr

Designer A. Zotti	Checker P. Airaghi	Language it
Dept. RES	Date 30.07.2002	Approver A. Jokivalli
SEGNALI IN CABINA		
F2K/COP1-2		LATO-A LATO-B
Sales ref. no. -	Draw. no. 812300E09	Issue -
		Page 1/2

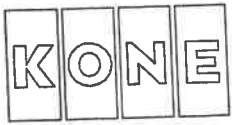

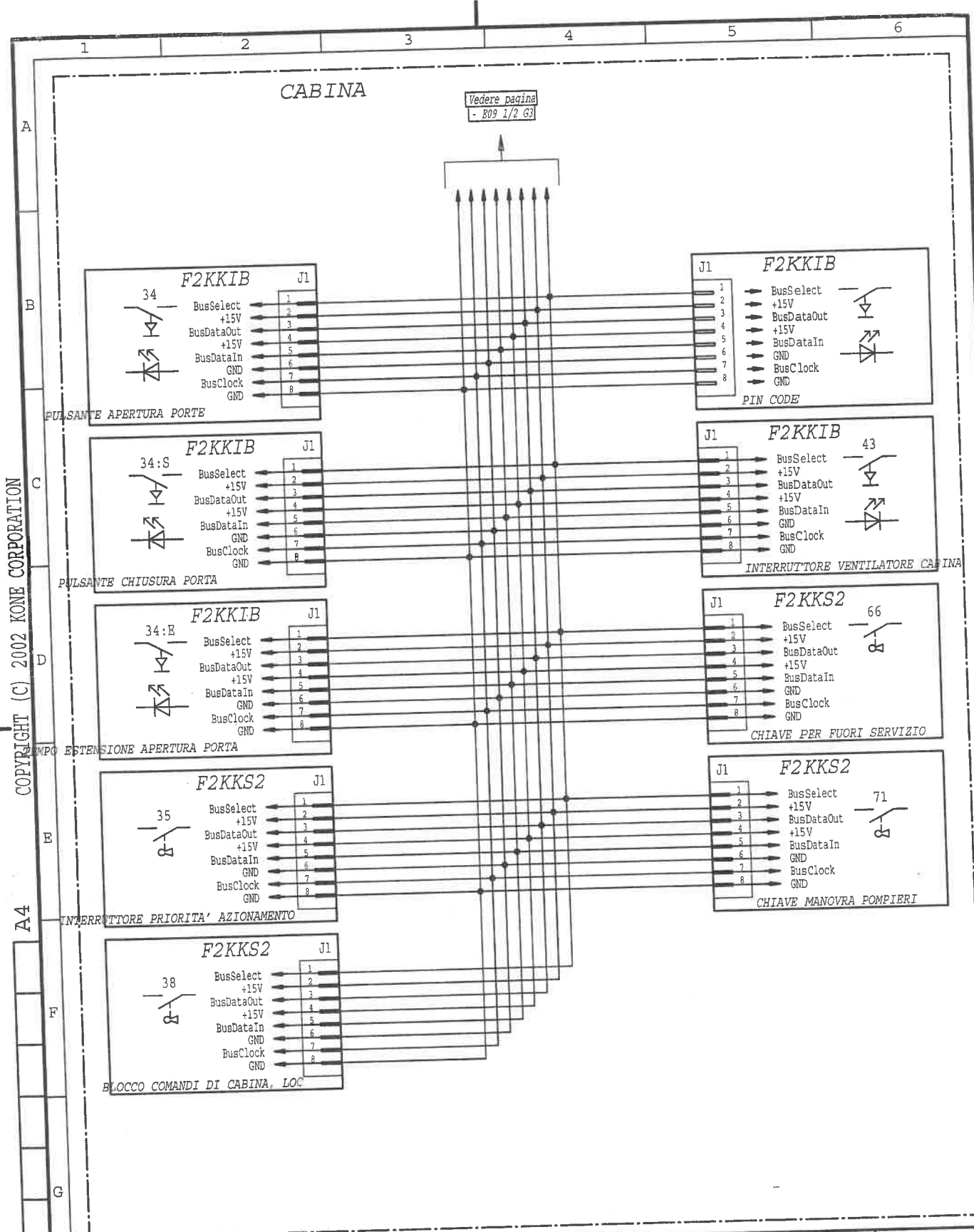

COPYRIGHT (C) 2002 KONE CORPORATION

Issue	Change	Date	Des	Appr

Designer A. Zotti		Checker P. Airaghi		Language it	
Dept. RES	Date 30.07.2002	Approver A. Jokivalli		Product c. LCE	
SEGNALI IN CABINA					
F2K/COP1-2				LATO-A LATO-B	
Sales ref. no. -	Draw. no. 812300E09	Issue -	Page 2/2		

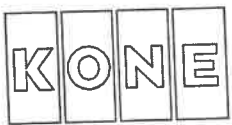

COPYRIGHT (C) 2002 KONE CORPORATION

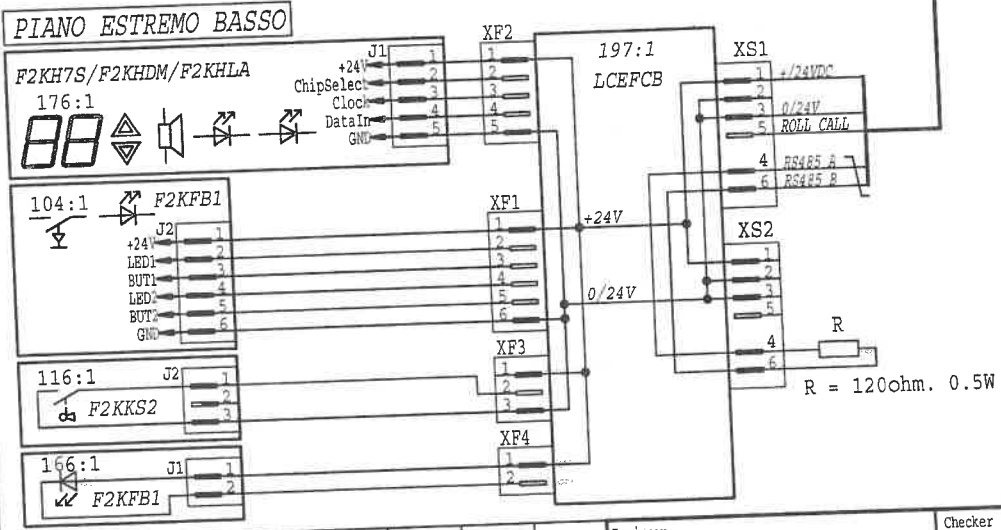
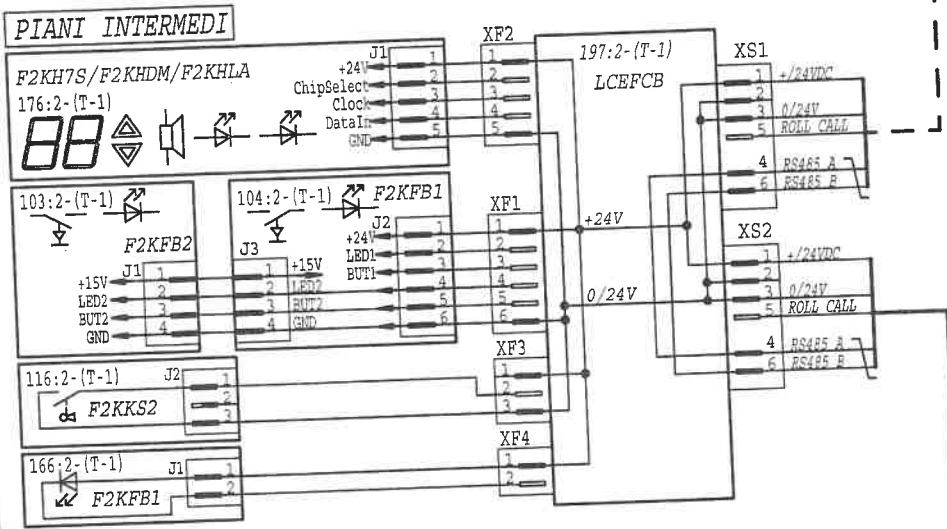
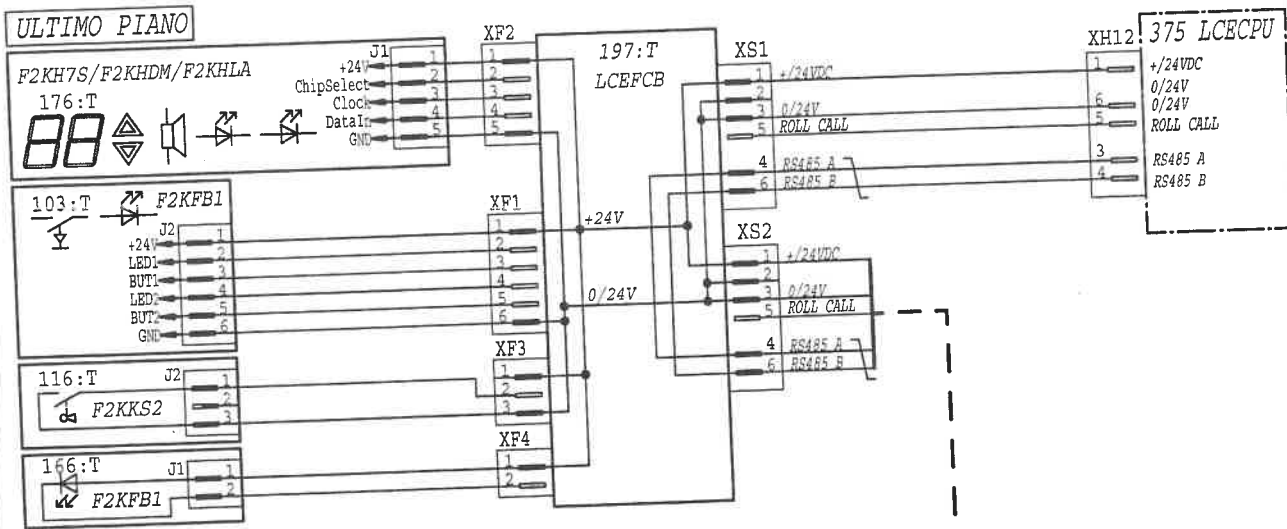

Designer	A. Zotti	Checker	P. Airaghi	Language	it
Dept.	RES	Date	30.08.2002	Approver	A. Jokivalli
Product c.	LCE				
Title	CHIAMATE E SEGNALI DI PIANO				
	(FC) F2K				LATO-A
Sales ref. no.	-	Draw. no.	812301E10	Issue	-
					1

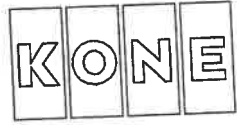

COPYRIGHT (C) 2002 KONE CORPORATION

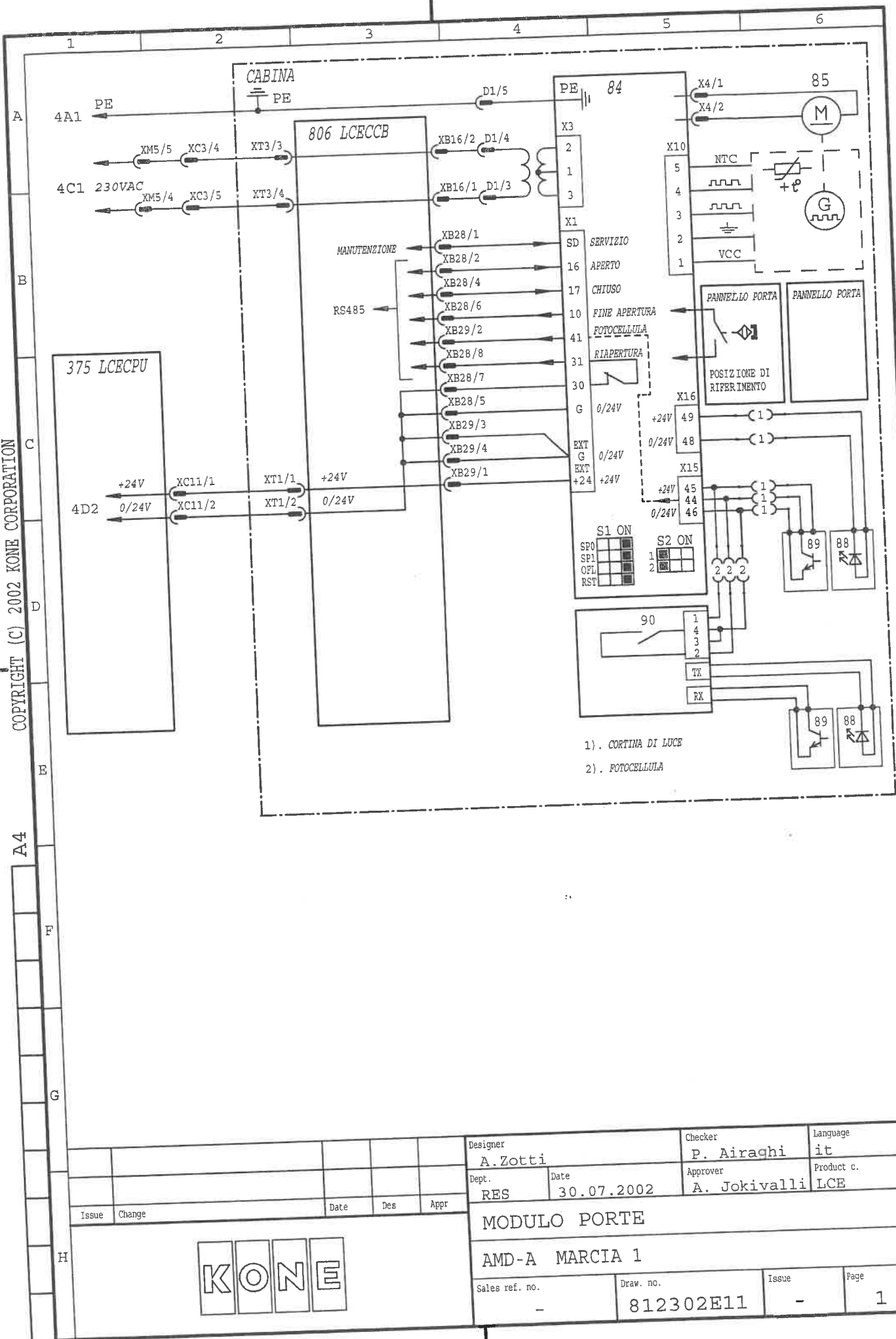

				Designer A. Zotti	Checker P. Airaghi	Language it
				Dept. RES	Date 30.07.2002	Approver A. Jokivalli
				Product c. LCE		
Issue	Change	Date	Des	Appr	MODULO PORTE	
				AMD-A MARCIA 1		
				Sales ref. no. -	Draw. no. 812302E11	Issue -
						Page 1

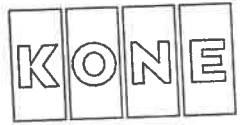

COPYRIGHT (C) 2001 KONE CORPORATION

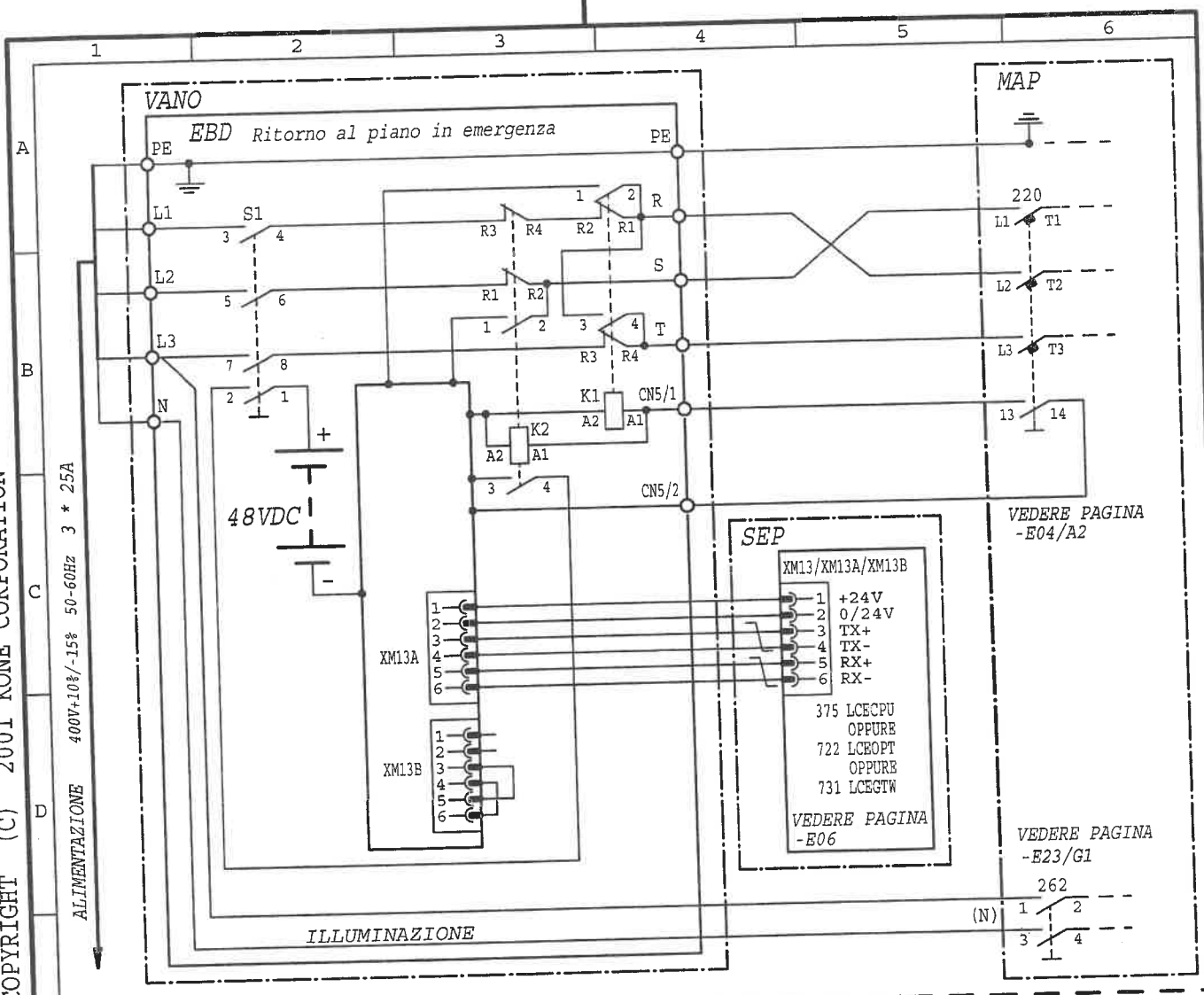

ALLIMENTAZIONE 400V±10%/±15% 50-60Hz 3 * 25A

ALLIMENTAZIONE

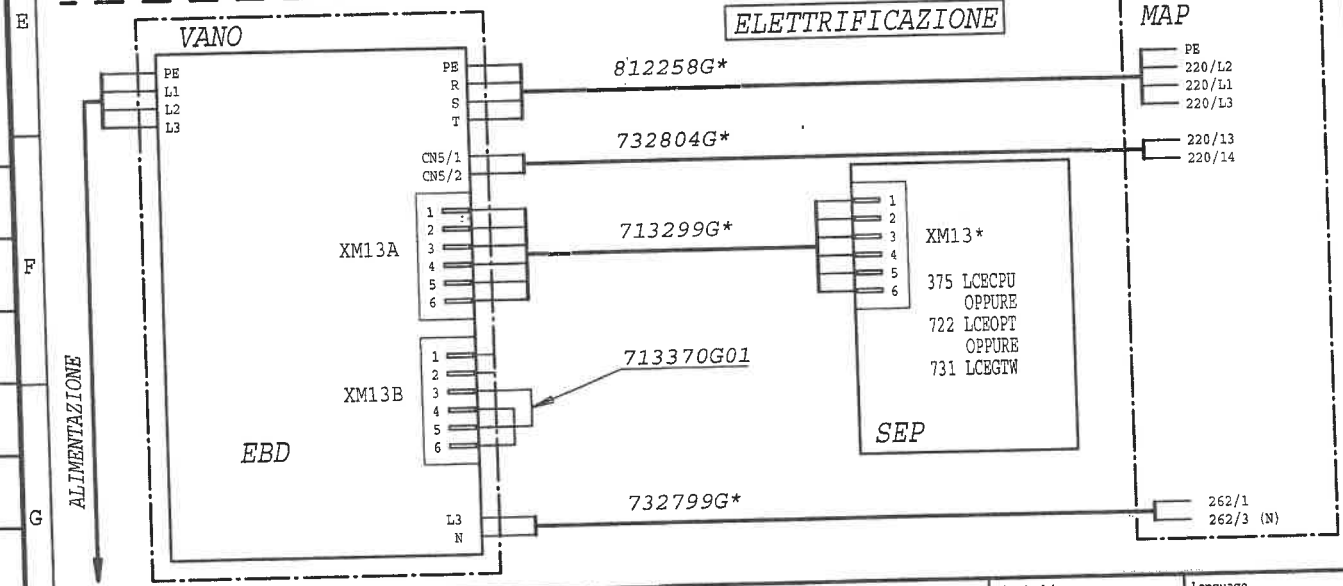

ALLIMENTAZIONE

Issue	Change description	Date	Des. by	Appr. by
A	R/L1 and S/L2 connections swapped. Cable 812258 instead of 732900	24.04.02	A.Zotti	

Designed by	T. Tinti	Checked by	A. Jokivalli	Language	it
Dept.	RES	Date	29.10.2001	Approved by	P. Huotari
				Product code	LCE

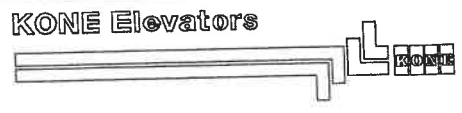

EBD EMERGENCY BATTERY DRIVE			
Sales ref. no.	Drawing no.	Issue	Page
-	781711E16	A	1

COPYRIGHT (C) 2002 KONE CORPORATION

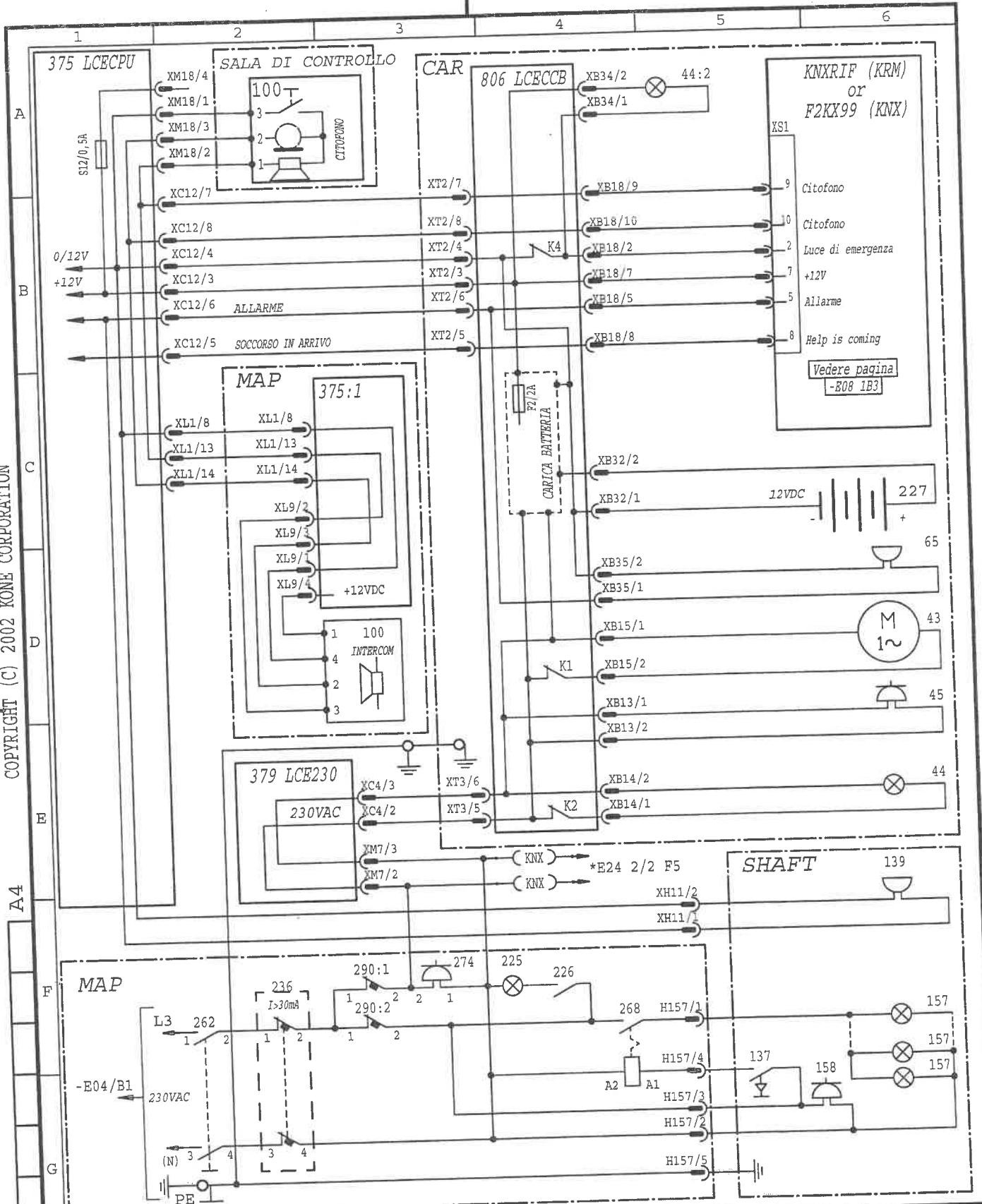

				Designer A. Zotti	Checker P. Airaghi	Language it
				Dept. RES	Date 30.10.2002	Approver A. Jokivalli
				Product c. LCE		
A	274-XM7 connection added	09/04	JKa			
Issue	Change description	Date	Des. by	Appr. by		
KONE				CABINA / VANO		
ILLUMINAZIONE E ALLARME						
Sales ref. no.		Draw. no.		Issue	Page	
		812300E23		A	1	

COPYRIGHT (C) 2002 KONE CORPORATION

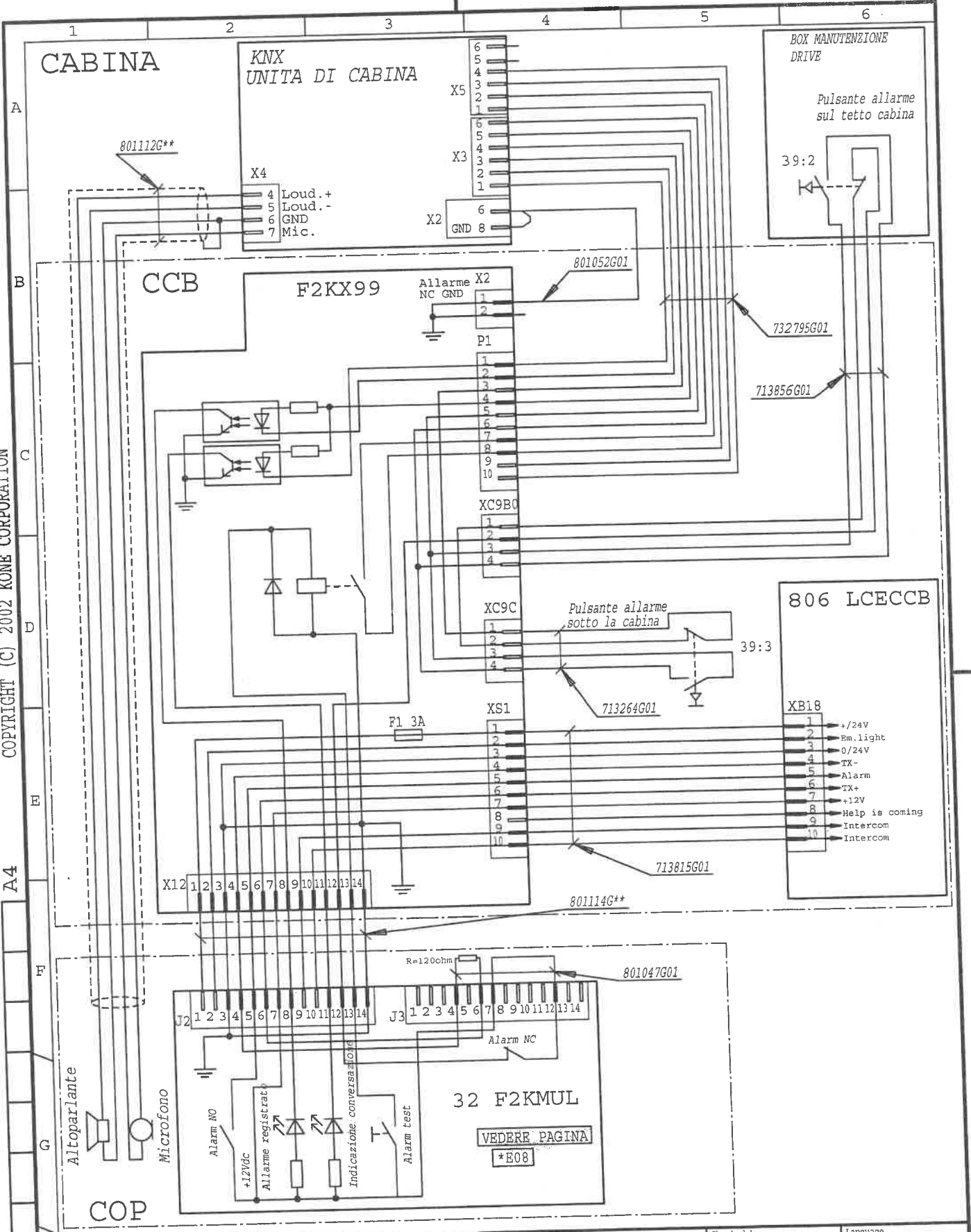

Designed by A. Zotti				Checked by P. Airaghi		Language it	
A KNX CAR UNIT X2/8 added		26/04	JKa	Dept. RES	Date 22.08.2002	Approved by A. Jokivalli	
Issue Change description		Date	Des. by	Appr. by		Product code LCE	
DISPOSITIVI IN AGGIUNTA							
F2KX99							
Sales ref. no. -		Drawing no. 812300E24			Issue A		Page 1/2



VEDERE PAGINA *E08

COPYRIGHT (C) 1997 KONE CORPORATION

A4

F

G

H

1 2 3 4 5 6

CABINA

KNX
UNITA DI CABINA
VEDERE PAGINA
-E24 1/2 24A1



806 LCECCB



375 LCECPU
Ascensore I

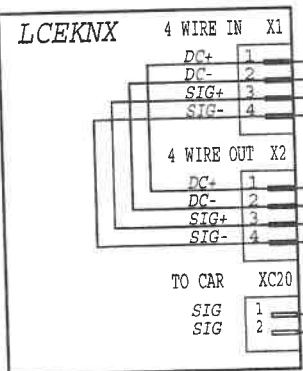

KNX
UNITA BASE

375 LCECPU
Ascensore n

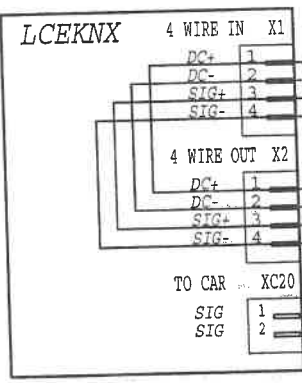

1E2 (Electrification)
23F4 (Circuit-diagram)

E	Added comment see page E03 (Page1)	6/6/01	JKa	Designed by T. SYRMAN	Checked by HRCKVA	Language it
D	Changed contact numbers of X1/KNX	02/10/00	finobj	Dept. ECC	Date 12.06.1998	Approved by HECATA
Issue	Change description	Date	Des. by	Appr. by	Product code LCE	
<p>KONE Elevators</p>				<p>DISPOSITIVI IN AGGIUNTA</p> <p>KNX</p>		
Sales ref. no.		Drawing no.		Issue	Page	
-		713310E24		E	2/2	

COPYRIGHT (C) 2002 KONE CORPORATION

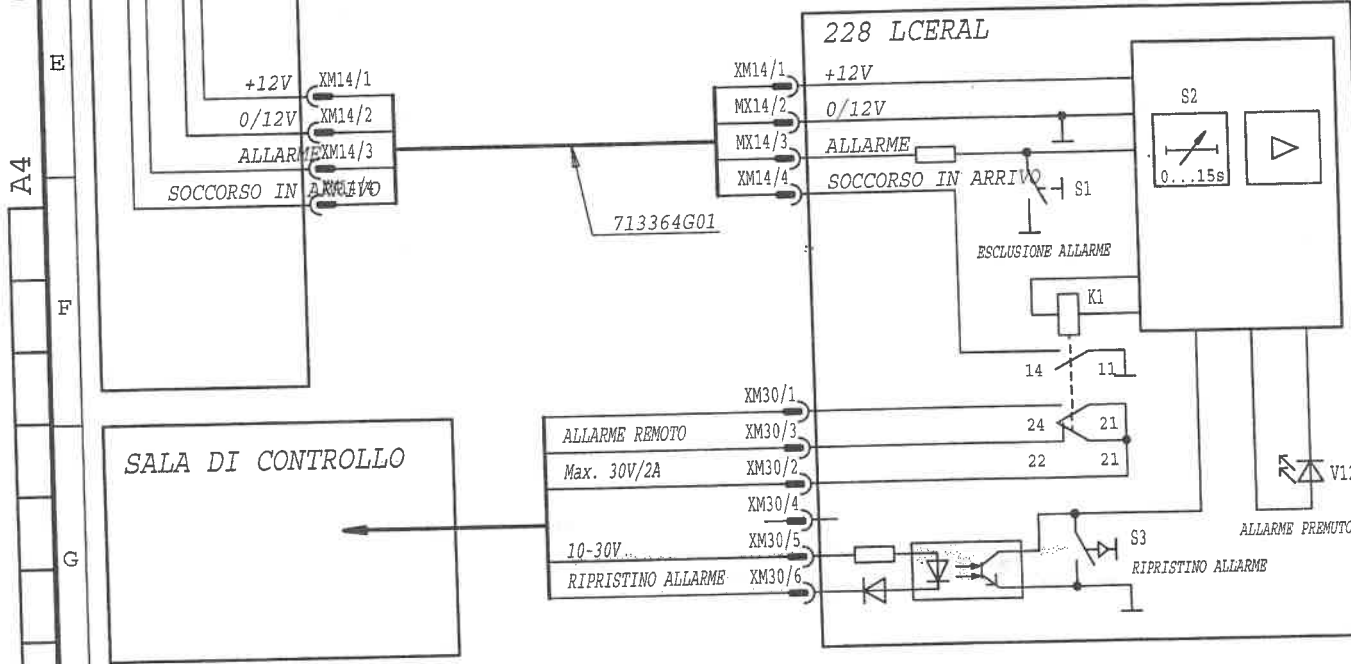
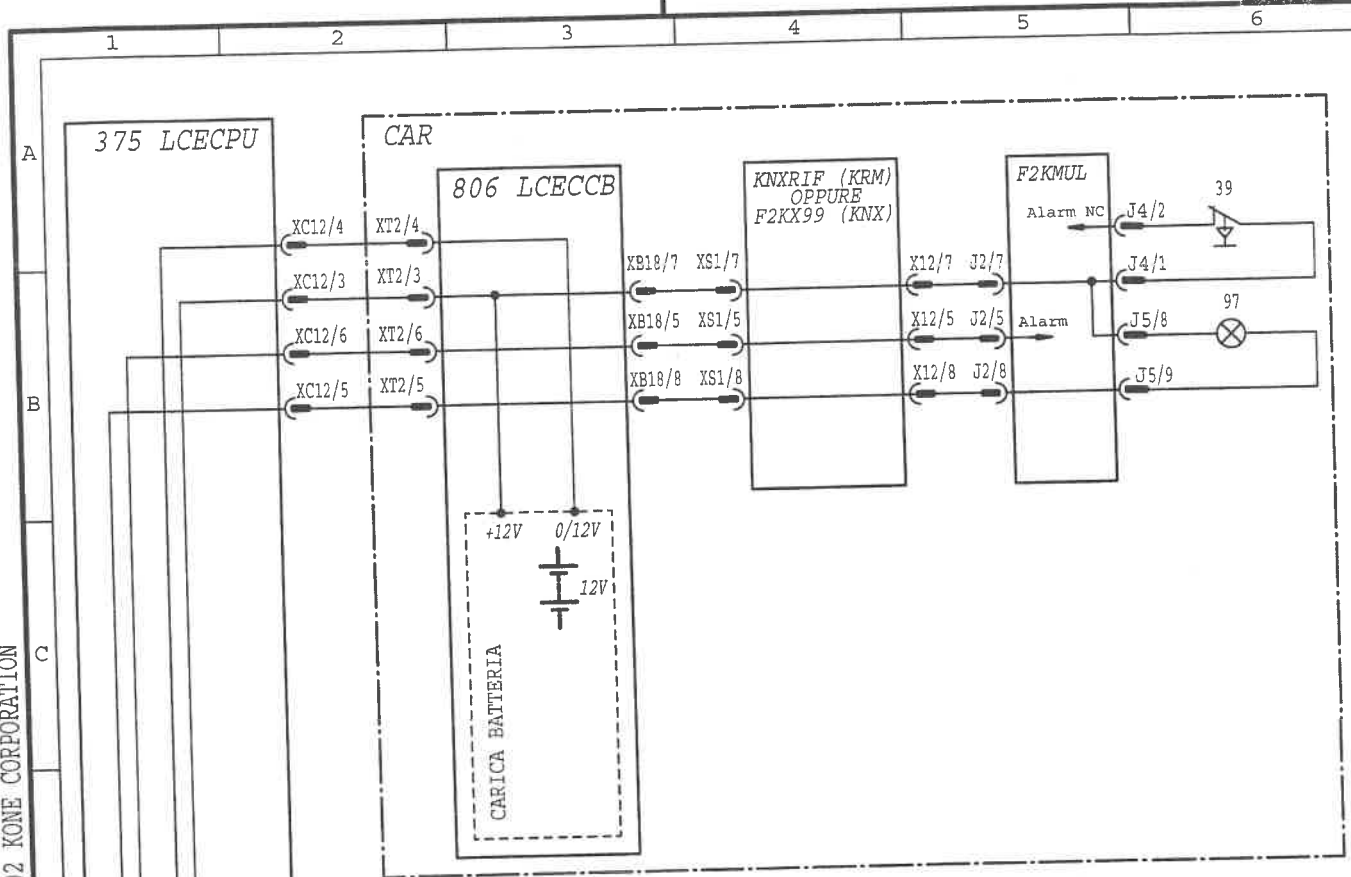

Issue	Change description	Date	Des. by	Appr. by	Designed by A. Zotti	Checked by P. Airaghi	Language it
					Dept. RES	Date 30.10.2002	Approved by A. Jokivalli
					Product code LCE		



LCE ALLARME REMOTO			
Sales ref. no.	Drawing no.	Issue	Page
-	812300E25	-	1

COPYRIGHT (C) 1997 KONE CORPORATION

A4

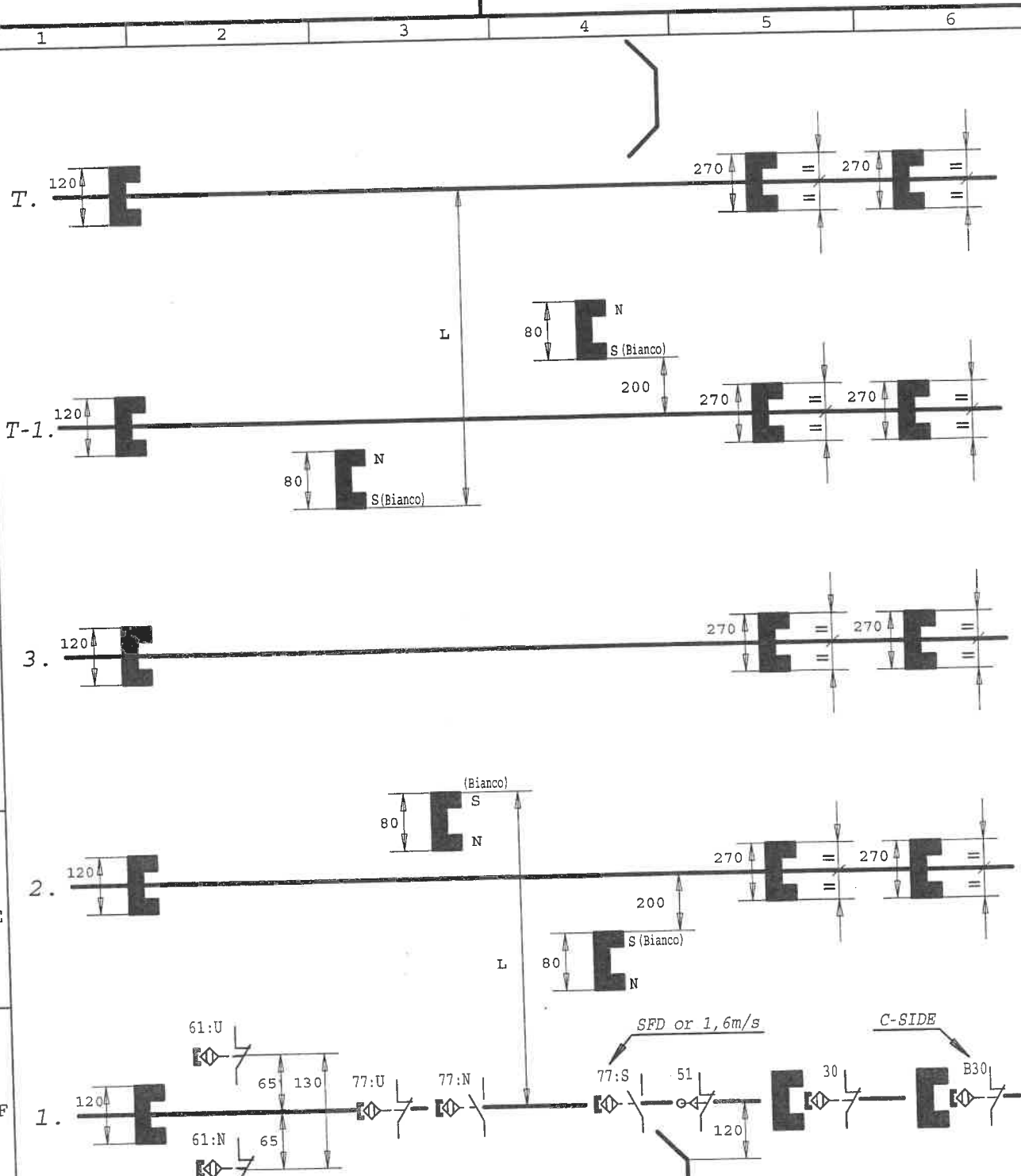

VELOCITA' m/s	L = mm
0.5	750 - 1000
1.0	1500 - 1750
1.6	3400 - 3650'

- 30 Interruttore zona porte
- 51 Interruttore fine corsa
- 61 Interruttore rall./ferm.
- 77 Interruttore limite di decelerazione
- 77:S Interruttore di sincronizzazione

B	Conditions SFD and 1,6m/m added	34/03	JKa	Designer T. SYRMAN	Checker HRCKVA	Language it
	Deceleration distance table added	23/01	JKa	Dept. ECC	Date 12.06.1998	Approver HECATA
A	Change	Date	Des	Appr	Product c. LCE	
DIAGRAMMA SEGNALI DI VANO						
KONE Elevators 				Sales ref. no. -	Draw. no. 713311E60	Issue B
						Page 1

COPYRIGHT (C) 2001 KONE CORPORATION

A4

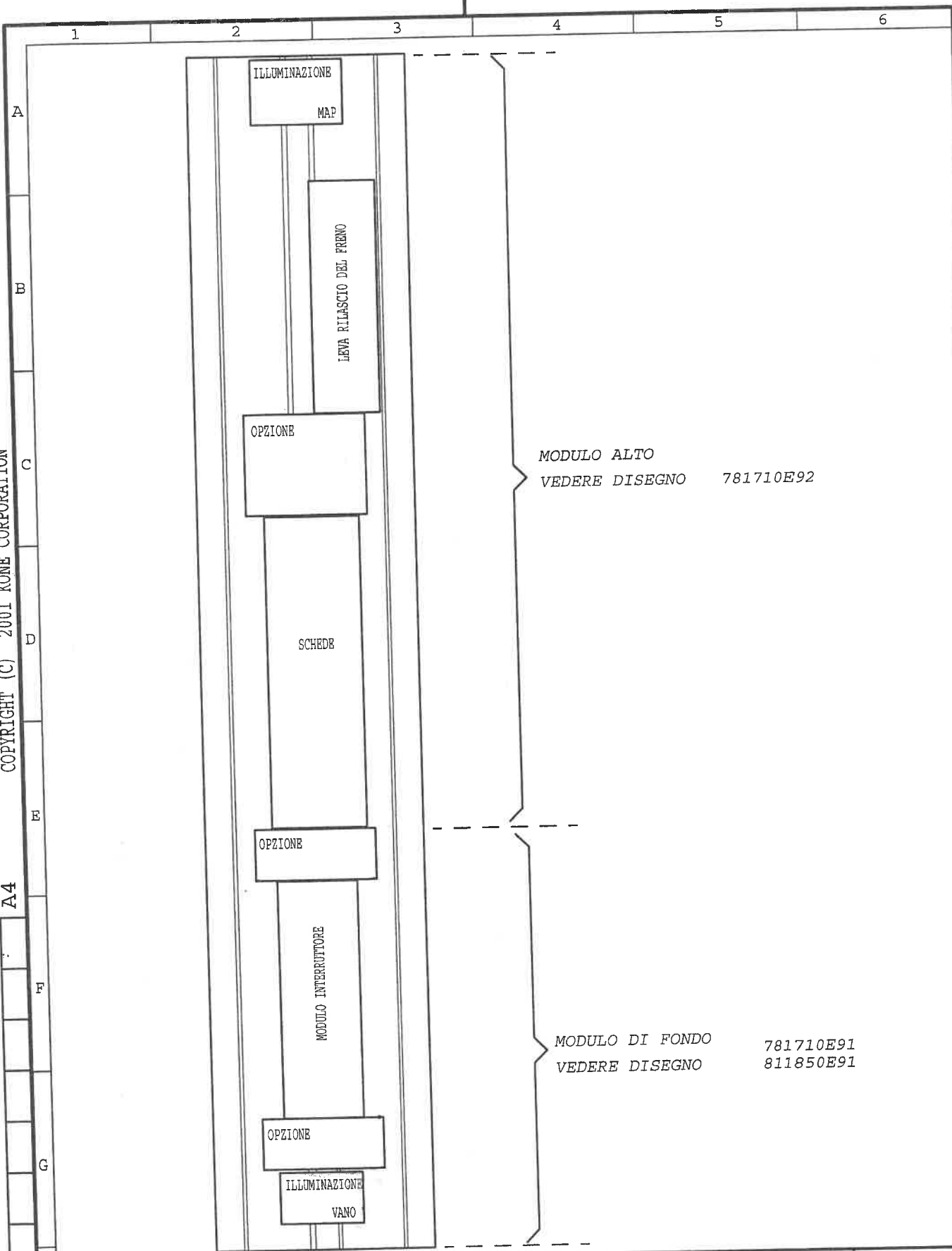

A	Reference 811850E91 added	20/02	JKa	
Issue	Change description	Date	Des. by	Appr. by

Designed by	T. Tinti		Checked by	A. Jokivalli		Language	it	
Dept.	RES	Date	29.10.2001	Approved by	P. Huotari		Product code	LCE

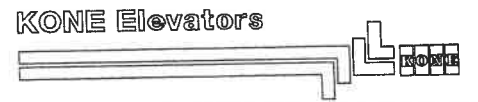

DISEGNO PER MAP							
Sales ref. no.	-	Drawing no.	781710E90	Issue	A	Page	1

WIRING DIAGRAM

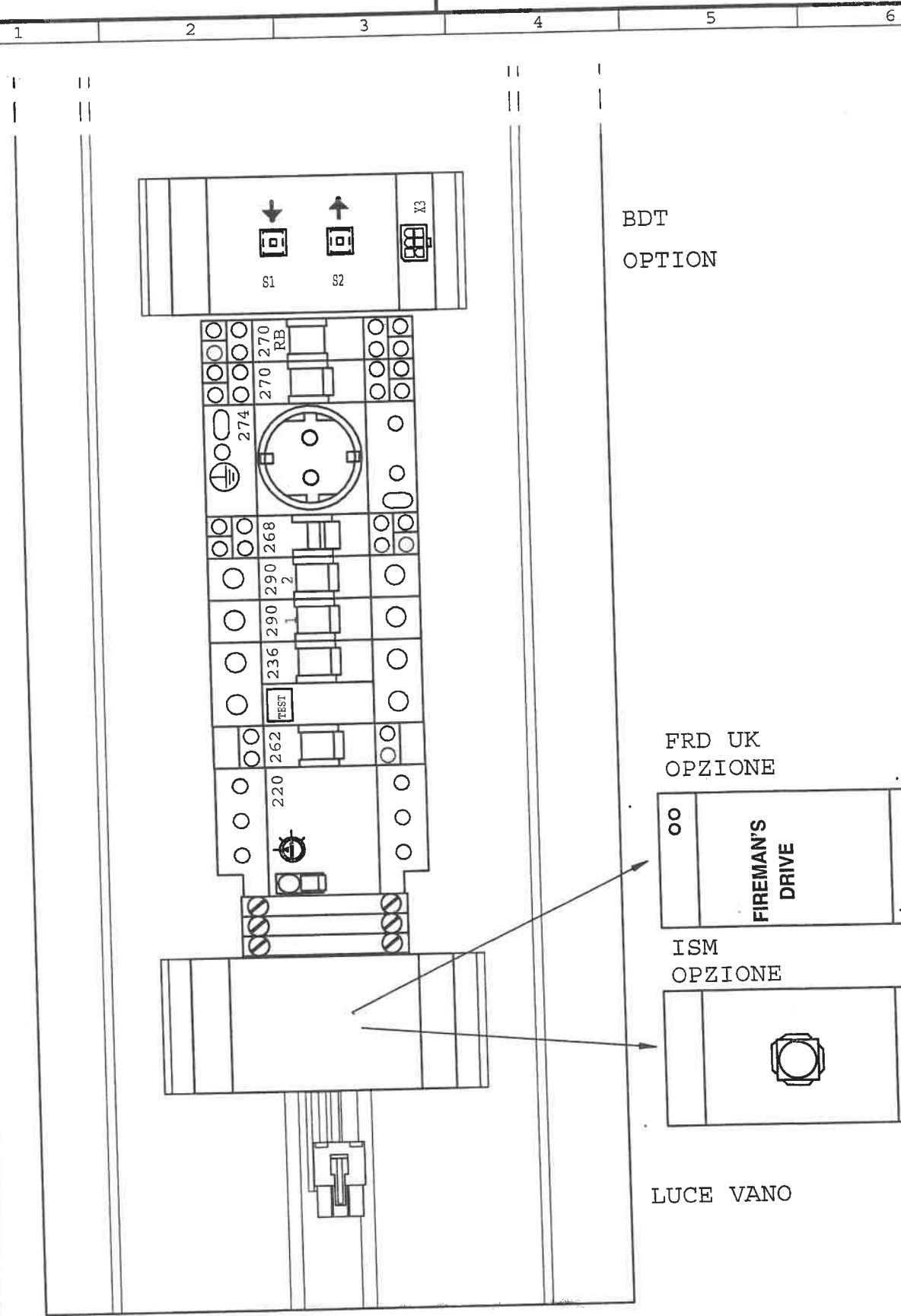

Issue	Change description	Date	Des. by	Appr. by

Designed by T. Tinti	Checked by	Language it
Dept. RES	Date 29.10.2001	Approved by
DISEGNO PER MODULO DI FONDO		Product code LCE

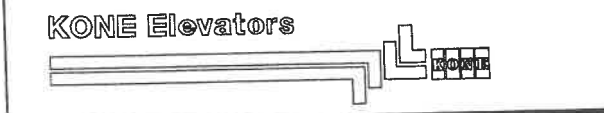

Sales ref. no. -	Drawing no. 781710E91	Issue -	Page 1
---------------------	---------------------------------	------------	------------------

WIRING DIAGRAM

COPYRIGHT (C) 2001 KONE CORPORATION

A4

H

1 2 3 4 5 6

A

B

C

D

E

F

G

ILLUMINAZIONE

LEVA RILASCIO DEL FRENO

ISE
OPZIONE

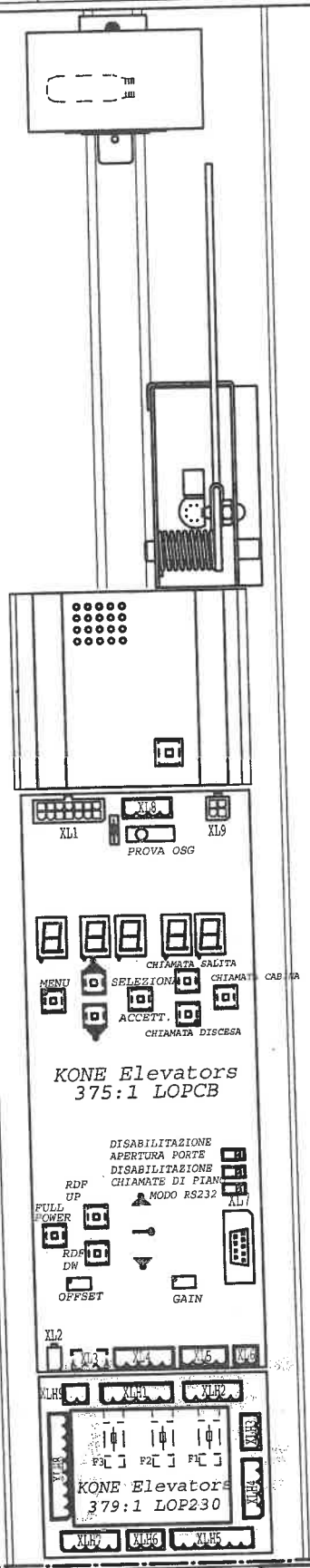

					Designed by T. Tinti	Checked by	Language it	
					Dept. RES	Date 29.10.2001	Approved by	Product code LCE
Issue	Change description	Date	Des. by	Appr. by	DISPOSIZIONE PER MODULO IN ALTO			
KONE Elevators 					Sales ref. no.	Drawing no.	Issue	Page
					-	781710E92	-	1

WIRING DIAGRAM

COPYRIGHT (C) 2001 KONE CORPORATION

A4

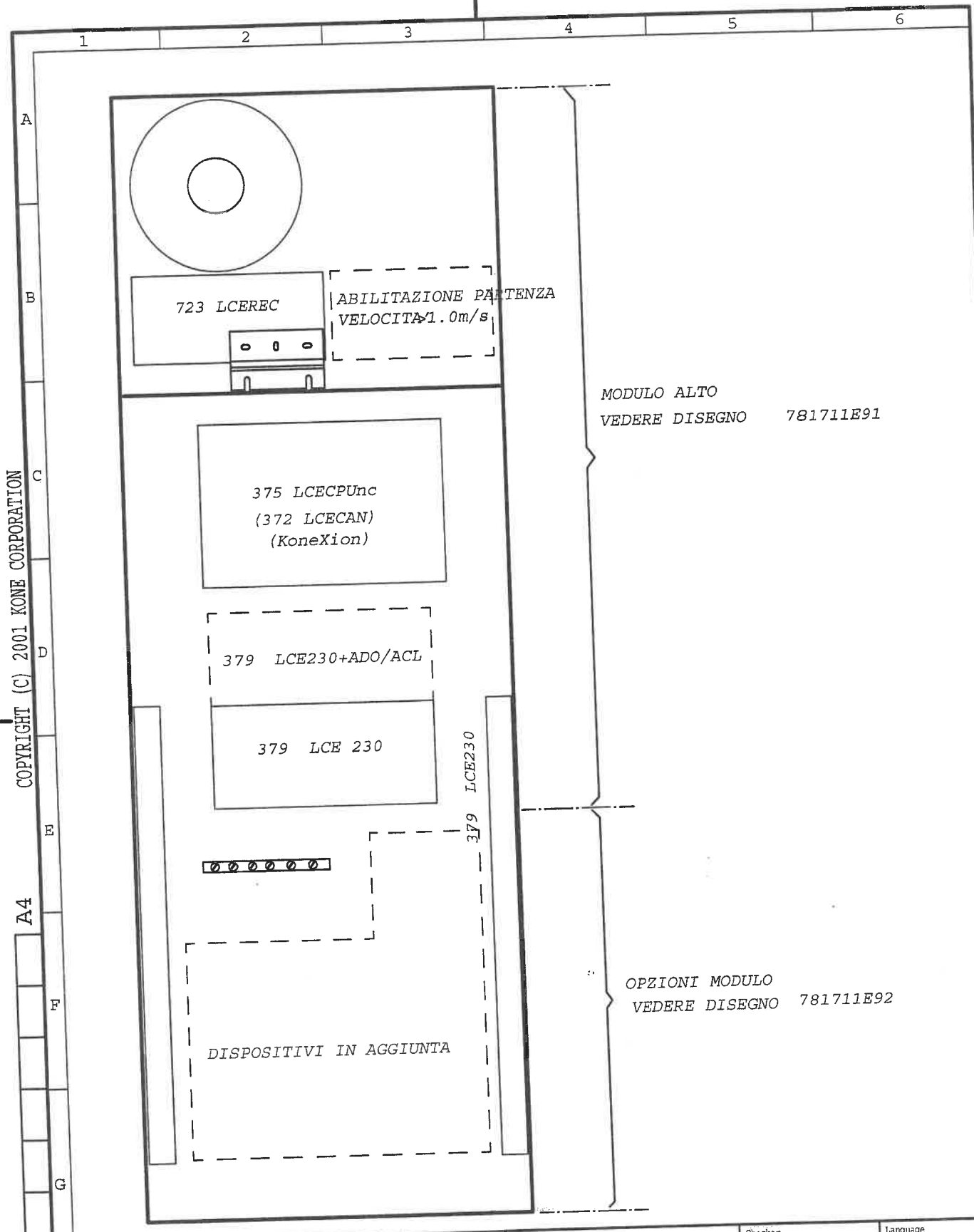

A	Add start permit Text	09.03	A.Z.	
Issue	Change	Date	Des	Appr

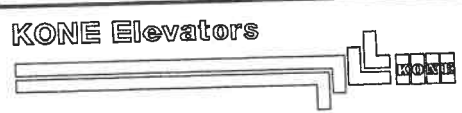

Designer T. Tinti		Checker A. Jokivalli		Language it
Dept. RES	Date 29.10.2001	Approver P. Huotari		Product c. LCE
DISEGNO PER SEP				
Sales ref. no. -	Draw. no. 781711E90	Issue A	Page 1	

COPYRIGHT (C) 2001 KONE CORPORATION

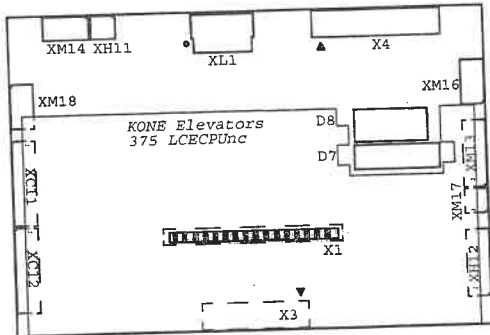
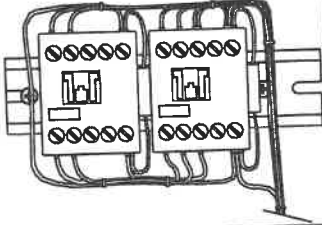
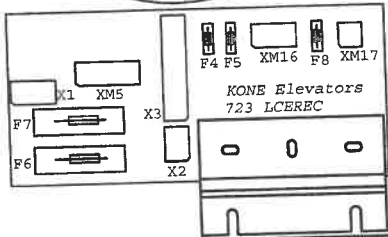

Con scheda LCECAN

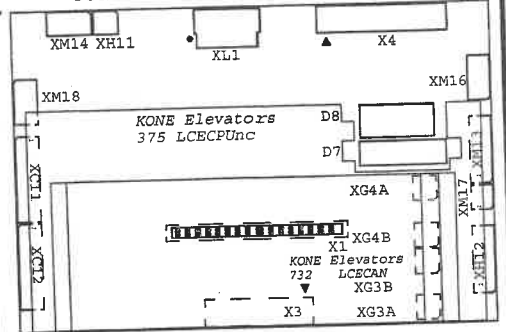

Con scheda KoneXion

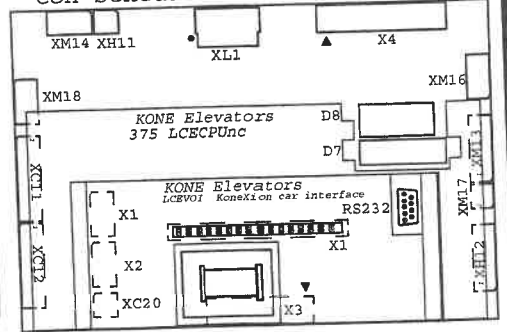

Con scheda LCECAN
scheda KoneXion

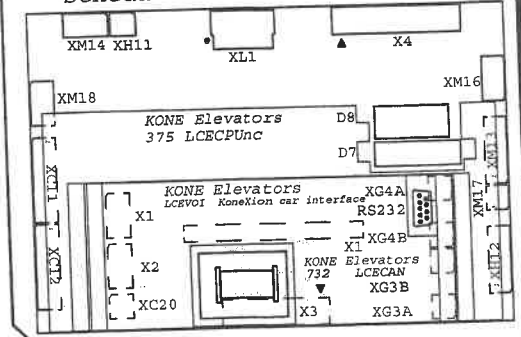

OPPURE

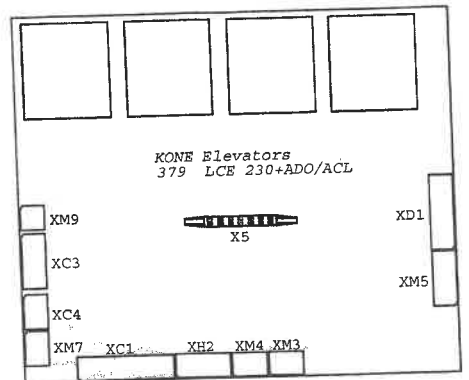
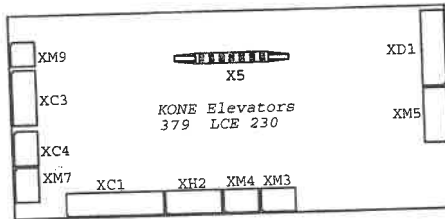

Issue	Change	Date	Des	Appr
A	Add start permit contactor	09.03	A.Z.	

Designer	Checker	Language
T. Tinti	A. Jokivalli	it
Dept.	Date	Approver
RES	29.10.2001	P. Huotari
		Product c.
		LCE

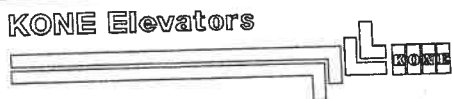

DISPOSIZIONE PER MODULO IN ALTO			
Sales ref. no.	Draw. no.	Issue	Page
-	781711E91	A	1

Istruzioni per le prove di isolamento impianti MonoSpace R.2.0 e 2.1

- La tensione di prova applicabile è di 500 V. (Megaohmmetro)
- La minima resistenza misurata per ogni prova deve essere di 0,5 M.Ohm
- Fare riferimento allo schema elettrico per individuare i connettori e i cavi specifici

Seq.	Posizione	Esecuzione	Rif. schemi
1	Pianerottolo	Spostare l'interruttore 270 (RDF) in posizione di manovra di emergenza elettrica	
2	Pianerottolo	Posizionare la cabina portando il tetto della stessa al livello del pavimento del piano tramite i pulsanti 270:RB e 270:U/N	
3	Pianerottolo	Aprire l'interruttore generale di forza motrice 220	
4	Pianerottolo	Spostare l'interruttore 270 (RDF) in posizione di manovra normale	
5	Tetto di cabina	Dal tetto di cabina smontare i coperchi dei pannelli 385:Modulo Azionamento (V3F16L) e del SEP	
6	Tetto di cabina	Misurare la resistenza d'isolamento del motore tra la barra di terra ed i morsetti U-V-W situati nel pannello 385: Modulo Azionamento (V3F16L)	781712E04 pag.2/2 (B-5)
7	Tetto di cabina	Disconnettere il connettore XBR3 posizionato nel pannello 385:Modulo Azionamento (V3F16L)	781712E04 pag.1/2 (F-G-5)
8	Tetto di cabina	Misurare la resistenza d'isolamento tra il morsetto (mobile, cioè quello che rimane connesso ai fili che vanno al freno) XBR3/3	781712E04 pag.1/2 (F-G-5)
9	Tetto di cabina	Scollegare il connettore X1 posto sulla scheda alimentatore 723 LCEREC posizionata all'interno del SEP	781712E04 pag.1/2 (B-4)
10	Tetto di cabina	Misurare la resistenza d'isolamento tra la barra di terra ed il portafusibile F6 o F7 o sul connettore X2/3 o X2/1 posti nella scheda 723 LCEREC posizionata all'interno del SEP	781712E04 pag.1/2 (B-5)
11	Tetto di cabina	Ricollegare il connettore X1	781712E04 pag.1/2 (B-4)
12	Tetto di cabina	Scollegare il filo giallo/verde dal morsetto 5 del connettore X3 sulla scheda 723 LCEREC posta all'interno del SEP	781712E04 pag.1/2 (C-5)
13	Pianerottolo	Uscire dal tetto di cabina e chiudere la porta di piano	
14	Pianerottolo	Misurare la resistenza d'isolamento tra la barra di terra ed il morsetto XLH3/3 (inizio catena delle sicurezze) posto nella scheda 379:1 LOP 230 posizionata all'interno del MAP	781712E05 pag.1 (G-4)
15	Pianerottolo	Misurare la resistenza d'isolamento tra la barra di terra ed il morsetto XLH8/3 (fine catena delle sicurezze) posto nella scheda 379:1 LOP 230 posizionata all'interno del MAP	781712E05 pag.1 (G-4)
16	Tetto di cabina	Ricollegare il filo giallo verde al morsetto 5 di X3 sulla scheda 723 LCEREC posta all'interno del SEP	781712E04 pag.1/2 (C-5)
17	Tetto di cabina	Rimontare i coperchi dei pannelli 385:Modulo Azionamento (V3F16L) e del SEP	
18	Pianerottolo	Aprire l'interruttore della luce 262 (in OFF) posto nel MAP	
19	Pianerottolo	Misurare la resistenza d'isolamento tra la barra di terra ed i morsetti 2 e 4 (uscita) dell'interruttore del circuito luce 262 posizionato all'interno del MAP	781711E23 pag.1 (F-G-2)
20	Pianerottolo	Chiudere l'interruttore della luce 262 (in ON) posto nel MAP	
21	Pianerottolo	Eeguire un ponte (provvisorio) tra la fine della catena di sicurezza, morsetto KLH8/3 sulla scheda 379:1 LOP 230 posizionata all'interno del MAP e la barra di terra, dovrà saltare il fusibile F1/1amp. Ciò confermerà anche che avete riposizionato correttamente il filo giallo/verde in X3/5 sulla scheda 723 LCEREC posta all'interno del SEP	781711E23 pag.1 (F-G-2)

NB: per l'intercettazione delle varie schede, dispositivi e legenda vedere i disegni:

781710E90,91,92

781711E90,91,92

781710E00

Questi, sono allegati agli schemi elettrici dell'impianto.

Documento 750248 aggiornato al 19 dic. 02

NUMERO DI PAGINE: 11

PAGINA 1: PAGINA INFORMATIVA

PAGINA 2: NOTE PER IL COSTRUTTORE

PAGINA 3: SEZIONE ORIZZONTALE COSTRUTTORE

PAGINA 4: SEZIONE VERTICALE COSTRUTTORE

PAGINA 5: POSIZIONAMENTO GANCI

PAGINA 6: DETTAGLIO APERTURA PORTE

PAGINA 7: SEZIONE ORIZZONTALE INSTALLAZIONE

PAGINA 8: SEZIONE VERTICALE INSTALLAZIONE

PAGINA 9: POSIZIONAMENTO GUIDE E PIOMBI

PAGINA 10: DISPOSIZIONE STAFFE E GUIDE

PAGINA 11: INFORMAZIONE GRUPPO DI ASCENSORI

Approvazione disegni:

= ESAMINATO E APPROVATO DAL CLIENTE:

Timbro:

Data:

Firma:

Informazioni generali:

Capo progetto:

Progettista:

Data di creazione:

Numero SAP:

Numero progetto:

Luogo di installazione: 10152 TORINO TO
VIA BOLOGNA > VIA PADOVA

Edificio: DEN. D

Posizione:

Ascensore: 1

Indirizzo cliente:

COSTR.GEN. GILARDI

VIA V. VELA, 42

10121 TORINO TO

Persona di riferimento:

GEOM. FAZIO

Telefono:
335 3567782

Carico massimo sui muri del vano : 2419 N

(Compressione/Trazione sui fissaggi)

Fx (Carico sulle guide) : 748 N

Fy (Carico sulle guide) : 1210 N

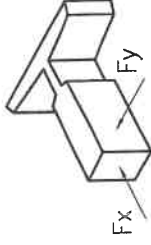

Informazioni tecniche dell'ascensore:

FC II rev: 2.1 A-pr - Copyright KONE Corporation	FC II rev: 2.1 A-pr - Copyright KONE Corporation		
Numero ascensore	: PW08/10-19	Diametro della puleggia di trazione	: 400 mm
Numero impianto	: 10445372	Rpm macchina	: 95 rpm
Portata	: 630 kg	Limitatore di velocità utilizzato	: OL35
Numero di passeggeri	: 8	Tipo ammortizzatore cabina	: ACJA AP002/300184, P+S AP006/E2
Velocità	: 1.00 m/s	Tipo ammortizzatore catrapasso	: ACJA AP002/300184, P+S AP006/E2
Corsa	: 35180 mm	Tipo di funi utilizzate	: NxD - tipo : 5x8 PAWOF3
Numero di fermate	: 11	Angolo gole a trazione	: 105°
Entrate	: 1	Peso totale della cabina (min/max)	: 512/954 Kg
Tipo porta	: AMD2	Peso totale sospeso (min/max)	: 1142/1584 Kg
Apertura porta	: 900x2000 mm	Specifiche elettriche:	
Altezza interna della cabina	: 2100 mm	Potenza motore	: 3.7 kW
Larghezza interna della cabina	: 1100 mm	Corrente massima	: 14.4 A
Profondità interna della cabina	: 1400 mm	Corrente nominale	: 10.3 A
Superficie interna della cabina	: 1.59 m2	Fusibili principali	: 12 A
Guide di cabina	: T82x68x9A	Interruttori magnetotermici	: 20 A
Guide di contrappeso	: HT60x50x16	Tensione generale	: 3x380/50 Hz
Sistema di azionamento	: V3F16L	Massimi avviamenti per ora	: 180
Controller e elettrificazione	: LCE	Emissione termica del vano	: 0.6 kW
Macchina utilizzata	: MX06		
C			
B			
A	4/6/04	VEGRO	CORSA/INTERPIANO
REV	DATA	DA	DESCRIZIONE



Informazioni principali KONE

1. Prevedere nella parte alta del vano di corsa opportune aperture di ventilazione pari a 1% della sezione del vano.
2. Se l'edificio ha altezza antincendio uguale o maggiore di 12 metri, le dimensioni minime delle aperture di aerazione dovranno essere non inferiori al 3% della sezione del vano, e comunque non inferiori a 0.20mq.
3. Il vano portale deve essere rifinito a cura del cliente dopo il montaggio.
4. Provvedere alla protezione sbarchi e all'illuminazione provvisoria.
5. Predisporre un interruttore sezionatore all'interno del vano corsa a circa 0.3m sopra il livello del piano finito dell'ultimo sbarco dal lato motore.
6. Nei vani ad incastellatura metallica, la tamponatura in vetro dovrà essere fatta in vetro laminato come da normativa sulla Edilizia Nazionale.
7. ATTENZIONE: Differenziare linea principale 300mA - Tipo B.

- OPZIONI**
- 1 cavo telefono - 4 fili
 - 1 cavo telefono - 2 fili
 - 1 cavo telefono - 3 fili
 - Cavi da definire
 - Dimensionare i cavi in funzione dei piani serviti

- Allarme
- Konexion
- Citofono cabina-portineria
- INTERCOM speciale
- Illuminazione del vano

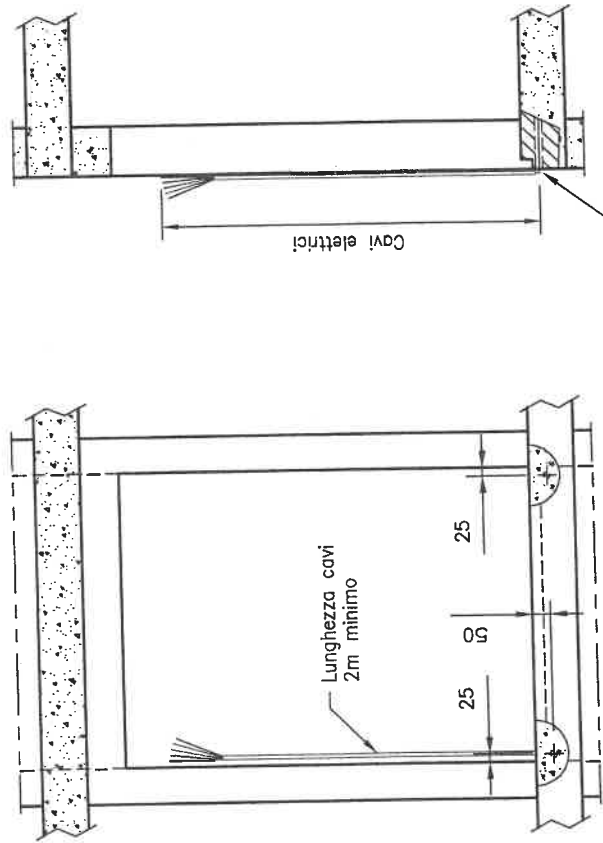

SCHEMA ELETTRICO

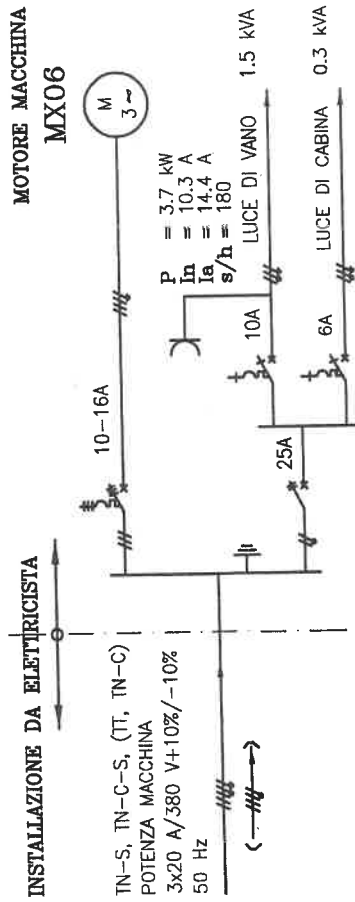

Data: 4/6/04	Scala: N/A	Rev: A	NOTE PER IL COSTRUTTORE
KONE			Progetto Nr.: 10445372
			Pagina: 2/11

Forze e reazioni sulle strutture

F1 (Ammortizzatore contrappeso)	: 50 kN
F2 (Ammortizzatore cabina)	: 62 kN
T1 (Guida cabina lato macchina)	: 15 kN
T2 (Guida cabina lato fissaggio funi)	: 15 kN
T3 (Guida contrappeso lato fissaggio funi)	: 9 kN
T4 (Guida contrappeso lato macchina)	: 1 kN

Nota: F1+F2 NON AGISCONO SIMULTANEAMENTE

T3+T4 NON AGISCONO SIMULTANEAMENTE CON T1+T2

REAZIONE DELLE FORZE SUL VANO

Le forze che agiscono sui punti di fissaggio delle staffe sono rappresentate nell'illustrazione sotto.

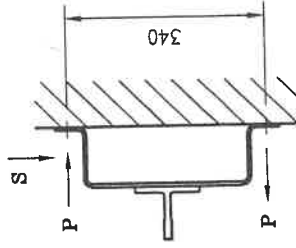
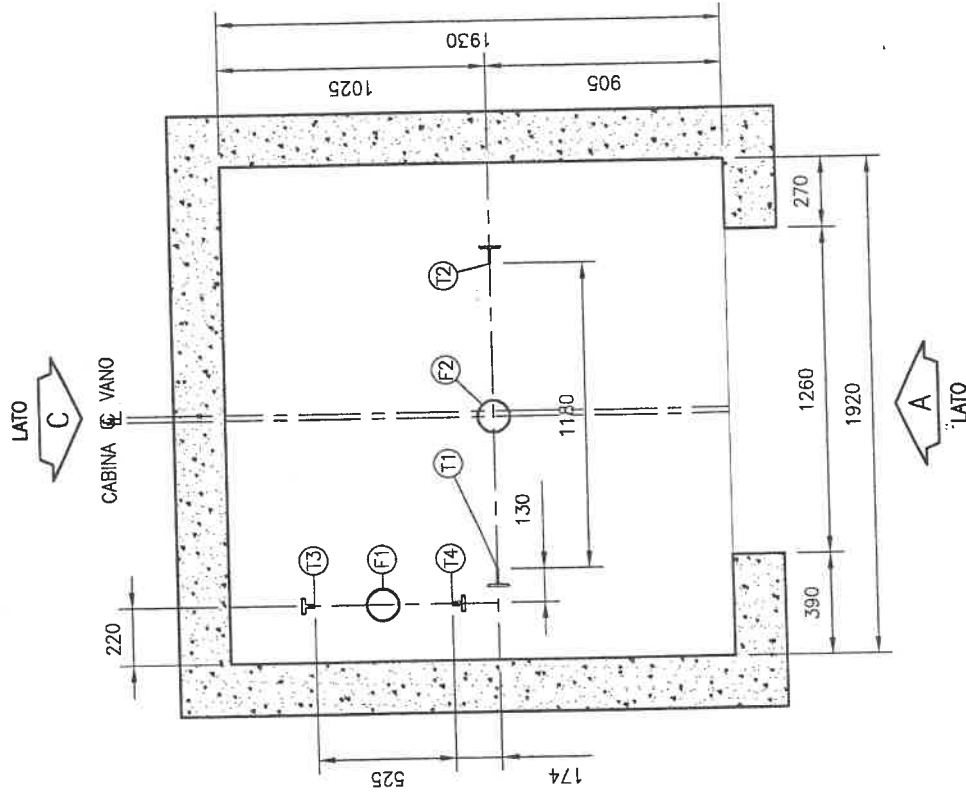

Q (kg)	P (kN)	S (kN)
320	2.8	0.9
400	3.2	1
450	3.4	1
480	3.5	1.1
630	2.4	1.4
800	5.3	2.2
900	5.5	2.3
1000	5.9	2.4

VENTILAZIONE
VANO

LATO
C

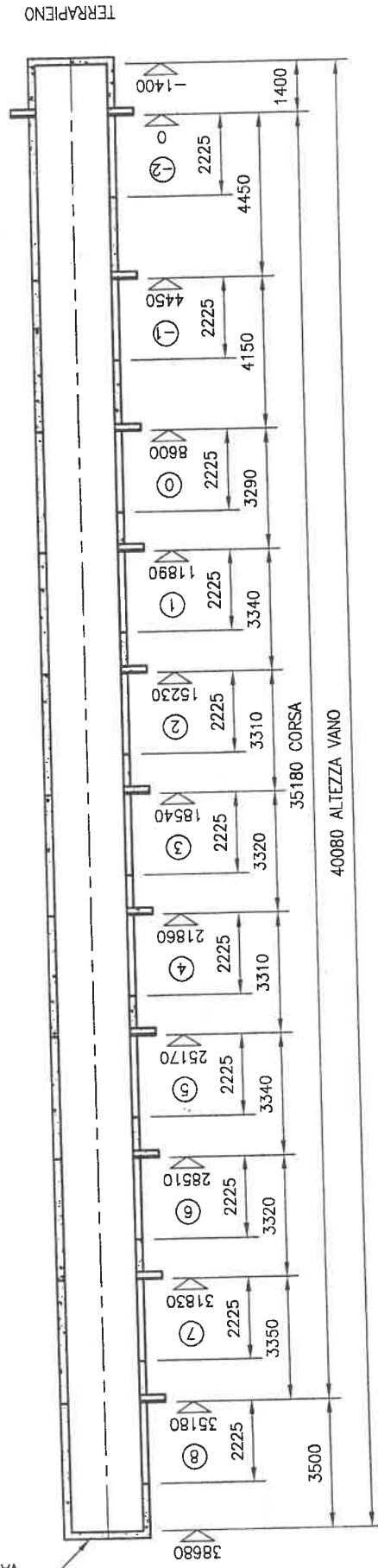

LATO
A

DIMENSIONE TESTATA AL NETTO DEI GANCI

Data: 4/6/04	Scala: N/A	Rev: A	SEZIONE VERTICALE COSTRUTTORE	Pagina: 4/11
KONE			Progetto Nr.: 10445372	

LA POSIZIONE DEI GANCI È MOLTO
 IMPORTANTE PER IL SISTEMA
 DI MONTAGGIO SENZA PONTEGGI.

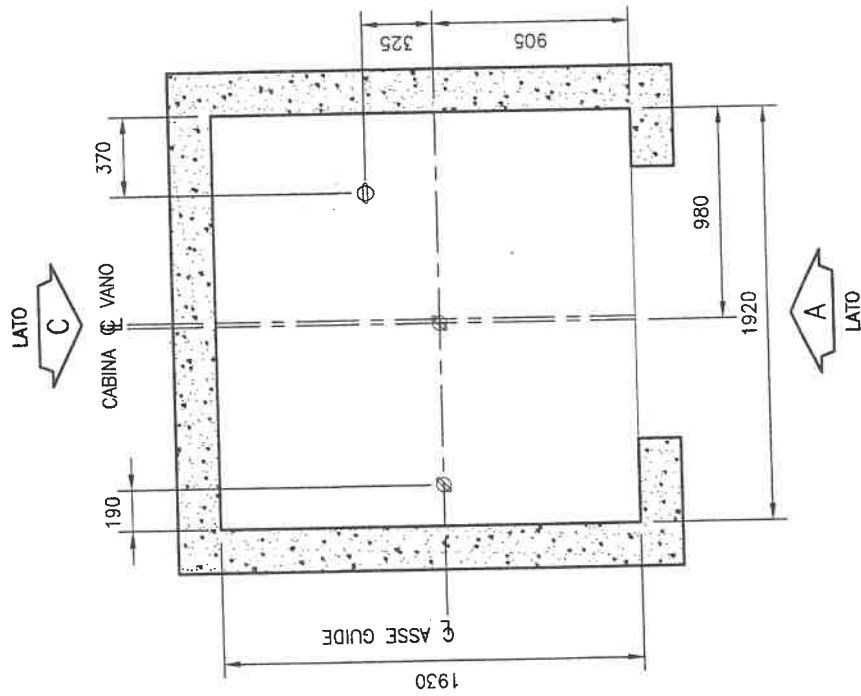
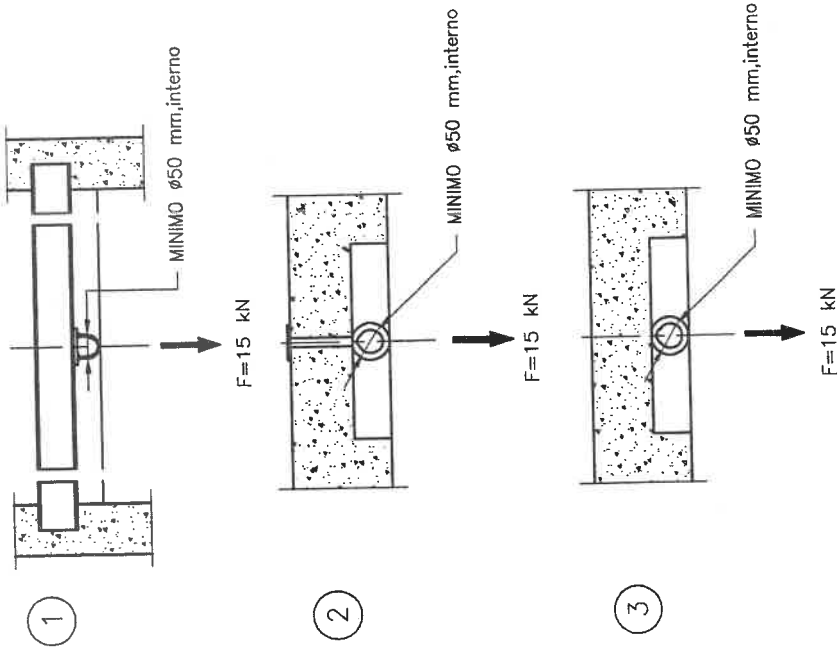

DISEGNO PURAMENTE INDICATIVO
 DIMENSIONI TENUTA E VERIFICA
 A CARICO CLIENTE

POSIZIONAMENTO GANCI - VISTA SUPERIORE

DIMENSIONE TESTATA AL NETTO DEI GANCI

Data: 4/6/04	Scala: 30:1	Rev: A	POSIZIONAMENTO GANCI	Pagina: 5/11
			Progetto Nr.: 10445372	

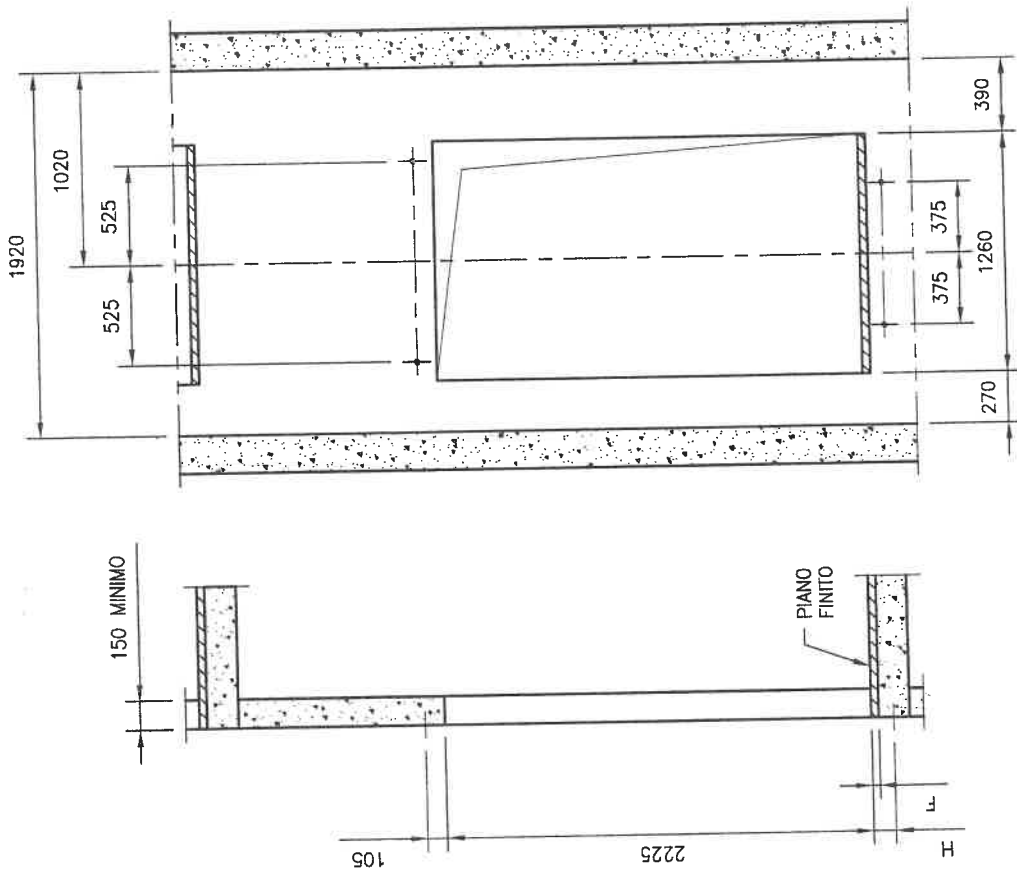

LATO A

APERTURA PORTE VISTA DALL'INTERNO DEL VANO

SPESORE PAVIMENTO	H	Data:	4/6/04	Scala:	N/A	Rev:	A	DETAGLIO APERTURE PORTE	Progetto Nr.:	Pagina:
0 - 40	120	KONE							10445372	6/11
40 - 120	200									
120 - 170	250									

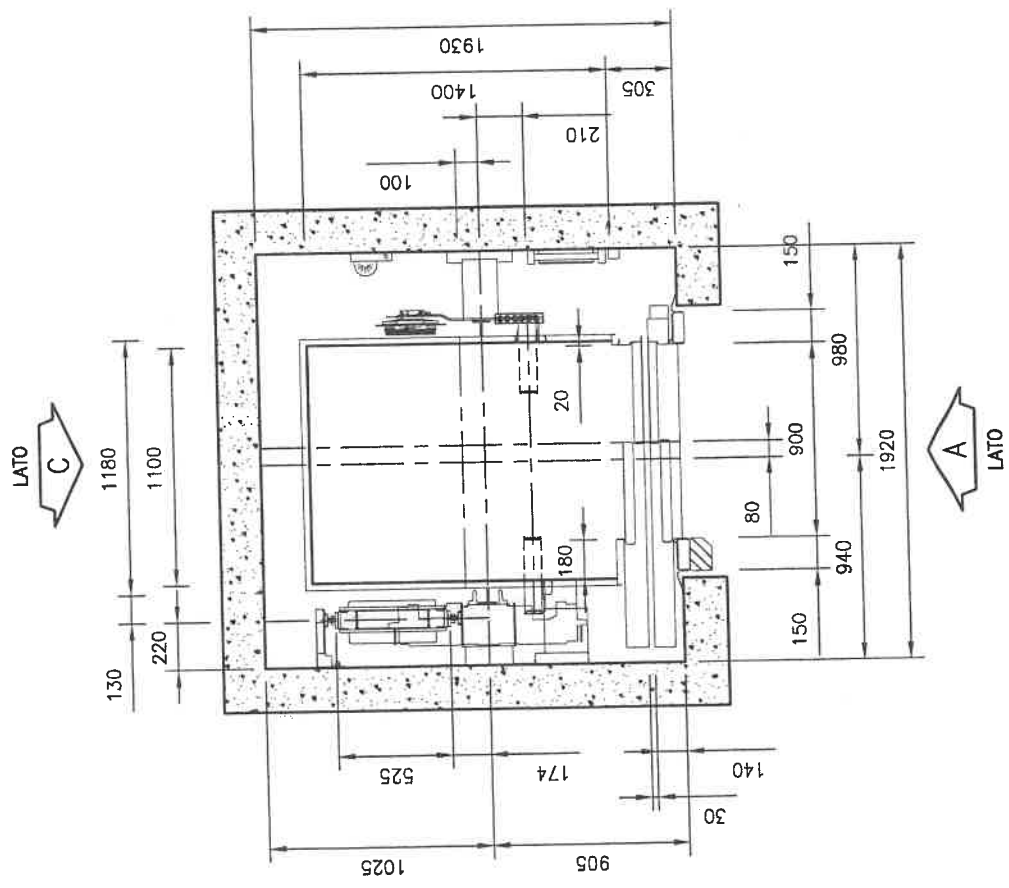

APPLICAZIONE MAP SU PORTA

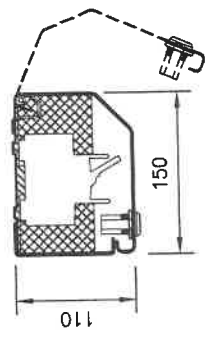

MAP INSTALLATO ALL'ULTIMO PIANO

Data:	4/6/04	Scala:	N/A	Rev:	A	SEZIONE ORIZZONTALE INSTALLAZIONE
KONE						Progetto Nr: 10445372
						Pagina: 7/11

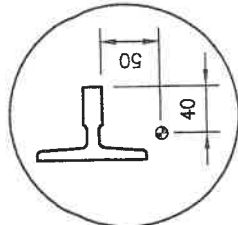
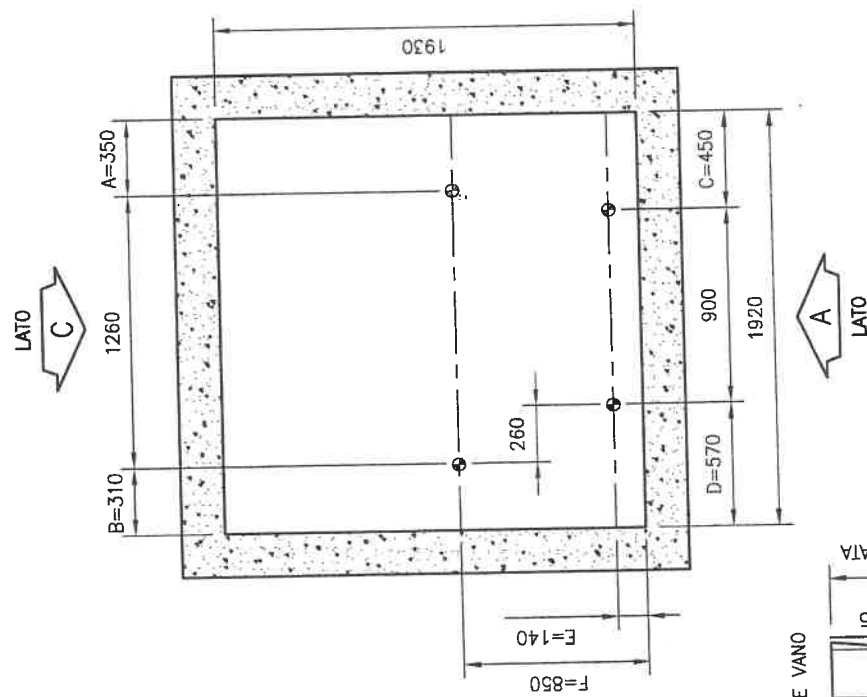
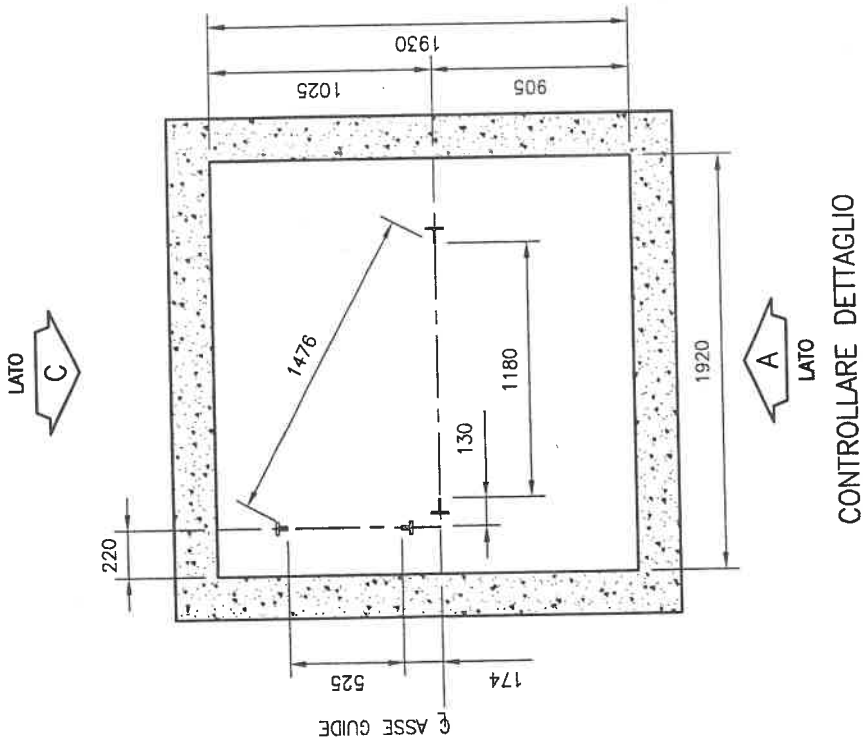

ASSE VANO	TESTATA	CORSA	FOSSA
+25	+25	+25	+25
-25	-25	-25	0

TOLLERANZA GENERALE



Data:	4/6/04	Scala:	30:1	Rev:	A	INFORMAZIONI GRUPPO DI ASCENSORI	
						Progetto Nr.:	10445372
						Pagina:	11/11

ELENCO CONTROLLI E MISURAZIONI

NOTE

DEPOSITI O RACCOGLITORI DI ACQUA, O ALTRI SERVIZI, DEVONO ESSERE COMPLETAMENTE SEPARATI DAL VANO

I QUADRI DI DISTRIBUZIONE DELL'ENERGIA ELETTRICA DEVONO ESSERE INSTALLATI E FUNZIONANTI, COME DA SCHEMA pag. 2/11

TUTTE LE INDICAZIONI RELATIVE ALLE SEGNALAZIONI DI PERICOLO, DEVONO ESSERE AFFISSE ALLE APERTURE DI ACCESSO IN ACCORDO CON QUANTO RICHIESTO DA KONE

PREVEDERE I NECESSARI ACCESSI AL VANO ATTI ALLA INTRODUZIONE DEI MATERIALI (n.b.lung.GUIDE 5000 mm)

PREVEDERE SPAZIO LIBERO DAVANTI AL QUADRO min 700 mm E SE ESISTE PASSAGGIO min 1200 mm, INCREMENTARE PER ECCESSIVO TRAFFICO PER GARANTIRE AREA LAVORO

PROVEDERE ALL'IMMAGAZZINAMENTO ED ALLA PROTEZIONE DEI COMPONENTI DELL' ASCENSORE

TEMPERATURA VANO DA + 5 A + 40 gradi C.

	A	B	C	D	E	F	G
16							
15							
14							
13							
12							
11							
10							
9							
8							
7							
6							
5							
4							
3							
2							
1							

Data: 4/6/04 Scala: N/A Rev: A TAVOLA PER CONTROLLI E MISURAZIONI



Progetto Nr.: 10445372

Pagina: Appendice

LIBRETTO DI ESERCIZIO ASCENSORE

Conforme alla Dir. 95/16/CE

Installato nello Stabile di proprietà: COSTRUZIONI GENERALI GILARDI SPA

Installato in _____ VIA BOLOGNA ANG. VIA PADOVA

Nel Comune di _____ TORINO

Installatore _____ Kone S.p.A.

N° di impianto _____ 10445372

Matricola _____

Data Messa in esercizio _____

1. DESCRIZIONE DELL'ASCENSORE

Installato nel comune di TORINO
All'indirizzo VIA BOLOGNA ANG. VIA PADOVA
Modello PW08/10-19

N° dei disegni di disposizione

Numero di fermate 11 soccorso
Corsa 35,180 m
Portata nominale Q..... 630 kg
Capienza 8 persone
Velocità nominale 1,00 m/s

Tensione 380 V
Frequenza 50 Hz
Potenza 3,7 kW
N. Funi.....5
Tipo Funi.....PAWO

Tipo di azionamento ELETTRICO MONOSPACE
Normativa di riferimento Dir. 95/16/CE

Esame finale eseguito il 15/11/2004

**2. SUCCESSIVI EVENTUALI CAMBIAMENTI DEL PROPRIETARIO O DEL
LEGALE RAPPRESENTANTE**

Ragione sociale

Indirizzo

..... lì(timbro e firma).....

Ragione sociale

Indirizzo

..... lì(timbro e firma).....

Ragione sociale

Indirizzo

..... lì(timbro e firma).....

Ragione sociale

Indirizzo

..... lì(timbro e firma).....

Ragione sociale

Indirizzo

..... lì(timbro e firma).....

3. DITTA INCARICATA DELLA MANUTENZIONE

Dichiarazione da redigere prima di porre in uso l'ascensore

Il sottoscritto in qualità di
 Proprietario; Legale Rappresentante dello stabile ove è installato l'impianto avente

n° di matricola

a far data dal dichiara di affidarne la manutenzione alla ditta

.....
 che l'assume ai sensi e per gli effetti degli artt. 12 e 15 del DPR 30.04.1999, n.162 e della L. 5.03.1990, n. 46.
 La Ditta di manutenzione Il Proprietario

eventuali successivi cambiamenti della Ditta di manutenzione

Il sottoscritto in qualità di
 Proprietario; Legale Rappresentante dello stabile ove è installato l'impianto avente

n° di matricola

a far data dal dichiara di affidarne la manutenzione alla ditta

.....
 che l'assume ai sensi e per gli effetti degli artt. 12 e 15 del DPR 30.04.1999, n.162 e della L. 5.03.1990, n. 46.
 La Ditta di manutenzione Il Proprietario

Il sottoscritto in qualità di
 Proprietario; Legale Rappresentante dello stabile ove è installato l'impianto avente

n° di matricola

a far data dal dichiara di affidarne la manutenzione alla ditta

.....
 che l'assume ai sensi e per gli effetti degli artt. 12 e 15 del DPR 30.04.1999, n.162 e della L. 5.03.1990, n. 46.
 La Ditta di manutenzione Il Proprietario

4. SOGGETTO INCARICATO DELLE VERIFICHE PERIODICHE
Dichiarazione da redigere prima di porre in uso l'ascensore

Il sottoscritto in qualità di
 Proprietario; Legale Rappresentante dello stabile ove è installato l'impianto avente

n° di matricola

a far data dal dichiara di affidarne l'incarico per l'esecuzione delle verifiche periodiche a

.....
 che l'assume ai sensi e per gli effetti dell'art. 12, comma 2, lettera f) del DPR 162/99.

per l'organismo notificato Il Proprietario

eventuali successivi cambiamenti del soggetto incaricato delle verifiche periodiche

Il sottoscritto in qualità di
 Proprietario; Legale Rappresentante dello stabile ove è installato l'impianto avente

n° di matricola

a far data dal dichiara di affidarne l'incarico per l'esecuzione delle verifiche periodiche a

.....
 che l'assume ai sensi e per gli effetti dell'art. 12, comma 2, lettera f) del DPR 162/99.

per l'organismo notificato Il Proprietario

Il sottoscritto in qualità di
 Proprietario; Legale Rappresentante dello stabile ove è installato l'impianto avente

n° di matricola

a far data dal dichiara di affidarne l'incarico per l'esecuzione delle verifiche periodiche a

.....
 che l'assume ai sensi e per gli effetti dell'art. 12, comma 2, lettera f) del DPR 162/99.

per l'organismo notificato Il Proprietario

5. COMPONENTI DI SICUREZZA

<i>Elenco dei componenti</i>	<i>Tipo di componente</i>	<i>N° certificato</i>
Dispositivi di blocco delle porte di piano	AMDL2-R1	TÜV-A-AT-1/99/004CETV/2
Paracadute della cabina	SGB08	FI97-978/3
Limitatore di velocità della cabina	OL35	TÜV-A-AT-1/98/001CEGB
Ammortizzatori della cabina	P+S DIEPOCEL	AP006/E2 08/208
Ammortizzatori del contrappeso	P+S DIEPOCEL	AP006/E2 08/208
Valvola di blocco o limitatrice di flusso	---	---
Dispositivo contro l'eccesso di velocità verso l'alto	OL35 + FRENI	TÜV-A-AT-1/98/001 CEGB NL.97.400.1002.002.03
Paracadute del contrappeso	---	---
Limitatore di velocità del contrappeso	---	---

7. REGISTRO DELLE VISITE SEMESTRALI

Data	Ditta incaricata della visita semestrale	Incaricato	Firma

Dispositivo	Riscontro
Funi e loro attacchi	
Circuito di manovra	
Controllo porte e dispositivi di blocco	
Limitatore di velocità e paracadute	
Extracorsa	
Condizioni di isolamento dei circuiti	
Efficienza dei collegamenti a terra	
Funzionamento dell'impianto	
Dispositivo limitatore di eccessiva velocità in salita della cabina	
Valvola di caduta	
Ammortizzatori	
Conservazione e manutenzione dell'impianto	

L'ascensore può essere mantenuto in esercizio:

 sì

 no

Data	Ditta incaricata della visita semestrale	Incaricato	Firma

Dispositivo	Riscontro
Funi e loro attacchi	
Circuito di manovra	
Controllo porte e dispositivi di blocco	
Limitatore di velocità e paracadute	
Extracorsa	
Condizioni di isolamento dei circuiti	
Efficienza dei collegamenti a terra	
Funzionamento dell'impianto	
Dispositivo limitatore di eccessiva velocità in salita della cabina	
Valvola di caduta	
Ammortizzatori	
Conservazione e manutenzione dell'impianto	

L'ascensore può essere mantenuto in esercizio:

 sì

 no

Data	Ditta incaricata della visita semestrale	Incaricato	Firma

Dispositivo	Riscontro
Funi e loro attacchi	
Circuito di manovra	
Controllo porte e dispositivi di blocco	
Limitatore di velocità e paracadute	
Extracorsa	
Condizioni di isolamento dei circuiti	
Efficienza dei collegamenti a terra	
Funzionamento dell'impianto	
Dispositivo limitatore di eccessiva velocità in salita della cabina	
Valvola di caduta	
Ammortizzatori	
Conservazione e manutenzione dell'impianto	

L'ascensore può essere mantenuto in esercizio:

sì

no

Data	Ditta incaricata della visita semestrale	Incaricato	Firma

Dispositivo	Riscontro
Funi e loro attacchi	
Circuito di manovra	
Controllo porte e dispositivi di blocco	
Limitatore di velocità e paracadute	
Extracorsa	
Condizioni di isolamento dei circuiti	
Efficienza dei collegamenti a terra	
Funzionamento dell'impianto	
Dispositivo limitatore di eccessiva velocità in salita della cabina	
Valvola di caduta	
Ammortizzatori	
Conservazione e manutenzione dell'impianto	

L'ascensore può essere mantenuto in esercizio:

sì

no

Data	Ditta incaricata della visita semestrale	Incaricato	Firma

Dispositivo	Riscontro
Funi e loro attacchi	
Circuito di manovra	
Controllo porte e dispositivi di blocco	
Limitatore di velocità e paracadute	
Extracorsa	
Condizioni di isolamento dei circuiti	
Efficienza dei collegamenti a terra	
Funzionamento dell'impianto	
Dispositivo limitatore di eccessiva velocità in salita della cabina	
Valvola di caduta	
Ammortizzatori	
Conservazione e manutenzione dell'impianto	

L'ascensore può essere mantenuto in esercizio:

sì

no

Data	Ditta incaricata della visita semestrale	Incaricato	Firma

Dispositivo	Riscontro
Funi e loro attacchi	
Circuito di manovra	
Controllo porte e dispositivi di blocco	
Limitatore di velocità e paracadute	
Extracorsa	
Condizioni di isolamento dei circuiti	
Efficienza dei collegamenti a terra	
Funzionamento dell'impianto	
Dispositivo limitatore di eccessiva velocità in salita della cabina	
Valvola di caduta	
Ammortizzatori	
Conservazione e manutenzione dell'impianto	

L'ascensore può essere mantenuto in esercizio:

sì

no

Data	Ditta incaricata della visita semestrale	Incaricato	Firma

Dispositivo	Riscontro
Funi e loro attacchi	
Circuito di manovra	
Controllo porte e dispositivi di blocco	
Limitatore di velocità e paracadute	
Extracorsa	
Condizioni di isolamento dei circuiti	
Efficienza dei collegamenti a terra	
Funzionamento dell'impianto	
Dispositivo limitatore di eccessiva velocità in salita della cabina	
Valvola di caduta	
Ammortizzatori	
Conservazione e manutenzione dell'impianto	

L'ascensore può essere mantenuto in esercizio:

sì

no

Data	Ditta incaricata della visita semestrale	Incaricato	Firma

Dispositivo	Riscontro
Funi e loro attacchi	
Circuito di manovra	
Controllo porte e dispositivi di blocco	
Limitatore di velocità e paracadute	
Extracorsa	
Condizioni di isolamento dei circuiti	
Efficienza dei collegamenti a terra	
Funzionamento dell'impianto	
Dispositivo limitatore di eccessiva velocità in salita della cabina	
Valvola di caduta	
Ammortizzatori	
Conservazione e manutenzione dell'impianto	

L'ascensore può essere mantenuto in esercizio:

sì

no

Data	Ditta incaricata della visita semestrale	Incaricato	Firma

Dispositivo	Riscontro
Funi e loro attacchi	
Circuito di manovra	
Controllo porte e dispositivi di blocco	
Limitatore di velocità e paracadute	
Extracorsa	
Condizioni di isolamento dei circuiti	
Efficienza dei collegamenti a terra	
Funzionamento dell'impianto	
Dispositivo limitatore di eccessiva velocità in salita della cabina	
Valvola di caduta	
Ammortizzatori	
Conservazione e manutenzione dell'impianto	

L'ascensore può essere mantenuto in esercizio:

sì

no

Data	Ditta incaricata della visita semestrale	Incaricato	Firma

Dispositivo	Riscontro
Funi e loro attacchi	
Circuito di manovra	
Controllo porte e dispositivi di blocco	
Limitatore di velocità e paracadute	
Extracorsa	
Condizioni di isolamento dei circuiti	
Efficienza dei collegamenti a terra	
Funzionamento dell'impianto	
Dispositivo limitatore di eccessiva velocità in salita della cabina	
Valvola di caduta	
Ammortizzatori	
Conservazione e manutenzione dell'impianto	

L'ascensore può essere mantenuto in esercizio:

sì

no

Data	Ditta incaricata della visita semestrale	Incaricato	Firma

Dispositivo	Riscontro
Funi e loro attacchi	
Circuito di manovra	
Controllo porte e dispositivi di blocco	
Limitatore di velocità e paracadute	
Extracorsa	
Condizioni di isolamento dei circuiti	
Efficienza dei collegamenti a terra	
Funzionamento dell'impianto	
Dispositivo limitatore di eccessiva velocità in salita della cabina	
Valvola di caduta	
Ammortizzatori	
Conservazione e manutenzione dell'impianto	

L'ascensore può essere mantenuto in esercizio:

sì

no

Data	Ditta incaricata della visita semestrale	Incaricato	Firma

Dispositivo	Riscontro
Funi e loro attacchi	
Circuito di manovra	
Controllo porte e dispositivi di blocco	
Limitatore di velocità e paracadute	
Extracorsa	
Condizioni di isolamento dei circuiti	
Efficienza dei collegamenti a terra	
Funzionamento dell'impianto	
Dispositivo limitatore di eccessiva velocità in salita della cabina	
Valvola di caduta	
Ammortizzatori	
Conservazione e manutenzione dell'impianto	

L'ascensore può essere mantenuto in esercizio:

sì

no

Data	Ditta incaricata della visita semestrale	Incaricato	Firma

Dispositivo	Riscontro
Funi e loro attacchi	
Circuito di manovra	
Controllo porte e dispositivi di blocco	
Limitatore di velocità e paracadute	
Extracorsa	
Condizioni di isolamento dei circuiti	
Efficienza dei collegamenti a terra	
Funzionamento dell'impianto	
Dispositivo limitatore di eccessiva velocità in salita della cabina	
Valvola di caduta	
Ammortizzatori	
Conservazione e manutenzione dell'impianto	

L'ascensore può essere mantenuto in esercizio:

sì

no

Data	Ditta incaricata della visita semestrale	Incaricato	Firma

Dispositivo	Riscontro
Funi e loro attacchi	
Circuito di manovra	
Controllo porte e dispositivi di blocco	
Limitatore di velocità e paracadute	
Extracorsa	
Condizioni di isolamento dei circuiti	
Efficienza dei collegamenti a terra	
Funzionamento dell'impianto	
Dispositivo limitatore di eccessiva velocità in salita della cabina	
Valvola di caduta	
Ammortizzatori	
Conservazione e manutenzione dell'impianto	

L'ascensore può essere mantenuto in esercizio:

sì

no

Data	Ditta incaricata della visita semestrale	Incaricato	Firma

Dispositivo	Riscontro
Funi e loro attacchi	
Circuito di manovra	
Controllo porte e dispositivi di blocco	
Limitatore di velocità e paracadute	
Extracorsa	
Condizioni di isolamento dei circuiti	
Efficienza dei collegamenti a terra	
Funzionamento dell'impianto	
Dispositivo limitatore di eccessiva velocità in salita della cabina	
Valvola di caduta	
Ammortizzatori	
Conservazione e manutenzione dell'impianto	

L'ascensore può essere mantenuto in esercizio:

sì

no

Data	Ditta incaricata della visita semestrale	Incaricato	Firma

Dispositivo	Riscontro
Funi e loro attacchi	
Circuito di manovra	
Controllo porte e dispositivi di blocco	
Limitatore di velocità e paracadute	
Extracorsa	
Condizioni di isolamento dei circuiti	
Efficienza dei collegamenti a terra	
Funzionamento dell'impianto	
Dispositivo limitatore di eccessiva velocità in salita della cabina	
Valvola di caduta	
Ammortizzatori	
Conservazione e manutenzione dell'impianto	

L'ascensore può essere mantenuto in esercizio:

sì

no

Data	Ditta incaricata della visita semestrale	Incaricato	Firma

Dispositivo	Riscontro
Funi e loro attacchi	
Circuito di manovra	
Controllo porte e dispositivi di blocco	
Limitatore di velocità e paracadute	
Extracorsa	
Condizioni di isolamento dei circuiti	
Efficienza dei collegamenti a terra	
Funzionamento dell'impianto	
Dispositivo limitatore di eccessiva velocità in salita della cabina	
Valvola di caduta	
Ammortizzatori	
Conservazione e manutenzione dell'impianto	

L'ascensore può essere mantenuto in esercizio:

sì

no

Data	Ditta incaricata della visita semestrale	Incaricato	Firma

Dispositivo	Riscontro
Funi e loro attacchi	
Circuito di manovra	
Controllo porte e dispositivi di blocco	
Limitatore di velocità e paracadute	
Extracorsa	
Condizioni di isolamento dei circuiti	
Efficienza dei collegamenti a terra	
Funzionamento dell'impianto	
Dispositivo limitatore di eccessiva velocità in salita della cabina	
Valvola di caduta	
Ammortizzatori	
Conservazione e manutenzione dell'impianto	

L'ascensore può essere mantenuto in esercizio:

sì

no

LISTA DEI CERTIFICATI "CE" PER I COMPONENTI DI SICUREZZA

Nome del Costruttore	Kone S.p.A.
Indirizzo del Costruttore	Via Figino, 41 20016 Pero (MI)
Prodotto	ASCENSORE ELETTRICO MONOSPACE
Conforme alla	Dir. 95/16/CE
Numero di impianto	10445372
Anno d'installazione	2004
Indirizzo dell'ascensore	VIA BOLOGNA ANG. VIA PADOVA
Proprietario	COSTRUZIONI GENERALI GILARDI SPA
Installatore	Kone S.p.A.

MODELLO	Organismo che ha effettuato l'esame CE del tipo dell'ascensore modello	N° certificato
PW08/10-19	LIFTINSTITUUT (n id. 0400)	NL.97.400.1002.002.06B

<i>Elenco dei componenti</i>	<i>Tipo di componente</i>	<i>N° certificato</i>
Dispositivi di blocco delle porte di piano	AMDL2-R1	TÜV-A-AT-1/99/004CETV/2
Paracadute della cabina	SGB08	FI97-978/3
Limitatore di velocità della cabina	OL35	TÜV-A-AT-1/98/001CEGB
Ammortizzatori della cabina	P+S DIEPOCEL	AP006/E2 08/208
Ammortizzatori del contrappeso	P+S DIEPOCEL	AP006/E2 08/208
Valvola di blocco o limitatrice di flusso	---	---
Dispositivo contro l'eccesso di velocità verso l'alto	OL35 + FRENI	TÜV-A-AT-1/98/001 CEGB NL.97.400.1002.002.03
Paracadute del contrappeso	---	---
Limitatore di velocità del contrappeso	---	---

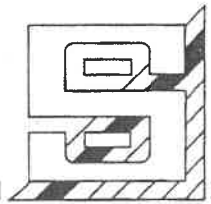

EU-Declaration of Conformity for

P+S-Lift buffers

Subject: P+S-Lift buffers, Configuration **B**
 Dimensions and load ranges: see annex, page 2, 3 or 4

Materials:

P+S-Lift buffers Diepocell®- MH 30
 Plastic bushing Polyamide

P+S Polyurethan-Elastomere

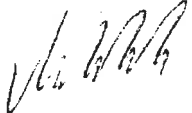
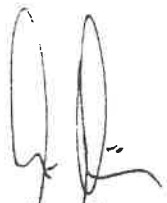
We hereby declare that the construction conforms to the relevant regulations of the	<i>P+S lift buffers with non-linear characteristic lift directive 95/16/EU.</i>
Harmonised standards used:	<i>DIN EN 81-1:Febr. 1999 DIN EN 81-2:Febr. 1999</i>
Nominated test centre for the execution of EU type examination test:	<i>TÜV CERT-Zertifizierungsstelle für Maschinen, Aufzugs- und Fördertechnik des TÜV Hannover/Sachsen-Anhalt e.V. Kenn-Nr. 0032</i>
EU type examination test certificate No.:	<i>see annex, page 2,3 or 4</i>
Production monitoring by:	<i>TÜV CERT-Zertifizierungsstelle für Maschinen, Aufzugs- und Fördertechnik des TÜV Hannover/Sachsen-Anhalt e.V. Kenn-Nr. 0032</i>
Year of manufacture of lift buffer:	2001
Management:	23.11.2000
	Date
	Signature
	 M. Heckert
	 M. Müller

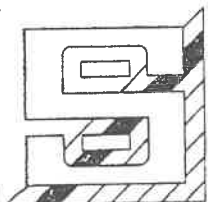

P+S-lift buffers made from Diepocell®

EU type-examination

Details of test results for lift buffers type E1 - E13,
Configuration B

Specified office: TÜV CERT Certification body of
TÜV Hannover/Sachsen-Anhalt e.V.

Ident-No.: 0032

The type-examination tests for P+S-lift buffers made from Diepocell® have been carried out in accordance with the lift directive 95/16/EU. The certificate number records the permissible load ranges for every type of lift buffer. A EU type-examination test certificate can be issued for every type of P+S- lift buffer on request. The bold printed types of buffers are available at short notice ex. stock, the other types of buffer will be made available on request.

For lifts with slower speeds than the nominal speed ($V_{n_{max}}$) used for the EU type-certification, the load range is applicable if the max. ca or counterweight loads are within the max. and min. load (kg) according to the EU type examination.

Load limits according to EN 81	Buffer size		08/208/ AP004/ E1-45	08/208/ AP004/ E1	08/208/ AP004/ E2-40	08/208/ AP004/ E2-45	08/208/ AP004/ E2	08/208/ AP004/ E3-45	08/208/ AP004/ E3	08/208/ AP004/ E4-45	08/208/ AP004/ E4
	Dia (mm)	D	100	100	125	125	125	125	125	125	125
Height (mm)	H	160	160	100	100	100	160	160	200	200	200
Compression (mm)		144	144	90	90	90	144	144	180	180	180
Nominal velocity (m/s)	Load range	Load (kg)									
0,40	max.	/	1344	831	/	1661	/	1504	/	1661	/
	min.	/	103	113	/	153	/	128	/	103	/
0,63	max.	/	1030	672	/	1504	/	1344	/	1504	/
	min.	/	128	158	/	263	/	263	/	153	/
1,00	max.	689	927	568	704	1486	838	1106	822	1442	
	min.	103	128	163	148	263	203	263	203	253	

Load limits according to EN 81	Buffer size		08/208/ AP004/ E5-45	08/208/ AP004/ E5	08/208/ AP004/ E13-45	08/208/ AP004/ E13	08/208/ AP004/ E6-45	08/208/ AP004/ E6	08/208/ AP004/ E11-45	08/208/ AP004/ E11	08/208/ AP004/ E7-45
	Dia (mm) ²	D	140	140	140	140	140	140	140	140	140
Height (mm)	H	100	100	160	160	200	200	250	250	250	160
Compression (mm)		90	90	144	144	180	180	225	225	225	144
Nominal velocity (m/s)	Load range	Load (kg)									
0,40	max.	/	2744	/	3117	/	2451	/	2744	/	/
	min.	/	203	/	203	/	203	/	228	/	/
0,63	max.	/	2120	/	2120	/	2120	/	2744	/	/
	min.	/	203	/	303	/	278	/	228	/	/
1,00	max.	1344	1980	1641	2046	1258	1966	1604	2502	2337	
	min.	303	203	303	303	253	278	163	228	228	

Load limits according to EN 81	Buffer size		08/208/ AP004/ E7	08/208/ AP004/ E8-45	08/208/ AP004/ E8	08/208/ AP004/ E9	08/208/ AP004/ E10	/	/	/	/
	Dia (mm)	D	165	165	165	220	220	/	/	/	/
Height (mm)	H	160	220	220	160	220	/	/	/	/	/
Compression (mm)		144	198	198	144	198	/	/	/	/	/
Nominal velocity (m/s)	Load range	Load (kg)									
0,40	max.	3134	/	4079	7567	8132	/	/	/	/	/
	min.	278	/	203	465	465	/	/	/	/	/
0,63	max.	5117	/	4079	7043	8000	/	/	/	/	/
	min.	395	/	303	568	727	/	/	/	/	/
1,00	max.	3035	2864	3919	6500	8000	/	/	/	/	/
	min.	165	573	777	1344	1604	/	/	/	/	/

EN81Last.xls/2001

P+S Polyurethan-Elastomere
GmbH & Co. KG

Thüringer Straße 4
49356 Diepholz

Telefon 05441 5980-0
Telefax 05441 5980-88

E-mail: info@pus-polyurethan.de
Internet: www.pus-polyurethan.de

Page 2

P+S Polyurethan-Elastomere

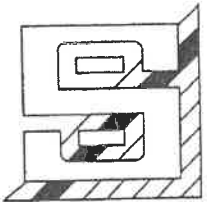

P+S-lift buffers made from Diepocell®

EU type-examination

Details of test results for type E-55 lift buffers E1-55 to E13-55,

Specified office: TÜV CERT Certification body of
TÜV Hannover/Sachsen-Anhalt e.V.

Ident-No.: 0032

Configuration B

The type-examination tests for P+S-lift buffers made from Diepocell® have been carried out in accordance with the lift directive 95/16/EU. The certificate number records the permissible load ranges for every type of lift buffer. A EU type-examination test certificate can be issued for every type of P+S- lift buffer on request. This types of buffers will be made available **only on request**.

For lifts with slower speeds than the nominal speed ($v_{n_{max}}$) used for the EU type-certification, the load range is applicable if the max. ca or counterweight loads are within the max. and min. load (kg) according to the EU type examination.

Load limits according to EN 81	Buffer size		08/208/ AP003/ E1-55	08/208/ AP003/ E3-55	08/208/ AP003/ E4-55	08/208/ AP003/ E5-55	08/208/ AP003/ E13-55	08/208/ AP003/ E6-55	08/208/ AP003/ E11-55	08/208/ AP003/ E7-55	08/208/ AP003/ E8-55
	Dia (mm)	D	100	125	125	140	140	140	140	140	165
Height (mm)	H	160	160	200	100	160	200	250	160	220	220
Compression (mm)		144	144	180	90	144	180	225	144	198	198
Nominal velocity (m/s)	Load range		Load (kg)								
1,00	max.		1597	1870	2306	3273	3116	3019	3896	3800	5200
	min.		1044	1222	1181	2391	2037	1546	1460	3055	2733
0,63	max.		./.	./.	./.	./.	./.	./.	./.	./.	./.
	min.		./.	./.	./.	./.	./.	./.	./.	./.	./.
0,40	max.		./.	./.	./.	./.	./.	./.	./.	./.	./.
	min.		./.	./.	./.	./.	./.	./.	./.	./.	./.

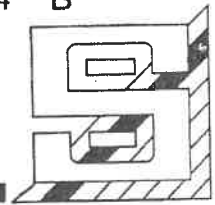

P+S-lift buffers made from Diepocell®

P+S Polyurethan-Elastomere

EU type-examination

Details of test results for lift buffers type T1 - T5

Configuration B

Specified office: TÜV CERT Certification body of
TÜV Hannover/Sachsen-Anhalt e.V.

Ident-No.: 0032

The type-examination tests for P+S-lift buffers made from Diepocell® have been carried out in accordance with the lift directive 95/16/EU. The **certificate number** records the permissible load ranges for every type of lift buffer. A EU type-examination test certificate can be issued for every type of P+S- lift buffer on request. The bold printed types of buffers are available at short notice ex. stock, the other types of buffer will be made available on request.

For lifts with slower speeds than the nominal speed ($V_{n,max}$) used for the EU type-certification, the load range is applicable if the max. ca or counterweight loads are within the max. and min. load (kg) according to the EU type examination.

Load limits according to EN 81	Buffer size		08/208/ AP004/ T1	08/208/ AP004/ T2	08/208/ AP004/ T3	08/208/ AP004/ T4	08/208/ AP004/ T5
	Dia (mm)	D	80	100	125	165	220
Height (mm)	H	80	80	80	80	80	
Compression (mm)		72	72	72	72	72	
Nominal velocity (m/s)	7	Load range	Load (kg)				
0,40	max.	1450	1886	2650	6170	9200	
	min.	153	153	228	310	465	
0,63	max.	1300	1137	1500	3000	7100	
	min.	153	153	228	379	1000	
1,00	max.	700	800	1000	2450	6000	
	min.	153	290	253	568	1344	



**EC-DECLARATION OF CONFORMITY FOR SAFETY COMPONENTS
EG-KONFORMITÄTSERKLÄRUNG FÜR SICHERHEITSBAUTEILE**

WITTUR GmbH

Sowitschstraße 1
A-3270 Scheibbs, AUSTRIA
TEL.: +43 7482 42542-0
FAX: +43 7482 42542-32
E-Mail: info@wittur.at

Declares that the / Erklärt, daß die

Progressive safety gear
Bremsfangvorrichtung
Type SGB08

Manufacturing date / Baujahr
see type label / siehe Typenschild

**Is in conformity with the relevant provisions
übereinstimmt mit den Bestimmungen der Aufzüge-Sicherheitsverordnung**

Directive 95/16/EC dated 1995-06-29
Aufzügerichtlinie 95/16/EG datiert 1995-06-29
EN81-1 & EN81-2 - Issue/Stand 2000

**and in conformity with the EC type-examination No.
und konform ist mit der EG-Bauteilprüfnummer**

978/3

Test laboratory/notified body - Testlabor/Prüfungsbehörde

FIMTEKNO Ltd.
Särkiniementie 3
FIN-00211 Helsinki, FINLAND
ID No. 599

**Production checks according Directive 95/16/EC, Annex XI (Modul C)
Produktionskontrolle gemäß Aufzügerichtlinie 95/16/EG, Annex XI (Modul C) durchgeführt vom**

TÜV Österreich
Krugerstraße 16
A-1015 Wien, AUSTRIA
ID No. 0408

Scheibbs, 2002-08-27

.....
Place, Date / Ort, Datum

.....
Signature / Unterschrift



EC - DECLARATION OF CONFORMITY FOR SAFETY COMPONENTS

WITTUR GmbH
Sowitschstraße 1
A-3270 Scheibbs, AUSTRIA
TEL.: +43 7482 42542-0
FAX.: +43 7482 42542-32
E-Mail: info@wittur.at

Declares that the
Locking device for horizontally sliding landing doors
Type AMD L2-R1
year of manufacture 2001

is in conformity with the relevant provisions
Directive 95/16/EC dated 1995-06-29
Standard EN 292-1 and EN 292-2

and in conformity with the EEC type-examination No.
TÜV-A-AT-1/99/004 CETV/1

Test laboratory / notified body
TÜV Österreich
Krugerstraße 16
A-1015 Wien, AUSTRIA
ID No. 0408

Production checks according Directive 95/16/EC, Annex XI (Modul C)
are carried out by
TÜV Österreich
Krugerstraße 16
A-1015 Wien, AUSTRIA
ID No. 0408

Scheibbs

.....
Place

21st of February 2001

.....
Date

.....
Signature