

**MINISTERO
DELLE INFRASTRUTTURE E DELLA MOBILITÀ SOSTENIBILI
STRUTTURA TECNICA DI MISSIONE**



COMUNE DI TORINO



**METROPOLITANA AUTOMATICA DI TORINO
LINEA 2 - TRATTA POLITECNICO - REBAUDENGO
PROGETTAZIONE DEFINITIVA
Lotto Costruttivo 2: Bologna - Politecnico**







PROGETTO DEFINITIVO		 INFRA.TO <i>infrastrutture per la mobilità</i>				INFRATRASPORTI.TO S.r.l.	
DIRETTORE PROGETTAZIONE Responsabile integrazione discipline specialistiche	IL PROGETTISTA						
Ing. R. Crova Ordine degli Ingegneri della Provincia di Torino n. 6038S	Ing. F. Azzarone Ordine degli Ingegneri della Provincia di Torino n. 12287J	IMP. NON DI SISTEMA - ST. MOLE/GIARDINI REALI					
		IMPIANTO ELETTRICO E FORZA MOTRICE SCHEMA UNIFILARE E FRONTE QUADRO INSEGNE - QIP					
		ELABORATO	REV. int.	est.	SCALA	DATA	
BIM MANAGER Geom. L. D'Accardi		MTL2T1A2DIELSMOK 021	0	0	-	31/03/22	

AGGIORNAMENTI

Fig. 1 di 1

REV.	DESCRIZIONE	DATA	REDATTO	CONTROL.	APPROV.	VISTO
0	EMISSIONE	31/03/22	LBe	AGh	FAz	RCr
-	-	-	-	-	-	-
-	-	-	-	-	-	-
-	-	-	-	-	-	-
-	-	-	-	-	-	-

<table border="1"> <tr> <td>LOTTO 2</td> <td>CARTELLA</td> <td>12.2.9</td> <td>91</td> <td>MTL2T1A2D</td> <td>IELSMOK021</td> </tr> </table>						LOTTO 2	CARTELLA	12.2.9	91	MTL2T1A2D	IELSMOK021	STAZIONE APPALTANTE DIRETTORE DI DIVISIONE INFRASTRUTTURE E MOBILITÀ Ing. R. Bertasio RESPONSABILE UNICO DEL PROCEDIMENTO Ing. A. Strozziro			
LOTTO 2	CARTELLA	12.2.9	91	MTL2T1A2D	IELSMOK021										

1	2	3	4	5	6	7	8																					
SIGLA QUADRO: QIP		DENOMINAZIONE: QUADRO INSEGNE																										
CARATTERISTICHE ELETTRICHE		CARATTERISTICHE MECCANICHE			CONDIZIONI DI SERVIZIO																							
TENSIONE DI ISOLAMENTO NOMINALE (V)		690	FORMA DI SEGREGAZIONE		1	TEMPERATURA AMBIENTE MAX. (°C)	+40																					
TENSIONE DI FUNZIONAMENTO NOMINALE (V)		400/230	MATERIALE		LAMIERA METALLICA	TEMPERATURA AMBIENTE MEDIA (°C)	-																					
FREQUENZA NOMINALE (Hz)		50	SPESSORI (mm)		-	TEMPERATURA AMBIENTE MINIMA (°C)	-5																					
SISTEMA ELETTRICO		TN-S	TENUTA MECCANICA		IK08	UMIDITA' RELATIVA MAX (%)	90																					
CORRENTE MASSIMA DI CORTO CIRCUITO PRESUNTA (kA)		10	GRADO DI PROTEZIONE		IP55	SULL'INVOLUCRO ESTERNO	ALTITUDINE S.L.M. (m)	< 1000																				
CORRENTE NOMINALE (SBARRE PRINCIPALI) (A)		-			IP20	ALL'INTERNO DEL QUADRO A PORTE APERTE	PRESSIONE/DEPRESSIONE (kPa)	5																				
CORRENTE NOMINALE AMMISSIBILE DI BREVE DURATA PER 1 SEC. (kA)		-	ACCESSIBILITA' QUADRO		FRONTE <input checked="" type="checkbox"/>	RETRO <input type="checkbox"/>	LATI <input type="checkbox"/>	RISPONDEZZA ALLE NORME																				
CORRENTE NOMINALE AMMISSIBILE DI PICCO (kA)		-	AMPLIABILITA' QUADRO		LATO DESTRO <input type="checkbox"/>	LATO SINISTRO <input type="checkbox"/>	ITALIANE		CEI EN 61439																			
TENSIONE NOMINALE CIRCUITI AUSILIARI (V)		230-24 Vac/dc	INSTALLAZIONE		A PAVIMENTO <input checked="" type="checkbox"/>	A PARETE <input type="checkbox"/>	INTERNAZIONALI	IEC 61439																				
TENSIONE DI PROVA A 50 HZ PER 1 MIN. (V)		CIRCUITI DI POT. -	PORTA FRONTALE		NESSUNA <input type="checkbox"/>	TRASPARENTE <input checked="" type="checkbox"/>	CIECA <input type="checkbox"/>	STATO DI FUNZIONAMENTO RAPPRESENTATO LO SCHEMA INDICA COMPONENTI NELLA SEGUENTE POSIZIONE O STATO DI FUNZIONAMENTO: - INTERRUTTORI O CONTATTORI NELLA POSIZIONE DI APERTO (OFF) E INSERITO - SEZIONATORI NELLA POSIZIONE DI APERTO - MOLLE DI CHIUSURA NELLA POSIZIONE DI SCARICHE - CIRCUITI NELLO STATO DI NON ALIMENTATO - RELÈ NELLO STATO DI NON AZIONATO - FUSIBILI NELLO STATO DI NON INTERVENUTO - RELÈ DI PROTEZIONE NELLO STATO DI NON INTERVENUTO																				
TENSIONE DI TENUTA AD IMPULSO (kV)		CIRCUITI AUSIL. -	CHIUSURA POSTERIORE		PANNELLO CIECO <input checked="" type="checkbox"/>	PORTA <input type="checkbox"/>																						
DESCRIZIONI PARTICOLARI :		POTENZA		ARRIVI	ALTO <input checked="" type="checkbox"/>	BASSO <input type="checkbox"/>	CAVO																					
				PARTENZE	ALTO <input checked="" type="checkbox"/>	BASSO <input type="checkbox"/>	CAVO																					
				AUSILIARI	ARRIVI	ALTO <input checked="" type="checkbox"/>	BASSO <input type="checkbox"/>		CAVO																			
					PARTENZE	ALTO <input checked="" type="checkbox"/>	BASSO <input type="checkbox"/>		CAVO																			
		VERNICIATURA			ESTERNO QUADRO	RAL 9002																						
		DIMENSIONI DI INGOMBRO LxPxH (mm)		VEDI FRONTE QUADRO																								
		MASSA TOTALE (kg)																										
		VENTILAZIONE INTERNA		NATURALE																								
		ACCESSORI		ILL. INTERNA <input type="checkbox"/>	PRESA FM <input type="checkbox"/>	ANTICONDENSA <input type="checkbox"/>																						
				GOLFARI SOLLEVAMENTO <input checked="" type="checkbox"/>	SERRATURA CON CHIAVE <input checked="" type="checkbox"/>																							
ESEMPIO DI TARGHETTA IDENTIFICATIVA		NOTE GENERALI																										
<table border="1" style="width:100%; border-collapse: collapse;"> <tr> <th colspan="2" style="text-align:center;">COSTRUTTORE</th> <td rowspan="8" style="text-align:center; vertical-align: middle;">   CEI EN 61439-x </td> </tr> <tr> <td>DENOMINAZIONE:</td> <td>XXX</td> </tr> <tr> <td>MATRICOLA:</td> <td>XXX</td> </tr> <tr> <td>ANNO DI COSTRUZIONE:</td> <td>XXX</td> </tr> <tr> <td>TENSIONE NOMINALE:</td> <td>XXX</td> </tr> <tr> <td>FREQUENZA NOMINALE:</td> <td>XXX</td> </tr> <tr> <td>TENSIONE CIRC. AUSILIARI:</td> <td>XXX</td> </tr> <tr> <td>CORRENTE NOMINALE:</td> <td>XXX</td> </tr> <tr> <td>CORRENTE DI CTO:</td> <td>XXX</td> </tr> <tr> <td>GRADO DI POTEZIONE</td> <td>XXX</td> </tr> </table>		COSTRUTTORE		  CEI EN 61439-x	DENOMINAZIONE:	XXX	MATRICOLA:	XXX	ANNO DI COSTRUZIONE:	XXX	TENSIONE NOMINALE:	XXX	FREQUENZA NOMINALE:	XXX	TENSIONE CIRC. AUSILIARI:	XXX	CORRENTE NOMINALE:	XXX	CORRENTE DI CTO:	XXX	GRADO DI POTEZIONE	XXX	ABBREVIAZIONI TIPOLOGIA PROTEZIONI: - M = MAGNETICO - T = TERMICO - D = DIFFERENZIALE - IMS = INTERRUTTORE DI MANOVRA - SEZIONATORE - NA = INTERRUTTORE NON AUTOMATICO - PROT. MOT. = INTERRUTTORE PROTEZIONE MOTORE (SALVAMOTORE) - EL (XXX) = INTERRUTTORE CON SGANCIATORE ELETTRONICO XXX = TIPOLOGIA CURVA: - L = LUNGO RITARDO - S = CORTO RITARDO A TEMPORIZZAZIONE REGOLABILE - So = CORTO RITARDO A TEMPORIZZAZIONE FISSA - I = Istantaneo - G = GUASTO A TERRA - MOT = PROTEZIONE MOTORE					
		COSTRUTTORE			  CEI EN 61439-x																							
		DENOMINAZIONE:	XXX																									
		MATRICOLA:	XXX																									
		ANNO DI COSTRUZIONE:	XXX																									
		TENSIONE NOMINALE:	XXX																									
		FREQUENZA NOMINALE:	XXX																									
		TENSIONE CIRC. AUSILIARI:	XXX																									
CORRENTE NOMINALE:	XXX																											
CORRENTE DI CTO:	XXX																											
GRADO DI POTEZIONE	XXX																											
Committente		Oggetto		Progettista		Titolo																						
MINISTERO DELLE INFRASTRUTTURE E DELLA MOBILITA' SOSTENIBILI - STRUTTURA TECNICA DI MISSIONE COMUNE DI TORINO		METROPOLITANA AUTOMATICA DI TORINO LINEA 2-TRATTA POLITECNICO-REBAUDENGO PROGETTAZIONE DEFINITIVA		INFRASTRAPORTI.TO S.r.l. Corso Novara, 96 - 10152 Torino Tel. +39 011 5592711 e-mail: infrato@infrato.it		STAZIONE MOLE - GIARDINI REALI QUADRO INSEGNE QIP - SCHEMA UNIFILARE																						
						Foglio	1 di 11																					
						Segue	2																					
1	2	3	4	5	6	7	8																					

NOTE (VEDI FOGLI SUCCESSIVI)

- (1) SEGNALE/STATO/CONTATTO DA RIPORTARE AL SISTEMA DI SUPERVISIONE (A BASE REMOTA I/O)
- (2) COMANDO DA SISTEMA DI SUPERVISIONE (DA BASE REMOTA I/O)
- (3) APPARECCHIATURA ESTERNA AL QUADRO
- (4) COMANDO DA PULSANTE O SELETTORE LOCALE IN QUADRO
- (5) COMANDO DA EVENTUALE TERMOSTATO LOCALE
- (6) COMANDO DA MODULO DI USCITA IMPIANTO IRAI

NOTE GENERALI

- TUTTI I CAVI DI POTENZA E DI SEGNALE SARANNO ATTESTATI DIRETTAMENTE SU MORSETTIERA DI APPOGGIO.
- PER I CARICHI DI TIPO MONOFASE LE SIGLE "L1-L2-L3-N" INDICANO LA FASE DI APPARTENENZA. LA SUDDIVISIONE È TALE PER RAGGIUNGERE IL MASSIMO EQUILIBRIO DELLA RETE.
- LE SBARRE (OVE PRESENTI) SARANNO DEL TIPO IN RAME ELETTROLITICO E DIMENSIONATE SULLA BASE DELLA CORRENTE DI CORTO CIRCUITO RIPORTATA NEI DATI DI TARGA DEL QUADRO. LA CORRENTE NOMINALE INOLTRE DEVE RISULTARE NON INFERIORE ALLA CORRENTE NOMINALE DEL DISPOSITIVO DI PROTEZIONE GENERALE DEL QUADRO. A PRESCINDERE DALLA FORMA DI SEGREGAZIONE RICHIESTA, PREVEDERE COMUNQUE LA SEGREGAZIONE DELLE EVENTUALI SBARRE PRINCIPALI DALLE APPARECCHIATURE/MORSETTIERE.
- LE CARATTERISTICHE DELLA PROTEZIONE RELATIVA AGLI SPD DOVRANNO ESSERE VERIFICATE IN BASE ALLE INDICAZIONI DEL COSTRUTTORE DEGLI STESSI
- IL LIMITE SULLA CADUTA DI TENSIONE, AI SENSI DELLA NORMA CEI 64-8, PER LE UTENZE TERMINALI È FISSATO AD UN VALORE PARI AL 4%
- LE TARATURE DEGLI INTERRUTTORI RIPORTATE NEI FOGLI SUCCESSIVI DOVRANNO ESSERE VERIFICATE IN FASE DI REALIZZAZIONE. SARÀ A CURA DELL'APPALTATORE LA VERIFICA DEL COORDINAMENTO DELLE STESSE CON LE PROTEZIONI A MONTE (ES. MT) E LE EVENTUALI MODIFICHE DEI SETTINGS.
- CON RIFERIMENTO AGLI INTERRUTTORI SCATOLATI, QUALORA LO SGANCIATORE LO CONSENTA, PREVEDERE LA REGOLAZIONE DEL NEUTRO AL 50%.
- QUALORA NEL QUADRO SIANO PREVISTE PIÙ ALIMENTAZIONI DA ALTRI QUADRI ELETTRICI, DOVRÀ ESSERE SEGNALATA LA NECESSITA' DI MESSA FUORI SERVIZIO DELLE LINEE A MONTE PRIMA DI EFFETTUARE INTERVENTI SULLE PARTI IN TENSIONE.
- IL POTERE DI INTERRUZIONE INDICATO NEGLI SCHEMI SI RIFERISCE AL POTERE DI INTERRUZIONE NOMINALE ESTREMO (Icu SECONDO CEI EN 60947-2) ALLA CORRISPONDENTE TENSIONE NOMINALE DI IMPIEGO DELL'UTENZA.
- LA CURVA DI INTERVENTO DEGLI INTERRUTTORI E' DEDUCIBILE DAL VALORE DELLA SOGLIA MAGNETICA (Im) INDICATO NEGLI SCHEMI IN ACCORDO AI SEGUENTI VALORI: Im=5In (curva B), Im=10In (curva C), Im=14÷20In (curva D).

1	2	3	4	5	6	7	8		
F	Committente MINISTERO DELLE INFRASTRUTTURE E DELLA MOBILITA' SOSTENIBILI - STRUTTURA TECNICA DI MISSIONE COMUNE DI TORINO		Oggetto METROPOLITANA AUTOMATICA DI TORINO LINEA 2-TRATTA POLITECNICO-REBAUDENGO PROGETTAZIONE DEFINITIVA		Progettista INFRATRASPORTI.TO S.r.l.  Corso Novara, 96 - 10152 Torino Tel. +39 011 5592711 e-mail: infrato@infrato.it		Titolo STAZIONE MOLE - GIARDINI REALI QUADRO INSEGNE QIP - SCHEMA UNIFILARE		F
						Foglio	2 di 11		
						Segue	3		

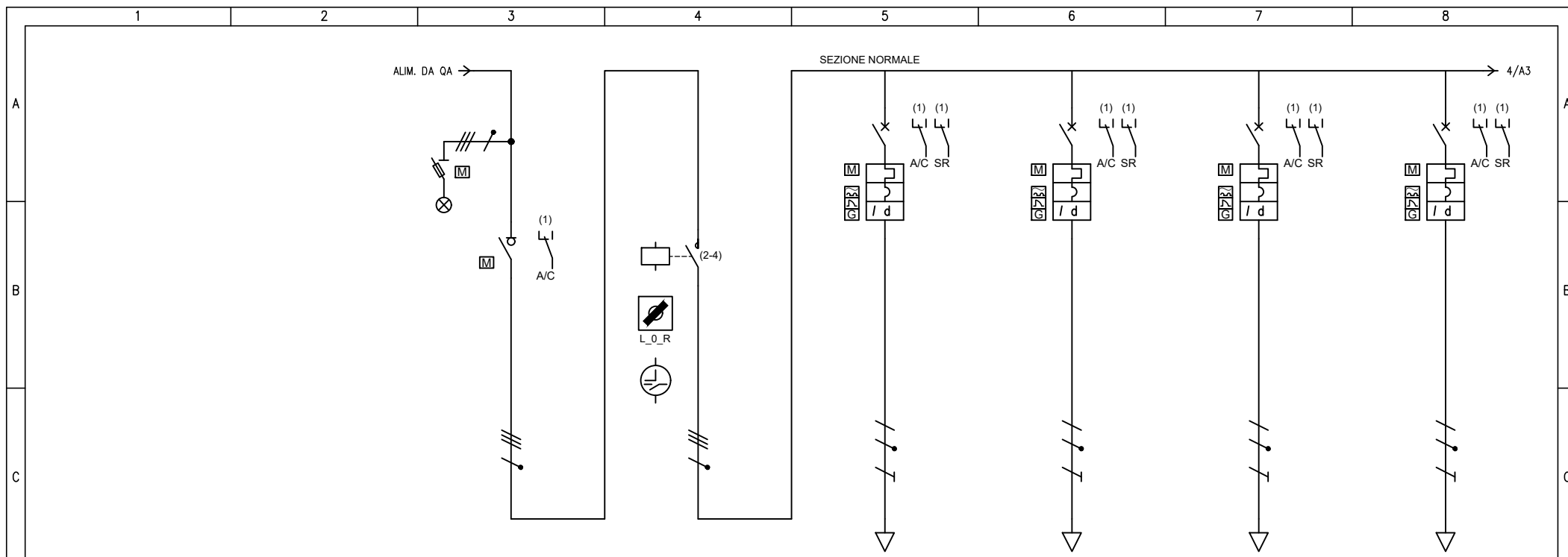

UTENZA	DENOMINAZIONE		GENERALE NORMALE		GENERALE NORMALE		ALIMENTAZIONE VIDEO ATRIO		ALIMENTAZIONE VIDEO 1 BANCHINA VIA 1		ALIMENTAZIONE VIDEO 2 BANCHINA VIA 1		ALIMENTAZIONE VIDEO 1 BANCHINA VIA 2		
	SIGLA		QIP_NO.T00		QIP_NO.T01		QIP_NO.T02		QIP_NO.T03		QIP_NO.T04		QIP_NO.T05		
D	TIPO		TN-S		TN-S		TN-S/L2-N		TN-S/L2-N		TN-S/L2-N		TN-S/L3-N		
	POTENZA kW	lb	A	11.5	19.2	11.5	19.2	1	4.81	1	4.81	1	4.81	1	4.81
D	COEF. CONTEMP.	COS φ		1	0.9	1	0.9	1	0.9	1	0.9	1	0.9	1	0.9
	COSTRUTTORE		SCHNEIDER ELECTRIC		SCHNEIDER ELECTRIC		SCHNEIDER ELECTRIC		SCHNEIDER ELECTRIC		SCHNEIDER ELECTRIC		SCHNEIDER ELECTRIC		
D	TIPO		iSW 40A		iC60N-C - 10A+Vigi iC60 A 0,03 A		iC60N-C - 10A+Vigi iC60 A 0,03 A		iC60N-C - 10A+Vigi iC60 A 0,03 A		iC60N-C - 10A+Vigi iC60 A 0,03 A		iC60N-C - 10A+Vigi iC60 A 0,03 A		
	N.POLI	In	A	4	40			2	10	2	10	2	10	2	10
	lth	A	Idn	A				10	0.03	10	0.03	10	0.03	10	0.03
	Im (o curva)	A	Pdi	kA				100	20	100	20	100	20	100	20
E	FUSIBILE		TIPO		CALIBRO		A								
	CONTATTORE		TIPO		In		A		Pn		kW				
E	RELE' TERMICO		TIPO		TARATURA		A								
	F	LINEA DI POTENZA		TIPO CAVO		FORMAZIONE		LUNGHEZZA		Lz		C.d.T. a lb		% C.d.T. totale a lb	
		FG18OM16 0.6/1 kV		3G4		35		27		0.684		2.33			
		FG18OM16 0.6/1 kV		3G4		35		27		0.684		2.91			
		FG18OM16 0.6/1 kV		3G4		35		27		0.684		2.91			
F			Zk		Zs		64.7		152.8		64.7		152.8		
			lkv max a valle		lk1 fase/terra		3.94		1.66		3.94		1.66		
			0.516		0.512		0.516		0.512		0.516		0.512		
NUMERAZIONE MORSETTIERA															

F	Committente		Oggetto				Progettista				Titolo			
	MINISTERO DELLE INFRASTRUTTURE E DELLA MOBILITA' SOSTENIBILI - STRUTTURA TECNICA DI MISSIONE COMUNE DI TORINO		METROPOLITANA AUTOMATICA DI TORINO LINEA 2-TRATTA POLITECNICO-REBAUDENGO PROGETTAZIONE DEFINITIVA				INFRA.TO INFRASTRUTTURE PER LA MOBILITA' Corso Novara, 96 - 10152 Torino Tel. +39 011 5592711 e-mail: infrato@infrato.it				STAZIONE MOLE - GIARDINI REALI QUADRO INSEGNE QIP - SCHEMA UNIFILARE			
		Foglio		3 di		11								
		Segue		8		4								

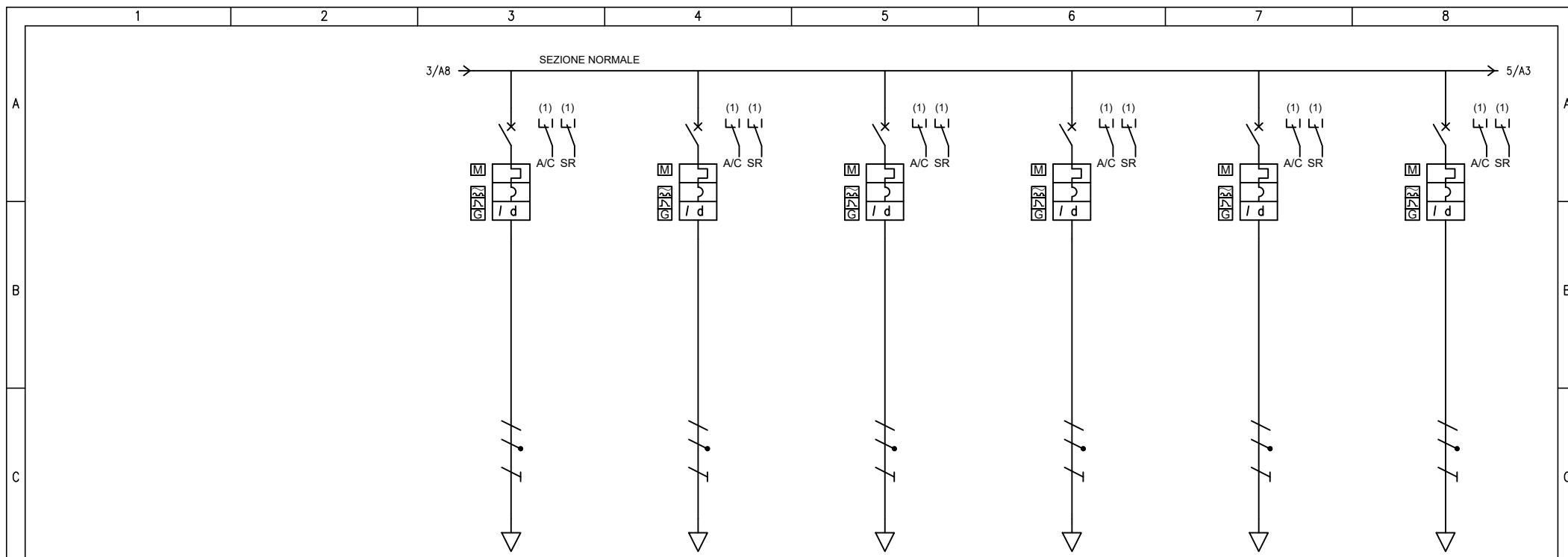

UTENZA	DENOMINAZIONE		ALIMENTAZIONE VIDEO 2 BANCHINA VIA 2		ALIMENTAZIONE MONITOR ATRIO		ALIMENTAZIONE MONITOR BIBLIOTECA TECNICA		ALIMENTAZIONE MONITOR WALL 1		ALIMENTAZIONE MONITOR WALL 2		ALIMENTAZIONE MONITOR WALL 3			
	SIGLA		QIP_NO.T06		QIP_NO.T07		QIP_NO.T08		QIP_NO.T09		QIP_NO.T10		QIP_NO.T11			
D	TIPO		TN-S/L3-N		TN-S/L3-N		TN-S/L3-N		TN-S/L1-N		TN-S/L2-N		TN-S/L3-N			
	POTENZA kW	lb	A	1	4.81	1	4.81	1	4.81	5	24.1	5	24.1	5	24.1	
D	COEF. CONTEMP.	COS φ		1	0.9	1	0.9	1	0.9	1	0.9	1	0.9	1	0.9	
	COSTRUTTORE		SCHNEIDER ELECTRIC		SCHNEIDER ELECTRIC		SCHNEIDER ELECTRIC		SCHNEIDER ELECTRIC		SCHNEIDER ELECTRIC		SCHNEIDER ELECTRIC			
D	TIPO		iC60N-C - 10A+Vigi iC60 A 0,03 A		iC60N-C - 16A+Vigi iC60 A 0,03 A		iC60N-C - 16A+Vigi iC60 A 0,03 A		iC60N-C - 32A+Vigi iC60 A 0,03 A		iC60N-C - 32A+Vigi iC60 A 0,03 A		iC60N-C - 32A+Vigi iC60 A 0,03 A			
	N.POLI	In	A	2	10	2	16	2	16	2	32	2	32	2	32	
	lth	A	Idn	A	10	0.03	16	0.03	16	0.03	32	0.03	32	0.03	32	0.03
	Im (o curva)	A	Pdi	kA	100	20	160	20	160	20	320	20	320	20	320	20
E	FUSIBILE		TIPO													
	CALIBRO		A													
E	CONTATTORE		TIPO													
	In	A	Pn	kW												
F	RELE' TERMICO		TIPO													
	TARATURA		A													
	LINEA DI POTENZA		TIPO CAVO		FG18OM16 0.6/1 kV		FG18OM16 0.6/1 kV		FG18OM16 0.6/1 kV		FG18OM16 0.6/1 kV		FG18OM16 0.6/1 kV			
	FORMAZIONE		3G4		3G4		3G4		3G16		3G16		3G16			
	LUNGHEZZA		m		35		35		35		25		25			
	Iz		A		27		27		27		64.2		64.2			
F	C.d.T. a lb	%	C.d.T. totale a lb	%	0.684	2.99	0.684	2.99	0.684	2.99	0.623	2.98	0.623	2.85	0.623	2.93
	Zk	mΩ	Zs	mΩ	492.1	496.3	492.1	496.3	492.1	496.3	208	212.7	208	212.7	208	212.7
	IkV max a valle	kA	Ik1 fase/terra	kA	0.516	0.512	0.516	0.512	0.516	0.512	1.22	1.19	1.22	1.19	1.22	1.19
	NUMERAZIONE MORSETTIERA															

F	Committente MINISTERO DELLE INFRASTRUTTURE E DELLA MOBILITA' SOSTENIBILI - STRUTTURA TECNICA DI MISSIONE COMUNE DI TORINO		Oggetto METROPOLITANA AUTOMATICA DI TORINO LINEA 2-TRATTA POLITECNICO-REBAUDENGO PROGETTAZIONE DEFINITIVA				Progettista INFRASTRUTTURE.PE.S.r.l. Corso Novara, 96 - 10152 Torino Tel. +39 011 5592711 e-mail: infrato@infrato.it				Titolo STAZIONE MOLE - GIARDINI REALI QUADRO INSEGNE QIP - SCHEMA UNIFILARE			
											Foglio 4 di 11 Segue 5			

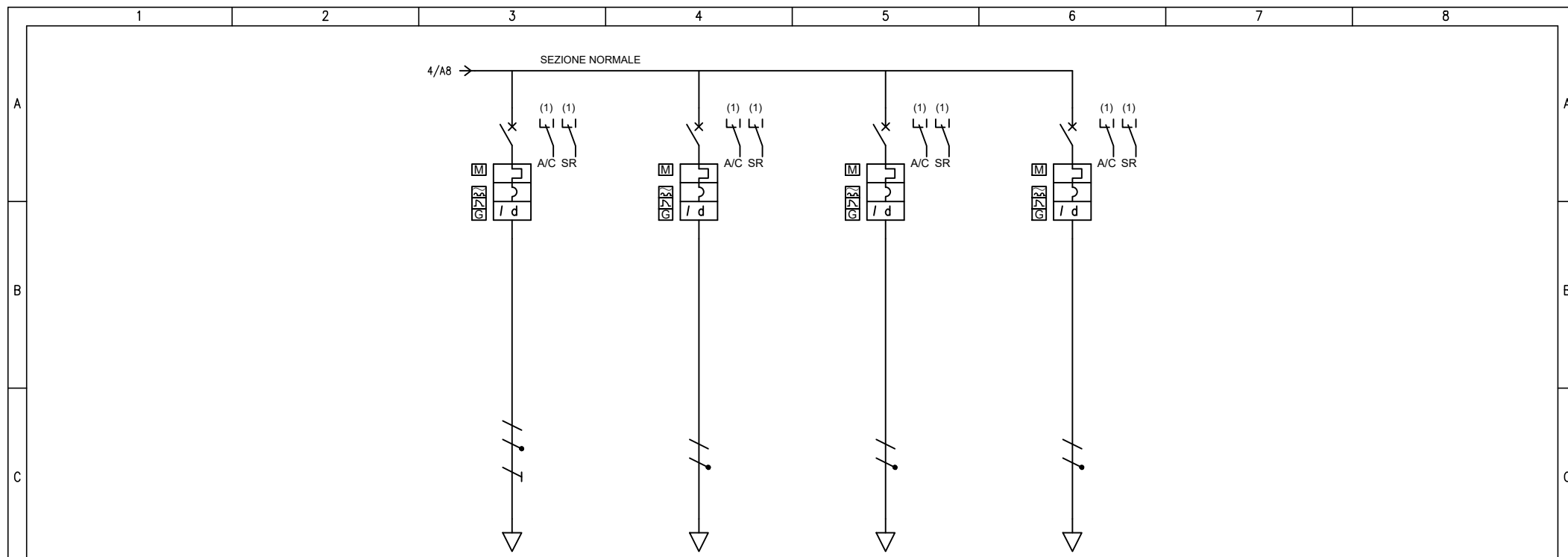

UTENZA	DENOMINAZIONE		ALIMENTAZIONE MONITOR WALL 4		RISERVA		RISERVA		RISERVA			
	SIGLA		QIP_NO.T12		QIP_NO.T13		QIP_NO.T14		QIP_NO.T15			
	TIPO		TN-S/L1-N		TN-S/L3-N		TN-S/L3-N		TN-S/L3-N			
	POTENZA kW	lb	A	5	24.1							
COEF. CONTEMP.	COS φ		1	0.9	1	0.9	1	0.9	1	0.9		
INTERRUTTORE O SEZIONATORE	COSTRUTTORE		SCHNEIDER ELECTRIC		SCHNEIDER ELECTRIC		SCHNEIDER ELECTRIC		SCHNEIDER ELECTRIC			
	TIPO		iC60N-C - 32A+Vigi iC60 A 0,03 A		iC60N-C - 16A+Vigi iC60 A 0,03 A		iC60N-C - 16A+Vigi iC60 A 0,03 A		iC60N-C - 32A+Vigi iC60 A 0,03 A			
	N.POLI	In	A	2	32	2	16	2	16	2	32	
	Ith	A	I _{dn}	A	32	0.03	16	0.03	16	0.03	32	0.03
I _m (o curva)	A	P _{di}	kA	320	20	160	20	160	20	320	20	
FUSIBILE	TIPO											
	CALIBRO		A									
CONTATTORE	TIPO											
	In	A	P _n	kW								
RELE' TERMICO	TIPO											
	TARATURA		A									
LINEA DI POTENZA	TIPO CAVO		FG18OM16 0.6/1 kV									
	FORMAZIONE		3G16									
	LUNGHEZZA		m		25							
	I _z		A		64.2							
	C.d.T. a lb	%	C.d.T. totale a lb	%	0.623	2.98	2.31		2.31		2.31	
Z _k	mΩ	Z _s	mΩ	208	212.7	147.9	152.9	147.9	152.9	147.9	152.9	
I _{kv} max a valle	kA	I _{k1} fase/terra	kA	1.22	1.19	1.72	1.66	1.72	1.66	1.72	1.66	
NUMERAZIONE MORSETTIERA												

F	Committente MINISTERO DELLE INFRASTRUTTURE E DELLA MOBILITA' SOSTENIBILI - STRUTTURA TECNICA DI MISSIONE COMUNE DI TORINO		Oggetto METROPOLITANA AUTOMATICA DI TORINO LINEA 2-TRATTA POLITECNICO-REBAUDENGO PROGETTAZIONE DEFINITIVA		Progettista INFRASTRUTTURE PER LA MOBILITA' INFRASTRASPORTI.TO S.r.l. Corso Novara, 96 - 10152 Torino Tel. +39 011 5592711 e-mail: inftrato@inftrato.it		Titolo STAZIONE MOLE - GIARDINI REALI QUADRO INSEGNE QIP - SCHEMA UNIFILARE		Foglio 5 di 11		Segue 6	
	1	2	3	4	5	6	7	8				

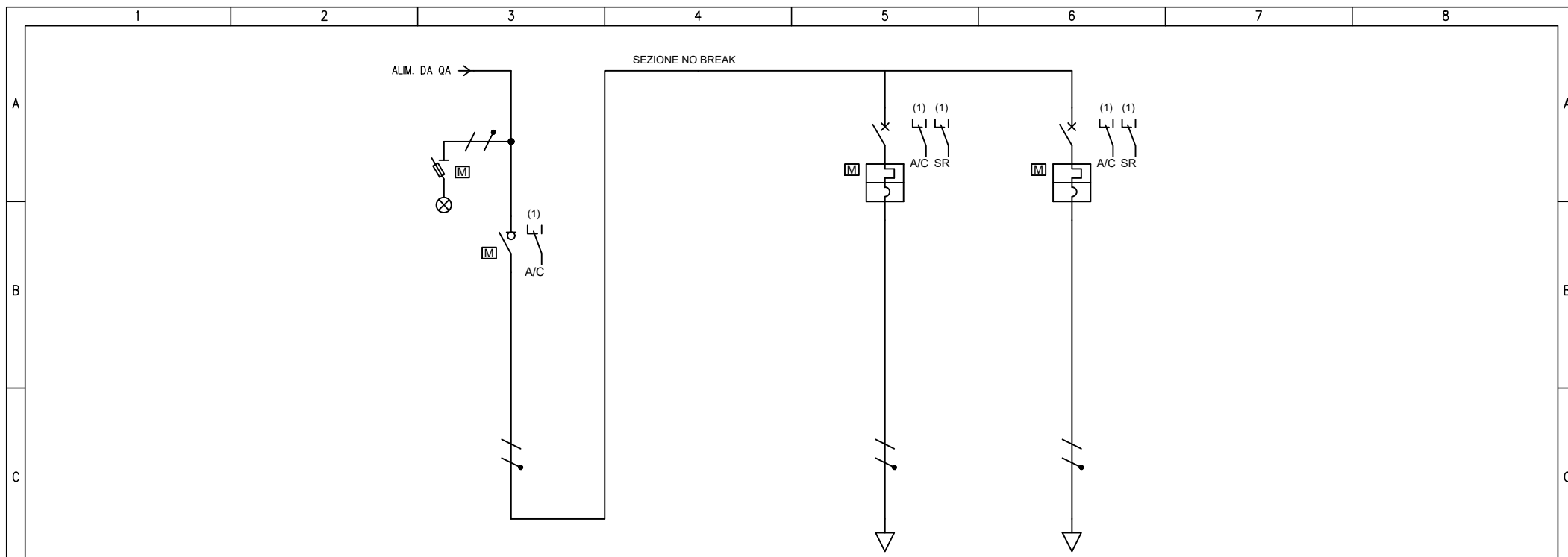

UTENZA	DENOMINAZIONE		GENERALE NO-BREAK		SUPERVISIONE 24Vdc		AUSILIARI			
	SIGLA		QIP_NB.T00		QIP_NB.T01		QIP_NB.T02			
	TIPO		TN-S/L1-N		TN-S/L1-N		TN-S/L1-N			
	POTENZA	kW	Ib	A	0.3	1.44	0.2	0.962	0.1	0.481
COEF. CONTEMP.	COS φ			1	0.9	1	0.9	1	0.9	
INTERRUTTORE O SEZIONATORE	COSTRUTTORE		SCHNEIDER ELECTRIC		SCHNEIDER ELECTRIC		SCHNEIDER ELECTRIC			
	TIPO		iSW 32A		iC60N-C - 10A		iC60N-C - 10A			
	N.POLI	In	A	2	32	2	10	2	10	
	Ith	A	Idn	A		10		10		
	I _m (o curva)	A	Pdi	kA		100	20	100	20	
FUSIBILE	TIPO									
	CALIBRO		A							
CONTATTORE	TIPO									
	In	A	Pn	kW						
RELE' TERMICO	TIPO									
	TARATURA		A							
LINEA DI POTENZA	TIPO CAVO									
	FORMAZIONE									
	LUNGHEZZA		m							
	Iz		A							
	C.d.T. a Ib	%	C.d.T. totale a Ib	%		0.605		0.605		0.605
Zk	mΩ	Zs	mΩ	388.9	393.4	388.9	393.4	388.9	393.4	
I _{kv} max a valle	kA	I _{k1} fase/terra	kA	0.654	0.646	0.654	0.646	0.654	0.646	
NUMERAZIONE MORSETTIERA										

F	Committente		Oggetto		Progettista		Titolo			
	MINISTERO DELLE INFRASTRUTTURE E DELLA MOBILITA' SOSTENIBILI - STRUTTURA TECNICA DI MISSIONE COMUNE DI TORINO		METROPOLITANA AUTOMATICA DI TORINO LINEA 2-TRATTA POLITECNICO-REBAUDENGO PROGETTAZIONE DEFINITIVA		INFRASTRASPORTI.TO S.r.l. Corso Novara, 96 - 10152 Torino Tel. +39 011 5592711 e-mail: inftrato@inftrato.it		STAZIONE MOLE - GIARDINI REALI QUADRO INSEGNE QIP - SCHEMA UNIFILARE			
									Foglio	6 di 11
									Segue	7

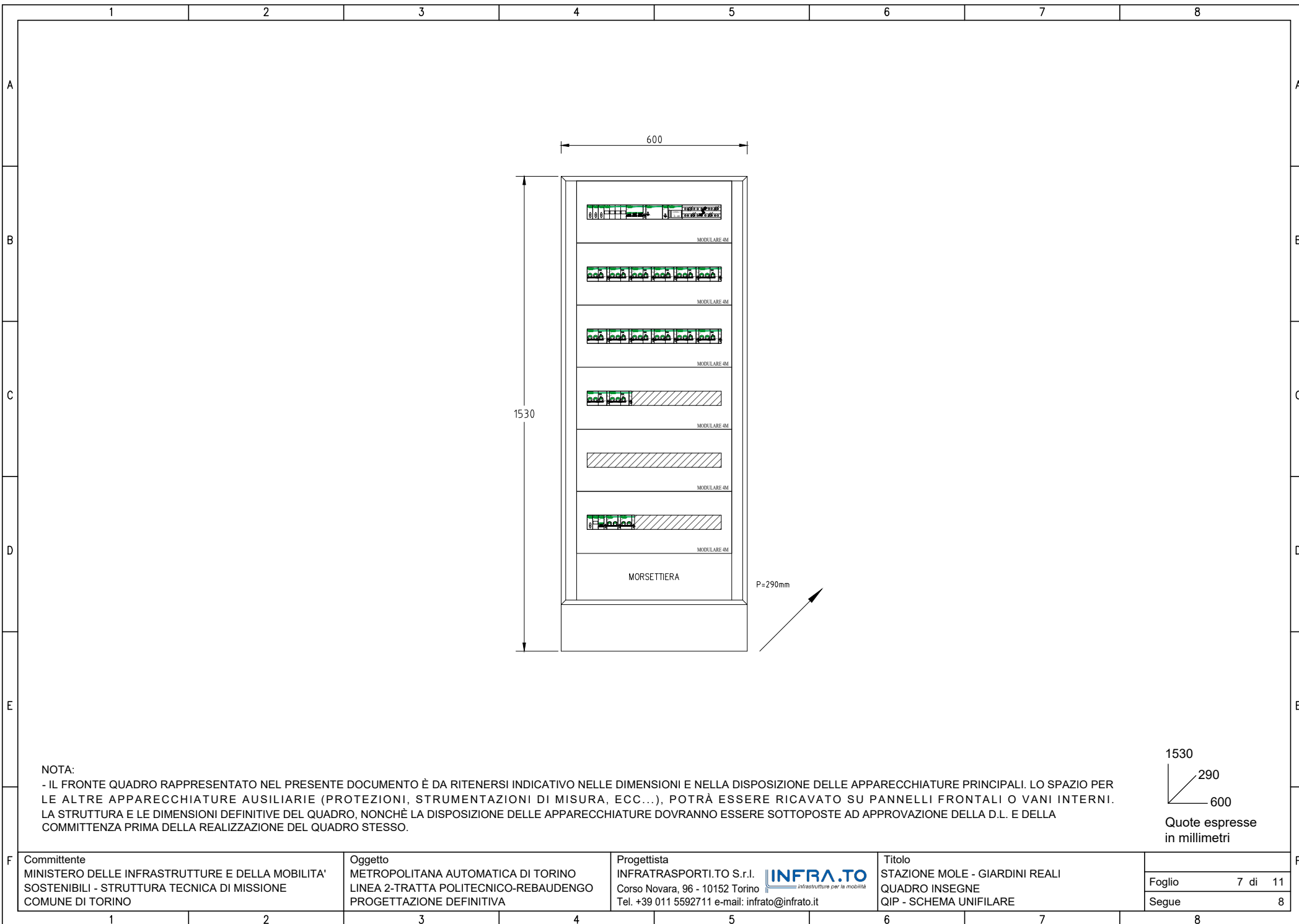

NOTA:
 - IL FRONTE QUADRO RAPPRESENTATO NEL PRESENTE DOCUMENTO È DA RITENERSI INDICATIVO NELLE DIMENSIONI E NELLA DISPOSIZIONE DELLE APPARECCHIATURE PRINCIPALI. LO SPAZIO PER LE ALTRE APPARECCHIATURE AUSILIARIE (PROTEZIONI, STRUMENTAZIONI DI MISURA, ECC...), POTRÀ ESSERE RICAVATO SU PANNELLI FRONTALI O VANI INTERNI. LA STRUTTURA E LE DIMENSIONI DEFINITIVE DEL QUADRO, NONCHÉ LA DISPOSIZIONE DELLE APPARECCHIATURE DOVRANNO ESSERE SOTTOPOSTE AD APPROVAZIONE DELLA D.L. E DELLA COMMITTENZA PRIMA DELLA REALIZZAZIONE DEL QUADRO STESSO.

1530
 290
 600
 Quote espresse
 in millimetri

Committente
 MINISTERO DELLE INFRASTRUTTURE E DELLA MOBILITA'
 SOSTENIBILI - STRUTTURA TECNICA DI MISSIONE
 COMUNE DI TORINO

Oggetto
 METROPOLITANA AUTOMATICA DI TORINO
 LINEA 2-TRATTA POLITECNICO-REBAUDENGO
 PROGETTAZIONE DEFINITIVA















































Progettista
 INFRATRASPORTI.TO S.r.l.
 Corso Novara, 96 - 10152 Torino
 Tel. +39 011 5592711 e-mail: infrato@infrato.it



































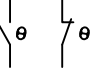



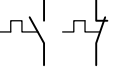

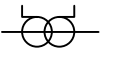
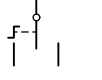





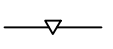















Titolo
 STAZIONE MOLE - GIARDINI REALI
 QUADRO INSEGNE
 QIP - SCHEMA UNIFILARE

Foglio 7 di 11
 Segue 8

	1	2	3	4	5	6	7	8
A		CONDUTTORE DI FASE		RESISTORE		SEZIONATORE		CONTATTORE (CONTATTO DI CHIUSURA)
		CONDUTTORE NEUTRO		INDUTTORE, BOBINA, AVVOLGIMENTO		SEZIONATORE CON FUSIBILE INCORPORATO		CONTATTORE AD APERTURA AUTOMATICA (ASSOCIATO AD UN RELE' DI PROTEZIONE)
B		CONDUTTORE DI PROTEZIONE (PE)		ELEMENTO RISCALDANTE		SEZIONATORE A COMANDO MANUALE, CON DISPOSITIVO DI BLOCCO		CONTATTORE (CONTATTO DI APERTURA)
		CONDUTTORE DI NEUTRO AVENTE ANCHE FUNZIONE DI CONDUTTORE DI PROTEZIONE		CONDENSATORE (SEGNO GRAFICO GENERALE)		SEZIONATORE A DUE VIE, TRE POSIZIONI, CON POSIZIONE CENTRALE DI APERTURA		CONTATTORE AD APERTURA AUTOMATICA CON FUSIBILE, FUNZIONANTE PER EFFETTO TERMICO
		CONNESSIONE DI CONDUTTORI		TERRA (SEGNO GRAFICO GENERALE)		SEZIONATORE A DUE VIE, TRE POSIZIONI, CON POSIZIONE CENTRALE DI APERTURA (E MESSA A TERRA)		
C		TERMINALE O MORSETTO		MASSA (TELAIO)		INTERRUTTORE DI MANOVRA SEZIONATORE		
		CONNESSIONE A T		TERRA DI PROTEZIONE		INTERRUTTORE DI MANOVRA SEZIONATORE CON FUSIBILE INCORPORATO		
		CONDUTTURA IN SBARRA PROTETTA		EQUIPOTENZIALITÀ		INTERRUTTORE DI MANOVRA SEZIONATORE A DUE VIE, TRE POSIZIONI, CON POSIZIONE CENTRALE DI APERTURA (E MESSA A TERRA)		
D		GIUNZIONE DI CONDUTTORE		FUSIBILE SEGNO GENERALE				
		PRESA A SPINA (MASCHIO E FEMMINA)		FUSIBILE CON PERCUSSORE				
E				FUSIBILE CON PERCUSSORE E CON CIRCUITO DI SEGNALAZIONE SEPARATO				
				SCARICATORE				
F	Committente MINISTERO DELLE INFRASTRUTTURE E DELLA MOBILITA' SOSTENIBILI - STRUTTURA TECNICA DI MISSIONE COMUNE DI TORINO		Oggetto METROPOLITANA AUTOMATICA DI TORINO LINEA 2-TRATTA POLITECNICO-REBAUDENGO PROGETTAZIONE DEFINITIVA		Progettista INFRASTRUTTURE.TO S.r.l. Corso Novara, 96 - 10152 Torino Tel. +39 011 5592711 e-mail: infrato@infrato.it		Titolo STAZIONE MOLE - GIARDINI REALI QUADRO INSEGNE QIP - SCHEMA UNIFILARE	
							Foglio	8 di 11
							Segue	9

	1	2	3	4	5	6	7	8
A		INTERRUTTORE (DI POTENZA)		RELÈ DI PROTEZIONE CON INDICAZIONE DELLE FUNZIONI ABILITATE SECONDO CODICI ANSI	   	INDICAZIONE TIPO INTERRUTTORE: (M) MODULARE (S) SCATOLATO (A) APERTO (M+) MODULARE AD ALTE PRESTAZIONI (NEL CASO DI INTERRUTTORE, DOTATO DI POTERE DI INTERRUZIONE MAGGIORATO E CON CARATTERISTICHE TALI DA CONSENTIRE IL RAGGIUNGIMENTO DI UN MAGGIOR LIMITE DI SELETTIVITÀ CON GLI INTERRUTTORI A VALLE)		
		INTERRUTTORE DI MANOVRA CON FUSIBILE INCORPORATO		RELÈ TERMICO				
B		INTERRUTTORE DI POTENZA AD APERTURA AUTOMATICA		RELÈ MAGNETICO	  	INDICAZIONE DIFFERENZIALE DI TIPO AC (G) GENERALE (S) SELETTIVO (R) RITARDATO		LAMPADA DI SEGNALEZIONE LAMPEGGIANTE
		INTERRUTTORE DI POTENZA AD APERTURA AUTOMATICA, TERMICO		RELÈ A CORRENTE DIFFERENZIALE				LAMPADA A CROCE DI SEGNALEZIONE STATO INTERRUTTORE
C		INTERRUTTORE DI POTENZA AD APERTURA AUTOMATICA, MAGNETICO		RELÈ DI MASSIMA CORRENTE (LUNGO RITARDO)	  	INDICAZIONE DIFFERENZIALE DI TIPO A (G) GENERALE (S) SELETTIVO (R) RITARDATO		DIODO
		INTERRUTTORE DI POTENZA AD APERTURA AUTOMATICA, MAGNETOTERMICO		RELÈ DI MASSIMA CORRENTE (CORTO RITARDO)				DIODO EMETTITORE DI LUCE (LED)
D		INTERRUTTORE DI POTENZA AD APERTURA AUTOMATICA, MAGNETOTERMICO DIFFERENZIALE		RELÈ DI GUASTO A TERRA	  	INDICAZIONE DIFFERENZIALE DI TIPO B (G) GENERALE (S) SELETTIVO (R) RITARDATO		BOBINA DI COMANDO (SIMBOLO GENERALE)
		INTERRUTTORE DI POTENZA AD APERTURA AUTOMATICA, FUNZIONANTE PER CORRENTE DIFFERENZIALE		SGANCIATORE DI PROTEZIONE ELETTRONICO CON UNITA' DI MISURA E DIALOGO				BOBINA DI COMANDO (BA O YO) DI APERTURA (BC O YC) DI CHIUSURA (YU0) A MANCANZA TENSIONE
E		INTERRUTTORE PER PROTEZIONE MOTORI (SALVAMOTORE)	 	COM: MODULO DI INTERFACCIA PER SISTEMA DI SUPERVISIONE SEL: MODULO DI SELETTIVITA' LOGICA	  	INDICAZIONE DIFFERENZIALE DI TIPO F (G) GENERALE (S) SELETTIVO (R) RITARDATO		BOBINA DI COMANDO DI UN RELE' CON RITARDO ALLA RICADUTA
		DISPOSITIVO AUSILIARIO DI RIARMO AUTOMATICO		CONTATTI AUSILIARI PER DISPOSITIVI: (I/E) INSERITO/ESTRATTO (A/C) APERTO/CHIUSO (SR) SCATTATO RELÈ (M) STATO MOLLE				LAMPADA: (RD) ROSSO (GN) VERDE (YE) GIALLO (BL) BLU (WH) BIANCO (OG) ARANCIONE
	RELE' DI CONTROLLO ISOLAMENTO (POLO A TERRA)							
F	Committente MINISTERO DELLE INFRASTRUTTURE E DELLA MOBILITA' SOSTENIBILI - STRUTTURA TECNICA DI MISSIONE COMUNE DI TORINO		Oggetto METROPOLITANA AUTOMATICA DI TORINO LINEA 2-TRATTA POLITECNICO-REBAUDENGO PROGETTAZIONE DEFINITIVA	Progettista INFRASTRUTTURE.TO S.r.l. Corso Novara, 96 - 10152 Torino Tel. +39 011 5592711 e-mail: infrato@infrato.it	Titolo STAZIONE MOLE - GIARDINI REALI QUADRO INSEGNE QIP - SCHEMA UNIFILARE	Foglio 9 di 11 Segue 10		

	1	2	3	4	5	6	7	8
A		CONTATTO DI CHIUSURA (APERTO A RIPOSO)		MOVIMENTO RITARDATO		SELETTORE A PIÙ POSIZIONI		STRUMENTO REGISTRATORE (ADIREZIONALE O DIREZIONALE) (X=GRANDEZZA MISURATA, ES. KWh POTENZE ATTIVA)
		CONTATTO DI APERTURA (CHIUSO A RIPOSO)		COMANDO MECCANICO MANUALE		OROLOGIO SEGNO GRAFICO GENERALE		
B		CONTATTO DI SCAMBIO CON INTERRUZIONE MOMENTANEA		COMANDO A PULSANTE		CREPUSCOLARE		STRUMENTO INDICATORE (X=GRANDEZZA MISURATA, ES. V TENSIONE)
		CONTATTO A DUE VIE A TRE POSIZIONI, CON POSIZIONE CENTRALE DI APERTURA		COMANDO CON TIRANTE		SENSORE DI PRESSIONE A SERVIZIO DELLA CELLA (X) DELLO SCOMPARTO (N)		STRUMENTO DI MISURA (MULTIMETRO O ALTRO DISPOSITIVO)
C		CONTATTO DI POSIZIONE DI CHIUSURA (FINE CORSA)		COMANDO ROTATIVO		BATTERIA DI ACCUMULATORI O DI PILE		CONTAORE
		CONTATTO DI POSIZIONE DI APERTURA (FINE CORSA)		COMANDO DI EMERGENZA CON PULSANTE A FUNGO		DIVISORE CAPACITIVO PER SEGNALAZIONE PRESENZA TENSIONE		TRASFORMATORE DI CORRENTE "TA"
D		CONTATTO SENSIBILE ALLA TEMPERATURA		COMANDO A CHIAVE		MOTORE PER COMANDO INTERRUPTORE		TRASFORMATORE DI CORRENTE A 2 AVVOLGIMENTI SECONDARI, CIASCUNO SU PROPRIO CIRCUITO MAGNETICO
		CONTATTO DI RELE' TERMICO		COMANDO A CAMMA		BLOCCO A CHIAVE: (1) GENERIC (2) CON INDICAZIONE CHIAVE LIBERA A DISPOSITIVO APERTO/ESTRATTO (3) CON INDICAZIONE CHIAVE LIBERA A DISPOSITIVO CHIUSO		TRASFORMATORE DI CORRENTE A 2 AVVOLGIMENTI SECONDARI, SU CIRCUITO MAGNETICO COMUNE
	COMMUTATORE A DUE VIE A TRE POSIZIONI, CON POSIZIONE CENTRALE DI APERTURA		COMANDO DA DISPOSITIVO ELETTROMAGNETICO				TRASFORMATORE DI CORRENTE TOROIDALE	
E				COMANDO DA DISPOSITIVO TERMICO		DISPOSITIVO DI MANOVRA E COMANDO DI TIPO ESTRAIBILE		CARRELLO DI MESSA A TERRA SBARRE MT SENZA POTERE DI CHIUSURA
						DISPOSITIVO DI MANOVRA E COMANDO DI TIPO RIMOVIBILE		
						INTERBLOCCO MECCANICO FRA DISPOSITIVI (SALVO DIVERSA INDICAZIONE)		
F	Committente MINISTERO DELLE INFRASTRUTTURE E DELLA MOBILITA' SOSTENIBILI - STRUTTURA TECNICA DI MISSIONE COMUNE DI TORINO		Oggetto METROPOLITANA AUTOMATICA DI TORINO LINEA 2-TRATTA POLITECNICO-REBAUDENGO PROGETTAZIONE DEFINITIVA		Progettista INFRASTRASPORTI.TO S.r.l. Corso Novara, 96 - 10152 Torino Tel. +39 011 5592711 e-mail: infrato@infrato.it		Titolo STAZIONE MOLE - GIARDINI REALI QUADRO INSEGNE QIP - SCHEMA UNIFILARE	
							Foglio	10 di 11
							Segue	11

	1	2	3	4	5	6	7	8
A		TRASFORMATORE SEGNO GRAFICO GENERALE		CONVERTITORE DI POTENZA SEGNO GRAFICO GENERALE				
		TRASFORMATORE A DUE AVVOLGIMENTI CON SCHERMO-TRASFORMATORE D'ISOLAMENTO		RADDRIZZATORE				
B		TRASFORMATORE CON PRESA CENTRALE SU UN'AVVOLGIMENTO		CONVERTITORE DI CORRENTE CONTINUA IN ALTERNATA (INVERTER)				
		TRASFORMATORE TRIFASE COLLEGAMENTO STELLA TRIANGOLO		COMMUTATORE STATICO				
		TRASFORMATORE DI SICUREZZA		GRUPPO DI CONTINUITÀ ASSOLUTA (UPS)				
C		AUTOTRASFORMATORE		AVVIATORE (SIMBOLO GENERALE)				
		AVVOLGIMENTO TRIFASE A TRIANGOLO		AVVIATORE A GRADINI				
D		AVVOLGIMENTO TRIFASE A TRIANGOLO APERTO		AVVIATORE CON REGOLAZIONE (V: TENSIONE, F: FREQUENZA) SOFT STARTER				
		AVVOLGIMENTO TRIFASE A STELLA		AVVIATORE DI TIPO DIRETTO CON CONTATTORE				
		AVVOLGIMENTO TRIFASE A STELLA CON NEUTRO ACCESSIBILE DALL'ESTERNO		AVVIATORE STELLA TRIANGOLO				
E		AVVOLGIMENTO TRIFASE A ZIG-ZAG		AVVIATORE MEDIANTE AUTOTRASFORMATORE				
		MACCHINA ROTANTE O SISTEMA CON MACCHINA ROTANTE: (G) GENERATORE (M) MOTORE		AVVIATORE PER MOTORE IN C.C.				

F	1	2	3	4	5	6	7	8
	Committente MINISTERO DELLE INFRASTRUTTURE E DELLA MOBILITA' SOSTENIBILI - STRUTTURA TECNICA DI MISSIONE COMUNE DI TORINO		Oggetto METROPOLITANA AUTOMATICA DI TORINO LINEA 2-TRATTA POLITECNICO-REBAUDENGO PROGETTAZIONE DEFINITIVA		Progettista INFRASTRUTTURE.TO S.r.l. Corso Novara, 96 - 10152 Torino Tel. +39 011 5592711 e-mail: infrato@infrato.it		Titolo STAZIONE MOLE - GIARDINI REALI QUADRO INSEGNE QIP - SCHEMA UNIFILARE	
							Foglio	11 di 11
							Segue	