

**MINISTERO  
DELLE INFRASTRUTTURE E DELLA MOBILITÀ SOSTENIBILI  
STRUTTURA TECNICA DI MISSIONE**



**COMUNE DI TORINO**



**METROPOLITANA AUTOMATICA DI TORINO  
LINEA 2 - TRATTA POLITECNICO - REBAUDENGO  
PROGETTAZIONE DEFINITIVA  
Lotto Costruttivo 2: Bologna - Politecnico**

<b>PROGETTO DEFINITIVO</b>		<span style="font-size: 1.2em; font-weight: bold;">INFRA.TO</span> <i>infrastrutture per la mobilità</i>				INFRATRASPORTI.TO S.r.l.	
DIRETTORE PROGETTAZIONE <small>Responsabile integrazione discipline specialistiche</small>	IL PROGETTISTA						
Ing. R. Crova <small>Ordine degli Ingegneri della Provincia di Torino n. 6038S</small>	Ing. F. Azzarone <small>Ordine degli Ingegneri della Provincia di Torino n. 12287J</small>	<b>IMP. NON DI SISTEMA - STAZIONE PASTRENGO</b> <b>IMPIANTO ELETTRICO E FORZA MOTRICE</b> SCHEMA UNIFILARE E FRONTE QUADRI VENTILAZIONE DI EMERGENZA - QV1/QV2/QV3/QV4					
		<b>ELABORATO</b>	REV. int. est.	<b>SCALA</b>	<b>DATA</b>		
BIM MANAGER Geom. L. D'Accardi		<b>MTL2T1A2D IEL SPAK 015</b>	<b>0</b>	<b>0</b>	-		
					31/03/22		

AGGIORNAMENTI

Fig. 1 di 1

REV.	DESCRIZIONE	DATA	REDATTO	CONTROL.	APPROV.	VISTO
0	EMISSIONE	31/03/22	LBe	AGh	FAz	RCr
-	-	-	-	-	-	-
-	-	-	-	-	-	-
-	-	-	-	-	-	-
-	-	-	-	-	-	-

<table border="1" style="width: 100%; border-collapse: collapse;"> <tr> <td style="width: 10%;">LOTTO 2</td> <td style="width: 10%;">CARTELLA</td> <td style="width: 10%;">12.2.12</td> <td style="width: 10%;">85</td> <td style="width: 20%;">MTL2T1A2D</td> <td style="width: 20%;">IELSPAK015</td> </tr> </table>						LOTTO 2	CARTELLA	12.2.12	85	MTL2T1A2D	IELSPAK015	<b>STAZIONE APPALTANTE</b>			
LOTTO 2	CARTELLA	12.2.12	85	MTL2T1A2D	IELSPAK015										
						DIRETTORE DI DIVISIONE INFRASTRUTTURE E MOBILITÀ <b>Ing. R. Bertasio</b>									
						RESPONSABILE UNICO DEL PROCEDIMENTO <b>Ing. A. Strozzi</b>									

1	2	3	4	5	6	7	8												
SIGLA QUADRO: QV1		DENOMINAZIONE: QUADRO VENTILAZIONE DI EMERGENZA 1																	
<b>CARATTERISTICHE ELETTRICHE</b>		<b>CARATTERISTICHE MECCANICHE</b>			<b>CONDIZIONI DI SERVIZIO</b>														
TENSIONE DI ISOLAMENTO NOMINALE (V)		690	FORMA DI SEGREGAZIONE		1	TEMPERATURA AMBIENTE MAX. (°C)	+40												
TENSIONE DI FUNZIONAMENTO NOMINALE (V)		400/230	MATERIALE		LAMIERA METALLICA	TEMPERATURA AMBIENTE MEDIA (°C)	-												
FREQUENZA NOMINALE (Hz)		50	SPESSORI (mm)		-	TEMPERATURA AMBIENTE MINIMA (°C)	-5												
SISTEMA ELETTRICO		TN-S	TENUTA MECCANICA		IK08	UMIDITA' RELATIVA MAX (%)	90												
CORRENTE MASSIMA DI CORTO CIRCUITO PRESUNTA (kA)		20	GRADO DI PROTEZIONE		IP55 SULL'INVOLUCRO ESTERNO	ALTITUDINE S.L.M. (m)	< 1000												
CORRENTE NOMINALE (SBARRE PRINCIPALI) (A)		-			IP20 ALL'INTERNO DEL QUADRO A PORTE APERTE	PRESSIONE/DEPRESSIONE (kPa)	5												
CORRENTE NOMINALE AMMISSIBILE DI BREVE DURATA PER 1 SEC. (kA)		-	ACCESSIBILITA' QUADRO		FRONTE <input checked="" type="checkbox"/> RETRO <input type="checkbox"/> LATI <input type="checkbox"/>	RISPONDEZZA ALLE NORME	ITALIANE	CEI EN 61439											
CORRENTE NOMINALE AMMISSIBILE DI PICCO (kA)		-	AMPLIABILITA' QUADRO		LATO DESTRO <input type="checkbox"/> LATO SINISTRO <input type="checkbox"/>		INTERNAZIONALI	IEC 61439											
CORRENTE NOMINALE AMMISSIBILE DI PICCO (kA)		-	INSTALLAZIONE		A PAVIMENTO <input checked="" type="checkbox"/> A PARETE <input type="checkbox"/>	ALTRE													
TENSIONE NOMINALE CIRCUITI AUSILIARI (V)		230-24 Vac/dc	PORTA FRONTALE		NESSUNA <input type="checkbox"/> TRASPARENTE <input checked="" type="checkbox"/> CIECA <input type="checkbox"/>	<b>STATO DI FUNZIONAMENTO RAPPRESENTATO</b>  LO SCHEMA INDICA COMPONENTI NELLA SEGUENTE POSIZIONE O STATO DI FUNZIONAMENTO: - INTERRUTTORI O CONTATTORI NELLA POSIZIONE DI APERTO (OFF) E INSERITO - SEZIONATORI NELLA POSIZIONE DI APERTO - MOLLE DI CHIUSURA NELLA POSIZIONE DI SCARICHE - CIRCUITI NELLO STATO DI NON ALIMENTATO - RELÈ NELLO STATO DI NON AZIONATO - FUSIBILI NELLO STATO DI NON INTERVENUTO - RELÈ DI PROTEZIONE NELLO STATO DI NON INTERVENUTO													
TENSIONE DI PROVA A 50 HZ PER 1 MIN. (V)		CIRCUITI DI POT. -	CHIUSURA POSTERIORE		PANNELLO CIECO <input checked="" type="checkbox"/> PORTA <input type="checkbox"/>														
TENSIONE DI TENUTA AD IMPULSO (kV)		CIRCUITI AUSIL. -	POTENZA		ARRIVI ALTO <input checked="" type="checkbox"/> BASSO <input type="checkbox"/> CAVO														
DESCRIZIONI PARTICOLARI :		AUSILIARI		PARTENZE	ALTO <input checked="" type="checkbox"/> BASSO <input type="checkbox"/> CAVO														
				PARTENZE	ALTO <input checked="" type="checkbox"/> BASSO <input type="checkbox"/> CAVO														
		VERNICIATURA			-														
				ESTERNO QUADRO	RAL 9002														
		DIMENSIONI DI INGOMBRO LxPxH (mm)			VEDI FRONTE QUADRO														
		MASSA TOTALE (kg)			-														
		VENTILAZIONE INTERNA			NATURALE														
		ACCESSORI																	
		ILL. INTERNA <input type="checkbox"/>	PRESA FM <input type="checkbox"/>	ANTICONDENSA <input type="checkbox"/>															
		GOLFARI SOLLEVAMENTO <input checked="" type="checkbox"/>	SERRATURA CON CHIAVE <input checked="" type="checkbox"/>																
<b>ESEMPIO DI TARGHETTA IDENTIFICATIVA</b>			<b>NOTE GENERALI</b>																
<table border="1" style="width:100%; border-collapse: collapse;"> <tr> <th colspan="2" style="text-align:center; padding: 5px;"><b>COSTRUTTORE</b></th> </tr> <tr> <td style="width:50%; padding: 2px;">DENOMINAZIONE: XXX</td> <td rowspan="8" style="width:50%; text-align:center; vertical-align: middle;">                 CEI EN 61439-x         </td> </tr> <tr> <td style="padding: 2px;">MATRICOLA: XXX</td> </tr> <tr> <td style="padding: 2px;">ANNO DI COSTRUZIONE: XXX</td> </tr> <tr> <td style="padding: 2px;">TENSIONE NOMINALE: XXX</td> </tr> <tr> <td style="padding: 2px;">FREQUENZA NOMINALE: XXX</td> </tr> <tr> <td style="padding: 2px;">TENSIONE CIRC. AUSILIARI: XXX</td> </tr> <tr> <td style="padding: 2px;">CORRENTE NOMINALE: XXX</td> </tr> <tr> <td style="padding: 2px;">CORRENTE DI CTO: XXX</td> </tr> <tr> <td style="padding: 2px;">GRADO DI POTEZIONE XXX</td> </tr> </table>			<b>COSTRUTTORE</b>		DENOMINAZIONE: XXX	    CEI EN 61439-x	MATRICOLA: XXX	ANNO DI COSTRUZIONE: XXX	TENSIONE NOMINALE: XXX	FREQUENZA NOMINALE: XXX	TENSIONE CIRC. AUSILIARI: XXX	CORRENTE NOMINALE: XXX	CORRENTE DI CTO: XXX	GRADO DI POTEZIONE XXX	ABBREVIAZIONI TIPOLOGIA PROTEZIONI: - M = MAGNETICO - T = TERMICO - D = DIFFERENZIALE - IMS = INTERRUTTORE DI MANOVRA - SEZIONATORE - NA = INTERRUTTORE NON AUTOMATICO - PROT. MOT. = INTERRUTTORE PROTEZIONE MOTORE (SALVAMOTORE) - EL (XXX) = INTERRUTTORE CON SGANCIATORE ELETTRONICO XXX = TIPOLOGIA CURVA: - L = LUNGO RITARDO - S = CORTO RITARDO A TEMPORIZZAZIONE REGOLABILE - So = CORTO RITARDO A TEMPORIZZAZIONE FISSA - I = Istantaneo - G = GUASTO A TERRA - MOT = PROTEZIONE MOTORE				
			<b>COSTRUTTORE</b>																
DENOMINAZIONE: XXX	    CEI EN 61439-x																		
MATRICOLA: XXX																			
ANNO DI COSTRUZIONE: XXX																			
TENSIONE NOMINALE: XXX																			
FREQUENZA NOMINALE: XXX																			
TENSIONE CIRC. AUSILIARI: XXX																			
CORRENTE NOMINALE: XXX																			
CORRENTE DI CTO: XXX																			
GRADO DI POTEZIONE XXX																			
Committente MINISTERO DELLE INFRASTRUTTURE E DELLA MOBILITA' SOSTENIBILI - STRUTTURA TECNICA DI MISSIONE COMUNE DI TORINO		Oggetto METROPOLITANA AUTOMATICA DI TORINO LINEA 2-TRATTA POLITECNICO-REBAUDENGO PROGETTAZIONE DEFINITIVA		Progettista INFRASTRUTTURE.TO S.r.l. Corso Novara, 96 - 10152 Torino Tel. +39 011 5592711 e-mail: infrato@infrato.it		Titolo STAZIONE PASTRENGO QUADRO VENTILAZIONE DI EMERGENZA 1 QV1 - SCHEMA UNIFILARE													
						Foglio	1 di 10												
						Segue	2												
1	2	3	4	5	6	7	8												

## NOTE (VEDI FOGLI SUCCESSIVI)

- (1) SEGNALE/STATO/CONTATTO DA RIPORTARE AL SISTEMA DI SUPERVISIONE (A BASE REMOTA I/O)
- (2) COMANDO DA SISTEMA DI SUPERVISIONE (DA BASE REMOTA I/O)
- (3) APPARECCHIATURA ESTERNA AL QUADRO
- (4) COMANDO DA PULSANTE O SELETTORE LOCALE IN QUADRO
- (5) COMANDO DA EVENTUALE TERMOSTATO LOCALE
- (6) COMANDO DA MODULO DI USCITA IMPIANTO IRAI

## NOTE GENERALI

- TUTTI I CAVI DI POTENZA E DI SEGNALE SARANNO ATTESTATI DIRETTAMENTE SU MORSETTIERA DI APPOGGIO.
- PER I CARICHI DI TIPO MONOFASE LE SIGLE "L1-L2-L3-N" INDICANO LA FASE DI APPARTENENZA. LA SUDDIVISIONE È TALE PER RAGGIUNGERE IL MASSIMO EQUILIBRIO DELLA RETE.
- LE SBARRE (OVE PRESENTI) SARANNO DEL TIPO IN RAME ELETTROLITICO E DIMENSIONATE SULLA BASE DELLA CORRENTE DI CORTO CIRCUITO RIPORTATA NEI DATI DI TARGA DEL QUADRO. LA CORRENTE NOMINALE INOLTRE DEVE RISULTARE NON INFERIORE ALLA CORRENTE NOMINALE DEL DISPOSITIVO DI PROTEZIONE GENERALE DEL QUADRO. A PRESCINDERE DALLA FORMA DI SEGREGAZIONE RICHIESTA, PREVEDERE COMUNQUE LA SEGREGAZIONE DELLE EVENTUALI SBARRE PRINCIPALI DALLE APPARECCHIATURE/MORSETTIERE.
- LE CARATTERISTICHE DELLA PROTEZIONE RELATIVA AGLI SPD DOVRANNO ESSERE VERIFICATE IN BASE ALLE INDICAZIONI DEL COSTRUTTORE DEGLI STESSI
- IL LIMITE SULLA CADUTA DI TENSIONE, AI SENSI DELLA NORMA CEI 64-8, PER LE UTENZE TERMINALI È FISSATO AD UN VALORE PARI AL 4%
- LE TARATURE DEGLI INTERRUTTORI RIPORTATE NEI FOGLI SUCCESSIVI DOVRANNO ESSERE VERIFICATE IN FASE DI REALIZZAZIONE. SARÀ A CURA DELL'APPALTATORE LA VERIFICA DEL COORDINAMENTO DELLE STESSE CON LE PROTEZIONI A MONTE (ES. MT) E LE EVENTUALI MODIFICHE DEI SETTINGS.
- CON RIFERIMENTO AGLI INTERRUTTORI SCATOLATI, QUALORA LO SGANCIATORE LO CONSENTA, PREVEDERE LA REGOLAZIONE DEL NEUTRO AL 50%.
- QUALORA NEL QUADRO SIANO PREVISTE PIÙ ALIMENTAZIONI DA ALTRI QUADRI ELETTRICI, DOVRÀ ESSERE SEGNALATA LA NECESSITA' DI MESSA FUORI SERVIZIO DELLE LINEE A MONTE PRIMA DI EFFETTUARE INTERVENTI SULLE PARTI IN TENSIONE.
- IL POTERE DI INTERRUZIONE INDICATO NEGLI SCHEMI SI RIFERISCE AL POTERE DI INTERRUZIONE NOMINALE ESTREMO (Icu SECONDO CEI EN 60947-2) ALLA CORRISPONDENTE TENSIONE NOMINALE DI IMPIEGO DELL'UTENZA.
- LA CURVA DI INTERVENTO DEGLI INTERRUTTORI E' DEDUCIBILE DAL VALORE DELLA SOGLIA MAGNETICA (Im) INDICATO NEGLI SCHEMI IN ACCORDO AI SEGUENTI VALORI: Im=5In (curva B), Im=10In (curva C), Im=14÷20In (curva D).

<b>Committente</b> MINISTERO DELLE INFRASTRUTTURE E DELLA MOBILITA' SOSTENIBILI - STRUTTURA TECNICA DI MISSIONE COMUNE DI TORINO	<b>Oggetto</b> METROPOLITANA AUTOMATICA DI TORINO LINEA 2-TRATTA POLITECNICO-REBAUDENGO PROGETTAZIONE DEFINITIVA	<b>Progettista</b> INFRASTRASPORTI.TO S.r.l. Corso Novara, 96 - 10152 Torino Tel. +39 011 5592711 e-mail: infrato@infrato.it	<b>Titolo</b> STAZIONE PASTRENGO QUADRO VENTILAZIONE DI EMERGENZA 1 QV1 - SCHEMA UNIFILARE
		Foglio 2 di 10 Segue 3	

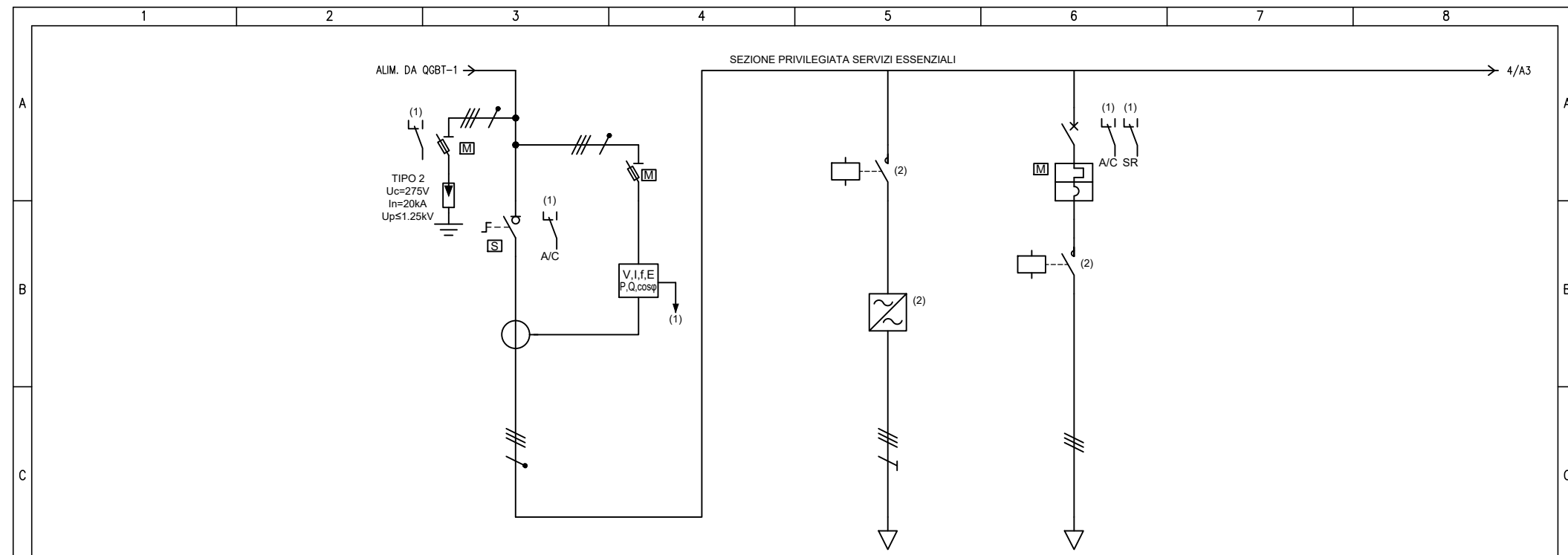

UTENZA	DENOMINAZIONE		GENERALE PRIVILEGIATA		ESTRATTORE FUMI E CALORE VE1 (RSF-212-03001)		ESTRATTORE QUADRO			
	SIGLA		QV1_PE.S00		QV1_PE.S01		QV1_PE.S02			
	TIPO		TN-S		TN-S		TN-S/L3-N			
	POTENZA kW	lb	A	90.6	132.8	90	131.2	0.2	0.962	
COEF. CONTEMP.	COS φ		1	0.99	0.9	0.99	1	0.9		
INTERRUTTORE O SEZIONATORE	COSTRUTTORE		SCHNEIDER ELECTRIC				SCHNEIDER ELECTRIC			
	TIPO		Compact INS250 rossa				iC60N-C - 10A			
	N.POLI	In	A	4	250		2	10		
	lth	A	ldn	A			10			
	Im (o curva)	A	Pdi	kA			100	20		
FUSIBILE	TIPO									
	CALIBRO		A							
CONTATTORE	TIPO				LC1-F185 - 220Vac		iCT 2Na - 240Vac			
	In	A	Pn	kW			185	20		
RELE' TERMICO	TIPO									
	TARATURA		A							
LINEA DI POTENZA	TIPO CAVO				FTG18M16 0,6/1 kV					
	FORMAZIONE				3x(1x70)+1G35					
	LUNGHEZZA		m		35					
	Iz		A		187.6					
	C.d.T. a lb	%	C.d.T. totale a lb	%	1.79	0.647	0.647	1.78		
Zk	mΩ	Zs	mΩ	18.9	867	917.9	39.4	46.4		
IkV max a valle	kA	Ik1 fase/terra	kA	13.7	0.293	0.277	6.48	5.47		
NUMERAZIONE MORSETTIERA										

F	Committente		Oggetto		Progettista		Titolo			
	MINISTERO DELLE INFRASTRUTTURE E DELLA MOBILITA' SOSTENIBILI - STRUTTURA TECNICA DI MISSIONE COMUNE DI TORINO		METROPOLITANA AUTOMATICA DI TORINO LINEA 2-TRATTA POLITECNICO-REBAUDENGO PROGETTAZIONE DEFINITIVA		INFRASTRASPORTI.TO S.r.l. Corso Novara, 96 - 10152 Torino Tel. +39 011 5592711 e-mail: infrato@infrato.it		STAZIONE PASTRENGO QUADRO VENTILAZIONE DI EMERGENZA 1 QV1 - SCHEMA UNIFILARE			
									Foglio	3 di 10
									Segue	4



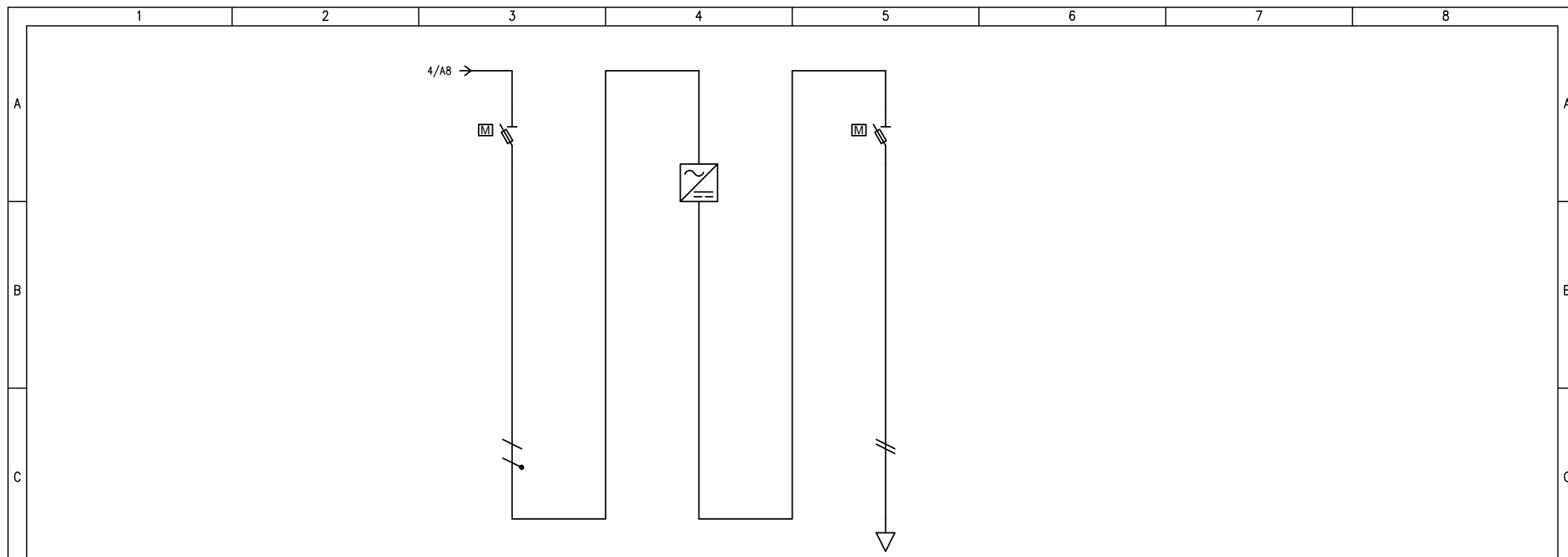

D	UTENZA	DENOMINAZIONE		PROTEZIONE ALIMENTATORE 230V ac / 24V dc		ALIMENTATORE 230V ac / 24V dc - 0,1kVA		AUX 24V dc							
		SIGLA		QV1_PE.S07		QV1_PE.S07A		QV1_PE.S07B							
		TIPO		TN-S/L1-N		TN-S/L1-N		TN-S							
		POTENZA	kW	lb	A	0.056	0.267	0.056	0.267	0.05	2.08				
		COEF. CONTEMP.	COS φ			1	0.9	1	0.9	1	1				
D	INTERRUTTORE O SEZIONATORE	COSTRUTTORE		SCHNEIDER ELECTRIC				SCHNEIDER ELECTRIC							
		TIPO		STI 1P+N 10,3X38				STI 1P+N 10,3X38							
		N.POLI	ln	A	1N	32			1N	32					
		lth	A	ldn	A										
	lm (o curva)	A	Pdi	kA		120				120					
E	FUSIBILE	TIPO		SCH 10 gG 6A				SCH 10 gG 6A							
		CALIBRO		6				6							
		ln	A	Pn	kW										
E	RELE' TERMICO	TIPO													
		TARATURA													
F	LINEA DI POTENZA	TIPO CAVO													
		FORMAZIONE													
		LUNGHEZZA		m											
		Iz		A											
		C.d.T. a lb	%	C.d.T. totale a lb	%		1.82		1.82						
Zk	mΩ	Zs	mΩ	39.4	46.4	2400	75705.3	2400	75705.3						
IkV max a valle	kA	Ik1 fase/terra	kA	6.48	5.47	0.011	0.003	0.01	0.003						
	NUMERAZIONE MORSETTIERA														

F	Committente MINISTERO DELLE INFRASTRUTTURE E DELLA MOBILITA' SOSTENIBILI - STRUTTURA TECNICA DI MISSIONE COMUNE DI TORINO		Oggetto METROPOLITANA AUTOMATICA DI TORINO LINEA 2-TRATTA POLITECNICO-REBAUDENGO PROGETTAZIONE DEFINITIVA		Progettista INFRASTRUTTURE.PASTRENGO S.r.l. Corso Novara, 96 - 10152 Torino Tel. +39 011 5592711 e-mail: infrato@infrato.it		Titolo STAZIONE PASTRENGO QUADRO VENTILAZIONE DI EMERGENZA 1 QV1 - SCHEMA UNIFILARE				
							Foglio		5 di 10		
								Segue		6	

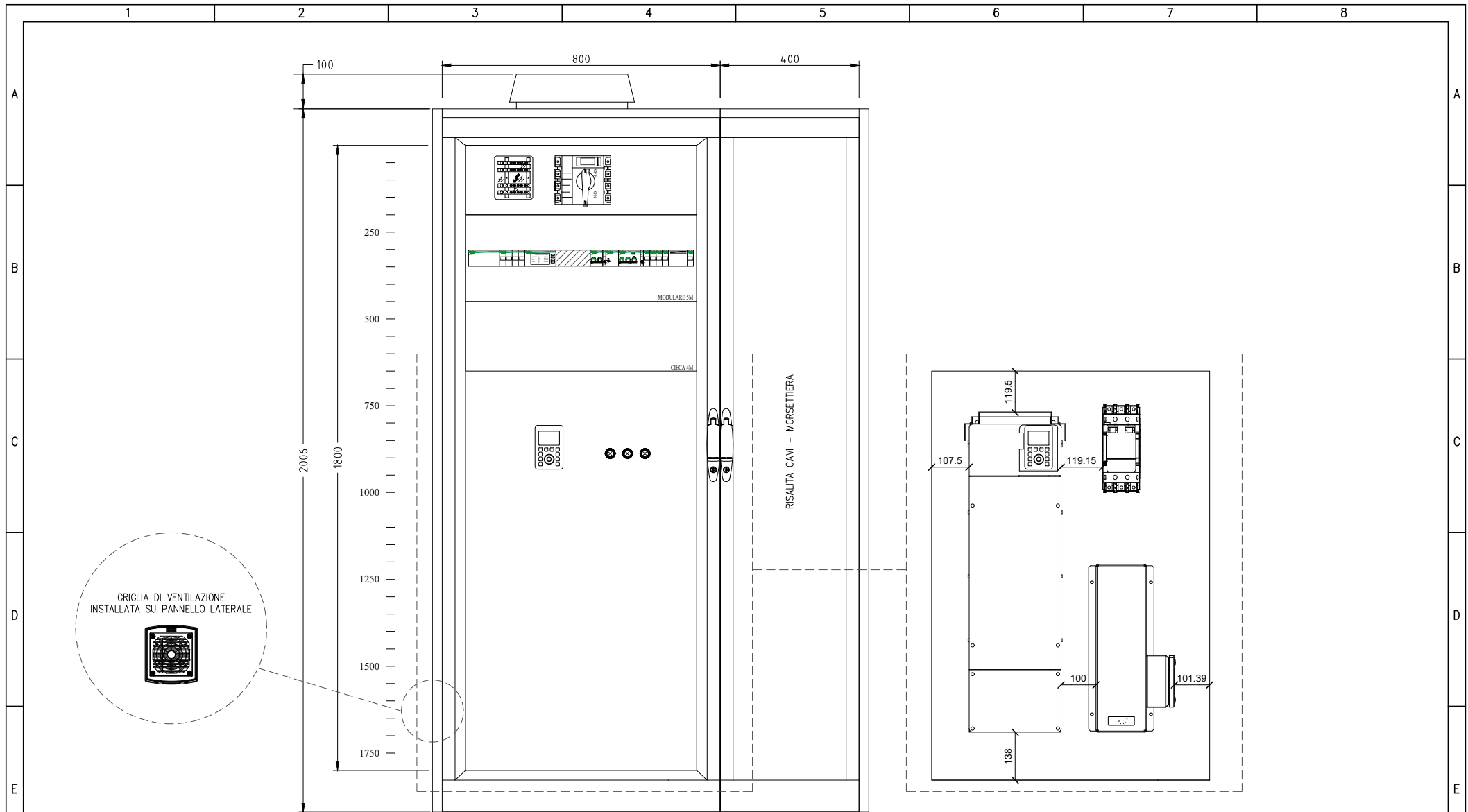

**NOTA:**  
 - IL FRONTE QUADRO RAPPRESENTATO NEL PRESENTE DOCUMENTO È DA RITENERSI INDICATIVO NELLE DIMENSIONI E NELLA DISPOSIZIONE DELLE APPARECCHIATURE PRINCIPALI. LO SPAZIO PER LE ALTRE APPARECCHIATURE AUSILIARIE (PROTEZIONI, STRUMENTAZIONI DI MISURA, ECC...), POTRÀ ESSERE RICAVATO SU PANNELLI FRONTALI O VANI INTERNI. LA STRUTTURA E LE DIMENSIONI DEFINITIVE DEL QUADRO, NONCHÉ LA DISPOSIZIONE DELLE APPARECCHIATURE DOVRANNO ESSERE SOTTOPOSTE AD APPROVAZIONE DELLA D.L. E DELLA COMMITTENZA PRIMA DELLA REALIZZAZIONE DEL QUADRO STESSO.













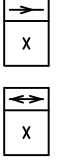





















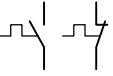

2106  
 600  
 1250  
 Quote espresse in millimetri

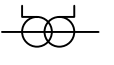







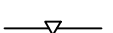















Committente MINISTERO DELLE INFRASTRUTTURE E DELLA MOBILITA' SOSTENIBILI - STRUTTURA TECNICA DI MISSIONE COMUNE DI TORINO	Oggetto METROPOLITANA AUTOMATICA DI TORINO LINEA 2-TRATTA POLITECNICO-REBAUDENGO PROGETTAZIONE DEFINITIVA	Progettista INFRASTRASPORTI.TO S.r.l. Corso Novara, 96 - 10152 Torino Tel. +39 011 5592711 e-mail: infrato@infrato.it	Titolo STAZIONE PASTRENGO QUADRO VENTILAZIONE DI EMERGENZA 1 QV1 - SCHEMA UNIFILARE	Foglio 6 di 10 Segue 7
--	--	--	--	---------------------------







	1	2	3	4	5	6	7	8
A		CONDUTTORE DI FASE		RESISTORE		SEZIONATORE		CONTATTORE (CONTATTO DI CHIUSURA)
		CONDUTTORE NEUTRO		INDUTTORE, BOBINA, AVVOLGIMENTO		SEZIONATORE CON FUSIBILE INCORPORATO		CONTATTORE AD APERTURA AUTOMATICA (ASSOCIATO AD UN RELE' DI PROTEZIONE)
B		CONDUTTORE DI PROTEZIONE (PE)		ELEMENTO RISCALDANTE		SEZIONATORE A COMANDO MANUALE, CON DISPOSITIVO DI BLOCCO		CONTATTORE (CONTATTO DI APERTURA)
		CONDUTTORE DI NEUTRO AVENTE ANCHE FUNZIONE DI CONDUTTORE DI PROTEZIONE		CONDENSATORE (SEGNO GRAFICO GENERALE)		SEZIONATORE A DUE VIE, TRE POSIZIONI, CON POSIZIONE CENTRALE DI APERTURA		CONTATTORE AD APERTURA AUTOMATICA CON FUSIBILE, FUNZIONANTE PER EFFETTO TERMICO
		CONNESSIONE DI CONDUTTORI		TERRA (SEGNO GRAFICO GENERALE)		SEZIONATORE A DUE VIE, TRE POSIZIONI, CON POSIZIONE CENTRALE DI APERTURA (E MESSA A TERRA)		
C		TERMINALE O MORSETTO		MASSA (TELAIO)		INTERRUTTORE DI MANOVRA SEZIONATORE		
		CONNESSIONE A T		TERRA DI PROTEZIONE		INTERRUTTORE DI MANOVRA SEZIONATORE CON FUSIBILE INCORPORATO		
D		CONDUTTURA IN SBARRA PROTETTA		EQUIPOTENZIALITÀ		INTERRUTTORE DI MANOVRA SEZIONATORE A DUE VIE, TRE POSIZIONI, CON POSIZIONE CENTRALE DI APERTURA (E MESSA A TERRA)		
		GIUNZIONE DI CONDUTTORE		FUSIBILE SEGNO GENERALE				
		PRESA A SPINA (MASCHIO E FEMMINA)		FUSIBILE CON PERCUSSORE				
E				FUSIBILE CON PERCUSSORE E CON CIRCUITO DI SEGNALAZIONE SEPARATO				
				SCARICATORE				
F	Committente MINISTERO DELLE INFRASTRUTTURE E DELLA MOBILITA' SOSTENIBILI - STRUTTURA TECNICA DI MISSIONE COMUNE DI TORINO		Oggetto METROPOLITANA AUTOMATICA DI TORINO LINEA 2-TRATTA POLITECNICO-REBAUDENGO PROGETTAZIONE DEFINITIVA		Progettista INFRASTRUTTURE.TO S.r.l. Corso Novara, 96 - 10152 Torino Tel. +39 011 5592711 e-mail: infrato@infrato.it		Titolo STAZIONE PASTRENGO QUADRO VENTILAZIONE DI EMERGENZA 1 QV1 - SCHEMA UNIFILARE	
							Foglio	7 di 10
							Segue	8



	1	2	3	4	5	6	7	8
A		INTERRUTTORE (DI POTENZA)		RELÈ DI PROTEZIONE CON INDICAZIONE DELLE FUNZIONI ABILITATE SECONDO CODICI ANSI	   	INDICAZIONE TIPO INTERRUTTORE: (M) MODULARE (S) SCATOLATO (A) APERTO (M+) MODULARE AD ALTE PRESTAZIONI (NEL CASO DI INTERRUTTORE, DOTATO DI POTERE DI INTERRUZIONE MAGGIORATO E CON CARATTERISTICHE TALI DA CONSENTIRE IL RAGGIUNGIMENTO DI UN MAGGIOR LIMITE DI SELETTIVITÀ CON GLI INTERRUTTORI A VALLE)		
		INTERRUTTORE DI MANOVRA CON FUSIBILE INCORPORATO		RELÈ TERMICO				
B		INTERRUTTORE DI POTENZA AD APERTURA AUTOMATICA		RELÈ MAGNETICO	  		LAMPADA DI SEGNALE LAMPEGGIANTE	
		INTERRUTTORE DI POTENZA AD APERTURA AUTOMATICA, TERMICO		RELÈ A CORRENTE DIFFERENZIALE				LAMPADA A CROCE DI SEGNALE STATO INTERRUTTORE
C		INTERRUTTORE DI POTENZA AD APERTURA AUTOMATICA, MAGNETICO		RELÈ DI MASSIMA CORRENTE (LUNGO RITARDO)	  		DIODO	
		INTERRUTTORE DI POTENZA AD APERTURA AUTOMATICA, MAGNETOTERMICO		RELÈ DI MASSIMA CORRENTE (CORTO RITARDO)				DIODO EMETTITORE DI LUCE (LED)
D		INTERRUTTORE DI POTENZA AD APERTURA AUTOMATICA, MAGNETOTERMICO DIFFERENZIALE		RELÈ DI GUASTO A TERRA	  		BOBINA DI COMANDO (SIMBOLO GENERALE)	
		INTERRUTTORE DI POTENZA AD APERTURA AUTOMATICA, FUNZIONANTE PER CORRENTE DIFFERENZIALE		SGANCIATORE DI PROTEZIONE ELETTRONICO CON UNITA' DI MISURA E DIALOGO				BOBINA DI COMANDO (BA O YO) DI APERTURA (BC O YC) DI CHIUSURA (YU0) A MANCANZA TENSIONE
E		INTERRUTTORE PER PROTEZIONE MOTORI (SALVAMOTORE)	 	COM: MODULO DI INTERFACCIA PER SISTEMA DI SUPERVISIONE SEL: MODULO DI SELETTIVITA' LOGICA	  		BOBINA DI COMANDO DI UN RELE' CON RITARDO ALLA RICADUTA	
		DISPOSITIVO AUSILIARIO DI RIARMO AUTOMATICO	  	CONTATTI AUSILIARI PER DISPOSITIVI: (I/E) INSERITO/ESTRATTO (A/C) APERTO/CHIUSO (SR) SCATTATO RELÈ (M) STATO MOLLE				BOBINA DI COMANDO DI UN RELE' CON RITARDO ALL'ATTRAZIONE
		RELE' DI CONTROLLO ISOLAMENTO (POLO A TERRA)						
F	Committente MINISTERO DELLE INFRASTRUTTURE E DELLA MOBILITA' SOSTENIBILI - STRUTTURA TECNICA DI MISSIONE COMUNE DI TORINO		Oggetto METROPOLITANA AUTOMATICA DI TORINO LINEA 2-TRATTA POLITECNICO-REBAUDENGO PROGETTAZIONE DEFINITIVA	Progettista INFRASTRUTTURE.TO S.r.l. Corso Novara, 96 - 10152 Torino Tel. +39 011 5592711 e-mail: infrato@infrato.it	Titolo STAZIONE PASTRENGO QUADRO VENTILAZIONE DI EMERGENZA 1 QV1 - SCHEMA UNIFILARE	Foglio 8 di 10	Segue 9	

	1	2	3	4	5	6	7	8
A		CONTATTO DI CHIUSURA (APERTO A RIPOSO)		MOVIMENTO RITARDATO		SELETTORE A PIÙ POSIZIONI		STRUMENTO REGISTRATORE (ADIREZIONALE O DIREZIONALE) (X=GRANDEZZA MISURATA, ES. KWh POTENZE ATTIVA)
		CONTATTO DI APERTURA (CHIUSO A RIPOSO)		COMANDO MECCANICO MANUALE		OROLOGIO SEGNO GRAFICO GENERALE		
B		CONTATTO DI SCAMBIO CON INTERRUZIONE MOMENTANEA		COMANDO A PULSANTE		CREPUSCOLARE		STRUMENTO INDICATORE (X=GRANDEZZA MISURATA, ES. V TENSIONE)
		CONTATTO A DUE VIE A TRE POSIZIONI, CON POSIZIONE CENTRALE DI APERTURA		COMANDO CON TIRANTE		SENSORE DI PRESSIONE A SERVIZIO DELLA CELLA (X) DELLO SCOMPARTO (N)		STRUMENTO DI MISURA (MULTIMETRO O ALTRO DISPOSITIVO)
C		CONTATTO DI POSIZIONE DI CHIUSURA (FINE CORSA)		COMANDO ROTATIVO		BATTERIA DI ACCUMULATORI O DI PILE		CONTAORE
		CONTATTO DI POSIZIONE DI APERTURA (FINE CORSA)		COMANDO DI EMERGENZA CON PULSANTE A FUNGO		DIVISORE CAPACITIVO PER SEGNALAZIONE PRESENZA TENSIONE		TRASFORMATORE DI CORRENTE "TA"
		CONTATTO SENSIBILE ALLA TEMPERATURA		COMANDO A CHIAVE		MOTORE PER COMANDO INTERRUPTORE		TRASFORMATORE DI CORRENTE A 2 AVVOLGIMENTI SECONDARI, CIASCUNO SU PROPRIO CIRCUITO MAGNETICO
D		CONTATTO DI RELE' TERMICO		COMANDO A CAMMA		BLOCCO A CHIAVE: (1) GENERIC (2) CON INDICAZIONE CHIAVE LIBERA A DISPOSITIVO APERTO/ESTRATTO (3) CON INDICAZIONE CHIAVE LIBERA A DISPOSITIVO CHIUSO		TRASFORMATORE DI CORRENTE A 2 AVVOLGIMENTI SECONDARI, SU CIRCUITO MAGNETICO COMUNE
		COMMUTATORE A DUE VIE A TRE POSIZIONI, CON POSIZIONE CENTRALE DI APERTURA		COMANDO DA DISPOSITIVO ELETTROMAGNETICO				TRASFORMATORE DI CORRENTE TOROIDALE
E				COMANDO DA DISPOSITIVO TERMICO		DISPOSITIVO DI MANOVRA E COMANDO DI TIPO ESTRAIBILE		CARRELLO DI MESSA A TERRA SBARRE MT SENZA POTERE DI CHIUSURA
						DISPOSITIVO DI MANOVRA E COMANDO DI TIPO RIMOVIBILE		
						INTERBLOCCO MECCANICO FRA DISPOSITIVI (SALVO DIVERSA INDICAZIONE)		
F	Committente MINISTERO DELLE INFRASTRUTTURE E DELLA MOBILITA' SOSTENIBILI - STRUTTURA TECNICA DI MISSIONE COMUNE DI TORINO		Oggetto METROPOLITANA AUTOMATICA DI TORINO LINEA 2-TRATTA POLITECNICO-REBAUDENGO PROGETTAZIONE DEFINITIVA		Progettista INFRASTRASPORTI.TO S.r.l. Corso Novara, 96 - 10152 Torino Tel. +39 011 5592711 e-mail: infrato@infrato.it		Titolo STAZIONE PASTRENGO QUADRO VENTILAZIONE DI EMERGENZA 1 QV1 - SCHEMA UNIFILARE	
	1	2	3	4	5	6	7	8
							Foglio	9 di 10
							Segue	10

	1	2	3	4	5	6	7	8
A		TRASFORMATORE SEGNO GRAFICO GENERALE		CONVERTITORE DI POTENZA SEGNO GRAFICO GENERALE				
		TRASFORMATORE A DUE AVVOLGIMENTI CON SCHERMO-TRASFORMATORE D'ISOLAMENTO		RADDRIZZATORE				
B		TRASFORMATORE CON PRESA CENTRALE SU UN'AVVOLGIMENTO		CONVERTITORE DI CORRENTE CONTINUA IN ALTERNATA (INVERTER)				
		TRASFORMATORE TRIFASE COLLEGAMENTO STELLA TRIANGOLO		COMMUTATORE STATICO				
		TRASFORMATORE DI SICUREZZA		GRUPPO DI CONTINUITÀ ASSOLUTA (UPS)				
C		AUTOTRASFORMATORE		AVVIATORE (SIMBOLO GENERALE)				
		AVVOLGIMENTO TRIFASE A TRIANGOLO		AVVIATORE A GRADINI				
D		AVVOLGIMENTO TRIFASE A TRIANGOLO APERTO		AVVIATORE CON REGOLAZIONE (V: TENSIONE, F: FREQUENZA) SOFT STARTER				
		AVVOLGIMENTO TRIFASE A STELLA		AVVIATORE DI TIPO DIRETTO CON CONTATTORE				
		AVVOLGIMENTO TRIFASE A STELLA CON NEUTRO ACCESSIBILE DALL'ESTERNO		AVVIATORE STELLA TRIANGOLO				
E		AVVOLGIMENTO TRIFASE A ZIG-ZAG		AVVIATORE MEDIANTE AUTOTRASFORMATORE				
		MACCHINA ROTANTE O SISTEMA CON MACCHINA ROTANTE: (G) GENERATORE (M) MOTORE		AVVIATORE PER MOTORE IN C.C.				
F	Committente MINISTERO DELLE INFRASTRUTTURE E DELLA MOBILITA' SOSTENIBILI - STRUTTURA TECNICA DI MISSIONE COMUNE DI TORINO		Oggetto METROPOLITANA AUTOMATICA DI TORINO LINEA 2-TRATTA POLITECNICO-REBAUDENGO PROGETTAZIONE DEFINITIVA		Progettista INFRASTRUTTURE.TO S.r.l. Corso Novara, 96 - 10152 Torino Tel. +39 011 5592711 e-mail: infrato@infrato.it		Titolo STAZIONE PASTRENGO QUADRO VENTILAZIONE DI EMERGENZA 1 QV1 - SCHEMA UNIFILARE	
							Foglio	10 di 10
							Segue	

1	2	3	4	5	6	7	8																				
SIGLA QUADRO: QV2		DENOMINAZIONE: QUADRO VENTILAZIONE DI EMERGENZA 2																									
A	<b>CARATTERISTICHE ELETTRICHE</b>		<b>CARATTERISTICHE MECCANICHE</b>		<b>CONDIZIONI DI SERVIZIO</b>																						
	TENSIONE DI ISOLAMENTO NOMINALE (V)	690	FORMA DI SEGREGAZIONE	1	TEMPERATURA AMBIENTE MAX. (°C)	+40																					
	TENSIONE DI FUNZIONAMENTO NOMINALE (V)	400/230	MATERIALE	LAMIERA METALLICA	TEMPERATURA AMBIENTE MEDIA (°C)	-																					
	FREQUENZA NOMINALE (Hz)	50	SPESSORI (mm)	-	TEMPERATURA AMBIENTE MINIMA (°C)	-5																					
B	SISTEMA ELETTRICO	TN-S	TENUTA MECCANICA	IK08	UMIDITA' RELATIVA MAX (%)	90																					
	CORRENTE MASSIMA DI CORTO CIRCUITO PRESUNTA (kA)	20	GRADO DI PROTEZIONE	IP55 SULL'INVOLUCRO ESTERNO	ALTITUDINE S.L.M. (m)	< 1000																					
	CORRENTE NOMINALE (SBARRE PRINCIPALI) (A)	-		IP20 ALL'INTERNO DEL QUADRO A PORTE APERTE	PRESSIONE/DEPRESSIONE (kPa)	5																					
	CORRENTE NOMINALE AMMISSIBILE DI BREVE DURATA PER 1 SEC. (kA)	-	ACCESSIBILITA' QUADRO	FRONTE <input checked="" type="checkbox"/> RETRO <input type="checkbox"/> LATI <input type="checkbox"/>	RISPONDEZZA ALLE NORME	ITALIANE	CEI EN 61439																				
	CORRENTE NOMINALE AMMISSIBILE DI PICCO (kA)	-	AMPLIABILITA' QUADRO	LATO DESTRO <input type="checkbox"/> LATO SINISTRO <input type="checkbox"/>		INTERNAZIONALI	IEC 61439																				
	TENSIONE NOMINALE CIRCUITI AUSILIARI (V)	230-24 Vac/dc	INSTALLAZIONE	A PAVIMENTO <input checked="" type="checkbox"/> A PARETE <input type="checkbox"/>	ALTRE																						
	TENSIONE DI PROVA A 50 HZ PER 1 MIN. (V)	CIRCUITI DI POT. - CIRCUITI AUSIL. -	PORTA FRONTALE	NESSUNA <input type="checkbox"/> TRASPARENTE <input checked="" type="checkbox"/> CIECA <input type="checkbox"/>	<b>STATO DI FUNZIONAMENTO RAPPRESENTATO</b>  LO SCHEMA INDICA COMPONENTI NELLA SEGUENTE POSIZIONE O STATO DI FUNZIONAMENTO: - INTERRUTTORI O CONTATTORI NELLA POSIZIONE DI APERTO (OFF) E INSERITO - SEZIONATORI NELLA POSIZIONE DI APERTO - MOLLE DI CHIUSURA NELLA POSIZIONE DI SCARICHE - CIRCUITI NELLO STATO DI NON ALIMENTATO - RELÈ NELLO STATO DI NON AZIONATO - FUSIBILI NELLO STATO DI NON INTERVENUTO - RELÈ DI PROTEZIONE NELLO STATO DI NON INTERVENUTO																						
	TENSIONE DI TENUTA AD IMPULSO (kV)	-	CHIUSURA POSTERIORE	PANNELLO CIECO <input checked="" type="checkbox"/> PORTA <input type="checkbox"/>																							
	DESCRIZIONI PARTICOLARI :		POTENZA	ARRIVI ALTO <input checked="" type="checkbox"/> BASSO <input type="checkbox"/> CAVO																							
				PARTENZE ALTO <input checked="" type="checkbox"/> BASSO <input type="checkbox"/> CAVO																							
		AUSILIARI	ARRIVI ALTO <input checked="" type="checkbox"/> BASSO <input type="checkbox"/> CAVO																								
			PARTENZE ALTO <input checked="" type="checkbox"/> BASSO <input type="checkbox"/> CAVO																								
		VERNICIATURA	- ESTERNO QUADRO RAL 9002																								
		DIMENSIONI DI INGOMBRO LxPxH (mm)	VEDI FRONTE QUADRO																								
		MASSA TOTALE (kg)	-																								
		VENTILAZIONE INTERNA	NATURALE																								
		ACCESSORI																									
		ILL. INTERNA <input type="checkbox"/> PRESA FM <input type="checkbox"/> ANTICONDENSA <input type="checkbox"/>																									
		GOLFARI SOLLEVAMENTO <input checked="" type="checkbox"/> SERRATURA CON CHIAVE <input checked="" type="checkbox"/>																									
C			<b>NOTE GENERALI</b>																								
			ABBREVIAZIONI TIPOLOGIA PROTEZIONI: - M = MAGNETICO - T = TERMICO - D = DIFFERENZIALE - IMS = INTERRUTTORE DI MANOVRA - SEZIONATORE - NA = INTERRUTTORE NON AUTOMATICO - PROT. MOT. = INTERRUTTORE PROTEZIONE MOTORE (SALVAMOTORE) - EL (XXX) = INTERRUTTORE CON SGANCIATORE ELETTRONICO XXX = TIPOLOGIA CURVA: - L = LUNGO RITARDO - S = CORTO RITARDO A TEMPORIZZAZIONE REGOLABILE - So = CORTO RITARDO A TEMPORIZZAZIONE FISSA - I = Istantaneo - G = GUASTO A TERRA - MOT = PROTEZIONE MOTORE																								
D	<b>ESEMPIO DI TARGHETTA IDENTIFICATIVA</b>																										
	<table border="1" style="width:100%; border-collapse: collapse;"> <tr> <th colspan="2" style="text-align:center;">COSTRUTTORE</th> <td rowspan="9" style="text-align:center; vertical-align: middle;">                 CEI EN 61439-x         </td> </tr> <tr> <td>DENOMINAZIONE:</td> <td>XXX</td> </tr> <tr> <td>MATRICOLA:</td> <td>XXX</td> </tr> <tr> <td>ANNO DI COSTRUZIONE:</td> <td>XXX</td> </tr> <tr> <td>TENSIONE NOMINALE:</td> <td>XXX</td> </tr> <tr> <td>FREQUENZA NOMINALE:</td> <td>XXX</td> </tr> <tr> <td>TENSIONE CIRC. AUSILIARI:</td> <td>XXX</td> </tr> <tr> <td>CORRENTE NOMINALE:</td> <td>XXX</td> </tr> <tr> <td>CORRENTE DI CTO:</td> <td>XXX</td> </tr> <tr> <td>GRADO DI POTEZIONE</td> <td>XXX</td> </tr> </table>		COSTRUTTORE		    CEI EN 61439-x	DENOMINAZIONE:	XXX	MATRICOLA:	XXX	ANNO DI COSTRUZIONE:	XXX	TENSIONE NOMINALE:	XXX	FREQUENZA NOMINALE:	XXX	TENSIONE CIRC. AUSILIARI:	XXX	CORRENTE NOMINALE:	XXX	CORRENTE DI CTO:	XXX	GRADO DI POTEZIONE	XXX				
COSTRUTTORE		    CEI EN 61439-x																									
DENOMINAZIONE:	XXX																										
MATRICOLA:	XXX																										
ANNO DI COSTRUZIONE:	XXX																										
TENSIONE NOMINALE:	XXX																										
FREQUENZA NOMINALE:	XXX																										
TENSIONE CIRC. AUSILIARI:	XXX																										
CORRENTE NOMINALE:	XXX																										
CORRENTE DI CTO:	XXX																										
GRADO DI POTEZIONE	XXX																										
E																											
F	Committente MINISTERO DELLE INFRASTRUTTURE E DELLA MOBILITA' SOSTENIBILI - STRUTTURA TECNICA DI MISSIONE COMUNE DI TORINO		Oggetto METROPOLITANA AUTOMATICA DI TORINO LINEA 2-TRATTA POLITECNICO-REBAUDENGO PROGETTAZIONE DEFINITIVA		Progettista INFRASTRUTTURE.PASTRENGO S.r.l. Corso Novara, 96 - 10152 Torino Tel. +39 011 5592711 e-mail: inftrato@inftrato.it		Titolo STAZIONE PASTRENGO QUADRO VENTILAZIONE DI EMERGENZA 2 QV2 - SCHEMA UNIFILARE																				
							Foglio	1 di 10																			
						Segue	2																				
1	2	3	4	5	6	7	8																				

## NOTE (VEDI FOGLI SUCCESSIVI)

- (1) SEGNALE/STATO/CONTATTO DA RIPORTARE AL SISTEMA DI SUPERVISIONE (A BASE REMOTA I/O)
- (2) COMANDO DA SISTEMA DI SUPERVISIONE (DA BASE REMOTA I/O)
- (3) APPARECCHIATURA ESTERNA AL QUADRO
- (4) COMANDO DA PULSANTE O SELETTORE LOCALE IN QUADRO
- (5) COMANDO DA EVENTUALE TERMOSTATO LOCALE
- (6) COMANDO DA MODULO DI USCITA IMPIANTO IRAI

## NOTE GENERALI

- TUTTI I CAVI DI POTENZA E DI SEGNALE SARANNO ATTESTATI DIRETTAMENTE SU MORSETTIERA DI APPOGGIO.
- PER I CARICHI DI TIPO MONOFASE LE SIGLE "L1-L2-L3-N" INDICANO LA FASE DI APPARTENENZA. LA SUDDIVISIONE È TALE PER RAGGIUNGERE IL MASSIMO EQUILIBRIO DELLA RETE.
- LE SBARRE (OVE PRESENTI) SARANNO DEL TIPO IN RAME ELETTROLITICO E DIMENSIONATE SULLA BASE DELLA CORRENTE DI CORTO CIRCUITO RIPORTATA NEI DATI DI TARGA DEL QUADRO. LA CORRENTE NOMINALE INOLTRE DEVE RISULTARE NON INFERIORE ALLA CORRENTE NOMINALE DEL DISPOSITIVO DI PROTEZIONE GENERALE DEL QUADRO. A PRESCINDERE DALLA FORMA DI SEGREGAZIONE RICHIESTA, PREVEDERE COMUNQUE LA SEGREGAZIONE DELLE EVENTUALI SBARRE PRINCIPALI DALLE APPARECCHIATURE/MORSETTIERE.
- LE CARATTERISTICHE DELLA PROTEZIONE RELATIVA AGLI SPD DOVRANNO ESSERE VERIFICATE IN BASE ALLE INDICAZIONI DEL COSTRUTTORE DEGLI STESSI
- IL LIMITE SULLA CADUTA DI TENSIONE, AI SENSI DELLA NORMA CEI 64-8, PER LE UTENZE TERMINALI È FISSATO AD UN VALORE PARI AL 4%
- LE TARATURE DEGLI INTERRUITORI RIPORTATE NEI FOGLI SUCCESSIVI DOVRANNO ESSERE VERIFICATE IN FASE DI REALIZZAZIONE. SARÀ A CURA DELL'APPALTATORE LA VERIFICA DEL COORDINAMENTO DELLE STESSE CON LE PROTEZIONI A MONTE (ES. MT) E LE EVENTUALI MODIFICHE DEI SETTINGS.
- CON RIFERIMENTO AGLI INTERRUITORI SCATOLATI, QUALORA LO SGANCIATORE LO CONSENTA, PREVEDERE LA REGOLAZIONE DEL NEUTRO AL 50%.
- QUALORA NEL QUADRO SIANO PREVISTE PIÙ ALIMENTAZIONI DA ALTRI QUADRI ELETTRICI, DOVRÀ ESSERE SEGNALATA LA NECESSITA' DI MESSA FUORI SERVIZIO DELLE LINEE A MONTE PRIMA DI EFFETTUARE INTERVENTI SULLE PARTI IN TENSIONE.
- IL POTERE DI INTERRUZIONE INDICATO NEGLI SCHEMI SI RIFERISCE AL POTERE DI INTERRUZIONE NOMINALE ESTREMO (Icu SECONDO CEI EN 60947-2) ALLA CORRISPONDENTE TENSIONE NOMINALE DI IMPIEGO DELL'UTENZA.
- LA CURVA DI INTERVENTO DEGLI INTERRUITORI E' DEDUCIBILE DAL VALORE DELLA SOGLIA MAGNETICA (Im) INDICATO NEGLI SCHEMI IN ACCORDO AI SEGUENTI VALORI: Im=5In (curva B), Im=10In (curva C), Im=14÷20In (curva D).

<b>Committente</b> MINISTERO DELLE INFRASTRUTTURE E DELLA MOBILITA' SOSTENIBILI - STRUTTURA TECNICA DI MISSIONE COMUNE DI TORINO	<b>Oggetto</b> METROPOLITANA AUTOMATICA DI TORINO LINEA 2-TRATTA POLITECNICO-REBAUDENGO PROGETTAZIONE DEFINITIVA	<b>Progettista</b> INFRASTRASPORTI.TO S.r.l. Corso Novara, 96 - 10152 Torino Tel. +39 011 5592711 e-mail: infrato@infrato.it	<b>Titolo</b> STAZIONE PASTRENGO QUADRO VENTILAZIONE DI EMERGENZA 2 QV2 - SCHEMA UNIFILARE	Foglio 2 di 10 Segue 3
---	---	---	---	---------------------------

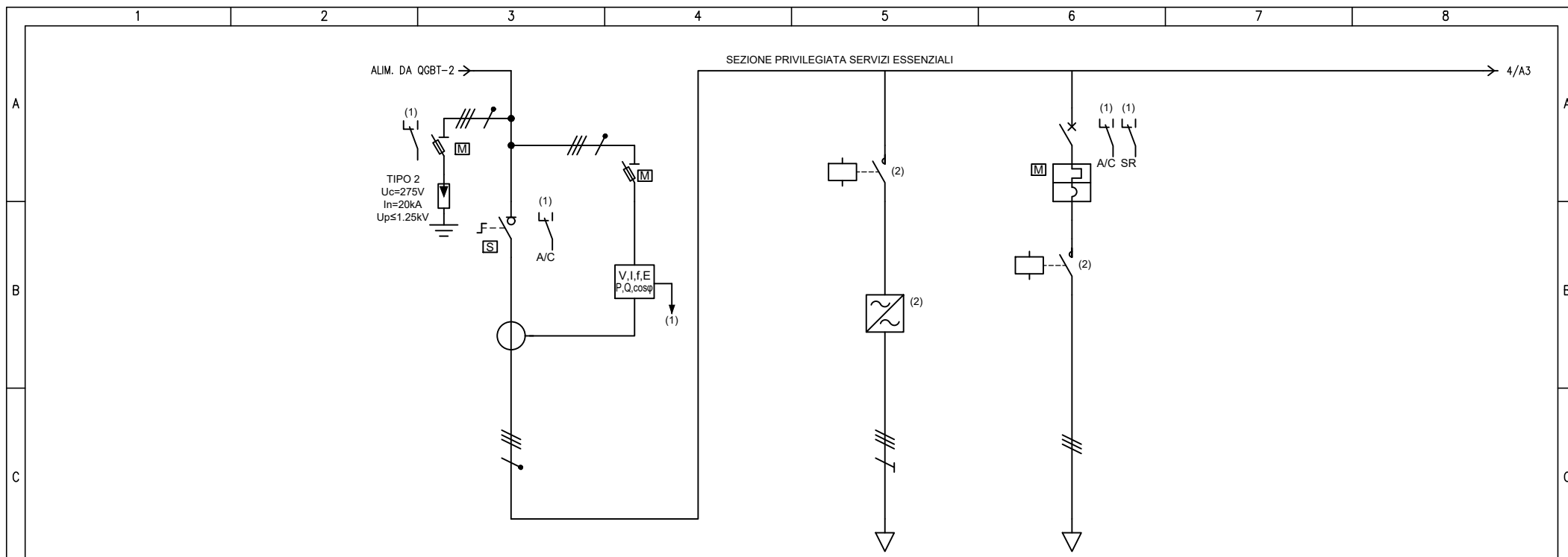

UTENZA	DENOMINAZIONE		GENERALE PRIVILEGIATA		ESTRATTORE FUMI E CALORE VE2 (RSF-212-03002)		ESTRATTORE QUADRO			
	SIGLA		QV2_PE.S00		QV2_PE.S01		QV2_PE.S02			
	TIPO		TN-S		TN-S		TN-S/L1-N			
	POTENZA kW	lb	A	0.555	1.71	90	131.2	0.2	0.962	
COEF. CONTEMP.	COS φ		1	0.9	0.9	0.99	1	0.9		
INTERRUTTORE O SEZIONATORE	COSTRUTTORE		SCHNEIDER ELECTRIC				SCHNEIDER ELECTRIC			
	TIPO		Compact INS250 rossa				iC60N-C - 10A			
	N.POLI	In	A	4	250		2	10		
	Ith	A	Idn	A			10			
	I <sub>m</sub> (o curva)	A	P <sub>di</sub>	kA			100	20		
FUSIBILE	TIPO									
	CALIBRO		A							
CONTATTORE	TIPO				LC1-F185 - 220Vac		iCT 2Na - 240Vac			
	In	A	Pn	kW			185	20		
RELE' TERMICO	TIPO									
	TARATURA		A							
LINEA DI POTENZA	TIPO CAVO				FTG18M16 0,6/1 kV					
	FORMAZIONE				3x(1x70)+1G35					
	LUNGHEZZA		m		45					
	Iz		A		187.6					
	C.d.T. a lb	%	C.d.T. totale a lb	%	0.826	0.831	0.831	0.852		
Zk	mΩ	Zs	mΩ	16.9	39.7	869.8	921	33.4	39.7	
I <sub>kv</sub> max a valle	kA	I <sub>k1</sub> fase/terra	kA	15.4	6.4	0.292	0.276	7.65	6.39	
NUMERAZIONE MORSETTIERA										

F	Committente		Oggetto		Progettista		Titolo			
	MINISTERO DELLE INFRASTRUTTURE E DELLA MOBILITA' SOSTENIBILI - STRUTTURA TECNICA DI MISSIONE COMUNE DI TORINO		METROPOLITANA AUTOMATICA DI TORINO LINEA 2-TRATTA POLITECNICO-REBAUDENGO PROGETTAZIONE DEFINITIVA		INFRASTRUTTURE TO S.r.l. Corso Novara, 96 - 10152 Torino Tel. +39 011 5592711 e-mail: infrato@infrato.it		STAZIONE PASTRENGO QUADRO VENTILAZIONE DI EMERGENZA 2 QV2 - SCHEMA UNIFILARE			
									Foglio	3 di 10
									Segue	4



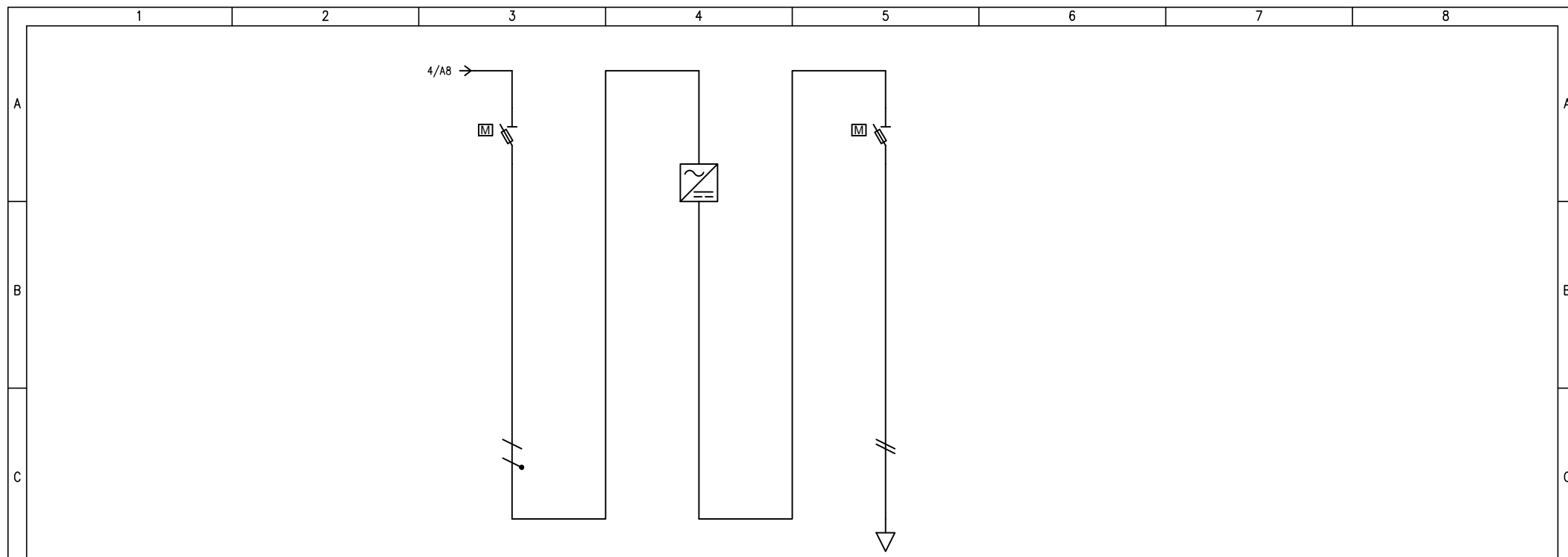

UTENZA	DENOMINAZIONE		PROTEZIONE ALIMENTATORE 230V ac / 24V dc		ALIMENTATORE 230V ac / 24V dc - 0,1kVA		AUX 24V dc					
	SIGLA		QV2_PE.S07		QV2_PE.S07A		QV2_PE.S07B					
	TIPO		TN-S/L3-N		TN-S/L3-N		TN-S					
	POTENZA	kW	lb	A	0.056	0.267	0.056	0.267	0.05	2.08		
COEF. CONTEMP.	COS φ			1	0.9	1	0.9	1	1			
INTERRUTTORE O SEZIONATORE	COSTRUTTORE		SCHNEIDER ELECTRIC				SCHNEIDER ELECTRIC					
	TIPO		STI 1P+N 10,3X38				STI 1P+N 10,3X38					
	N.POLI	In	A	1N	32			1N	32			
	Ith	A	Idn	A								
Im (o curva)	A	Pdi	kA		120				120			
FUSIBILE	TIPO		SCH 10 gG 6A				SCH 10 gG 6A					
	CALIBRO		A				6					
CONTATTORE	TIPO											
	In	A	Pn	kW								
RELE' TERMICO	TIPO											
	TARATURA		A									
LINEA DI POTENZA	TIPO CAVO											
	FORMAZIONE											
	LUNGHEZZA		m									
	Iz		A									
	C.d.T. a lb	%	C.d.T. totale a lb	%		0.842		0.842				
Zk	mΩ	Zs	mΩ	33.4	39.7	2400	75700.2	2400	75700.2			
IkV max a valle	kA	Ik1 fase/terra	kA	7.65	6.39	0.011	0.003	0.01	0.003			
NUMERAZIONE MORSETTIERA												

F	Committente MINISTERO DELLE INFRASTRUTTURE E DELLA MOBILITA' SOSTENIBILI - STRUTTURA TECNICA DI MISSIONE COMUNE DI TORINO		Oggetto METROPOLITANA AUTOMATICA DI TORINO LINEA 2-TRATTA POLITECNICO-REBAUDENGO PROGETTAZIONE DEFINITIVA		Progettista INFRASTRASPORTI.TO S.r.l. Corso Novara, 96 - 10152 Torino Tel. +39 011 5592711 e-mail: infrato@infrato.it		Titolo STAZIONE PASTRENGO QUADRO VENTILAZIONE DI EMERGENZA 2 QV2 - SCHEMA UNIFILARE		Foglio 5 di 10	
									Segue 6	



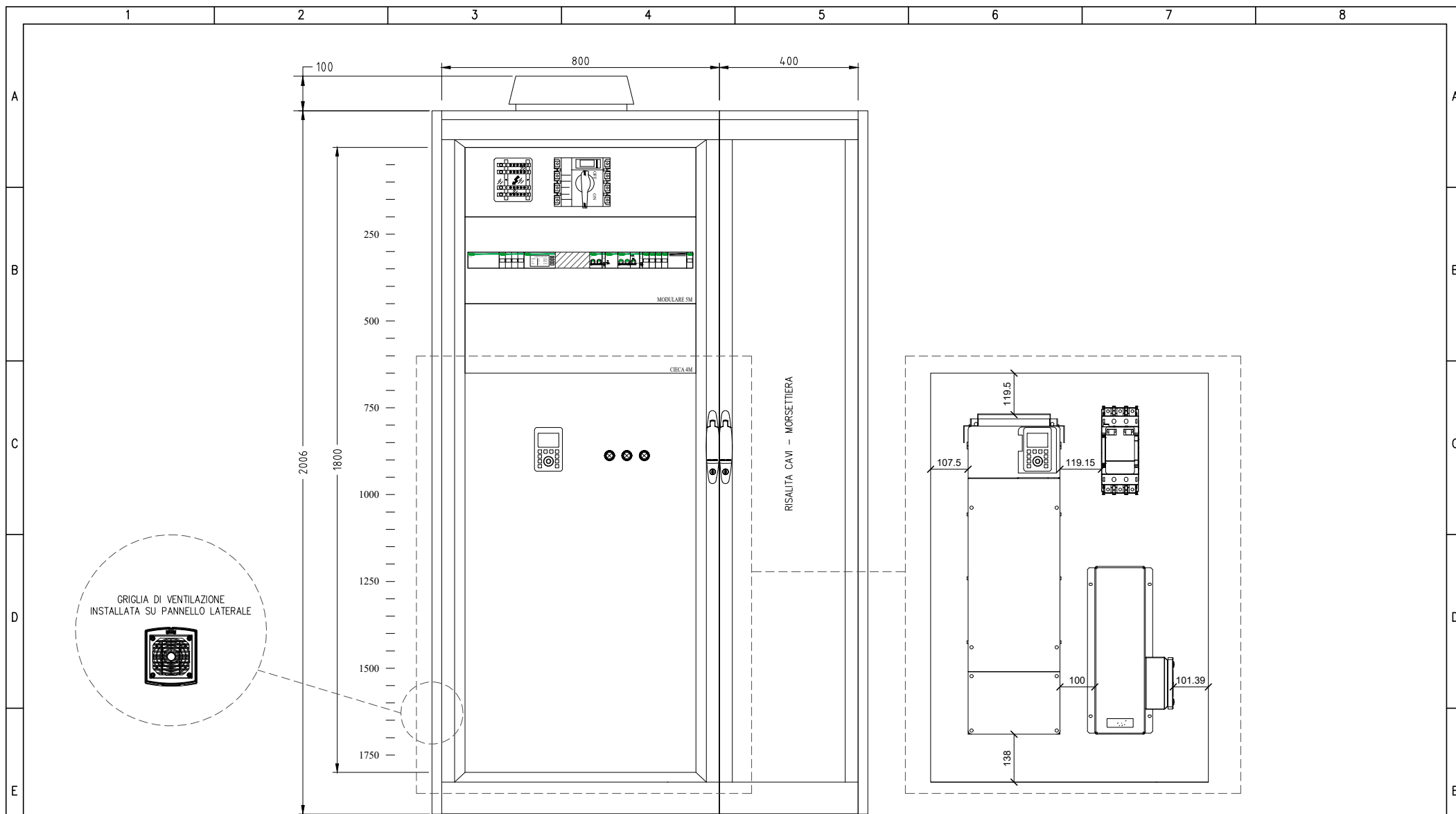

**NOTA:**

- IL FRONTE QUADRO RAPPRESANTATO NEL PRESENTE DOCUMENTO È DA RITENERSI INDICATIVO NELLE DIMENSIONI E NELLA DISPOSIZIONE DELLE APPARECCHIATURE PRINCIPALI. LO SPAZIO PER LE ALTRE APPARECCHIATURE AUSILIARIE (PROTEZIONI, STRUMENTAZIONI DI MISURA, ECC...), POTRÀ ESSERE RICAVATO SU PANNELLI FRONTALI O VANI INTERNI. LA STRUTTURA E LE DIMENSIONI DEFINITIVE DEL QUADRO, NONCHÉ LA DISPOSIZIONE DELLE APPARECCHIATURE DOVRANNO ESSERE SOTTOPOSTE AD APPROVAZIONE DELLA D.L. E DELLA COMMITTENZA PRIMA DELLA REALIZZAZIONE DEL QUADRO STESSO.



































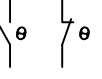

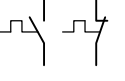

DISPOSIZIONE INTERNA APPARECCHIATURE



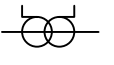
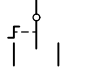





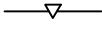















2106  
 600  
 1250  
 Quote espresse  
 in millimetri

Committente MINISTERO DELLE INFRASTRUTTURE E DELLA MOBILITA' SOSTENIBILI - STRUTTURA TECNICA DI MISSIONE COMUNE DI TORINO	Oggetto METROPOLITANA AUTOMATICA DI TORINO LINEA 2-TRATTA POLITECNICO-REBAUDENGO PROGETTAZIONE DEFINITIVA	Progettista INFRASTRASPORTI.TO S.r.l. Corso Novara, 96 - 10152 Torino Tel. +39 011 5592711 e-mail: infrato@infrato.it	Titolo STAZIONE PASTRENGO QUADRO VENTILAZIONE DI EMERGENZA 2 QV2 - SCHEMA UNIFILARE	Foglio 6 di 10 Segue 7
--	--	--	--	---------------------------







	1	2	3	4	5	6	7	8
A		CONDUTTORE DI FASE		RESISTORE		SEZIONATORE		CONTATTORE (CONTATTO DI CHIUSURA)
		CONDUTTORE NEUTRO		INDUTTORE, BOBINA, AVVOLGIMENTO		SEZIONATORE CON FUSIBILE INCORPORATO		CONTATTORE AD APERTURA AUTOMATICA (ASSOCIATO AD UN RELE' DI PROTEZIONE)
B		CONDUTTORE DI PROTEZIONE (PE)		ELEMENTO RISCALDANTE		SEZIONATORE A COMANDO MANUALE, CON DISPOSITIVO DI BLOCCO		CONTATTORE (CONTATTO DI APERTURA)
		CONDUTTORE DI NEUTRO AVENTE ANCHE FUNZIONE DI CONDUTTORE DI PROTEZIONE		CONDENSATORE (SEGNO GRAFICO GENERALE)		SEZIONATORE A DUE VIE, TRE POSIZIONI, CON POSIZIONE CENTRALE DI APERTURA		CONTATTORE AD APERTURA AUTOMATICA CON FUSIBILE, FUNZIONANTE PER EFFETTO TERMICO
		CONNESSIONE DI CONDUTTORI		TERRA (SEGNO GRAFICO GENERALE)		SEZIONATORE A DUE VIE, TRE POSIZIONI, CON POSIZIONE CENTRALE DI APERTURA (E MESSA A TERRA)		
C		TERMINALE O MORSETTO		MASSA (TELAIO)		INTERRUTTORE DI MANOVRA SEZIONATORE		
		CONNESSIONE A T		TERRA DI PROTEZIONE		INTERRUTTORE DI MANOVRA SEZIONATORE CON FUSIBILE INCORPORATO		
D		CONDUTTURA IN SBARRA PROTETTA		EQUIPOTENZIALITÀ		INTERRUTTORE DI MANOVRA SEZIONATORE A DUE VIE, TRE POSIZIONI, CON POSIZIONE CENTRALE DI APERTURA (E MESSA A TERRA)		
		GIUNZIONE DI CONDUTTORE		FUSIBILE SEGNO GENERALE				
		PRESA A SPINA (MASCHIO E FEMMINA)		FUSIBILE CON PERCUSSORE				
E				FUSIBILE CON PERCUSSORE E CON CIRCUITO DI SEGNALAZIONE SEPARATO				
				SCARICATORE				
F	Committente MINISTERO DELLE INFRASTRUTTURE E DELLA MOBILITA' SOSTENIBILI - STRUTTURA TECNICA DI MISSIONE COMUNE DI TORINO		Oggetto METROPOLITANA AUTOMATICA DI TORINO LINEA 2-TRATTA POLITECNICO-REBAUDENGO PROGETTAZIONE DEFINITIVA		Progettista INFRASTRUTTURE.TO S.r.l. Corso Novara, 96 - 10152 Torino Tel. +39 011 5592711 e-mail: infrato@infrato.it		Titolo STAZIONE PASTRENGO QUADRO VENTILAZIONE DI EMERGENZA 2 QV2 - SCHEMA UNIFILARE	
							Foglio	7 di 10
							Segue	8

	1	2	3	4	5	6	7	8
A		INTERRUTTORE (DI POTENZA)		RELÈ DI PROTEZIONE CON INDICAZIONE DELLE FUNZIONI ABILITATE SECONDO CODICI ANSI	   	INDICAZIONE TIPO INTERRUTTORE: (M) MODULARE (S) SCATOLATO (A) APERTO (M+) MODULARE AD ALTE PRESTAZIONI (NEL CASO DI INTERRUTTORE, DOTATO DI POTERE DI INTERRUZIONE MAGGIORATO E CON CARATTERISTICHE TALI DA CONSENTIRE IL RAGGIUNGIMENTO DI UN MAGGIOR LIMITE DI SELETTIVITÀ CON GLI INTERRUTTORI A VALLE)		
		INTERRUTTORE DI MANOVRA CON FUSIBILE INCORPORATO		RELÈ TERMICO				
B		INTERRUTTORE DI POTENZA AD APERTURA AUTOMATICA		RELÈ MAGNETICO	  	INDICAZIONE DIFFERENZIALE DI TIPO AC (G) GENERALE (S) SELETTIVO (R) RITARDATO		LAMPADA DI SEGNALEZIONE LAMPEGGIANTE
		INTERRUTTORE DI POTENZA AD APERTURA AUTOMATICA, TERMICO		RELÈ A CORRENTE DIFFERENZIALE				LAMPADA A CROCE DI SEGNALEZIONE STATO INTERRUTTORE
C		INTERRUTTORE DI POTENZA AD APERTURA AUTOMATICA, MAGNETICO		RELÈ DI MASSIMA CORRENTE (LUNGO RITARDO)	  	INDICAZIONE DIFFERENZIALE DI TIPO A (G) GENERALE (S) SELETTIVO (R) RITARDATO		DIODO
		INTERRUTTORE DI POTENZA AD APERTURA AUTOMATICA, MAGNETOTERMICO		RELÈ DI MASSIMA CORRENTE (CORTO RITARDO)				DIODO EMETTITORE DI LUCE (LED)
D		INTERRUTTORE DI POTENZA AD APERTURA AUTOMATICA, MAGNETOTERMICO DIFFERENZIALE		RELÈ DI GUASTO A TERRA	  	INDICAZIONE DIFFERENZIALE DI TIPO B (G) GENERALE (S) SELETTIVO (R) RITARDATO		BOBINA DI COMANDO (SIMBOLO GENERALE)
		INTERRUTTORE DI POTENZA AD APERTURA AUTOMATICA, FUNZIONANTE PER CORRENTE DIFFERENZIALE		SGANCIATORE DI PROTEZIONE ELETTRONICO CON UNITA' DI MISURA E DIALOGO				BOBINA DI COMANDO (BA O YO) DI APERTURA (BC O YC) DI CHIUSURA (YU0) A MANCANZA TENSIONE
E		INTERRUTTORE PER PROTEZIONE MOTORI (SALVAMOTORE)	 	COM: MODULO DI INTERFACCIA PER SISTEMA DI SUPERVISIONE SEL: MODULO DI SELETTIVITA' LOGICA	  	INDICAZIONE DIFFERENZIALE DI TIPO F (G) GENERALE (S) SELETTIVO (R) RITARDATO		BOBINA DI COMANDO DI UN RELE' CON RITARDO ALLA RICADUTA
		DISPOSITIVO AUSILIARIO DI RIARMO AUTOMATICO	   	CONTATTI AUSILIARI PER DISPOSITIVI: (I/E) INSERITO/ESTRATTO (A/C) APERTO/CHIUSO (S/R) SCATTATO RELÈ (M) STATO MOLLE				BOBINA DI COMANDO DI UN RELE' CON RITARDO ALL'ATTRAZIONE
E		RELE' DI CONTROLLO ISOLAMENTO (POLO A TERRA)				LAMPADA: (RD) ROSSO (GN) VERDE (YE) GIALLO (BL) BLU (WH) BIANCO (OG) ARANCIONE		BOBINA DI COMANDO DI UN RELE' AD IMPULSI
F	Committente MINISTERO DELLE INFRASTRUTTURE E DELLA MOBILITA' SOSTENIBILI - STRUTTURA TECNICA DI MISSIONE COMUNE DI TORINO		Oggetto METROPOLITANA AUTOMATICA DI TORINO LINEA 2-TRATTA POLITECNICO-REBAUDENGO PROGETTAZIONE DEFINITIVA	Progettista INFRASTRUTTURE.TO S.r.l. Corso Novara, 96 - 10152 Torino Tel. +39 011 5592711 e-mail: infrato@infrato.it	Titolo STAZIONE PASTRENGO QUADRO VENTILAZIONE DI EMERGENZA 2 QV2 - SCHEMA UNIFILARE		Foglio 8 di 10 Segue 9	

	1	2	3	4	5	6	7	8
A		CONTATTO DI CHIUSURA (APERTO A RIPOSO)		MOVIMENTO RITARDATO		SELETTORE A PIÙ POSIZIONI		STRUMENTO REGISTRATORE (ADIREZIONALE O DIREZIONALE) (X=GRANDEZZA MISURATA, ES. KWh POTENZE ATTIVA)
		CONTATTO DI APERTURA (CHIUSO A RIPOSO)		COMANDO MECCANICO MANUALE		OROLOGIO SEGNO GRAFICO GENERALE		
B		CONTATTO DI SCAMBIO CON INTERRUZIONE MOMENTANEA		COMANDO A PULSANTE		CREPUSCOLARE		STRUMENTO INDICATORE (X=GRANDEZZA MISURATA, ES. V TENSIONE)
		CONTATTO A DUE VIE A TRE POSIZIONI, CON POSIZIONE CENTRALE DI APERTURA		COMANDO CON TIRANTE		SENSORE DI PRESSIONE A SERVIZIO DELLA CELLA (X) DELLO SCOMPARTO (N)		STRUMENTO DI MISURA (MULTIMETRO O ALTRO DISPOSITIVO)
C		CONTATTO DI POSIZIONE DI CHIUSURA (FINE CORSA)		COMANDO ROTATIVO		BATTERIA DI ACCUMULATORI O DI PILE		CONTAORE
		CONTATTO DI POSIZIONE DI APERTURA (FINE CORSA)		COMANDO DI EMERGENZA CON PULSANTE A FUNGO		DIVISORE CAPACITIVO PER SEGNALAZIONE PRESENZA TENSIONE		TRASFORMATORE DI CORRENTE "TA"
		CONTATTO SENSIBILE ALLA TEMPERATURA		COMANDO A CHIAVE		MOTORE PER COMANDO INTERRUTTORE		TRASFORMATORE DI CORRENTE A 2 AVVOLGIMENTI SECONDARI, CIASCUNO SU PROPRIO CIRCUITO MAGNETICO
D		CONTATTO DI RELE' TERMICO		COMANDO A CAMMA	 1)  2)  3)	BLOCCO A CHIAVE: (1) GENERIC (2) CON INDICAZIONE CHIAVE LIBERA A DISPOSITIVO APERTO/ESTRATTO (3) CON INDICAZIONE CHIAVE LIBERA A DISPOSITIVO CHIUSO		TRASFORMATORE DI CORRENTE A 2 AVVOLGIMENTI SECONDARI, SU CIRCUITO MAGNETICO COMUNE
		COMMUTATORE A DUE VIE A TRE POSIZIONI, CON POSIZIONE CENTRALE DI APERTURA		COMANDO DA DISPOSITIVO ELETTROMAGNETICO				TRASFORMATORE DI CORRENTE TOROIDALE
E				COMANDO DA DISPOSITIVO TERMICO		DISPOSITIVO DI MANOVRA E COMANDO DI TIPO ESTRAIBILE		CARRELLO DI MESSA A TERRA SBARRE MT SENZA POTERE DI CHIUSURA
						DISPOSITIVO DI MANOVRA E COMANDO DI TIPO RIMOVIBILE		
						INTERBLOCCO MECCANICO FRA DISPOSITIVI (SALVO DIVERSA INDICAZIONE)		
F	Committente MINISTERO DELLE INFRASTRUTTURE E DELLA MOBILITA' SOSTENIBILI - STRUTTURA TECNICA DI MISSIONE COMUNE DI TORINO		Oggetto METROPOLITANA AUTOMATICA DI TORINO LINEA 2-TRATTA POLITECNICO-REBAUDENGO PROGETTAZIONE DEFINITIVA		Progettista INFRASTRASPORTI.TO S.r.l. Corso Novara, 96 - 10152 Torino Tel. +39 011 5592711 e-mail: infrato@infrato.it		Titolo STAZIONE PASTRENGO QUADRO VENTILAZIONE DI EMERGENZA 2 QV2 - SCHEMA UNIFILARE	
	1	2	3	4	5	6	7	8
							Foglio	9 di 10
							Segue	10

	1	2	3	4	5	6	7	8
A		TRASFORMATORE SEGNO GRAFICO GENERALE		CONVERTITORE DI POTENZA SEGNO GRAFICO GENERALE				
		TRASFORMATORE A DUE AVVOLGIMENTI CON SCHERMO-TRASFORMATORE D'ISOLAMENTO		RADDRIZZATORE				
B		TRASFORMATORE CON PRESA CENTRALE SU UN'AVVOLGIMENTO		CONVERTITORE DI CORRENTE CONTINUA IN ALTERNATA (INVERTER)				
		TRASFORMATORE TRIFASE COLLEGAMENTO STELLA TRIANGOLO		COMMUTATORE STATICO				
		TRASFORMATORE DI SICUREZZA		GRUPPO DI CONTINUITÀ ASSOLUTA (UPS)				
C		AUTOTRASFORMATORE		AVVIATORE (SIMBOLO GENERALE)				
		AVVOLGIMENTO TRIFASE A TRIANGOLO		AVVIATORE A GRADINI				
D		AVVOLGIMENTO TRIFASE A TRIANGOLO APERTO		AVVIATORE CON REGOLAZIONE (V: TENSIONE, F: FREQUENZA) SOFT STARTER				
		AVVOLGIMENTO TRIFASE A STELLA		AVVIATORE DI TIPO DIRETTO CON CONTATTORE				
		AVVOLGIMENTO TRIFASE A STELLA CON NEUTRO ACCESSIBILE DALL'ESTERNO		AVVIATORE STELLA TRIANGOLO				
E		AVVOLGIMENTO TRIFASE A ZIG-ZAG		AVVIATORE MEDIANTE AUTOTRASFORMATORE				
		MACCHINA ROTANTE O SISTEMA CON MACCHINA ROTANTE: (G) GENERATORE (M) MOTORE		AVVIATORE PER MOTORE IN C.C.				

F	Committente MINISTERO DELLE INFRASTRUTTURE E DELLA MOBILITA' SOSTENIBILI - STRUTTURA TECNICA DI MISSIONE COMUNE DI TORINO		Oggetto METROPOLITANA AUTOMATICA DI TORINO LINEA 2-TRATTA POLITECNICO-REBAUDENGO PROGETTAZIONE DEFINITIVA		Progettista INFRASTRUTTURE.TO S.r.l. Corso Novara, 96 - 10152 Torino Tel. +39 011 5592711 e-mail: infrato@infrato.it		Titolo STAZIONE PASTRENGO QUADRO VENTILAZIONE DI EMERGENZA 2 QV2 - SCHEMA UNIFILARE		F
							Foglio 10 di 10 Segue		
	1	2	3	4	5	6	7	8	

1	2	3	4	5	6	7	8																				
SIGLA QUADRO: QV3		DENOMINAZIONE: QUADRO VENTILAZIONE DI EMERGENZA 3																									
A	<b>CARATTERISTICHE ELETTRICHE</b>		<b>CARATTERISTICHE MECCANICHE</b>		<b>CONDIZIONI DI SERVIZIO</b>																						
	TENSIONE DI ISOLAMENTO NOMINALE (V)	690	FORMA DI SEGREGAZIONE	1	TEMPERATURA AMBIENTE MAX. (°C)	+40																					
	TENSIONE DI FUNZIONAMENTO NOMINALE (V)	400/230	MATERIALE	LAMIERA METALLICA	TEMPERATURA AMBIENTE MEDIA (°C)	-																					
	FREQUENZA NOMINALE (Hz)	50	SPESSORI (mm)	-	TEMPERATURA AMBIENTE MINIMA (°C)	-5																					
B	SISTEMA ELETTRICO	TN-S	TENUTA MECCANICA	IK08	UMIDITA' RELATIVA MAX (%)	90																					
	CORRENTE MASSIMA DI CORTO CIRCUITO PRESUNTA (kA)	20	GRADO DI PROTEZIONE	IP55 SULL'INVOLUCRO ESTERNO	ALTITUDINE S.L.M. (m)	< 1000																					
	CORRENTE NOMINALE (SBARRE PRINCIPALI) (A)	-		IP20 ALL'INTERNO DEL QUADRO A PORTE APERTE	PRESSIONE/DEPRESSIONE (kPa)	5																					
	CORRENTE NOMINALE AMMISSIBILE DI BREVE DURATA PER 1 SEC. (kA)	-	ACCESSIBILITA' QUADRO	FRONTE <input checked="" type="checkbox"/> RETRO <input type="checkbox"/> LATI <input type="checkbox"/>	RISPONDEZZA ALLE NORME	ITALIANE	CEI EN 61439																				
	CORRENTE NOMINALE AMMISSIBILE DI PICCO (kA)	-	AMPLIABILITA' QUADRO	LATO DESTRO <input type="checkbox"/> LATO SINISTRO <input type="checkbox"/>		INTERNAZIONALI	IEC 61439																				
	TENSIONE NOMINALE CIRCUITI AUSILIARI (V)	230-24 Vac/dc	INSTALLAZIONE	A PAVIMENTO <input checked="" type="checkbox"/> A PARETE <input type="checkbox"/>	ALTRE																						
	TENSIONE DI PROVA A 50 HZ PER 1 MIN. (V)	CIRCUITI DI POT. - CIRCUITI AUSIL. -	PORTA FRONTALE	NESSUNA <input type="checkbox"/> TRASPARENTE <input checked="" type="checkbox"/> CIECA <input type="checkbox"/>	<b>STATO DI FUNZIONAMENTO RAPPRESENTATO</b>  LO SCHEMA INDICA COMPONENTI NELLA SEGUENTE POSIZIONE O STATO DI FUNZIONAMENTO: - INTERRUTTORI O CONTATTORI NELLA POSIZIONE DI APERTO (OFF) E INSERITO - SEZIONATORI NELLA POSIZIONE DI APERTO - MOLLE DI CHIUSURA NELLA POSIZIONE DI SCARICHE - CIRCUITI NELLO STATO DI NON ALIMENTATO - RELÈ NELLO STATO DI NON AZIONATO - FUSIBILI NELLO STATO DI NON INTERVENUTO - RELÈ DI PROTEZIONE NELLO STATO DI NON INTERVENUTO																						
TENSIONE DI TENUTA AD IMPULSO (kV)	-	CHIUSURA POSTERIORE	PANNELLO CIECO <input checked="" type="checkbox"/> PORTA <input type="checkbox"/>																								
DESCRIZIONI PARTICOLARI :		POTENZA	ARRIVI ALTO <input checked="" type="checkbox"/> BASSO <input type="checkbox"/> CAVO																								
			PARTENZE ALTO <input checked="" type="checkbox"/> BASSO <input type="checkbox"/> CAVO																								
		AUSILIARI	ARRIVI ALTO <input checked="" type="checkbox"/> BASSO <input type="checkbox"/> CAVO																								
		PARTENZE ALTO <input checked="" type="checkbox"/> BASSO <input type="checkbox"/> CAVO																									
		VERNICIATURA	- ESTERNO QUADRO RAL 9002																								
		DIMENSIONI DI INGOMBRO LxPxH (mm)	VEDI FRONTE QUADRO																								
		MASSA TOTALE (kg)	-																								
		VENTILAZIONE INTERNA	NATURALE																								
		ACCESSORI																									
		ILL. INTERNA <input type="checkbox"/> PRESA FM <input type="checkbox"/> ANTICONDENSA <input type="checkbox"/>																									
		GOLFARI SOLLEVAMENTO <input checked="" type="checkbox"/> SERRATURA CON CHIAVE <input checked="" type="checkbox"/>																									
C			<b>NOTE GENERALI</b>																								
			ABBREVIAZIONI TIPOLOGIA PROTEZIONI: - M = MAGNETICO - T = TERMICO - D = DIFFERENZIALE - IMS = INTERRUTTORE DI MANOVRA - SEZIONATORE - NA = INTERRUTTORE NON AUTOMATICO - PROT. MOT. = INTERRUTTORE PROTEZIONE MOTORE (SALVAMOTORE) - EL (XXX) = INTERRUTTORE CON SGANCIATORE ELETTRONICO XXX = TIPOLOGIA CURVA: - L = LUNGO RITARDO - S = CORTO RITARDO A TEMPORIZZAZIONE REGOLABILE - So = CORTO RITARDO A TEMPORIZZAZIONE FISSA - I = Istantaneo - G = GUASTO A TERRA - MOT = PROTEZIONE MOTORE																								
D	<b>ESEMPIO DI TARGHETTA IDENTIFICATIVA</b>																										
	<table border="1" style="width:100%; border-collapse: collapse;"> <tr> <th colspan="2" style="text-align:center;">COSTRUTTORE</th> <td rowspan="9" style="text-align:center; vertical-align: middle;">                 CEI EN 61439-x         </td> </tr> <tr> <td>DENOMINAZIONE:</td> <td>XXX</td> </tr> <tr> <td>MATRICOLA:</td> <td>XXX</td> </tr> <tr> <td>ANNO DI COSTRUZIONE:</td> <td>XXX</td> </tr> <tr> <td>TENSIONE NOMINALE:</td> <td>XXX</td> </tr> <tr> <td>FREQUENZA NOMINALE:</td> <td>XXX</td> </tr> <tr> <td>TENSIONE CIRC. AUSILIARI:</td> <td>XXX</td> </tr> <tr> <td>CORRENTE NOMINALE:</td> <td>XXX</td> </tr> <tr> <td>CORRENTE DI CTO:</td> <td>XXX</td> </tr> <tr> <td>GRADO DI POTEZIONE</td> <td>XXX</td> </tr> </table>		COSTRUTTORE		    CEI EN 61439-x	DENOMINAZIONE:	XXX	MATRICOLA:	XXX	ANNO DI COSTRUZIONE:	XXX	TENSIONE NOMINALE:	XXX	FREQUENZA NOMINALE:	XXX	TENSIONE CIRC. AUSILIARI:	XXX	CORRENTE NOMINALE:	XXX	CORRENTE DI CTO:	XXX	GRADO DI POTEZIONE	XXX				
COSTRUTTORE		    CEI EN 61439-x																									
DENOMINAZIONE:	XXX																										
MATRICOLA:	XXX																										
ANNO DI COSTRUZIONE:	XXX																										
TENSIONE NOMINALE:	XXX																										
FREQUENZA NOMINALE:	XXX																										
TENSIONE CIRC. AUSILIARI:	XXX																										
CORRENTE NOMINALE:	XXX																										
CORRENTE DI CTO:	XXX																										
GRADO DI POTEZIONE	XXX																										
E																											
F	Committente MINISTERO DELLE INFRASTRUTTURE E DELLA MOBILITA' SOSTENIBILI - STRUTTURA TECNICA DI MISSIONE COMUNE DI TORINO		Oggetto METROPOLITANA AUTOMATICA DI TORINO LINEA 2-TRATTA POLITECNICO-REBAUDENGO PROGETTAZIONE DEFINITIVA		Progettista INFRASTRUTTURE.PASTRENGO S.r.l. Corso Novara, 96 - 10152 Torino Tel. +39 011 5592711 e-mail: inftrato@inftrato.it		Titolo STAZIONE PASTRENGO QUADRO VENTILAZIONE DI EMERGENZA 3 QV3 - SCHEMA UNIFILARE																				
							Foglio	1 di 10																			
						Segue	2																				
1	2	3	4	5	6	7	8																				

## NOTE (VEDI FOGLI SUCCESSIVI)

- (1) SEGNALE/STATO/CONTATTO DA RIPORTARE AL SISTEMA DI SUPERVISIONE (A BASE REMOTA I/O)
- (2) COMANDO DA SISTEMA DI SUPERVISIONE (DA BASE REMOTA I/O)
- (3) APPARECCHIATURA ESTERNA AL QUADRO
- (4) COMANDO DA PULSANTE O SELETTORE LOCALE IN QUADRO
- (5) COMANDO DA EVENTUALE TERMOSTATO LOCALE
- (6) COMANDO DA MODULO DI USCITA IMPIANTO IRAI

## NOTE GENERALI

- TUTTI I CAVI DI POTENZA E DI SEGNALE SARANNO ATTESTATI DIRETTAMENTE SU MORSETTIERA DI APPOGGIO.
- PER I CARICHI DI TIPO MONOFASE LE SIGLE "L1-L2-L3-N" INDICANO LA FASE DI APPARTENENZA. LA SUDDIVISIONE È TALE PER RAGGIUNGERE IL MASSIMO EQUILIBRIO DELLA RETE.
- LE SBARRE (OVE PRESENTI) SARANNO DEL TIPO IN RAME ELETTROLITICO E DIMENSIONATE SULLA BASE DELLA CORRENTE DI CORTO CIRCUITO RIPORTATA NEI DATI DI TARGA DEL QUADRO. LA CORRENTE NOMINALE INOLTRE DEVE RISULTARE NON INFERIORE ALLA CORRENTE NOMINALE DEL DISPOSITIVO DI PROTEZIONE GENERALE DEL QUADRO. A PRESCINDERE DALLA FORMA DI SEGREGAZIONE RICHIESTA, PREVEDERE COMUNQUE LA SEGREGAZIONE DELLE EVENTUALI SBARRE PRINCIPALI DALLE APPARECCHIATURE/MORSETTIERE.
- LE CARATTERISTICHE DELLA PROTEZIONE RELATIVA AGLI SPD DOVRANNO ESSERE VERIFICATE IN BASE ALLE INDICAZIONI DEL COSTRUTTORE DEGLI STESSI
- IL LIMITE SULLA CADUTA DI TENSIONE, AI SENSI DELLA NORMA CEI 64-8, PER LE UTENZE TERMINALI È FISSATO AD UN VALORE PARI AL 4%
- LE TARATURE DEGLI INTERRUTTORI RIPORTATE NEI FOGLI SUCCESSIVI DOVRANNO ESSERE VERIFICATE IN FASE DI REALIZZAZIONE. SARÀ A CURA DELL'APPALTATORE LA VERIFICA DEL COORDINAMENTO DELLE STESSE CON LE PROTEZIONI A MONTE (ES. MT) E LE EVENTUALI MODIFICHE DEI SETTINGS.
- CON RIFERIMENTO AGLI INTERRUTTORI SCATOLATI, QUALORA LO SGANCIATORE LO CONSENTA, PREVEDERE LA REGOLAZIONE DEL NEUTRO AL 50%.
- QUALORA NEL QUADRO SIANO PREVISTE PIÙ ALIMENTAZIONI DA ALTRI QUADRI ELETTRICI, DOVRÀ ESSERE SEGNALATA LA NECESSITA' DI MESSA FUORI SERVIZIO DELLE LINEE A MONTE PRIMA DI EFFETTUARE INTERVENTI SULLE PARTI IN TENSIONE.
- IL POTERE DI INTERRUZIONE INDICATO NEGLI SCHEMI SI RIFERISCE AL POTERE DI INTERRUZIONE NOMINALE ESTREMO (Icu SECONDO CEI EN 60947-2) ALLA CORRISPONDENTE TENSIONE NOMINALE DI IMPIEGO DELL'UTENZA.
- LA CURVA DI INTERVENTO DEGLI INTERRUTTORI E' DEDUCIBILE DAL VALORE DELLA SOGLIA MAGNETICA (Im) INDICATO NEGLI SCHEMI IN ACCORDO AI SEGUENTI VALORI: Im=5In (curva B), Im=10In (curva C), Im=14÷20In (curva D).

<b>Committente</b> MINISTERO DELLE INFRASTRUTTURE E DELLA MOBILITA' SOSTENIBILI - STRUTTURA TECNICA DI MISSIONE COMUNE DI TORINO	<b>Oggetto</b> METROPOLITANA AUTOMATICA DI TORINO LINEA 2-TRATTA POLITECNICO-REBAUDENGO PROGETTAZIONE DEFINITIVA	<b>Progettista</b> INFRASTRASPORTI.TO S.r.l. Corso Novara, 96 - 10152 Torino Tel. +39 011 5592711 e-mail: infrato@infrato.it	<b>Titolo</b> STAZIONE PASTRENGO QUADRO VENTILAZIONE DI EMERGENZA 3 QV3 - SCHEMA UNIFILARE	Foglio 2 di 10 Segue 3
---	---	---	---	---------------------------

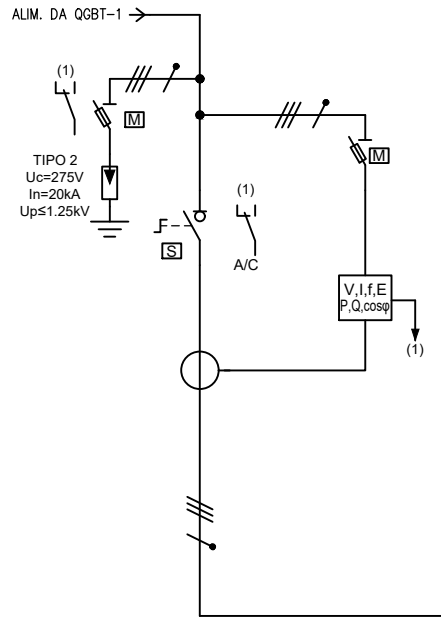

SEZIONE PRIVILEGIATA SERVIZI ESSENZIALI

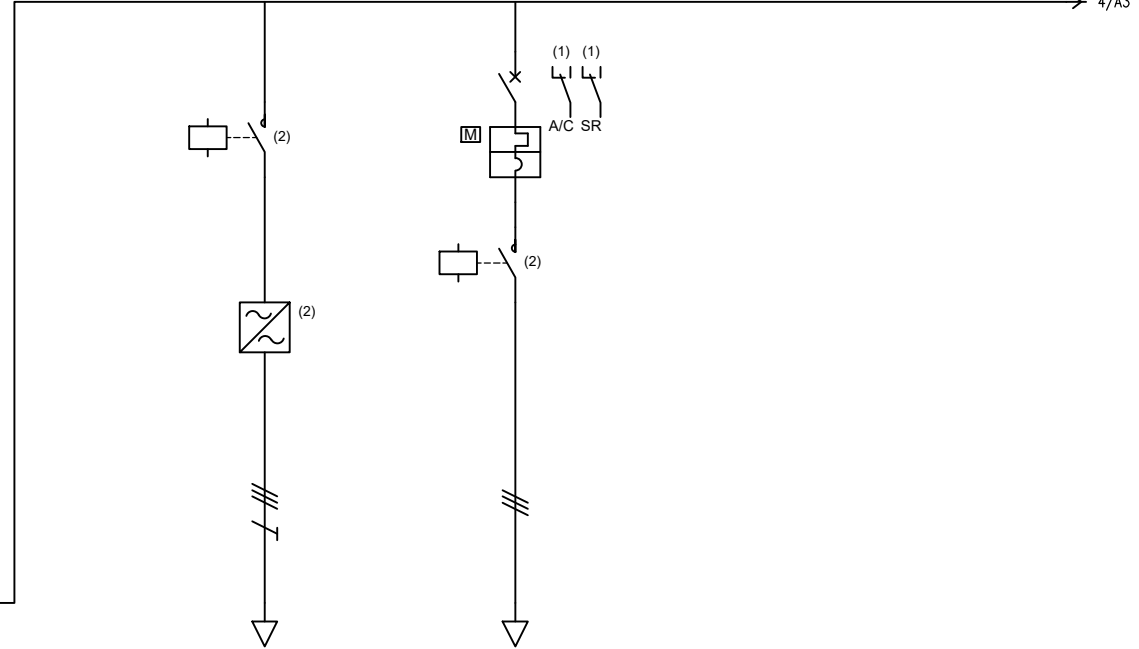

UTENZA	DENOMINAZIONE		GENERALE PRIVILEGIATA		ESTRATTORE FUMI E CALORE VE3 (RSF-212-03003)		ESTRATTORE QUADRO				
	SIGLA		QV3_PE.S00		QV3_PE.S01		QV3_PE.S02				
	TIPO		TN-S		TN-S		TN-S/L3-N				
	POTENZA kW	lb	A	0.555	1.71	90	131.2	0.2	0.962		
COEF. CONTEMP.	COS φ		1	0.9	0.9	0.99	1	0.9			
INTERRUTTORE O SEZIONATORE	COSTRUTTORE		SCHNEIDER ELECTRIC				SCHNEIDER ELECTRIC				
	TIPO		Compact INS250 rossa				iC60N-C - 10A				
	N.POLI	In	A	4	250		2	10			
	Ith	A	Idn	A			10				
	I <sub>m</sub> (o curva)	A	P <sub>di</sub>	kA			100	20			
FUSIBILE	TIPO										
	CALIBRO		A								
CONTATTORE	TIPO				LC1-F185 - 220Vac		iCT 2Na - 240Vac				
	In	A	Pn	kW			185	20			
RELE' TERMICO	TIPO										
	TARATURA		A								
LINEA DI POTENZA	TIPO CAVO				FTG18M16 0,6/1 kV						
	FORMAZIONE				3x(1x70)+1G35						
	LUNGHEZZA		m		35						
	Iz		A		187.6						
	C.d.T. a lb	%	C.d.T. totale a lb	%	1.03	0.647	0.647	1.02			
	Zk	mΩ	Zs	mΩ	17.9	867	915.6	36.4	43.5		
Ik <sub>v</sub> max a valle	kA	Ik <sub>1</sub> fase/terra	kA	14.5	0.293	0.277	7	5.84			
NUMERAZIONE MORSETTIERA											

F	Committente		Oggetto		Progettista		Titolo			
	MINISTERO DELLE INFRASTRUTTURE E DELLA MOBILITA' SOSTENIBILI - STRUTTURA TECNICA DI MISSIONE COMUNE DI TORINO		METROPOLITANA AUTOMATICA DI TORINO LINEA 2-TRATTA POLITECNICO-REBAUDENGO PROGETTAZIONE DEFINITIVA		INFRASTRASPORTI.TO S.r.l. Corso Novara, 96 - 10152 Torino Tel. +39 011 5592711 e-mail: infrato@infrato.it		STAZIONE PASTRENGO QUADRO VENTILAZIONE DI EMERGENZA 3 QV3 - SCHEMA UNIFILARE			
									Foglio	3 di 10
									Segue	4





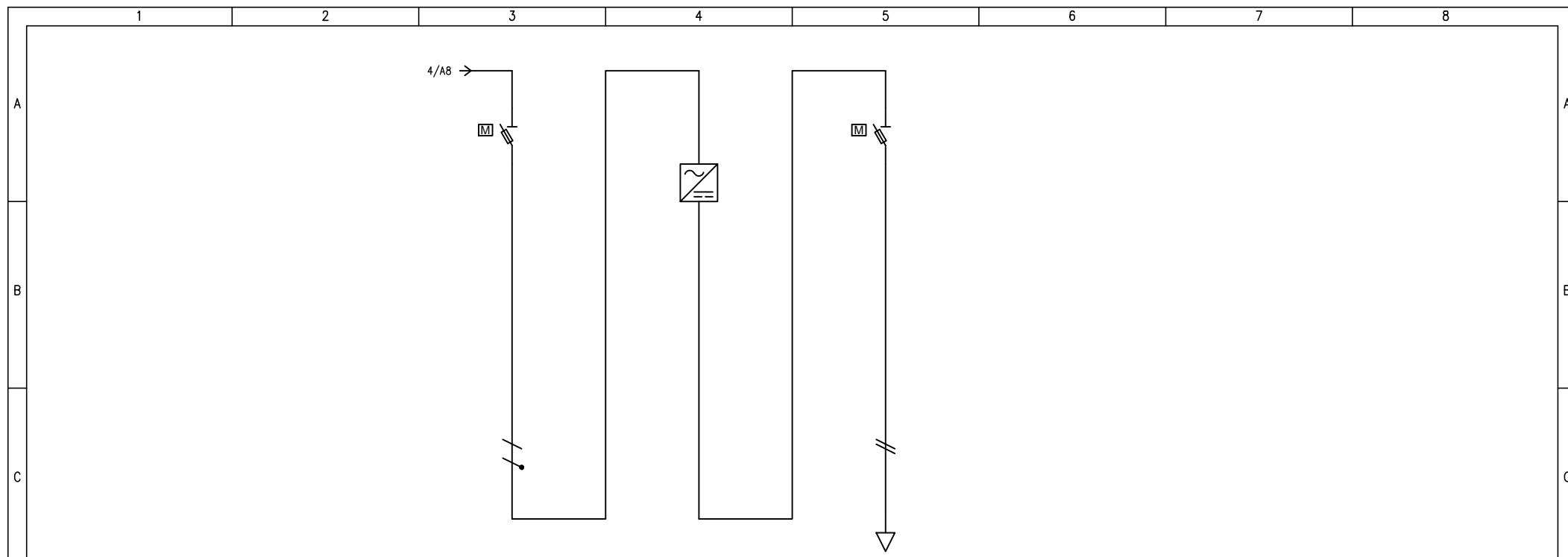

D	UTENZA	DENOMINAZIONE		PROTEZIONE ALIMENTATORE 230V ac / 24V dc		ALIMENTATORE 230V ac / 24V dc - 0,1kVA		AUX 24V dc							
		SIGLA		QV3_PE.S07		QV3_PE.S07A		QV3_PE.S07B							
		TIPO		TN-S/L1-N		TN-S/L1-N		TN-S							
		POTENZA	kW	Ib	A	0.056	0.267	0.056	0.267	0.05	2.08				
		COEF. CONTEMP.		COS φ		1	0.9	1	0.9	1	1				
D	INTERRUTTORE O SEZIONATORE	COSTRUTTORE		SCHNEIDER ELECTRIC				SCHNEIDER ELECTRIC							
		TIPO		STI 1P+N 10,3X38				STI 1P+N 10,3X38							
		N.POLI		In	A	1N	32			1N	32				
		Ith	A	Idn	A										
		I <sub>m</sub> (o curva)	A	Pdi	kA		120				120				
E	FUSIBILE	TIPO		SCH 10 gG 6A				SCH 10 gG 6A							
		CALIBRO		6				6							
E	CONTATTORE	TIPO													
		In	A	Pn	kW										
E	RELE' TERMICO	TIPO													
		TARATURA													
		TIPO CAVO													
		FORMAZIONE													
F	LINEA DI POTENZA	LUNGHEZZA		m				m							
		Iz	A												
		C.d.T. a Ib	%	C.d.T. totale a Ib	%		1.05		1.05						
		Zk	mΩ	Zs	mΩ	36.4	43.5	2400	75703	2400	75703				
		I <sub>kv</sub> max a valle	kA	I <sub>k1</sub> fase/terra	kA	7	5.84	0.011	0.003	0.01	0.003				
	NUMERAZIONE MORSETTIERA														

F	Committente MINISTERO DELLE INFRASTRUTTURE E DELLA MOBILITA' SOSTENIBILI - STRUTTURA TECNICA DI MISSIONE COMUNE DI TORINO		Oggetto METROPOLITANA AUTOMATICA DI TORINO LINEA 2-TRATTA POLITECNICO-REBAUDENGO PROGETTAZIONE DEFINITIVA		Progettista INFRASTRUTTURE.PE.S07A S.r.l. Corso Novara, 96 - 10152 Torino Tel. +39 011 5592711 e-mail: infrato@infrato.it		Titolo STAZIONE PASTRENGO QUADRO VENTILAZIONE DI EMERGENZA 3 QV3 - SCHEMA UNIFILARE		Foglio 5 di 10	
									Segue 6	

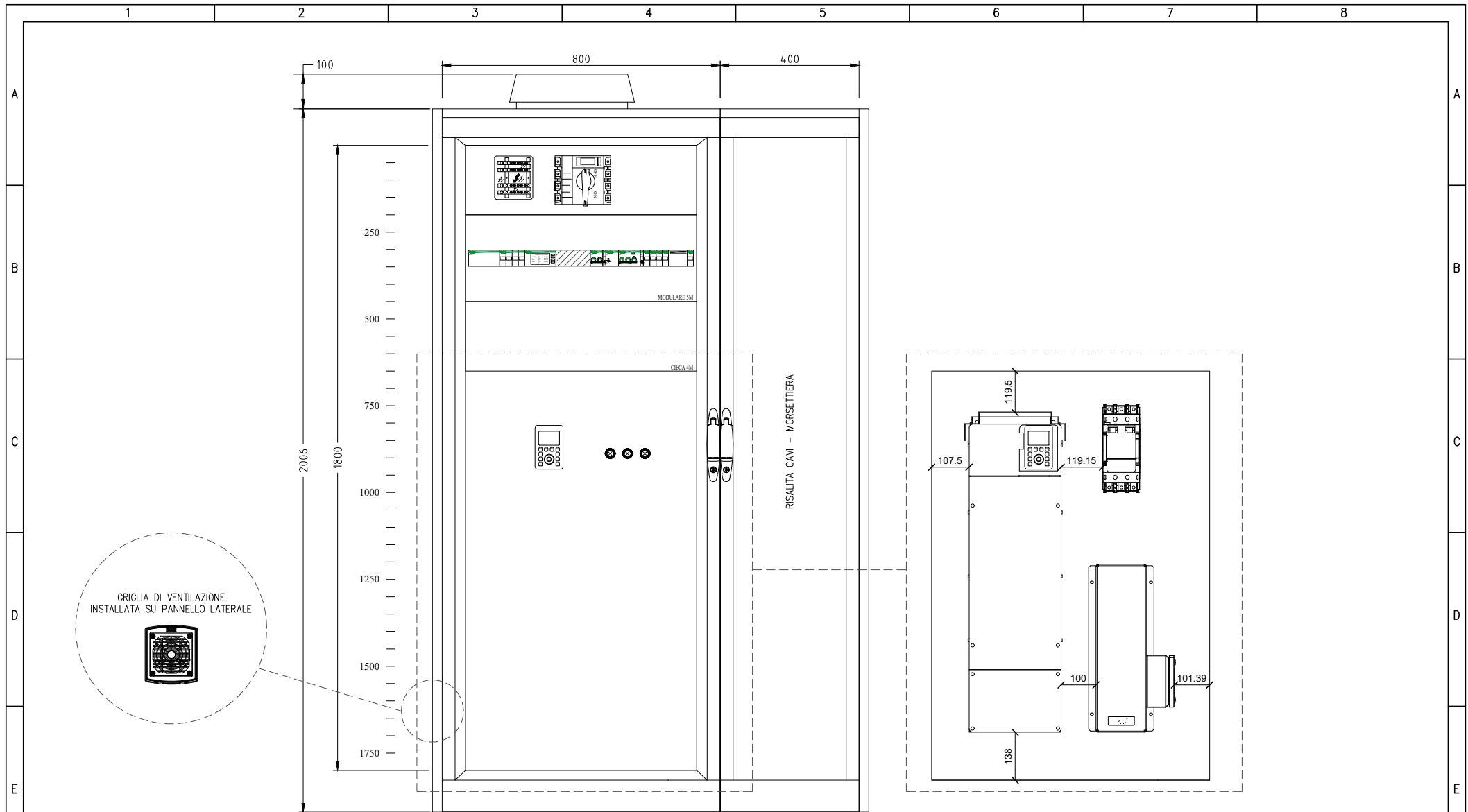

**NOTA:**  
 - IL FRONTE QUADRO RAPPRESENTATO NEL PRESENTE DOCUMENTO È DA RITENERSI INDICATIVO NELLE DIMENSIONI E NELLA DISPOSIZIONE DELLE APPARECCHIATURE PRINCIPALI. LO SPAZIO PER LE ALTRE APPARECCHIATURE AUSILIARIE (PROTEZIONI, STRUMENTAZIONI DI MISURA, ECC...), POTRÀ ESSERE RICAVATO SU PANNELLI FRONTALI O VANI INTERNI. LA STRUTTURA E LE DIMENSIONI DEFINITIVE DEL QUADRO, NONCHÉ LA DISPOSIZIONE DELLE APPARECCHIATURE DOVRANNO ESSERE SOTTOPOSTE AD APPROVAZIONE DELLA D.L. E DELLA COMMITTENZA PRIMA DELLA REALIZZAZIONE DEL QUADRO STESSO.

DISPOSIZIONE INTERNA APPARECCHIATURE

























2106  
 600  
 1250  
 Quote espresse in millimetri

Committente MINISTERO DELLE INFRASTRUTTURE E DELLA MOBILITA' SOSTENIBILI - STRUTTURA TECNICA DI MISSIONE COMUNE DI TORINO	Oggetto METROPOLITANA AUTOMATICA DI TORINO LINEA 2-TRATTA POLITECNICO-REBAUDENGO PROGETTAZIONE DEFINITIVA	Progettista INFRASTRASPORTI.TO S.r.l. Corso Novara, 96 - 10152 Torino Tel. +39 011 5592711 e-mail: infrato@infrato.it	Titolo STAZIONE PASTRENGO QUADRO VENTILAZIONE DI EMERGENZA 3 QV3 - SCHEMA UNIFILARE	Foglio 6 di 10 Segue 7
--	--	--	--	---------------------------







	1	2	3	4	5	6	7	8
A		CONDUTTORE DI FASE		RESISTORE		SEZIONATORE		CONTATTORE (CONTATTO DI CHIUSURA)
		CONDUTTORE NEUTRO		INDUTTORE, BOBINA, AVVOLGIMENTO		SEZIONATORE CON FUSIBILE INCORPORATO		CONTATTORE AD APERTURA AUTOMATICA (ASSOCIATO AD UN RELE' DI PROTEZIONE)
		CONDUTTORE DI PROTEZIONE (PE)		ELEMENTO RISCALDANTE		SEZIONATORE A COMANDO MANUALE, CON DISPOSITIVO DI BLOCCO		CONTATTORE (CONTATTO DI APERTURA)
B		CONDUTTORE DI NEUTRO AVENTE ANCHE FUNZIONE DI CONDUTTORE DI PROTEZIONE		CONDENSATORE (SEGNO GRAFICO GENERALE)		SEZIONATORE A DUE VIE, TRE POSIZIONI, CON POSIZIONE CENTRALE DI APERTURA		CONTATTORE AD APERTURA AUTOMATICA CON FUSIBILE, FUNZIONANTE PER EFFETTO TERMICO
		CONNESSIONE DI CONDUTTORI		TERRA (SEGNO GRAFICO GENERALE)		SEZIONATORE A DUE VIE, TRE POSIZIONI, CON POSIZIONE CENTRALE DI APERTURA (E MESSA A TERRA)		
		TERMINALE O MORSETTO		MASSA (TELAIO)		INTERRUTTORE DI MANOVRA SEZIONATORE		
		CONNESSIONE A T		TERRA DI PROTEZIONE		INTERRUTTORE DI MANOVRA SEZIONATORE CON FUSIBILE INCORPORATO		
		CONDUTTURA IN SBARRA PROTETTA		EQUIPOTENZIALITÀ		INTERRUTTORE DI MANOVRA SEZIONATORE A DUE VIE, TRE POSIZIONI, CON POSIZIONE CENTRALE DI APERTURA (E MESSA A TERRA)		
D		GIUNZIONE DI CONDUTTORE		FUSIBILE SEGNO GENERALE				
		PRESA A SPINA (MASCHIO E FEMMINA)		FUSIBILE CON PERCUSSORE				
E				FUSIBILE CON PERCUSSORE E CON CIRCUITO DI SEGNALAZIONE SEPARATO				
				SCARICATORE				
F	Committente MINISTERO DELLE INFRASTRUTTURE E DELLA MOBILITA' SOSTENIBILI - STRUTTURA TECNICA DI MISSIONE COMUNE DI TORINO		Oggetto METROPOLITANA AUTOMATICA DI TORINO LINEA 2-TRATTA POLITECNICO-REBAUDENGO PROGETTAZIONE DEFINITIVA		Progettista INFRASTRUTTURE.TO S.r.l. Corso Novara, 96 - 10152 Torino Tel. +39 011 5592711 e-mail: infrato@infrato.it		Titolo STAZIONE PASTRENGO QUADRO VENTILAZIONE DI EMERGENZA 3 QV3 - SCHEMA UNIFILARE	
							Foglio	7 di 10
							Segue	8

	1	2	3	4	5	6	7	8
A		INTERRUTTORE (DI POTENZA)		RELÈ DI PROTEZIONE CON INDICAZIONE DELLE FUNZIONI ABILITATE SECONDO CODICI ANSI	   	INDICAZIONE TIPO INTERRUTTORE: (M) MODULARE (S) SCATOLATO (A) APERTO (M+) MODULARE AD ALTE PRESTAZIONI (NEL CASO DI INTERRUTTORE, DOTATO DI POTERE DI INTERRUZIONE MAGGIORATO E CON CARATTERISTICHE TALI DA CONSENTIRE IL RAGGIUNGIMENTO DI UN MAGGIOR LIMITE DI SELETTIVITÀ CON GLI INTERRUTTORI A VALLE)		
		INTERRUTTORE DI MANOVRA CON FUSIBILE INCORPORATO		RELÈ TERMICO				
B		INTERRUTTORE DI POTENZA AD APERTURA AUTOMATICA		RELÈ MAGNETICO	  	INDICAZIONE DIFFERENZIALE DI TIPO AC (G) GENERALE (S) SELETTIVO (R) RITARDATO		LAMPADA DI SEGNALEZIONE LAMPEGGIANTE
		INTERRUTTORE DI POTENZA AD APERTURA AUTOMATICA, TERMICO		RELÈ A CORRENTE DIFFERENZIALE				LAMPADA A CROCE DI SEGNALEZIONE STATO INTERRUTTORE
C		INTERRUTTORE DI POTENZA AD APERTURA AUTOMATICA, MAGNETICO		RELÈ DI MASSIMA CORRENTE (LUNGO RITARDO)	  	INDICAZIONE DIFFERENZIALE DI TIPO A (G) GENERALE (S) SELETTIVO (R) RITARDATO		DIODO
		INTERRUTTORE DI POTENZA AD APERTURA AUTOMATICA, MAGNETOTERMICO		RELÈ DI MASSIMA CORRENTE (CORTO RITARDO)				DIODO EMETTITORE DI LUCE (LED)
D		INTERRUTTORE DI POTENZA AD APERTURA AUTOMATICA, MAGNETOTERMICO DIFFERENZIALE		RELÈ DI GUASTO A TERRA	  	INDICAZIONE DIFFERENZIALE DI TIPO B (G) GENERALE (S) SELETTIVO (R) RITARDATO		BOBINA DI COMANDO (SIMBOLO GENERALE)
		INTERRUTTORE DI POTENZA AD APERTURA AUTOMATICA, FUNZIONANTE PER CORRENTE DIFFERENZIALE		SGANCIATORE DI PROTEZIONE ELETTRONICO CON UNITA' DI MISURA E DIALOGO				BOBINA DI COMANDO (BA O YO) DI APERTURA (BC O YC) DI CHIUSURA (YU0) A MANCANZA TENSIONE
E		INTERRUTTORE PER PROTEZIONE MOTORI (SALVAMOTORE)	 	COM: MODULO DI INTERFACCIA PER SISTEMA DI SUPERVISIONE SEL: MODULO DI SELETTIVITA' LOGICA	  	INDICAZIONE DIFFERENZIALE DI TIPO F (G) GENERALE (S) SELETTIVO (R) RITARDATO		BOBINA DI COMANDO DI UN RELE' CON RITARDO ALLA RICADUTA
		DISPOSITIVO AUSILIARIO DI RIARMO AUTOMATICO	   	CONTATTI AUSILIARI PER DISPOSITIVI: (I/E) INSERITO/ESTRATTO (A/C) APERTO/CHIUSO (S/R) SCATTATO RELÈ (M) STATO MOLLE				BOBINA DI COMANDO DI UN RELE' CON RITARDO ALL'ATTRAZIONE
F		RELE' DI CONTROLLO ISOLAMENTO (POLO A TERRA)				LAMPADA: (RD) ROSSO (GN) VERDE (YE) GIALLO (BL) BLU (WH) BIANCO (OG) ARANCIONE		BOBINA DI COMANDO DI UN RELE' AD IMPULSI
F	Committente MINISTERO DELLE INFRASTRUTTURE E DELLA MOBILITA' SOSTENIBILI - STRUTTURA TECNICA DI MISSIONE COMUNE DI TORINO		Oggetto METROPOLITANA AUTOMATICA DI TORINO LINEA 2-TRATTA POLITECNICO-REBAUDENGO PROGETTAZIONE DEFINITIVA	Progettista INFRASTRUTTURE.TO S.r.l. Corso Novara, 96 - 10152 Torino Tel. +39 011 5592711 e-mail: infrato@infrato.it	Titolo STAZIONE PASTRENGO QUADRO VENTILAZIONE DI EMERGENZA 3 QV3 - SCHEMA UNIFILARE			Foglio 8 di 10 Segue 9

	1	2	3	4	5	6	7	8
A		CONTATTO DI CHIUSURA (APERTO A RIPOSO)		MOVIMENTO RITARDATO		SELETTORE A PIÙ POSIZIONI		STRUMENTO REGISTRATORE (ADIREZIONALE O DIREZIONALE) (X=GRANDEZZA MISURATA, ES. KWh POTENZE ATTIVA)
		CONTATTO DI APERTURA (CHIUSO A RIPOSO)		COMANDO MECCANICO MANUALE		OROLOGIO SEGNO GRAFICO GENERALE		
B		CONTATTO DI SCAMBIO CON INTERRUZIONE MOMENTANEA		COMANDO A PULSANTE		CREPUSCOLARE		STRUMENTO INDICATORE (X=GRANDEZZA MISURATA, ES. V TENSIONE)
		CONTATTO A DUE VIE A TRE POSIZIONI, CON POSIZIONE CENTRALE DI APERTURA		COMANDO CON TIRANTE		SENSORE DI PRESSIONE A SERVIZIO DELLA CELLA (X) DELLO SCOMPARTO (N)		STRUMENTO DI MISURA (MULTIMETRO O ALTRO DISPOSITIVO)
C		CONTATTO DI POSIZIONE DI CHIUSURA (FINE CORSA)		COMANDO ROTATIVO		BATTERIA DI ACCUMULATORI O DI PILE		CONTAORE
		CONTATTO DI POSIZIONE DI APERTURA (FINE CORSA)		COMANDO DI EMERGENZA CON PULSANTE A FUNGO		DIVISORE CAPACITIVO PER SEGNALAZIONE PRESENZA TENSIONE		TRASFORMATORE DI CORRENTE "TA"
		CONTATTO SENSIBILE ALLA TEMPERATURA		COMANDO A CHIAVE		MOTORE PER COMANDO INTERRUOTORE		TRASFORMATORE DI CORRENTE A 2 AVVOLGIMENTI SECONDARI, CIASCUNO SU PROPRIO CIRCUITO MAGNETICO
D		CONTATTO DI RELE' TERMICO		COMANDO A CAMMA	 1)  2)  3)	BLOCCO A CHIAVE: (1) GENERIC (2) CON INDICAZIONE CHIAVE LIBERA A DISPOSITIVO APERTO/ESTRATTO (3) CON INDICAZIONE CHIAVE LIBERA A DISPOSITIVO CHIUSO		TRASFORMATORE DI CORRENTE A 2 AVVOLGIMENTI SECONDARI, SU CIRCUITO MAGNETICO COMUNE
		COMMUTATORE A DUE VIE A TRE POSIZIONI, CON POSIZIONE CENTRALE DI APERTURA		COMANDO DA DISPOSITIVO ELETTROMAGNETICO				TRASFORMATORE DI CORRENTE TOROIDALE
E				COMANDO DA DISPOSITIVO TERMICO		DISPOSITIVO DI MANOVRA E COMANDO DI TIPO ESTRAIBILE		CARRELLO DI MESSA A TERRA SBARRE MT SENZA POTERE DI CHIUSURA
						DISPOSITIVO DI MANOVRA E COMANDO DI TIPO RIMOVIBILE		
						INTERBLOCCO MECCANICO FRA DISPOSITIVI (SALVO DIVERSA INDICAZIONE)		
F	Committente MINISTERO DELLE INFRASTRUTTURE E DELLA MOBILITA' SOSTENIBILI - STRUTTURA TECNICA DI MISSIONE COMUNE DI TORINO		Oggetto METROPOLITANA AUTOMATICA DI TORINO LINEA 2-TRATTA POLITECNICO-REBAUDENGO PROGETTAZIONE DEFINITIVA		Progettista INFRASTRASPORTI.TO S.r.l. Corso Novara, 96 - 10152 Torino Tel. +39 011 5592711 e-mail: infrato@infrato.it		Titolo STAZIONE PASTRENGO QUADRO VENTILAZIONE DI EMERGENZA 3 QV3 - SCHEMA UNIFILARE	
	1	2	3	4	5	6	7	8
							Foglio	9 di 10
							Segue	10

	1	2	3	4	5	6	7	8
A		TRASFORMATORE SEGNO GRAFICO GENERALE		CONVERTITORE DI POTENZA SEGNO GRAFICO GENERALE				
		TRASFORMATORE A DUE AVVOLGIMENTI CON SCHERMO-TRASFORMATORE D'ISOLAMENTO		RADDRIZZATORE				
B		TRASFORMATORE CON PRESA CENTRALE SU UN'AVVOLGIMENTO		CONVERTITORE DI CORRENTE CONTINUA IN ALTERNATA (INVERTER)				
		TRASFORMATORE TRIFASE COLLEGAMENTO STELLA TRIANGOLO		COMMUTATORE STATICO				
		TRASFORMATORE DI SICUREZZA		GRUPPO DI CONTINUITÀ ASSOLUTA (UPS)				
C		AUTOTRASFORMATORE		AVVIATORE (SIMBOLO GENERALE)				
		AVVOLGIMENTO TRIFASE A TRIANGOLO		AVVIATORE A GRADINI				
		AVVOLGIMENTO TRIFASE A TRIANGOLO APERTO		AVVIATORE CON REGOLAZIONE (V: TENSIONE, F: FREQUENZA) SOFT STARTER				
D		AVVOLGIMENTO TRIFASE A STELLA		AVVIATORE DI TIPO DIRETTO CON CONTATTORE				
		AVVOLGIMENTO TRIFASE A STELLA CON NEUTRO ACCESSIBILE DALL'ESTERNO		AVVIATORE STELLA TRIANGOLO				
E		AVVOLGIMENTO TRIFASE A ZIG-ZAG		AVVIATORE MEDIANTE AUTOTRASFORMATORE				
		MACCHINA ROTANTE O SISTEMA CON MACCHINA ROTANTE: (G) GENERATORE (M) MOTORE		AVVIATORE PER MOTORE IN C.C.				

F	Committente MINISTERO DELLE INFRASTRUTTURE E DELLA MOBILITA' SOSTENIBILI - STRUTTURA TECNICA DI MISSIONE COMUNE DI TORINO		Oggetto METROPOLITANA AUTOMATICA DI TORINO LINEA 2-TRATTA POLITECNICO-REBAUDENGO PROGETTAZIONE DEFINITIVA		Progettista INFRASTRAPORTI.TO S.r.l. Corso Novara, 96 - 10152 Torino Tel. +39 011 5592711 e-mail: infrato@infrato.it		Titolo STAZIONE PASTRENGO QUADRO VENTILAZIONE DI EMERGENZA 3 QV3 - SCHEMA UNIFILARE		F
							Foglio 10 di 10 Segue		
	1	2	3	4	5	6	7	8	

1	2	3	4	5	6	7	8																				
SIGLA QUADRO: QV4		DENOMINAZIONE: QUADRO VENTILAZIONE DI EMERGENZA 4																									
A	<b>CARATTERISTICHE ELETTRICHE</b>		<b>CARATTERISTICHE MECCANICHE</b>		<b>CONDIZIONI DI SERVIZIO</b>																						
	TENSIONE DI ISOLAMENTO NOMINALE (V)	690	FORMA DI SEGREGAZIONE	1	TEMPERATURA AMBIENTE MAX. (°C)	+40																					
	TENSIONE DI FUNZIONAMENTO NOMINALE (V)	400/230	MATERIALE	LAMIERA METALLICA	TEMPERATURA AMBIENTE MEDIA (°C)	-																					
	FREQUENZA NOMINALE (Hz)	50	SPESSORI (mm)	-	TEMPERATURA AMBIENTE MINIMA (°C)	-5																					
B	SISTEMA ELETTRICO	TN-S	TENUTA MECCANICA	IK08	UMIDITA' RELATIVA MAX (%)	90																					
	CORRENTE MASSIMA DI CORTO CIRCUITO PRESUNTA (kA)	20	GRADO DI PROTEZIONE	IP55 SULL'INVOLUCRO ESTERNO	ALTITUDINE S.L.M. (m)	< 1000																					
	CORRENTE NOMINALE (SBARRE PRINCIPALI) (A)	-		IP20 ALL'INTERNO DEL QUADRO A PORTE APERTE	PRESSIONE/DEPRESSIONE (kPa)	5																					
	CORRENTE NOMINALE AMMISSIBILE DI BREVE DURATA PER 1 SEC. (kA)	-	ACCESSIBILITA' QUADRO	FRONTE <input checked="" type="checkbox"/> RETRO <input type="checkbox"/> LATI <input type="checkbox"/>	RISPONDEZZA ALLE NORME	ITALIANE	CEI EN 61439																				
	CORRENTE NOMINALE AMMISSIBILE DI PICCO (kA)	-	AMPLIABILITA' QUADRO	LATO DESTRO <input type="checkbox"/> LATO SINISTRO <input type="checkbox"/>		INTERNAZIONALI	IEC 61439																				
	TENSIONE NOMINALE CIRCUITI AUSILIARI (V)	230-24 Vac/dc	INSTALLAZIONE	A PAVIMENTO <input checked="" type="checkbox"/> A PARETE <input type="checkbox"/>	ALTRE																						
	TENSIONE DI PROVA A 50 HZ PER 1 MIN. (V)	CIRCUITI DI POT. - CIRCUITI AUSIL. -	PORTA FRONTALE	NESSUNA <input type="checkbox"/> TRASPARENTE <input checked="" type="checkbox"/> CIECA <input type="checkbox"/>	<b>STATO DI FUNZIONAMENTO RAPPRESENTATO</b>  LO SCHEMA INDICA COMPONENTI NELLA SEGUENTE POSIZIONE O STATO DI FUNZIONAMENTO: - INTERRUTTORI O CONTATTORI NELLA POSIZIONE DI APERTO (OFF) E INSERITO - SEZIONATORI NELLA POSIZIONE DI APERTO - MOLLE DI CHIUSURA NELLA POSIZIONE DI SCARICHE - CIRCUITI NELLO STATO DI NON ALIMENTATO - RELÈ NELLO STATO DI NON AZIONATO - FUSIBILI NELLO STATO DI NON INTERVENUTO - RELÈ DI PROTEZIONE NELLO STATO DI NON INTERVENUTO																						
	TENSIONE DI TENUTA AD IMPULSO (kV)	-	CHIUSURA POSTERIORE	PANNELLO CIECO <input checked="" type="checkbox"/> PORTA <input type="checkbox"/>																							
	DESCRIZIONI PARTICOLARI :		POTENZA	ARRIVI ALTO <input checked="" type="checkbox"/> BASSO <input type="checkbox"/> CAVO																							
				PARTENZE ALTO <input checked="" type="checkbox"/> BASSO <input type="checkbox"/> CAVO																							
		AUSILIARI	ARRIVI ALTO <input checked="" type="checkbox"/> BASSO <input type="checkbox"/> CAVO																								
			PARTENZE ALTO <input checked="" type="checkbox"/> BASSO <input type="checkbox"/> CAVO																								
		VERNICIATURA	- ESTERNO QUADRO RAL 9002																								
		DIMENSIONI DI INGOMBRO LxPxH (mm)	VEDI FRONTE QUADRO																								
		MASSA TOTALE (kg)	-																								
		VENTILAZIONE INTERNA	NATURALE																								
		ACCESSORI																									
		ILL. INTERNA <input type="checkbox"/> PRESA FM <input type="checkbox"/> ANTICONDENSA <input type="checkbox"/>																									
		GOLFARI SOLLEVAMENTO <input checked="" type="checkbox"/> SERRATURA CON CHIAVE <input checked="" type="checkbox"/>																									
C			<b>NOTE GENERALI</b>																								
			ABBREVIAZIONI TIPOLOGIA PROTEZIONI: - M = MAGNETICO - T = TERMICO - D = DIFFERENZIALE - IMS = INTERRUTTORE DI MANOVRA - SEZIONATORE - NA = INTERRUTTORE NON AUTOMATICO - PROT. MOT. = INTERRUTTORE PROTEZIONE MOTORE (SALVAMOTORE) - EL (XXX) = INTERRUTTORE CON SGANCIATORE ELETTRONICO XXX = TIPOLOGIA CURVA: - L = LUNGO RITARDO - S = CORTO RITARDO A TEMPORIZZAZIONE REGOLABILE - So = CORTO RITARDO A TEMPORIZZAZIONE FISSA - I = Istantaneo - G = GUASTO A TERRA - MOT = PROTEZIONE MOTORE																								
D	<b>ESEMPIO DI TARGHETTA IDENTIFICATIVA</b>																										
	<table border="1" style="width:100%; border-collapse: collapse;"> <tr> <th colspan="2" style="text-align:center;">COSTRUTTORE</th> <td rowspan="9" style="text-align:center; vertical-align: middle;">                 CEI EN 61439-x         </td> </tr> <tr> <td>DENOMINAZIONE:</td> <td>XXX</td> </tr> <tr> <td>MATRICOLA:</td> <td>XXX</td> </tr> <tr> <td>ANNO DI COSTRUZIONE:</td> <td>XXX</td> </tr> <tr> <td>TENSIONE NOMINALE:</td> <td>XXX</td> </tr> <tr> <td>FREQUENZA NOMINALE:</td> <td>XXX</td> </tr> <tr> <td>TENSIONE CIRC. AUSILIARI:</td> <td>XXX</td> </tr> <tr> <td>CORRENTE NOMINALE:</td> <td>XXX</td> </tr> <tr> <td>CORRENTE DI CTO:</td> <td>XXX</td> </tr> <tr> <td>GRADO DI POTEZIONE</td> <td>XXX</td> </tr> </table>		COSTRUTTORE		    CEI EN 61439-x	DENOMINAZIONE:	XXX	MATRICOLA:	XXX	ANNO DI COSTRUZIONE:	XXX	TENSIONE NOMINALE:	XXX	FREQUENZA NOMINALE:	XXX	TENSIONE CIRC. AUSILIARI:	XXX	CORRENTE NOMINALE:	XXX	CORRENTE DI CTO:	XXX	GRADO DI POTEZIONE	XXX				
COSTRUTTORE		    CEI EN 61439-x																									
DENOMINAZIONE:	XXX																										
MATRICOLA:	XXX																										
ANNO DI COSTRUZIONE:	XXX																										
TENSIONE NOMINALE:	XXX																										
FREQUENZA NOMINALE:	XXX																										
TENSIONE CIRC. AUSILIARI:	XXX																										
CORRENTE NOMINALE:	XXX																										
CORRENTE DI CTO:	XXX																										
GRADO DI POTEZIONE	XXX																										
E																											
F	Committente MINISTERO DELLE INFRASTRUTTURE E DELLA MOBILITA' SOSTENIBILI - STRUTTURA TECNICA DI MISSIONE COMUNE DI TORINO		Oggetto METROPOLITANA AUTOMATICA DI TORINO LINEA 2-TRATTA POLITECNICO-REBAUDENGO PROGETTAZIONE DEFINITIVA		Progettista INFRASTRUTTURE.PASTRENGO S.r.l. Corso Novara, 96 - 10152 Torino Tel. +39 011 5592711 e-mail: infrato@infrato.it		Titolo STAZIONE PASTRENGO QUADRO VENTILAZIONE DI EMERGENZA 4 QV4 - SCHEMA UNIFILARE																				
							Foglio	1 di 10																			
						Segue	2																				
1	2	3	4	5	6	7	8																				



## NOTE (VEDI FOGLI SUCCESSIVI)

- (1) SEGNALE/STATO/CONTATTO DA RIPORTARE AL SISTEMA DI SUPERVISIONE (A BASE REMOTA I/O)
- (2) COMANDO DA SISTEMA DI SUPERVISIONE (DA BASE REMOTA I/O)
- (3) APPARECCHIATURA ESTERNA AL QUADRO
- (4) COMANDO DA PULSANTE O SELETTORE LOCALE IN QUADRO
- (5) COMANDO DA EVENTUALE TERMOSTATO LOCALE
- (6) COMANDO DA MODULO DI USCITA IMPIANTO IRAI

## NOTE GENERALI

- TUTTI I CAVI DI POTENZA E DI SEGNALE SARANNO ATTESTATI DIRETTAMENTE SU MORSETTIERA DI APPOGGIO.
- PER I CARICHI DI TIPO MONOFASE LE SIGLE "L1-L2-L3-N" INDICANO LA FASE DI APPARTENENZA. LA SUDDIVISIONE È TALE PER RAGGIUNGERE IL MASSIMO EQUILIBRIO DELLA RETE.
- LE SBARRE (OVE PRESENTI) SARANNO DEL TIPO IN RAME ELETTROLITICO E DIMENSIONATE SULLA BASE DELLA CORRENTE DI CORTO CIRCUITO RIPORTATA NEI DATI DI TARGA DEL QUADRO. LA CORRENTE NOMINALE INOLTRE DEVE RISULTARE NON INFERIORE ALLA CORRENTE NOMINALE DEL DISPOSITIVO DI PROTEZIONE GENERALE DEL QUADRO. A PRESCINDERE DALLA FORMA DI SEGREGAZIONE RICHIESTA, PREVEDERE COMUNQUE LA SEGREGAZIONE DELLE EVENTUALI SBARRE PRINCIPALI DALLE APPARECCHIATURE/MORSETTIERE.
- LE CARATTERISTICHE DELLA PROTEZIONE RELATIVA AGLI SPD DOVRANNO ESSERE VERIFICATE IN BASE ALLE INDICAZIONI DEL COSTRUTTORE DEGLI STESSI
- IL LIMITE SULLA CADUTA DI TENSIONE, AI SENSI DELLA NORMA CEI 64-8, PER LE UTENZE TERMINALI È FISSATO AD UN VALORE PARI AL 4%
- LE TARATURE DEGLI INTERRUTTORI RIPORTATE NEI FOGLI SUCCESSIVI DOVRANNO ESSERE VERIFICATE IN FASE DI REALIZZAZIONE. SARÀ A CURA DELL'APPALTATORE LA VERIFICA DEL COORDINAMENTO DELLE STESSE CON LE PROTEZIONI A MONTE (ES. MT) E LE EVENTUALI MODIFICHE DEI SETTINGS.
- CON RIFERIMENTO AGLI INTERRUTTORI SCATOLATI, QUALORA LO SGANCIATORE LO CONSENTA, PREVEDERE LA REGOLAZIONE DEL NEUTRO AL 50%.
- QUALORA NEL QUADRO SIANO PREVISTE PIÙ ALIMENTAZIONI DA ALTRI QUADRI ELETTRICI, DOVRÀ ESSERE SEGNALATA LA NECESSITÀ DI MESSA FUORI SERVIZIO DELLE LINEE A MONTE PRIMA DI EFFETTUARE INTERVENTI SULLE PARTI IN TENSIONE.
- IL POTERE DI INTERRUZIONE INDICATO NEGLI SCHEMI SI RIFERISCE AL POTERE DI INTERRUZIONE NOMINALE ESTREMO (Icu SECONDO CEI EN 60947-2) ALLA CORRISPONDENTE TENSIONE NOMINALE DI IMPIEGO DELL'UTENZA.
- LA CURVA DI INTERVENTO DEGLI INTERRUTTORI E' DEDUCIBILE DAL VALORE DELLA SOGLIA MAGNETICA (Im) INDICATO NEGLI SCHEMI IN ACCORDO AI SEGUENTI VALORI: Im=5In (curva B), Im=10In (curva C), Im=14+20In (curva D).

<b>Committente</b> MINISTERO DELLE INFRASTRUTTURE E DELLA MOBILITÀ SOSTENIBILI - STRUTTURA TECNICA DI MISSIONE COMUNE DI TORINO	<b>Oggetto</b> METROPOLITANA AUTOMATICA DI TORINO LINEA 2-TRATTA POLITECNICO-REBAUDENGO PROGETTAZIONE DEFINITIVA	<b>Progettista</b> INFRASTRASPORTI.TO S.r.l. Corso Novara, 96 - 10152 Torino Tel. +39 011 5592711 e-mail: infrato@infrato.it	<b>Titolo</b> STAZIONE PASTRENGO QUADRO VENTILAZIONE DI EMERGENZA 4 QV4 - SCHEMA UNIFILARE	Foglio 2 di 10 Segue 3
--	---	---	--	---------------------------

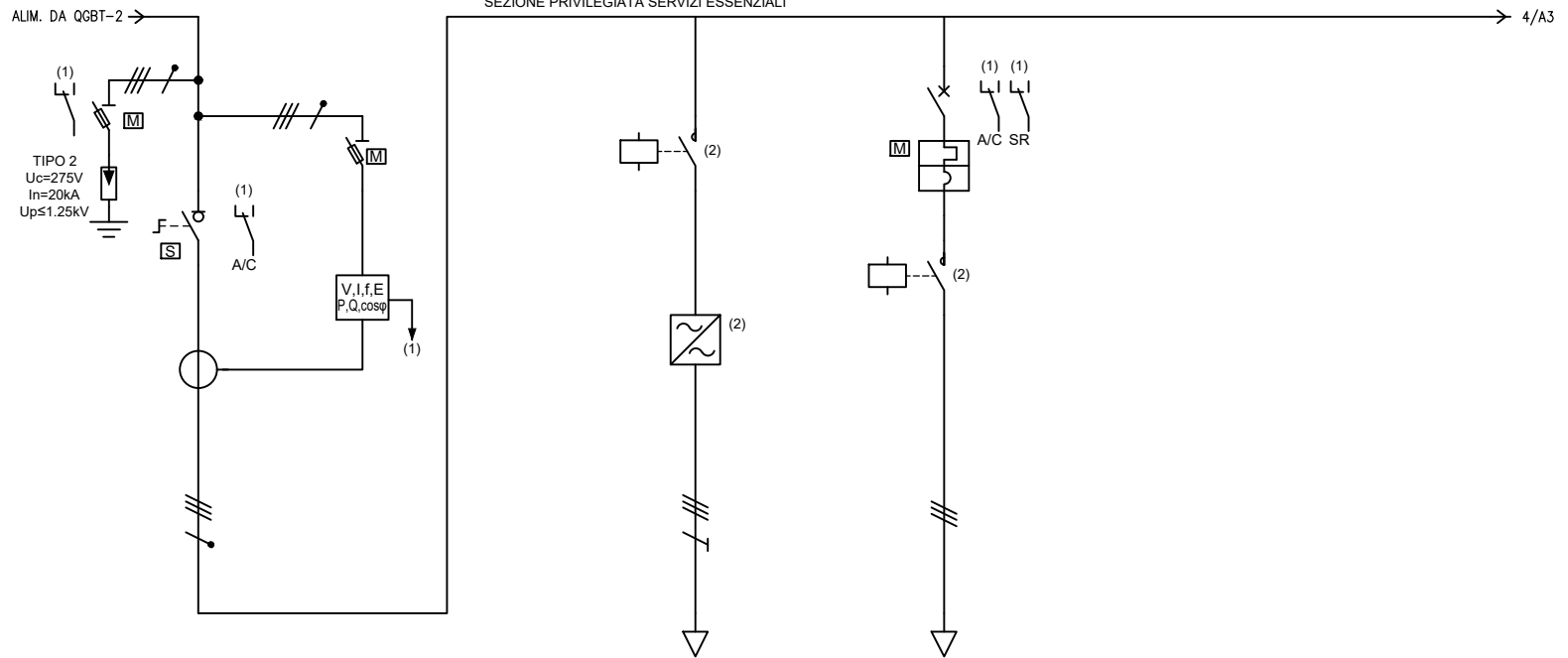

UTENZA	DENOMINAZIONE		GENERALE PRIVILEGIATA		ESTRATTORE FUMI E CALORE VE4 (RSF-212-03004)		ESTRATTORE QUADRO			
	SIGLA		QV4_PE.S00		QV4_PE.S01		QV4_PE.S02			
	TIPO		TN-S		TN-S		TN-S/L3-N			
	POTENZA kW	lb	A	90.6	132.8	90	131.2	0.2	0.962	
COEF. CONTEMP.	COS φ		1	0.99	0.9	0.99	1	0.9		
INTERRUTTORE O SEZIONATORE	COSTRUTTORE		SCHNEIDER ELECTRIC				SCHNEIDER ELECTRIC			
	TIPO		Compact INS250 rossa				iC60N-C - 10A			
	N.POLI	In	A	4	250		2	10		
	lth	A	Idn	A			10			
	Im (o curva)	A	Pdi	kA			100	20		
FUSIBILE	TIPO									
	CALIBRO		A							
CONTATTORE	TIPO				LC1-F185 - 220Vac		iCT 2Na - 240Vac			
	In	A	Pn	kW		185	20			
RELE' TERMICO	TIPO									
	TARATURA		A							
LINEA DI POTENZA	TIPO CAVO				FTG18M16 0,6/1 kV					
	FORMAZIONE				3x(1x70)+1G35					
	LUNGHEZZA		m		30					
	Iz		A		187.6					
	C.d.T. a lb	%	C.d.T. totale a lb	%	1.39	0.554	0.554	1.38		
Zk	mΩ	Zs	mΩ	15.9	36.9	865.7	906.3	30.4	36.9	
IkV max a valle	kA	Ik1 fase/terra	kA	16.4	6.89	0.293	0.28	8.39	6.89	
NUMERAZIONE MORSETTIERA										

F	Committente		Oggetto		Progettista		Titolo			
	MINISTERO DELLE INFRASTRUTTURE E DELLA MOBILITA' SOSTENIBILI - STRUTTURA TECNICA DI MISSIONE COMUNE DI TORINO		METROPOLITANA AUTOMATICA DI TORINO LINEA 2-TRATTA POLITECNICO-REBAUDENGO PROGETTAZIONE DEFINITIVA		INFRASTRUTTURE TO S.r.l. Corso Novara, 96 - 10152 Torino Tel. +39 011 5592711 e-mail: infrato@infrato.it		STAZIONE PASTRENGO QUADRO VENTILAZIONE DI EMERGENZA 4 QV4 - SCHEMA UNIFILARE			
									Foglio	3 di 10
									Segue	4



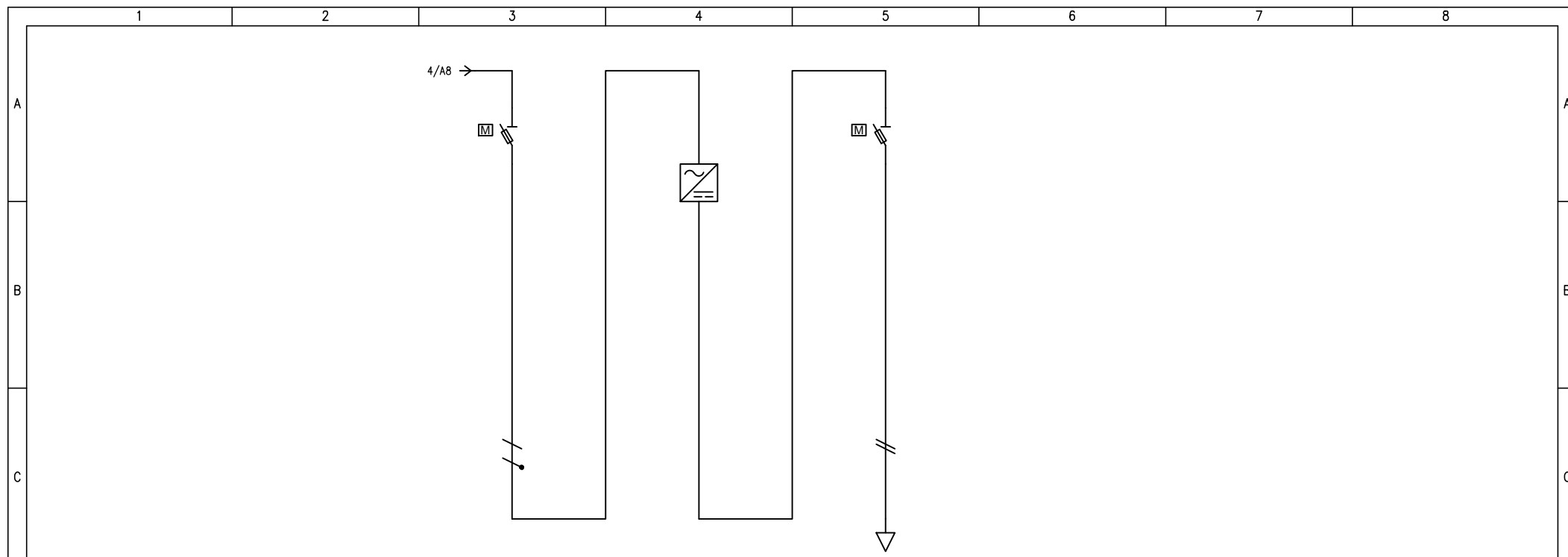

D	UTENZA	DENOMINAZIONE		PROTEZIONE ALIMENTATORE 230V ac / 24V dc		ALIMENTATORE 230V ac / 24V dc - 0,1kVA		AUX 24V dc							
		SIGLA		QV4_PE.S07		QV4_PE.S07A		QV4_PE.S07B							
		TIPO		TN-S/L1-N		TN-S/L1-N		TN-S							
		POTENZA	kW	lb	A	0.056	0.267	0.056	0.267	0.05	2.08				
		COEF. CONTEMP.	COS φ			1	0.9	1	0.9	1	1				
D	INTERRUTTORE O SEZIONATORE	COSTRUTTORE		SCHNEIDER ELECTRIC				SCHNEIDER ELECTRIC							
		TIPO		STI 1P+N 10,3X38				STI 1P+N 10,3X38							
		N.POLI	ln	A	1N	32			1N	32					
		lth	A	ldn	A										
	lm (o curva)	A	Pdi	kA		120				120					
E	FUSIBILE	TIPO		SCH 10 gG 6A				SCH 10 gG 6A							
		CALIBRO		6				6							
		A		Pn		kW									
E	RELE' TERMICO	TIPO													
		TARATURA		A											
F	LINEA DI POTENZA	TIPO CAVO													
		FORMAZIONE													
		LUNGHEZZA		m											
		Iz		A											
		C.d.T. a lb	%	C.d.T. totale a lb	%		1.41		1.41						
Zk	mΩ	Zs	mΩ	30.4	36.9	2400	75697.9	2400	75697.9						
IkV max a valle	kA	Ik1 fase/terra	kA	8.39	6.89	0.011	0.003	0.01	0.003						
	NUMERAZIONE MORSETTIERA														

F	Committente MINISTERO DELLE INFRASTRUTTURE E DELLA MOBILITA' SOSTENIBILI - STRUTTURA TECNICA DI MISSIONE COMUNE DI TORINO		Oggetto METROPOLITANA AUTOMATICA DI TORINO LINEA 2-TRATTA POLITECNICO-REBAUDENGO PROGETTAZIONE DEFINITIVA		Progettista INFRASTRASPORTI.TO S.r.l. Corso Novara, 96 - 10152 Torino Tel. +39 011 5592711 e-mail: infrato@infrato.it		Titolo STAZIONE PASTRENGO QUADRO VENTILAZIONE DI EMERGENZA 4 QV4 - SCHEMA UNIFILARE		Foglio 5 di 10		Segue 6	
	1	2	3	4	5	6	7	8				

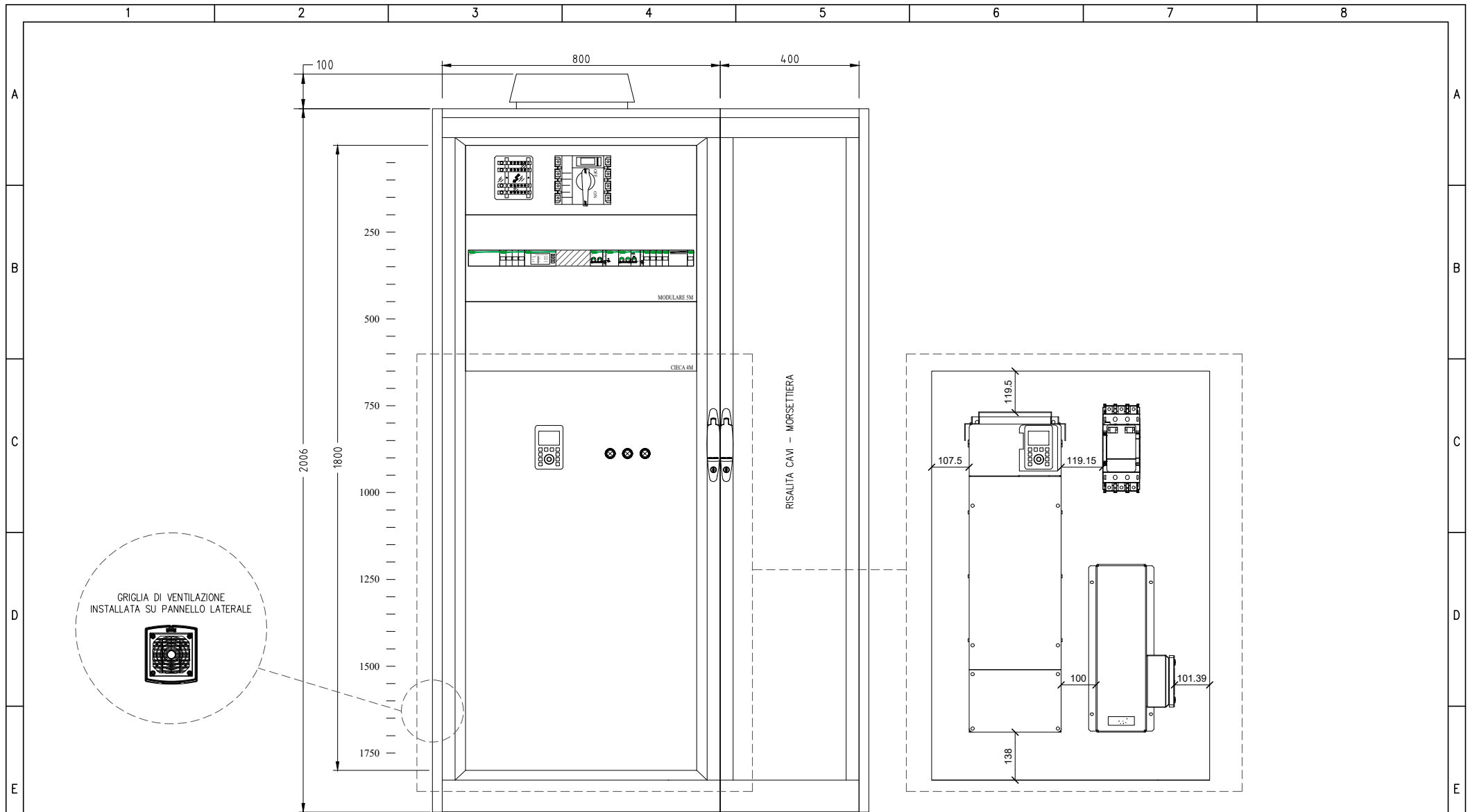





































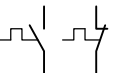

**NOTA:**  
 - IL FRONTE QUADRO RAPPRESENTATO NEL PRESENTE DOCUMENTO È DA RITENERSI INDICATIVO NELLE DIMENSIONI E NELLA DISPOSIZIONE DELLE APPARECCHIATURE PRINCIPALI. LO SPAZIO PER LE ALTRE APPARECCHIATURE AUSILIARIE (PROTEZIONI, STRUMENTAZIONI DI MISURA, ECC...), POTRÀ ESSERE RICAVATO SU PANNELLI FRONTALI O VANI INTERNI. LA STRUTTURA E LE DIMENSIONI DEFINITIVE DEL QUADRO, NONCHÉ LA DISPOSIZIONE DELLE APPARECCHIATURE DOVRANNO ESSERE SOTTOPOSTE AD APPROVAZIONE DELLA D.L. E DELLA COMMITTENZA PRIMA DELLA REALIZZAZIONE DEL QUADRO STESSO.

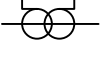
2106  
 600  
 1250  
 Quote espresse in millimetri







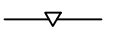

















Committente MINISTERO DELLE INFRASTRUTTURE E DELLA MOBILITA' SOSTENIBILI - STRUTTURA TECNICA DI MISSIONE COMUNE DI TORINO	Oggetto METROPOLITANA AUTOMATICA DI TORINO LINEA 2-TRATTA POLITECNICO-REBAUDENGO PROGETTAZIONE DEFINITIVA	Progettista INFRASTRASPORTI.TO S.r.l. Corso Novara, 96 - 10152 Torino Tel. +39 011 5592711 e-mail: infrato@infrato.it	Titolo STAZIONE PASTRENGO QUADRO VENTILAZIONE DI EMERGENZA 4 QV4 - SCHEMA UNIFILARE	Foglio 6 di 10 Segue 7
--	--	--	--	---------------------------

	1	2	3	4	5	6	7	8
A		CONDUTTORE DI FASE		RESISTORE		SEZIONATORE		CONTATTORE (CONTATTO DI CHIUSURA)
		CONDUTTORE NEUTRO		INDUTTORE, BOBINA, AVVOLGIMENTO		SEZIONATORE CON FUSIBILE INCORPORATO		CONTATTORE AD APERTURA AUTOMATICA (ASSOCIATO AD UN RELE' DI PROTEZIONE)
		CONDUTTORE DI PROTEZIONE (PE)		ELEMENTO RISCALDANTE		SEZIONATORE A COMANDO MANUALE, CON DISPOSITIVO DI BLOCCO		CONTATTORE (CONTATTO DI APERTURA)
B		CONDUTTORE DI NEUTRO AVENTE ANCHE FUNZIONE DI CONDUTTORE DI PROTEZIONE		CONDENSATORE (SEGNO GRAFICO GENERALE)		SEZIONATORE A DUE VIE, TRE POSIZIONI, CON POSIZIONE CENTRALE DI APERTURA		CONTATTORE AD APERTURA AUTOMATICA CON FUSIBILE, FUNZIONANTE PER EFFETTO TERMICO
		CONNESSIONE DI CONDUTTORI		TERRA (SEGNO GRAFICO GENERALE)		SEZIONATORE A DUE VIE, TRE POSIZIONI, CON POSIZIONE CENTRALE DI APERTURA (E MESSA A TERRA)		
C		TERMINALE O MORSETTO		MASSA (TELAIO)		INTERRUTTORE DI MANOVRA SEZIONATORE		
		CONNESSIONE A T		TERRA DI PROTEZIONE		INTERRUTTORE DI MANOVRA SEZIONATORE CON FUSIBILE INCORPORATO		
		CONDUTTURA IN SBARRA PROTETTA		EQUIPOTENZIALITÀ		INTERRUTTORE DI MANOVRA SEZIONATORE A DUE VIE, TRE POSIZIONI, CON POSIZIONE CENTRALE DI APERTURA (E MESSA A TERRA)		
D		GIUNZIONE DI CONDUTTORE		FUSIBILE SEGNO GENERALE				
		PRESA A SPINA (MASCHIO E FEMMINA)		FUSIBILE CON PERCUSSORE				
E				FUSIBILE CON PERCUSSORE E CON CIRCUITO DI SEGNALAZIONE SEPARATO				
				SCARICATORE				
F	Committente MINISTERO DELLE INFRASTRUTTURE E DELLA MOBILITA' SOSTENIBILI - STRUTTURA TECNICA DI MISSIONE COMUNE DI TORINO		Oggetto METROPOLITANA AUTOMATICA DI TORINO LINEA 2-TRATTA POLITECNICO-REBAUDENGO PROGETTAZIONE DEFINITIVA		Progettista INFRASTRUTTURE.IT S.r.l. Corso Novara, 96 - 10152 Torino Tel. +39 011 5592711 e-mail: infrato@infrato.it		Titolo STAZIONE PASTRENGO QUADRO VENTILAZIONE DI EMERGENZA 4 QV4 - SCHEMA UNIFILARE	
							Foglio	7 di 10
							Segue	8

	1	2	3	4	5	6	7	8
A		INTERRUTTORE (DI POTENZA)		RELÈ DI PROTEZIONE CON INDICAZIONE DELLE FUNZIONI ABILITATE SECONDO CODICI ANSI	   	INDICAZIONE TIPO INTERRUTTORE: (M) MODULARE (S) SCATOLATO (A) APERTO (M+) MODULARE AD ALTE PRESTAZIONI (NEL CASO DI INTERRUTTORE, DOTATO DI POTERE DI INTERRUZIONE MAGGIORATO E CON CARATTERISTICHE TALI DA CONSENTIRE IL RAGGIUNGIMENTO DI UN MAGGIOR LIMITE DI SELETTIVITÀ CON GLI INTERRUTTORI A VALLE)		
		INTERRUTTORE DI MANOVRA CON FUSIBILE INCORPORATO		RELÈ TERMICO				
B		INTERRUTTORE DI POTENZA AD APERTURA AUTOMATICA		RELÈ MAGNETICO	  	INDICAZIONE DIFFERENZIALE DI TIPO AC (G) GENERALE (S) SELETTIVO (R) RITARDATO		LAMPADA DI SEGNALAZIONE LAMPEGGIANTE
		INTERRUTTORE DI POTENZA AD APERTURA AUTOMATICA, TERMICO		RELÈ A CORRENTE DIFFERENZIALE				LAMPADA A CROCE DI SEGNALAZIONE STATO INTERRUTTORE
C		INTERRUTTORE DI POTENZA AD APERTURA AUTOMATICA, MAGNETICO		RELÈ DI MASSIMA CORRENTE (LUNGO RITARDO)	  	INDICAZIONE DIFFERENZIALE DI TIPO A (G) GENERALE (S) SELETTIVO (R) RITARDATO		DIODO
		INTERRUTTORE DI POTENZA AD APERTURA AUTOMATICA, MAGNETOTERMICO		RELÈ DI MASSIMA CORRENTE (CORTO RITARDO)				DIODO EMETTITORE DI LUCE (LED)
D		INTERRUTTORE DI POTENZA AD APERTURA AUTOMATICA, MAGNETOTERMICO DIFFERENZIALE		RELÈ DI GUASTO A TERRA	  	INDICAZIONE DIFFERENZIALE DI TIPO B (G) GENERALE (S) SELETTIVO (R) RITARDATO		BOBINA DI COMANDO (SIMBOLO GENERALE)
		INTERRUTTORE DI POTENZA AD APERTURA AUTOMATICA, FUNZIONANTE PER CORRENTE DIFFERENZIALE		SGANCIATORE DI PROTEZIONE ELETTRONICO CON UNITA' DI MISURA E DIALOGO				BOBINA DI COMANDO (BA O YO) DI APERTURA (BC O YC) DI CHIUSURA (YU0) A MANCANZA TENSIONE
E		INTERRUTTORE PER PROTEZIONE MOTORI (SALVAMOTORE)	 	COM: MODULO DI INTERFACCIA PER SISTEMA DI SUPERVISIONE SEL: MODULO DI SELETTIVITA' LOGICA	  	INDICAZIONE DIFFERENZIALE DI TIPO F (G) GENERALE (S) SELETTIVO (R) RITARDATO		BOBINA DI COMANDO DI UN RELE' CON RITARDO ALLA RICADUTA
		DISPOSITIVO AUSILIARIO DI RIARMO AUTOMATICO	  	CONTATTI AUSILIARI PER DISPOSITIVI: (I/E) INSERITO/ESTRATTO (A/C) APERTO/CHIUSO (SR) SCATTATO RELÈ (M) STATO MOLLE				LAMPADA: (RD) ROSSO (GN) VERDE (YE) GIALLO (BL) BLU (WH) BIANCO (OG) ARANCIONE
		RELE' DI CONTROLLO ISOLAMENTO (POLO A TERRA)						
F	Committente MINISTERO DELLE INFRASTRUTTURE E DELLA MOBILITA' SOSTENIBILI - STRUTTURA TECNICA DI MISSIONE COMUNE DI TORINO		Oggetto METROPOLITANA AUTOMATICA DI TORINO LINEA 2-TRATTA POLITECNICO-REBAUDENGO PROGETTAZIONE DEFINITIVA	Progettista INFRASTRUTTURE.TO S.r.l. Corso Novara, 96 - 10152 Torino Tel. +39 011 5592711 e-mail: infrato@infrato.it	Titolo STAZIONE PASTRENGO QUADRO VENTILAZIONE DI EMERGENZA 4 QV4 - SCHEMA UNIFILARE		Foglio 8 di 10	Segue 9

	1	2	3	4	5	6	7	8
A		CONTATTO DI CHIUSURA (APERTO A RIPOSO)		MOVIMENTO RITARDATO		SELETTORE A PIÙ POSIZIONI		STRUMENTO REGISTRATORE (ADIREZIONALE O DIREZIONALE) (X=GRANDEZZA MISURATA, ES. KWh POTENZE ATTIVA)
		CONTATTO DI APERTURA (CHIUSO A RIPOSO)		COMANDO MECCANICO MANUALE		OROLOGIO SEGNO GRAFICO GENERALE		
B		CONTATTO DI SCAMBIO CON INTERRUZIONE MOMENTANEA		COMANDO A PULSANTE		CREPUSCOLARE		STRUMENTO INDICATORE (X=GRANDEZZA MISURATA, ES. V TENSIONE)
		CONTATTO A DUE VIE A TRE POSIZIONI, CON POSIZIONE CENTRALE DI APERTURA		COMANDO CON TIRANTE		SENSORE DI PRESSIONE A SERVIZIO DELLA CELLA (X) DELLO SCOMPARTO (N)		STRUMENTO DI MISURA (MULTIMETRO O ALTRO DISPOSITIVO)
C		CONTATTO DI POSIZIONE DI CHIUSURA (FINE CORSA)		COMANDO ROTATIVO		BATTERIA DI ACCUMULATORI O DI PILE		CONTAORE
		CONTATTO DI POSIZIONE DI APERTURA (FINE CORSA)		COMANDO DI EMERGENZA CON PULSANTE A FUNGO		DIVISORE CAPACITIVO PER SEGNALAZIONE PRESENZA TENSIONE		TRASFORMATORE DI CORRENTE "TA"
D		CONTATTO SENSIBILE ALLA TEMPERATURA		COMANDO A CHIAVE		MOTORE PER COMANDO INTERRUPTORE		TRASFORMATORE DI CORRENTE A 2 AVVOLGIMENTI SECONDARI, CIASCUNO SU PROPRIO CIRCUITO MAGNETICO
		CONTATTO DI RELE' TERMICO		COMANDO A CAMMA		BLOCCO A CHIAVE: (1) GENERIC (2) CON INDICAZIONE CHIAVE LIBERA A DISPOSITIVO APERTO/ESTRATTO (3) CON INDICAZIONE CHIAVE LIBERA A DISPOSITIVO CHIUSO		TRASFORMATORE DI CORRENTE A 2 AVVOLGIMENTI SECONDARI, SU CIRCUITO MAGNETICO COMUNE
	COMMUTATORE A DUE VIE A TRE POSIZIONI, CON POSIZIONE CENTRALE DI APERTURA		COMANDO DA DISPOSITIVO ELETTROMAGNETICO				TRASFORMATORE DI CORRENTE TOROIDALE	
E				COMANDO DA DISPOSITIVO TERMICO		DISPOSITIVO DI MANOVRA E COMANDO DI TIPO ESTRAIBILE		CARRELLO DI MESSA A TERRA SBARRE MT SENZA POTERE DI CHIUSURA
						DISPOSITIVO DI MANOVRA E COMANDO DI TIPO RIMOVIBILE		
						INTERBLOCCO MECCANICO FRA DISPOSITIVI (SALVO DIVERSA INDICAZIONE)		
F	Committente MINISTERO DELLE INFRASTRUTTURE E DELLA MOBILITA' SOSTENIBILI - STRUTTURA TECNICA DI MISSIONE COMUNE DI TORINO		Oggetto METROPOLITANA AUTOMATICA DI TORINO LINEA 2-TRATTA POLITECNICO-REBAUDENGO PROGETTAZIONE DEFINITIVA		Progettista INFRASTRASPORTI.TO S.r.l. Corso Novara, 96 - 10152 Torino Tel. +39 011 5592711 e-mail: infrato@infrato.it		Titolo STAZIONE PASTRENGO QUADRO VENTILAZIONE DI EMERGENZA 4 QV4 - SCHEMA UNIFILARE	
	1	2	3	4	5	6	7	8
							Foglio	9 di 10
							Segue	10



	1	2	3	4	5	6	7	8
A		TRASFORMATORE SEGNO GRAFICO GENERALE		CONVERTITORE DI POTENZA SEGNO GRAFICO GENERALE				
		TRASFORMATORE A DUE AVVOLGIMENTI CON SCHERMO-TRASFORMATORE D'ISOLAMENTO		RADDRIZZATORE				
B		TRASFORMATORE CON PRESA CENTRALE SU UN'AVVOLGIMENTO		CONVERTITORE DI CORRENTE CONTINUA IN ALTERNATA (INVERTER)				
		TRASFORMATORE TRIFASE COLLEGAMENTO STELLA TRIANGOLO		COMMUTATORE STATICO				
		TRASFORMATORE DI SICUREZZA		GRUPPO DI CONTINUITÀ ASSOLUTA (UPS)				
C		AUTOTRASFORMATORE		AVVIATORE (SIMBOLO GENERALE)				
		AVVOLGIMENTO TRIFASE A TRIANGOLO		AVVIATORE A GRADINI				
D		AVVOLGIMENTO TRIFASE A TRIANGOLO APERTO		AVVIATORE CON REGOLAZIONE (V: TENSIONE, F: FREQUENZA) SOFT STARTER				
		AVVOLGIMENTO TRIFASE A STELLA		AVVIATORE DI TIPO DIRETTO CON CONTATTORE				
		AVVOLGIMENTO TRIFASE A STELLA CON NEUTRO ACCESSIBILE DALL'ESTERNO		AVVIATORE STELLA TRIANGOLO				
E		AVVOLGIMENTO TRIFASE A ZIG-ZAG		AVVIATORE MEDIANTE AUTOTRASFORMATORE				
		MACCHINA ROTANTE O SISTEMA CON MACCHINA ROTANTE: (G) GENERATORE (M) MOTORE		AVVIATORE PER MOTORE IN C.C.				

F	Committente MINISTERO DELLE INFRASTRUTTURE E DELLA MOBILITA' SOSTENIBILI - STRUTTURA TECNICA DI MISSIONE COMUNE DI TORINO		Oggetto METROPOLITANA AUTOMATICA DI TORINO LINEA 2-TRATTA POLITECNICO-REBAUDENGO PROGETTAZIONE DEFINITIVA		Progettista INFRASTRAPORTI.TO S.r.l. Corso Novara, 96 - 10152 Torino Tel. +39 011 5592711 e-mail: infrato@infrato.it		Titolo STAZIONE PASTRENGO QUADRO VENTILAZIONE DI EMERGENZA 4 QV4 - SCHEMA UNIFILARE		F
							Foglio 10 di 10 Segue		
	1	2	3	4	5	6	7	8	