

**MINISTERO
DELLE INFRASTRUTTURE E DELLA MOBILITÀ SOSTENIBILI
STRUTTURA TECNICA DI MISSIONE**



COMUNE DI TORINO



**METROPOLITANA AUTOMATICA DI TORINO
LINEA 2 - TRATTA POLITECNICO - REBAUDENGO
PROGETTAZIONE DEFINITIVA
Lotto Costruttivo 1: Rebaudengo - Bologna**







PROGETTO DEFINITIVO		INFRA.TO <i>infrastrutture per la mobilità</i>				INFRATRASPORTI.TO S.r.l.	
DIRETTORE PROGETTAZIONE <small>Responsabile integrazione discipline specialistiche</small>	IL PROGETTISTA	IMP. NON DI SISTEMA - STAZIONE REBAUDENGO IMPIANTO ELETTRICO E FORZA MOTRICE SCHEMA UNIFILARE E FRONTE QUADRO INSEGNE - QIP					
Ing. R. Crova <small>Ordine degli Ingegneri della Provincia di Torino n. 6038S</small>	Ing. F. Azzarone <small>Ordine degli Ingegneri della Provincia di Torino n. 12287J</small>	ELABORATO		REV. int. est.		SCALA	DATA
BIM MANAGER Geom. L. D'Accardi		MTL2T1A1DIEL SRBK 018		0	0	-	31/03/22

AGGIORNAMENTI

Fig. 1 di 1

REV.	DESCRIZIONE	DATA	REDATTO	CONTROL.	APPROV.	VISTO
0	EMISSIONE	31/03/22	LBe	AGh	FAz	RCr
-	-	-	-	-	-	-
-	-	-	-	-	-	-
-	-	-	-	-	-	-
-	-	-	-	-	-	-

<table border="1" style="width: 100%; border-collapse: collapse;"> <tr> <td style="width: 10%;">LOTTO 1</td> <td style="width: 10%;">CARTELLA</td> <td style="width: 10%;">12.2.1</td> <td style="width: 10%;">80</td> <td style="width: 20%;">MTL2T1A1D</td> <td style="width: 20%;">IELSRBK018</td> </tr> </table>						LOTTO 1	CARTELLA	12.2.1	80	MTL2T1A1D	IELSRBK018	STAZIONE APPALTANTE DIRETTORE DI DIVISIONE INFRASTRUTTURE E MOBILITÀ Ing. R. Bertasio RESPONSABILE UNICO DEL PROCEDIMENTO Ing. A. Strozziro					
LOTTO 1	CARTELLA	12.2.1	80	MTL2T1A1D	IELSRBK018												

1	2	3	4	5	6	7	8																					
SIGLA QUADRO: QIP		DENOMINAZIONE: QUADRO INSEGNE																										
CARATTERISTICHE ELETTRICHE		CARATTERISTICHE MECCANICHE			CONDIZIONI DI SERVIZIO																							
TENSIONE DI ISOLAMENTO NOMINALE (V)		690	FORMA DI SEGREGAZIONE		1	TEMPERATURA AMBIENTE MAX. (°C)	+40																					
TENSIONE DI FUNZIONAMENTO NOMINALE (V)		400/230	MATERIALE		LAMIERA METALLICA	TEMPERATURA AMBIENTE MEDIA (°C)	-																					
FREQUENZA NOMINALE (Hz)		50	SPESSORI (mm)		-	TEMPERATURA AMBIENTE MINIMA (°C)	-5																					
SISTEMA ELETTRICO		TN-S	TENUTA MECCANICA		IK08	UMIDITA' RELATIVA MAX (%)	90																					
CORRENTE MASSIMA DI CORTO CIRCUITO PRESUNTA (kA)		10	GRADO DI PROTEZIONE		IP55	SULL'INVOLUCRO ESTERNO	ALTITUDINE S.L.M. (m)	< 1000																				
CORRENTE NOMINALE (SBARRE PRINCIPALI) (A)		-			IP20	ALL'INTERNO DEL QUADRO A PORTE APERTE	PRESSIONE/DEPRESSIONE (kPa)	5																				
CORRENTE NOMINALE AMMISSIBILE DI BREVE DURATA PER 1 SEC. (kA)		-	ACCESSIBILITA' QUADRO		FRONTE <input checked="" type="checkbox"/>	RETRO <input type="checkbox"/>	LATI <input type="checkbox"/>	RISPONDEZZA ALLE NORME																				
CORRENTE NOMINALE AMMISSIBILE DI PICCO (kA)		-	AMPLIABILITA' QUADRO		LATO DESTRO <input type="checkbox"/>	LATO SINISTRO <input type="checkbox"/>	ITALIANE		CEI EN 61439																			
TENSIONE NOMINALE CIRCUITI AUSILIARI (V)		230-24 Vac/dc	INSTALLAZIONE		A PAVIMENTO <input checked="" type="checkbox"/>	A PARETE <input type="checkbox"/>	INTERNAZIONALI	IEC 61439																				
TENSIONE DI PROVA A 50 HZ PER 1 MIN. (V)		CIRCUITI DI POT. -	PORTA FRONTALE		NESSUNA <input type="checkbox"/>	TRASPARENTE <input checked="" type="checkbox"/>	CIECA <input type="checkbox"/>	STATO DI FUNZIONAMENTO RAPPRESENTATO LO SCHEMA INDICA COMPONENTI NELLA SEGUENTE POSIZIONE O STATO DI FUNZIONAMENTO: - INTERRUTTORI O CONTATTORI NELLA POSIZIONE DI APERTO (OFF) E INSERITO - SEZIONATORI NELLA POSIZIONE DI APERTO - MOLLE DI CHIUSURA NELLA POSIZIONE DI SCARICHE - CIRCUITI NELLO STATO DI NON ALIMENTATO - RELÈ NELLO STATO DI NON AZIONATO - FUSIBILI NELLO STATO DI NON INTERVENUTO - RELÈ DI PROTEZIONE NELLO STATO DI NON INTERVENUTO																				
TENSIONE DI TENUTA AD IMPULSO (kV)		CIRCUITI AUSIL. -	CHIUSURA POSTERIORE		PANNELLO CIECO <input checked="" type="checkbox"/>	PORTA <input type="checkbox"/>	ALTRE																					
DESCRIZIONI PARTICOLARI :		POTENZA		ARRIVI	ALTO <input checked="" type="checkbox"/>	BASSO <input type="checkbox"/>	CAVO																					
		AUSILIARI		PARTENZE	ALTO <input checked="" type="checkbox"/>	BASSO <input type="checkbox"/>	CAVO																					
DESCRIZIONI PARTICOLARI :		VERNICIATURA		ARRIVI	ALTO <input checked="" type="checkbox"/>	BASSO <input type="checkbox"/>	CAVO																					
		PARTENZE		ALTO <input checked="" type="checkbox"/>	BASSO <input type="checkbox"/>	CAVO																						
DESCRIZIONI PARTICOLARI :		DIMENSIONI DI INGOMBRO LxPxH (mm)		ESTERNO QUADRO	RAL 9002																							
DESCRIZIONI PARTICOLARI :		MASSA TOTALE (kg)		VEDI FRONTE QUADRO																								
DESCRIZIONI PARTICOLARI :		VENTILAZIONE INTERNA		NATURALE																								
DESCRIZIONI PARTICOLARI :		ACCESSORI		ILL. INTERNA <input type="checkbox"/>	PRESA FM <input type="checkbox"/>	ANTICONDENSA <input type="checkbox"/>																						
DESCRIZIONI PARTICOLARI :		GOLFARI SOLLEVAMENTO <input checked="" type="checkbox"/>		SERRATURA CON CHIAVE <input checked="" type="checkbox"/>																								
ESEMPIO DI TARGHETTA IDENTIFICATIVA <table border="1" style="width:100%; border-collapse: collapse;"> <tr> <td colspan="2" style="text-align:center;">CONSTRUTTORE</td> <td rowspan="9" style="text-align:center; vertical-align: middle;">   CEI EN 61439-x </td> </tr> <tr> <td>DENOMINAZIONE:</td> <td>XXX</td> </tr> <tr> <td>MATRICOLA:</td> <td>XXX</td> </tr> <tr> <td>ANNO DI COSTRUZIONE:</td> <td>XXX</td> </tr> <tr> <td>TENSIONE NOMINALE:</td> <td>XXX</td> </tr> <tr> <td>FREQUENZA NOMINALE:</td> <td>XXX</td> </tr> <tr> <td>TENSIONE CIRC. AUSILIARI:</td> <td>XXX</td> </tr> <tr> <td>CORRENTE NOMINALE:</td> <td>XXX</td> </tr> <tr> <td>CORRENTE DI CTO:</td> <td>XXX</td> </tr> <tr> <td>GRADO DI POTEZIONE</td> <td>XXX</td> </tr> </table>		CONSTRUTTORE		  CEI EN 61439-x	DENOMINAZIONE:	XXX	MATRICOLA:	XXX	ANNO DI COSTRUZIONE:	XXX	TENSIONE NOMINALE:	XXX	FREQUENZA NOMINALE:	XXX	TENSIONE CIRC. AUSILIARI:	XXX	CORRENTE NOMINALE:	XXX	CORRENTE DI CTO:	XXX	GRADO DI POTEZIONE	XXX	NOTE GENERALI ABBREVIAZIONI TIPOLOGIA PROTEZIONI: - M = MAGNETICO - T = TERMICO - D = DIFFERENZIALE - IMS = INTERRUTTORE DI MANOVRA - SEZIONATORE - NA = INTERRUTTORE NON AUTOMATICO - PROT. MOT. = INTERRUTTORE PROTEZIONE MOTORE (SALVAMOTORE) - EL (XXX) = INTERRUTTORE CON SGANCIATORE ELETTRONICO XXX = TIPOLOGIA CURVA: - L = LUNGO RITARDO - S = CORTO RITARDO A TEMPORIZZAZIONE REGOLABILE - So = CORTO RITARDO A TEMPORIZZAZIONE FISSA - I = Istantaneo - G = GUASTO A TERRA - MOT = PROTEZIONE MOTORE					
		CONSTRUTTORE			  CEI EN 61439-x																							
DENOMINAZIONE:	XXX																											
MATRICOLA:	XXX																											
ANNO DI COSTRUZIONE:	XXX																											
TENSIONE NOMINALE:	XXX																											
FREQUENZA NOMINALE:	XXX																											
TENSIONE CIRC. AUSILIARI:	XXX																											
CORRENTE NOMINALE:	XXX																											
CORRENTE DI CTO:	XXX																											
GRADO DI POTEZIONE	XXX																											
Committente MINISTERO DELLE INFRASTRUTTURE E DELLA MOBILITA' SOSTENIBILI - STRUTTURA TECNICA DI MISSIONE COMUNE DI TORINO		Oggetto METROPOLITANA AUTOMATICA DI TORINO LINEA 2-TRATTA POLITECNICO-REBAUDENGO PROGETTAZIONE DEFINITIVA		Progettista INFRASTRASPORTI.TO S.r.l. Corso Novara, 96 - 10152 Torino Tel. +39 011 5592711 e-mail: infrato@infrato.it		Titolo STAZIONE REBAUDENGO QUADRO INSEGNE QIP - SCHEMA UNIFILARE																						
						Foglio	1 di 11																					
						Segue	2																					
1	2	3	4	5	6	7	8																					

NOTE (VEDI FOGLI SUCCESSIVI)

- (1) SEGNALE/STATO/CONTATTO DA RIPORTARE AL SISTEMA DI SUPERVISIONE (BASE REMOTA I/O - MONITORAGGIO ILLUMINAZIONE)
- (2) COMANDO DA SISTEMA DI SUPERVISIONE (BASE REMOTA I/O - MONITORAGGIO ILLUMINAZIONE)
- (3) APPARECCHIATURA ESTERNA AL QUADRO
- (4) COMMUTAZIONE AUTOMATICA OVVERO COMANDO DA PULSANTE O SELETTORE LOCALE IN QUADRO
- (5) COMANDO DA EVENTUALE TERMOSTATO LOCALE
- (6) COMANDO DA MODULO DI USCITA IMPIANTO IRAI
- (7) COMANDO DA CENTRALINA DEDICATA DI GESTIONE POMPE

NOTE GENERALI

- TUTTI I CAVI DI POTENZA E DI SEGNALE SARANNO ATTESTATI DIRETTAMENTE SU MORSETTIERA DI APPOGGIO.
- PER I CARICHI DI TIPO MONOFASE LE SIGLE "L1-L2-L3-N" INDICANO LA FASE DI APPARTENENZA. LA SUDDIVISIONE È TALE PER RAGGIUNGERE IL MASSIMO EQUILIBRIO DELLA RETE.
- LE SBARRE (OVE PRESENTI) SARANNO DEL TIPO IN RAME ELETTROLITICO E DIMENSIONATE SULLA BASE DELLA CORRENTE DI CORTO CIRCUITO RIPORTATA NEI DATI DI TARGA DEL QUADRO. LA CORRENTE NOMINALE INOLTRE DEVE RISULTARE NON INFERIORE ALLA CORRENTE NOMINALE DEL DISPOSITIVO DI PROTEZIONE GENERALE DEL QUADRO. A PRESCINDERE DALLA FORMA DI SEGREGAZIONE RICHIESTA, PREVEDERE COMUNQUE LA SEGREGAZIONE DELLE EVENTUALI SBARRE PRINCIPALI DALLE APPARECCHIATURE/MORSETTIERE.
- LE CARATTERISTICHE DELLA PROTEZIONE RELATIVA AGLI SPD DOVRANNO ESSERE VERIFICATE IN BASE ALLE INDICAZIONI DEL COSTRUTTORE DEGLI STESSI
- IL LIMITE SULLA CADUTA DI TENSIONE, AI SENSI DELLA NORMA CEI 64-8, PER LE UTENZE TERMINALI È FISSATO AD UN VALORE PARI AL 4%
- LE TARATURE DEGLI INTERRUTTORI RIPORTATE NEI FOGLI SUCCESSIVI DOVRANNO ESSERE VERIFICATE IN FASE DI REALIZZAZIONE. SARÀ A CURA DELL'APPALTATORE LA VERIFICA DEL COORDINAMENTO DELLE STESSO CON LE PROTEZIONI A MONTE (ES. MT) E LE EVENTUALI MODIFICHE DEI SETTINGS.
- CON RIFERIMENTO AGLI INTERRUTTORI SCATOLATI, QUALORA LO SGANCIATORE LO CONSENTA, PREVEDERE LA REGOLAZIONE DEL NEUTRO AL 50%.
- QUALORA NEL QUADRO SIANO PREVISTE PIÙ ALIMENTAZIONI DA ALTRI QUADRI ELETTRICI, DOVRÀ ESSERE SEGNALATA LA NECESSITA' DI MESSA FUORI SERVIZIO DELLE LINEE A MONTE PRIMA DI EFFETTUARE INTERVENTI SULLE PARTI IN TENSIONE.
- IL POTERE DI INTERRUZIONE INDICATO NEGLI SCHEMI SI RIFERISCE AL POTERE DI INTERRUZIONE NOMINALE ESTREMO (Icu SECONDO CEI EN 60947-2) ALLA CORRISPONDENTE TENSIONE NOMINALE DI IMPIEGO DELL'UTENZA.
- LA CURVA DI INTERVENTO DEGLI INTERRUTTORI E' DEDUCIBILE DAL VALORE DELLA SOGLIA MAGNETICA (Im) INDICATO NEGLI SCHEMI IN ACCORDO AI SEGUENTI VALORI: Im=5In (curva B), Im=10In (curva C), Im=14+20In (curva D).

F	Committente MINISTERO DELLE INFRASTRUTTURE E DELLA MOBILITA' SOSTENIBILI - STRUTTURA TECNICA DI MISSIONE COMUNE DI TORINO	Oggetto METROPOLITANA AUTOMATICA DI TORINO LINEA 2-TRATTA POLITECNICO-REBAUDENGO PROGETTAZIONE DEFINITIVA	Progettista INFRASTRASPORTI.TO S.r.l. Corso Novara, 96 - 10152 Torino Tel. +39 011 5592711 e-mail: infrato@infrato.it	Titolo STAZIONE REBAUDENGO QUADRO INSEGNE QIP - SCHEMA UNIFILARE	Foglio 2 di 11 Segue 3	F	
1	2	3	4	5	6	7	8

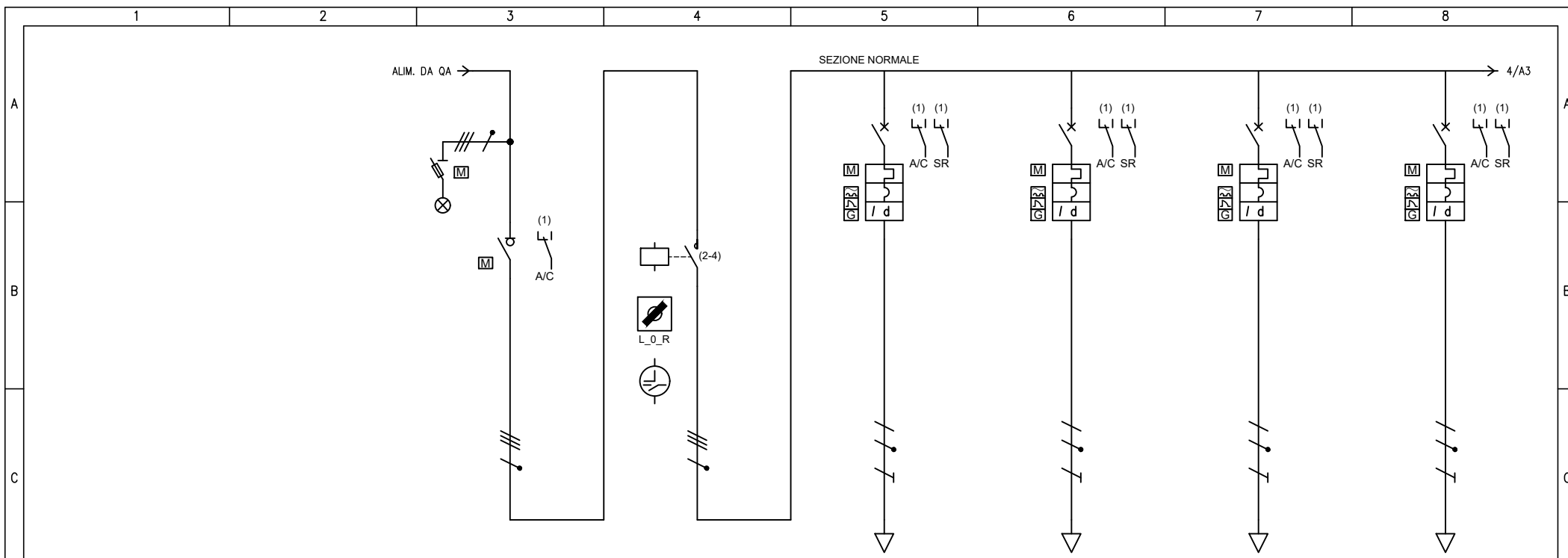

UTENZA	DENOMINAZIONE				GENERALE NORMALE		GENERALE NORMALE		ALIMENTAZIONE VIDEO ATRIO		ALIMENTAZIONE VIDEO 1 BANCHINA VIA 1		ALIMENTAZIONE VIDEO 2 BANCHINA VIA 1		ALIMENTAZIONE VIDEO 1 BANCHINA VIA 2	
	SIGLA				QIP_NO.T00		QIP_NO.T01		QIP_NO.T02		QIP_NO.T03		QIP_NO.T04		QIP_NO.T05	
	TIPO				TN-S		TN-S		TN-S/L3-N		TN-S/L1-N		TN-S/L3-N		TN-S/L1-N	
	POTENZA	kW	lb	A	11.5	19.2	11.5	19.2	1	4.81	1	4.81	1	4.81	1	4.81
COEF. CONTEMP.		COS φ		1	0.9	1	0.9	1	0.9	1	0.9	1	0.9	1	0.9	
INTERRUTTORE O SEZIONATORE	COSTRUTTORE				SCHNEIDER ELECTRIC				SCHNEIDER ELECTRIC				SCHNEIDER ELECTRIC			
	TIPO				iSW 40A				iC60N-C - 10A+Vigi iC60 A 0,03 A				iC60N-C - 10A+Vigi iC60 A 0,03 A			
	N.POLI	In	A	4	40			2	10	2	10	2	10	2	10	
	lth	A	Idn	A				10	0.03	10	0.03	10	0.03	10	0.03	
Im (o curva)	A	Pdi	kA					100	20	100	20	100	20	100	20	
FUSIBILE	TIPO															
	CALIBRO				A											
CONTATTORE	TIPO								iCT 4Na - 240Vac							
	In	A	Pn	kW				63								
RELE' TERMICO	TIPO															
	TARATURA				A											
LINEA DI POTENZA	TIPO CAVO								FG18OM16 0.6/1 kV				FG18OM16 0.6/1 kV			
	FORMAZIONE								3G4				3G4			
	LUNGHEZZA				m				35				35			
	Iz				A				27				27			
	C.d.T. a lb	%	C.d.T. totale a lb	%		2.77		2.77	0.684	3.11	0.684	3.36	0.684	3.11	0.684	3.36
	Zk	mΩ	Zs	mΩ	103.6	278.6	103.6	278.6	614.8	621.8	614.8	621.8	614.8	621.8	614.8	621.8
IkV max a valle	kA	Ik1 fase/terra	kA	2.46	0.912	2.46	0.912	0.413	0.409	0.413	0.409	0.413	0.409	0.413	0.409	
NUMERAZIONE MORSETTIERA																

F	Committente				Oggetto				Progettista				Titolo			
	MINISTERO DELLE INFRASTRUTTURE E DELLA MOBILITA' SOSTENIBILI - STRUTTURA TECNICA DI MISSIONE COMUNE DI TORINO				METROPOLITANA AUTOMATICA DI TORINO LINEA 2-TRATTA POLITECNICO-REBAUDENGO PROGETTAZIONE DEFINITIVA				INFRA.TO S.r.l. Corso Novara, 96 - 10152 Torino Tel. +39 011 5592711 e-mail: infrato@infrato.it				STAZIONE REBAUDENGO QUADRO INSEGNE QIP - SCHEMA UNIFILARE			
												Foglio 3 di 11				
												Segue 4				

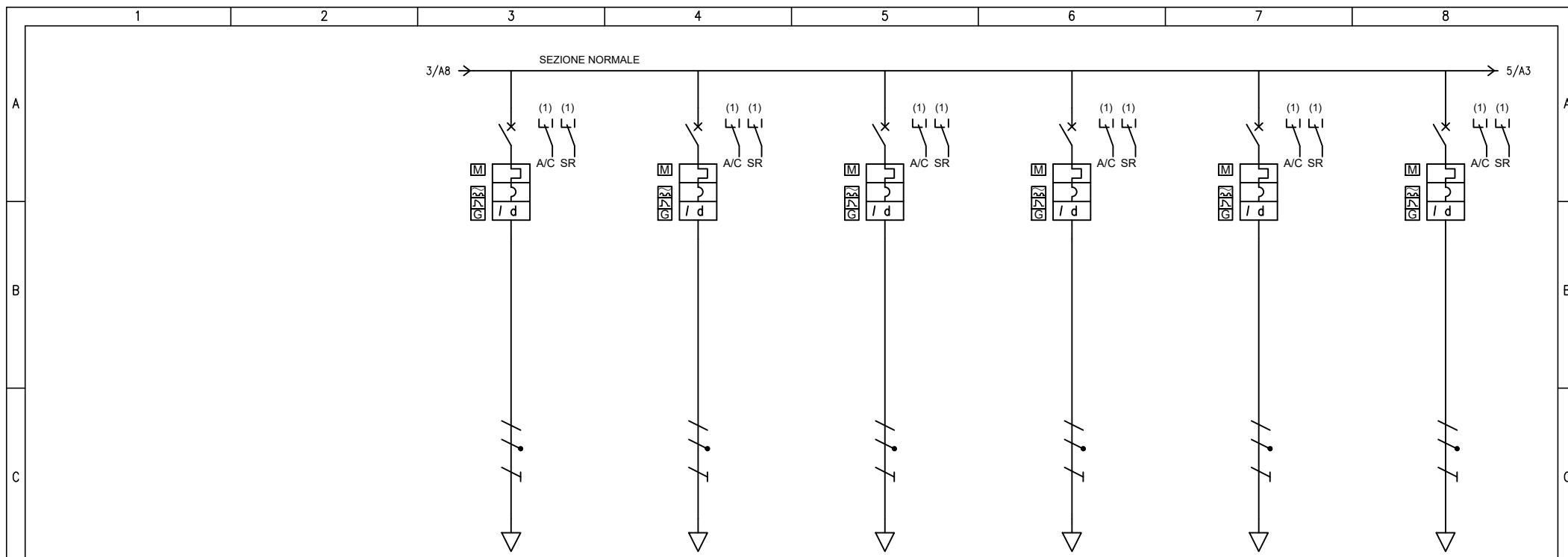

D	UTENZA	DENOMINAZIONE		ALIMENTAZIONE VIDEO 2 BANCHINA VIA 2		ALIMENTAZIONE MONITOR ATRIO		ALIMENTAZIONE MONITOR BIBLIOTECA TECNICA		ALIMENTAZIONE MONITOR WALL 1		ALIMENTAZIONE MONITOR WALL 2		ALIMENTAZIONE MONITOR WALL 3			
		SIGLA		QIP_NO.T06		QIP_NO.T07		QIP_NO.T08		QIP_NO.T09		QIP_NO.T10		QIP_NO.T11			
		TIPO		TN-S/L1-N		TN-S/L1-N		TN-S/L3-N		TN-S/L2-N		TN-S/L3-N		TN-S/L1-N			
		POTENZA	kW	lb	A	1	4.81	1	4.81	1	4.81	5	24.1	5	24.1	5	24.1
		COEF. CONTEMP.	COS φ		1	0.9	1	0.9	1	0.9	1	0.9	1	0.9	1	0.9	
D	INTERRUTTORE O SEZIONATORE	COSTRUTTORE		SCHNEIDER ELECTRIC		SCHNEIDER ELECTRIC		SCHNEIDER ELECTRIC		SCHNEIDER ELECTRIC		SCHNEIDER ELECTRIC		SCHNEIDER ELECTRIC			
		TIPO		iC60N-C - 10A+Vigi iC60 A 0,03 A		iC60N-C - 16A+Vigi iC60 A 0,03 A		iC60N-C - 16A+Vigi iC60 A 0,03 A		iC60N-C - 32A+Vigi iC60 A 0,03 A		iC60N-C - 32A+Vigi iC60 A 0,03 A		iC60N-C - 32A+Vigi iC60 A 0,03 A			
		N.POLI	In	A	2	10	2	16	2	16	2	32	2	32	2	32	
		lth	A	Idn	A	10	0.03	16	0.03	16	0.03	32	0.03	32	0.03	32	0.03
E	FUSIBILE	TIPO															
		CALIBRO		A													
		TIPO															
E	CONTATTORE	In		A		Pn		kW									
		TIPO															
E	RELE' TERMICO	TARATURA		A													
		TIPO CAVO		FG18OM16 0.6/1 kV		FG18OM16 0.6/1 kV		FG18OM16 0.6/1 kV		FG18OM16 0.6/1 kV		FG18OM16 0.6/1 kV		FG18OM16 0.6/1 kV			
F	LINEA DI POTENZA	FORMAZIONE		3G4		3G4		3G4		3G16		3G16		3G16			
		LUNGHEZZA		m		35		35		35		25		25			
		Iz		A		27		27		27		64.2		64.2			
		C.d.T. a lb	%	C.d.T. totale a lb	%	0.684	3.36	0.684	3.36	0.684	3.11	0.623	3.42	0.623	3.05	0.623	3.3
		Zk	mΩ	Zs	mΩ	614.8	621.8	614.8	621.8	614.8	621.8	330.9	338.5	330.9	338.5	330.9	338.5
IkV max a valle		kA		Ik1 fase/terra		kA		0.413		0.409		0.413		0.409			
NUMERAZIONE MORSETTIERA																	

F	Committente MINISTERO DELLE INFRASTRUTTURE E DELLA MOBILITA' SOSTENIBILI - STRUTTURA TECNICA DI MISSIONE COMUNE DI TORINO	Oggetto METROPOLITANA AUTOMATICA DI TORINO LINEA 2-TRATTA POLITECNICO-REBAUDENGO PROGETTAZIONE DEFINITIVA	Progettista INFRASTRUTTURE TO S.r.l. Corso Novara, 96 - 10152 Torino Tel. +39 011 5592711 e-mail: infrato@infrato.it	 <small>infrastrutture per la mobilità</small>	Titolo STAZIONE REBAUDENGO QUADRO INSEGNE QIP - SCHEMA UNIFILARE	Foglio	4 di 11
						Segue	5

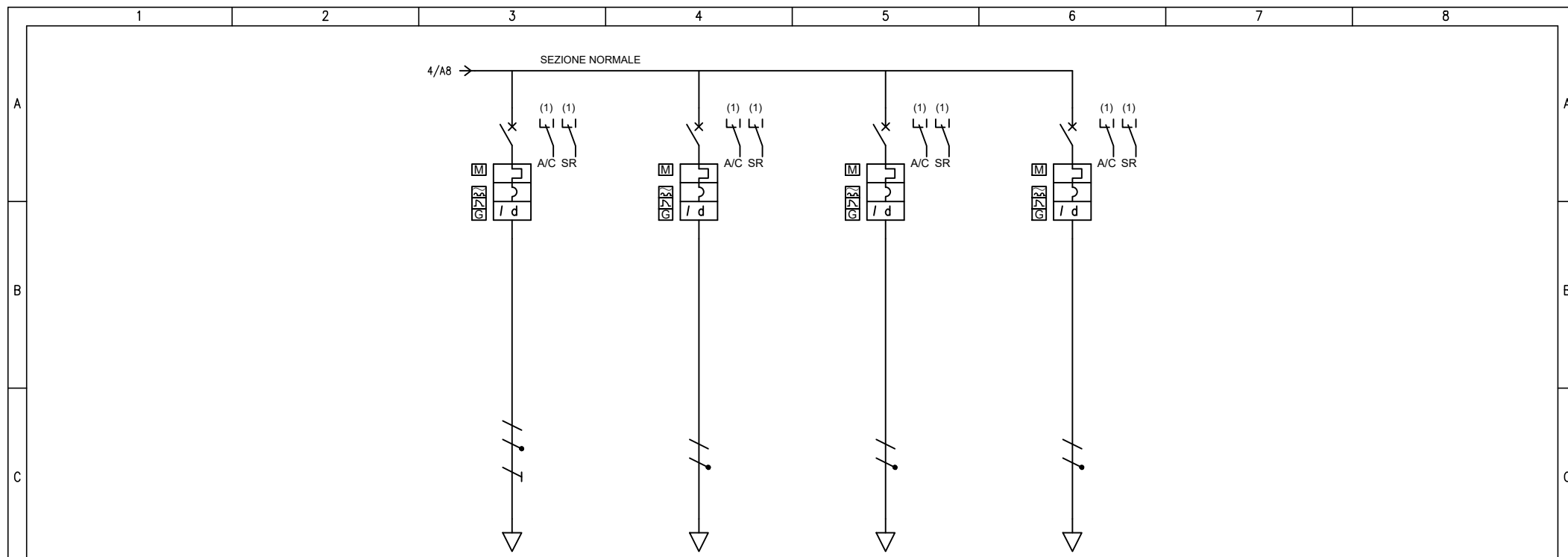

UTENZA	DENOMINAZIONE		ALIMENTAZIONE MONITOR WALL 4		RISERVA		RISERVA		RISERVA				
	SIGLA		QIP_NO.T12		QIP_NO.T13		QIP_NO.T14		QIP_NO.T15				
	TIPO		TN-S/L2-N		TN-S/L2-N		TN-S/L2-N		TN-S/L2-N				
	POTENZA kW	lb	A	5	24.1								
COEF. CONTEMP.	COS φ		1	0.9	1	0.9	1	0.9	1	0.9			
INTERRUTTORE O SEZIONATORE	COSTRUTTORE		SCHNEIDER ELECTRIC		SCHNEIDER ELECTRIC		SCHNEIDER ELECTRIC		SCHNEIDER ELECTRIC				
	TIPO		iC60N-C - 32A+Vigi iC60 A 0,03 A		iC60N-C - 16A+Vigi iC60 A 0,03 A		iC60N-C - 16A+Vigi iC60 A 0,03 A		iC60N-C - 32A+Vigi iC60 A 0,03 A				
	N.POLI	In	A	2	32	2	16	2	16	2	32		
	Ith	A	I _{dn}	A	32	0.03	16	0.03	16	0.03	32	0.03	
	I _m (o curva)	A	P _{di}	kA	320	20	160	20	160	20	320	20	
FUSIBILE	TIPO												
	CALIBRO		A										
CONTATTORE	TIPO												
	In	A	P _n	kW									
RELE' TERMICO	TIPO												
	TARATURA		A										
LINEA DI POTENZA	TIPO CAVO		FG18OM16 0.6/1 kV										
	FORMAZIONE		3G16										
	LUNGHEZZA		m		25								
	I _z		A		64.2								
	C.d.T. a lb	%	C.d.T. totale a lb	%	0.623	3.42	2.8	2.8	2.8	2.8			
Z _k	mΩ	Z _s	mΩ	330.9	338.5	270.9	278.6	270.9	278.6	270.9	278.6		
I _{kv} max a valle	kA	I _{k1} fase/terra	kA	0.768	0.751	0.938	0.912	0.938	0.912	0.938	0.912		
NUMERAZIONE MORSETTIERA													

F	Committente MINISTERO DELLE INFRASTRUTTURE E DELLA MOBILITA' SOSTENIBILI - STRUTTURA TECNICA DI MISSIONE COMUNE DI TORINO		Oggetto METROPOLITANA AUTOMATICA DI TORINO LINEA 2-TRATTA POLITECNICO-REBAUDENGO PROGETTAZIONE DEFINITIVA		Progettista INFRASTRUTTURE.PE S.r.l. Corso Novara, 96 - 10152 Torino Tel. +39 011 5592711 e-mail: inftrato@inftrato.it		Titolo STAZIONE REBAUDENGO QUADRO INSEGNE QIP - SCHEMA UNIFILARE		Foglio 5 di 11		Segue 6	
	1	2	3	4	5	6	7	8				

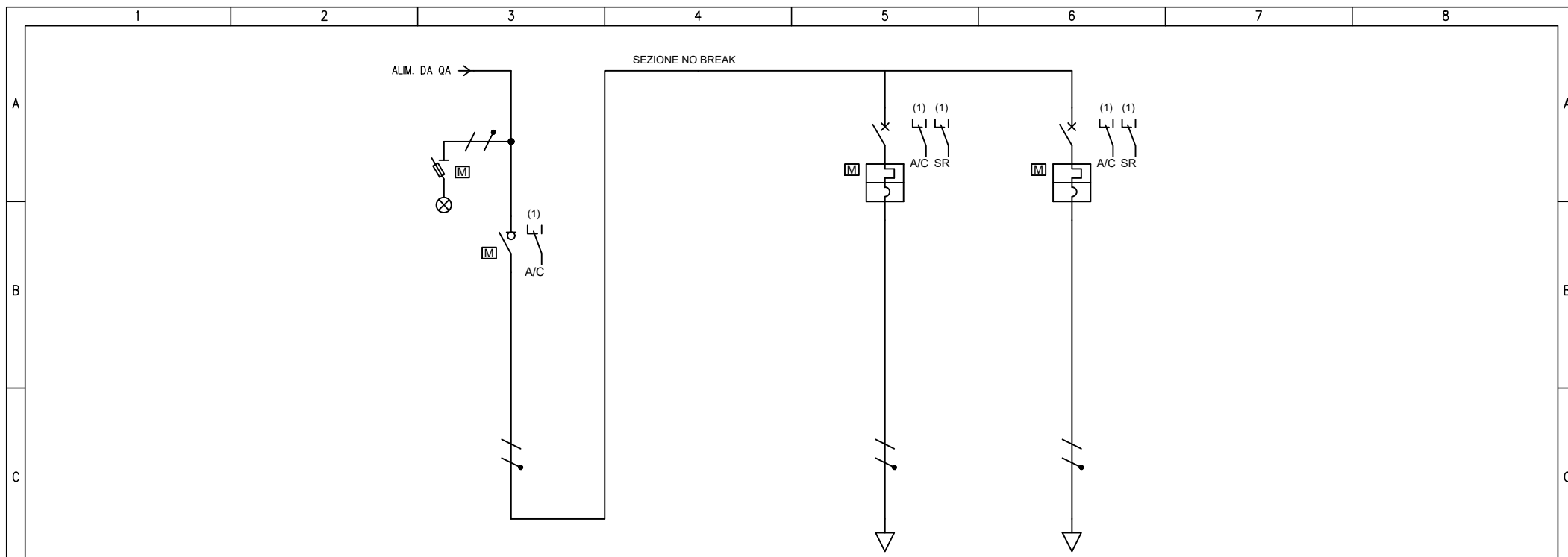

D	UTENZA	DENOMINAZIONE		GENERALE NO-BREAK				SUPERVISIONE 24Vdc		AUSILIARI			
		SIGLA		QIP_NB.T00				QIP_NB.T01		QIP_NB.T02			
		TIPO		TN-S/L1-N				TN-S/L1-N		TN-S/L1-N			
		POTENZA	kW	Ib	A	0.3	1.44	0.2	0.962	0.1	0.481		
		COEF. CONTEMP.	COS φ			1	0.9	1	0.9	1	0.9		
D	INTERRUTTORE O SEZIONATORE	COSTRUTTORE		SCHNEIDER ELECTRIC				SCHNEIDER ELECTRIC		SCHNEIDER ELECTRIC			
		TIPO		iSW 32A				iC60N-C - 10A		iC60N-C - 10A			
		N.POLI	In	A	2	32	2	10	2	10			
		Ith	A	Idn	A				10	10			
		I _m (o curva)	A	Pdi	kA			100	20	100	20		
E	FUSIBILE	TIPO											
		CALIBRO		A									
	CONTATTORE	TIPO											
		In	A	Pn	kW								
	RELE' TERMICO	TIPO											
TARATURA		A											
F	LINEA DI POTENZA	TIPO CAVO											
		FORMAZIONE											
		LUNGHEZZA		m									
		Iz		A									
		C.d.T. a Ib	%	C.d.T. totale a Ib	%		1.02		1.02		1.02		
Zk	mΩ	Zs	mΩ	1211	1218	1211	1218	1211	1218				
I _{kv} max a valle	kA	I _{k1} fase/terra	kA	0.21	0.209	0.21	0.209	0.21	0.209				
NUMERAZIONE MORSETTIERA													



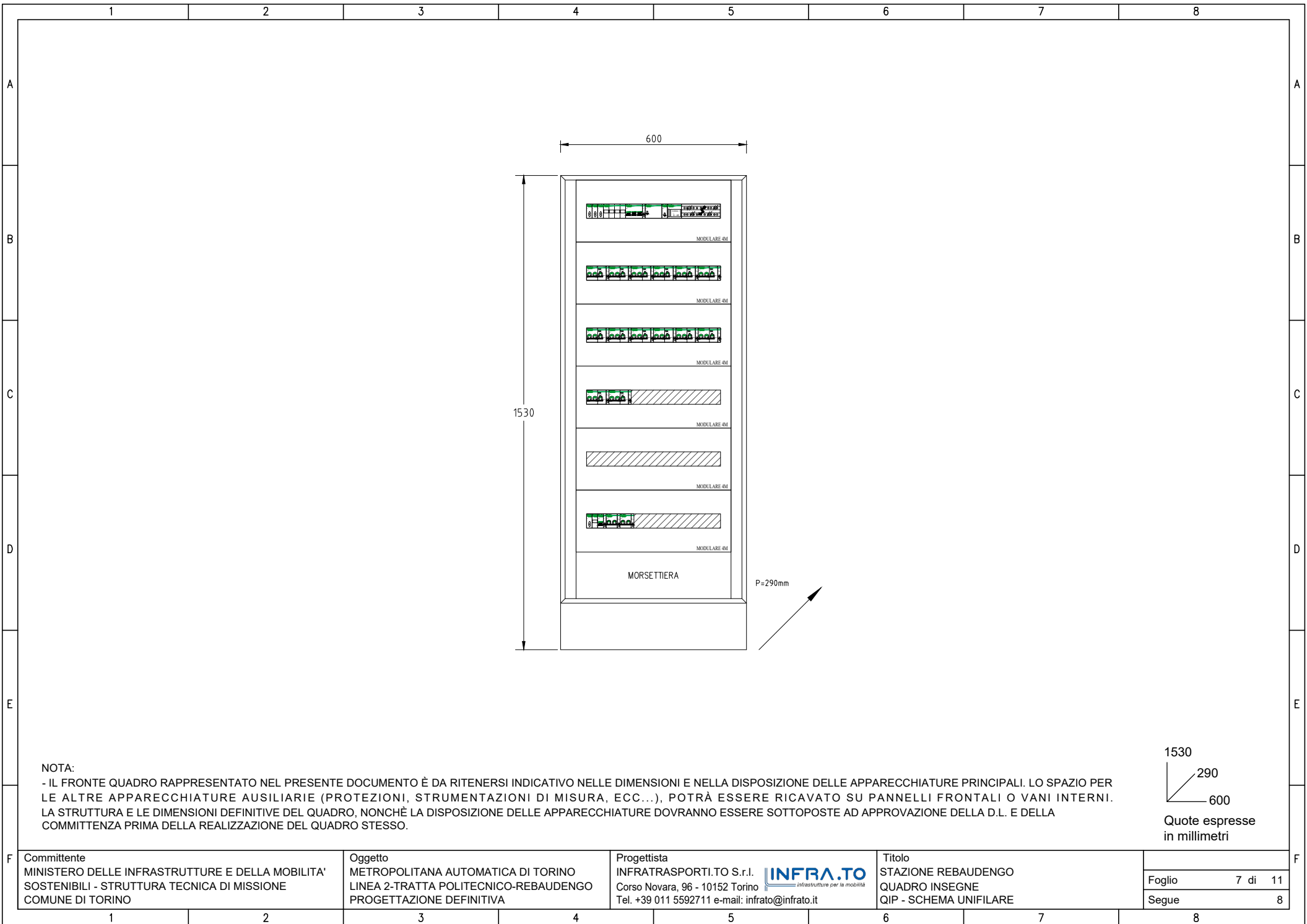



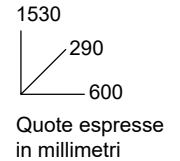



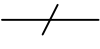



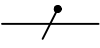



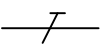



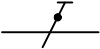







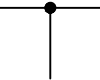

F	Committente		Oggetto		Progettista		Titolo					
	MINISTERO DELLE INFRASTRUTTURE E DELLA MOBILITA' SOSTENIBILI - STRUTTURA TECNICA DI MISSIONE COMUNE DI TORINO		METROPOLITANA AUTOMATICA DI TORINO LINEA 2-TRATTA POLITECNICO-REBAUDENGO PROGETTAZIONE DEFINITIVA		INFRASTRASPORTI.TO S.r.l. Corso Novara, 96 - 10152 Torino Tel. +39 011 5592711 e-mail: inftrato@inftrato.it		STAZIONE REBAUDENGO QUADRO INSEGNE QIP - SCHEMA UNIFILARE					
								Foglio		6 di 11		
								Segue		7		

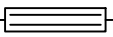



































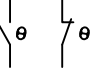

NOTA:
 - IL FRONTE QUADRO RAPPRESENTATO NEL PRESENTE DOCUMENTO È DA RITENERSI INDICATIVO NELLE DIMENSIONI E NELLA DISPOSIZIONE DELLE APPARECCHIATURE PRINCIPALI. LO SPAZIO PER LE ALTRE APPARECCHIATURE AUSILIARIE (PROTEZIONI, STRUMENTAZIONI DI MISURA, ECC...), POTRÀ ESSERE RICAVATO SU PANNELLI FRONTALI O VANI INTERNI. LA STRUTTURA E LE DIMENSIONI DEFINITIVE DEL QUADRO, NONCHÉ LA DISPOSIZIONE DELLE APPARECCHIATURE DOVRANNO ESSERE SOTTOPOSTE AD APPROVAZIONE DELLA D.L. E DELLA COMMITTENZA PRIMA DELLA REALIZZAZIONE DEL QUADRO STESSO.

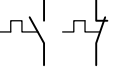

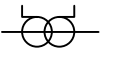
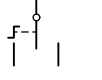





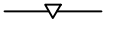

















F	Committente MINISTERO DELLE INFRASTRUTTURE E DELLA MOBILITA' SOSTENIBILI - STRUTTURA TECNICA DI MISSIONE COMUNE DI TORINO	Oggetto METROPOLITANA AUTOMATICA DI TORINO LINEA 2-TRATTA POLITECNICO-REBAUDENGO PROGETTAZIONE DEFINITIVA	Progettista INFRASTRASPORTI.TO S.r.l. Corso Novara, 96 - 10152 Torino Tel. +39 011 5592711 e-mail: infrato@infrato.it	 <small>infrastrutture per la mobilità</small>	Titolo STAZIONE REBAUDENGO QUADRO INSEGNE QIP - SCHEMA UNIFILARE	Foglio	7 di 11
						Segue	8

	1	2	3	4	5	6	7	8
A		CONDUTTORE DI FASE		RESISTORE		SEZIONATORE		CONTATTORE (CONTATTO DI CHIUSURA)
		CONDUTTORE NEUTRO		INDUTTORE, BOBINA, AVVOLGIMENTO		SEZIONATORE CON FUSIBILE INCORPORATO		CONTATTORE AD APERTURA AUTOMATICA (ASSOCIATO AD UN RELE' DI PROTEZIONE)
		CONDUTTORE DI PROTEZIONE (PE)		ELEMENTO RISCALDANTE		SEZIONATORE A COMANDO MANUALE, CON DISPOSITIVO DI BLOCCO		CONTATTORE (CONTATTO DI APERTURA)
B		CONDUTTORE DI NEUTRO AVENTE ANCHE FUNZIONE DI CONDUTTORE DI PROTEZIONE		CONDENSATORE (SEGNO GRAFICO GENERALE)		SEZIONATORE A DUE VIE, TRE POSIZIONI, CON POSIZIONE CENTRALE DI APERTURA		CONTATTORE AD APERTURA AUTOMATICA CON FUSIBILE, FUNZIONANTE PER EFFETTO TERMICO
		CONNESSIONE DI CONDUTTORI		TERRA (SEGNO GRAFICO GENERALE)		SEZIONATORE A DUE VIE, TRE POSIZIONI, CON POSIZIONE CENTRALE DI APERTURA (E MESSA A TERRA)		
C		TERMINALE O MORSETTO		MASSA (TELAIO)		INTERRUTTORE DI MANOVRA SEZIONATORE		
		CONNESSIONE A T		TERRA DI PROTEZIONE		INTERRUTTORE DI MANOVRA SEZIONATORE CON FUSIBILE INCORPORATO		
		CONDUTTURA IN SBARRA PROTETTA		EQUIPOTENZIALITÀ		INTERRUTTORE DI MANOVRA SEZIONATORE A DUE VIE, TRE POSIZIONI, CON POSIZIONE CENTRALE DI APERTURA (E MESSA A TERRA)		
D		GIUNZIONE DI CONDUTTORE		FUSIBILE SEGNO GENERALE				
		PRESA A SPINA (MASCHIO E FEMMINA)		FUSIBILE CON PERCUSSORE				
E				FUSIBILE CON PERCUSSORE E CON CIRCUITO DI SEGNALAZIONE SEPARATO				
				SCARICATORE				
F	Committente MINISTERO DELLE INFRASTRUTTURE E DELLA MOBILITA' SOSTENIBILI - STRUTTURA TECNICA DI MISSIONE COMUNE DI TORINO		Oggetto METROPOLITANA AUTOMATICA DI TORINO LINEA 2-TRATTA POLITECNICO-REBAUDENGO PROGETTAZIONE DEFINITIVA		Progettista INFRASTRUTTURE.TO S.r.l. Corso Novara, 96 - 10152 Torino Tel. +39 011 5592711 e-mail: infrato@infrato.it		Titolo STAZIONE REBAUDENGO QUADRO INSEGNE QIP - SCHEMA UNIFILARE	
							Foglio	8 di 11
							Segue	9

	1	2	3	4	5	6	7	8														
A		INTERRUTTORE (DI POTENZA)		RELÈ DI PROTEZIONE CON INDICAZIONE DELLE FUNZIONI ABILITATE SECONDO CODICI ANSI	 	INDICAZIONE TIPO INTERRUTTORE: (M) MODULARE (S) SCATOLATO (A) APERTO (M+) MODULARE AD ALTE PRESTAZIONI (NEL CASO DI INTERRUTTORE, DOTATO DI POTERE DI INTERRUZIONE MAGGIORATO E CON CARATTERISTICHE TALI DA CONSENTIRE IL RAGGIUNGIMENTO DI UN MAGGIOR LIMITE DI SELETTIVITÀ CON GLI INTERRUTTORI A VALLE)																
		INTERRUTTORE DI MANOVRA CON FUSIBILE INCORPORATO		RELÈ TERMICO																		
B		INTERRUTTORE DI POTENZA AD APERTURA AUTOMATICA		RELÈ MAGNETICO	 		LAMPADA DI SEGNALE LAMPEGGIANTE															
		INTERRUTTORE DI POTENZA AD APERTURA AUTOMATICA, TERMICO		RELÈ A CORRENTE DIFFERENZIALE			LAMPADA A CROCE DI SEGNALE STATO INTERRUTTORE															
C		INTERRUTTORE DI POTENZA AD APERTURA AUTOMATICA, MAGNETICO		RELÈ DI MASSIMA CORRENTE (LUNGO RITARDO)	 		DIODO															
		INTERRUTTORE DI POTENZA AD APERTURA AUTOMATICA, MAGNETOTERMICO		RELÈ DI MASSIMA CORRENTE (CORTO RITARDO)			DIODO EMETTITORE DI LUCE (LED)															
D		INTERRUTTORE DI POTENZA AD APERTURA AUTOMATICA, MAGNETOTERMICO DIFFERENZIALE		RELÈ DI GUASTO A TERRA	 		BOBINA DI COMANDO (SIMBOLO GENERALE)															
		INTERRUTTORE DI POTENZA AD APERTURA AUTOMATICA, FUNZIONANTE PER CORRENTE DIFFERENZIALE		SGANCIATORE DI PROTEZIONE ELETTRONICO CON UNITA' DI MISURA E DIALOGO			BOBINA DI COMANDO (BA O YO) DI APERTURA (BC O YC) DI CHIUSURA (YU0) A MANCANZA TENSIONE															
E		INTERRUTTORE PER PROTEZIONE MOTORI (SALVAMOTORE)	 	COM: MODULO DI INTERFACCIA PER SISTEMA DI SUPERVISIONE SEL: MODULO DI SELETTIVITA' LOGICA	 		BOBINA DI COMANDO DI UN RELE' CON RITARDO ALLA RICADUTA															
		DISPOSITIVO AUSILIARIO DI RIARMO AUTOMATICO	 	CONTATTI AUSILIARI PER DISPOSITIVI: (I/E) INSERITO/ESTRATTO (A/C) APERTO/CHIUSO (S/R) SCATTATO RELÈ (M) STATO MOLLE			BOBINA DI COMANDO DI UN RELE' CON RITARDO ALL'ATTRAZIONE															
F		RELE' DI CONTROLLO ISOLAMENTO (POLO A TERRA)					BOBINA DI COMANDO DI UN RELE' AD IMPULSI															
<table border="1"> <tr> <td rowspan="2">F</td> <td colspan="2">Committente MINISTERO DELLE INFRASTRUTTURE E DELLA MOBILITA' SOSTENIBILI - STRUTTURA TECNICA DI MISSIONE COMUNE DI TORINO</td> <td>Oggetto METROPOLITANA AUTOMATICA DI TORINO LINEA 2-TRATTA POLITECNICO-REBAUDENGO PROGETTAZIONE DEFINITIVA</td> <td>Progettista INFRASTRUTTURE.TO S.r.l. Corso Novara, 96 - 10152 Torino Tel. +39 011 5592711 e-mail: infrato@infrato.it</td> <td> <small>infrastrutture per la mobilità</small> </td> <td>Titolo STAZIONE REBAUDENGO QUADRO INSEGNE QIP - SCHEMA UNIFILARE</td> <td>Foglio 9 di 11</td> </tr> <tr> <td colspan="6"></td> <td>Segue 10</td> </tr> </table>								F	Committente MINISTERO DELLE INFRASTRUTTURE E DELLA MOBILITA' SOSTENIBILI - STRUTTURA TECNICA DI MISSIONE COMUNE DI TORINO		Oggetto METROPOLITANA AUTOMATICA DI TORINO LINEA 2-TRATTA POLITECNICO-REBAUDENGO PROGETTAZIONE DEFINITIVA	Progettista INFRASTRUTTURE.TO S.r.l. Corso Novara, 96 - 10152 Torino Tel. +39 011 5592711 e-mail: infrato@infrato.it	 <small>infrastrutture per la mobilità</small>	Titolo STAZIONE REBAUDENGO QUADRO INSEGNE QIP - SCHEMA UNIFILARE	Foglio 9 di 11							Segue 10
F	Committente MINISTERO DELLE INFRASTRUTTURE E DELLA MOBILITA' SOSTENIBILI - STRUTTURA TECNICA DI MISSIONE COMUNE DI TORINO		Oggetto METROPOLITANA AUTOMATICA DI TORINO LINEA 2-TRATTA POLITECNICO-REBAUDENGO PROGETTAZIONE DEFINITIVA	Progettista INFRASTRUTTURE.TO S.r.l. Corso Novara, 96 - 10152 Torino Tel. +39 011 5592711 e-mail: infrato@infrato.it	 <small>infrastrutture per la mobilità</small>	Titolo STAZIONE REBAUDENGO QUADRO INSEGNE QIP - SCHEMA UNIFILARE	Foglio 9 di 11															
							Segue 10															

	1	2	3	4	5	6	7	8
A		CONTATTO DI CHIUSURA (APERTO A RIPOSO)		MOVIMENTO RITARDATO		SELETTORE A PIÙ POSIZIONI		STRUMENTO REGISTRATORE (ADIREZIONALE O DIREZIONALE) (X=GRANDEZZA MISURATA, ES. KWh POTENZE ATTIVA)
		CONTATTO DI APERTURA (CHIUSO A RIPOSO)		COMANDO MECCANICO MANUALE		OROLOGIO SEGNO GRAFICO GENERALE		
B		CONTATTO DI SCAMBIO CON INTERRUZIONE MOMENTANEA		COMANDO A PULSANTE		CREPUSCOLARE		STRUMENTO INDICATORE (X=GRANDEZZA MISURATA, ES. V TENSIONE)
		CONTATTO A DUE VIE A TRE POSIZIONI, CON POSIZIONE CENTRALE DI APERTURA		COMANDO CON TIRANTE		SENSORE DI PRESSIONE A SERVIZIO DELLA CELLA (X) DELLO SCOMPARTO (N)		STRUMENTO DI MISURA (MULTIMETRO O ALTRO DISPOSITIVO)
C		CONTATTO DI POSIZIONE DI CHIUSURA (FINE CORSA)		COMANDO ROTATIVO		BATTERIA DI ACCUMULATORI O DI PILE		CONTAORE
		CONTATTO DI POSIZIONE DI APERTURA (FINE CORSA)		COMANDO DI EMERGENZA CON PULSANTE A FUNGO		DIVISORE CAPACITIVO PER SEGNALAZIONE PRESENZA TENSIONE		TRASFORMATORE DI CORRENTE "TA"
D		CONTATTO SENSIBILE ALLA TEMPERATURA		COMANDO A CHIAVE		MOTORE PER COMANDO INTERRUPTORE		TRASFORMATORE DI CORRENTE A 2 AVVOLGIMENTI SECONDARI, CIASCUNO SU PROPRIO CIRCUITO MAGNETICO
		CONTATTO DI RELE' TERMICO		COMANDO A CAMMA		BLOCCO A CHIAVE: (1) GENERIC (2) CON INDICAZIONE CHIAVE LIBERA A DISPOSITIVO APERTO/ESTRATTO (3) CON INDICAZIONE CHIAVE LIBERA A DISPOSITIVO CHIUSO		TRASFORMATORE DI CORRENTE A 2 AVVOLGIMENTI SECONDARI, SU CIRCUITO MAGNETICO COMUNE
	COMMUTATORE A DUE VIE A TRE POSIZIONI, CON POSIZIONE CENTRALE DI APERTURA		COMANDO DA DISPOSITIVO ELETTROMAGNETICO				TRASFORMATORE DI CORRENTE TOROIDALE	
E				COMANDO DA DISPOSITIVO TERMICO		DISPOSITIVO DI MANOVRA E COMANDO DI TIPO ESTRAIBILE		CARRELLO DI MESSA A TERRA SBARRE MT SENZA POTERE DI CHIUSURA
						DISPOSITIVO DI MANOVRA E COMANDO DI TIPO RIMOVIBILE		
						INTERBLOCCO MECCANICO FRA DISPOSITIVI (SALVO DIVERSA INDICAZIONE)		
F	Committente MINISTERO DELLE INFRASTRUTTURE E DELLA MOBILITA' SOSTENIBILI - STRUTTURA TECNICA DI MISSIONE COMUNE DI TORINO		Oggetto METROPOLITANA AUTOMATICA DI TORINO LINEA 2-TRATTA POLITECNICO-REBAUDENGO PROGETTAZIONE DEFINITIVA		Progettista INFRASTRASPORTI.TO S.r.l. Corso Novara, 96 - 10152 Torino Tel. +39 011 5592711 e-mail: infrato@infrato.it		Titolo STAZIONE REBAUDENGO QUADRO INSEGNE QIP - SCHEMA UNIFILARE	
							Foglio	10 di 11
							Segue	11

	1	2	3	4	5	6	7	8
A		TRASFORMATORE SEGNO GRAFICO GENERALE		CONVERTITORE DI POTENZA SEGNO GRAFICO GENERALE				
		TRASFORMATORE A DUE AVVOLGIMENTI CON SCHERMO-TRASFORMATORE D'ISOLAMENTO		RADDRIZZATORE				
B		TRASFORMATORE CON PRESA CENTRALE SU UN'AVVOLGIMENTO		CONVERTITORE DI CORRENTE CONTINUA IN ALTERNATA (INVERTER)				
		TRASFORMATORE TRIFASE COLLEGAMENTO STELLA TRIANGOLO		COMMUTATORE STATICO				
		TRASFORMATORE DI SICUREZZA		GRUPPO DI CONTINUITÀ ASSOLUTA (UPS)				
C		AUTOTRASFORMATORE		AVVIATORE (SIMBOLO GENERALE)				
		AVVOLGIMENTO TRIFASE A TRIANGOLO		AVVIATORE A GRADINI				
D		AVVOLGIMENTO TRIFASE A TRIANGOLO APERTO		AVVIATORE CON REGOLAZIONE (V: TENSIONE, F: FREQUENZA) SOFT STARTER				
		AVVOLGIMENTO TRIFASE A STELLA		AVVIATORE DI TIPO DIRETTO CON CONTATTORE				
		AVVOLGIMENTO TRIFASE A STELLA CON NEUTRO ACCESSIBILE DALL'ESTERNO		AVVIATORE STELLA TRIANGOLO				
E		AVVOLGIMENTO TRIFASE A ZIG-ZAG		AVVIATORE MEDIANTE AUTOTRASFORMATORE				
		MACCHINA ROTANTE O SISTEMA CON MACCHINA ROTANTE: (G) GENERATORE (M) MOTORE		AVVIATORE PER MOTORE IN C.C.				

F	Committente MINISTERO DELLE INFRASTRUTTURE E DELLA MOBILITA' SOSTENIBILI - STRUTTURA TECNICA DI MISSIONE COMUNE DI TORINO	Oggetto METROPOLITANA AUTOMATICA DI TORINO LINEA 2-TRATTA POLITECNICO-REBAUDENGO PROGETTAZIONE DEFINITIVA	Progettista INFRASTRUTTURE.TO S.r.l. Corso Novara, 96 - 10152 Torino Tel. +39 011 5592711 e-mail: infrato@infrato.it		Titolo STAZIONE REBAUDENGO QUADRO INSEGNE QIP - SCHEMA UNIFILARE	Foglio 11 di 11	Segue	
	1	2	3	4	5	6	7	8