

**MINISTERO
DELLE INFRASTRUTTURE E DELLA MOBILITÀ SOSTENIBILI
STRUTTURA TECNICA DI MISSIONE**



COMUNE DI TORINO



**METROPOLITANA AUTOMATICA DI TORINO
LINEA 2 – TRATTA POLITECNICO – REBAUDENGO**

**PROGETTAZIONE DEFINITIVA
Lotto Costruttivo 1: Rebaudengo - Bologna**

PROGETTO DEFINITIVO		 INFRA.TO <i>infrastrutture per la mobilità</i>										INFRATRASPORTI.TO S.r.l.	
DIRETTORE PROGETTAZIONE Responsabile integrazione discipline specialistiche	IL PROGETTISTA												
Ing. R. Crova Ordine degli Ingegneri della Provincia di Torino n. 60385	Ing. F. Azzarone Ordine degli Ingegneri della Provincia di Torino n. 12287J	IMPIANTI NON DI SISTEMA - STAZIONE SAN GIOVANNI BOSCO IMPIANTO ELETTRICO RELAZIONE TECNICA E VERIFICA ILLUMINOTECNICA											
		ELABORATO										REV.	
BIM MANAGER Geom. L. D'Accardi										Int.	Est.		
MT	L2	T1	A1	D	IEL	SSG	R	002	0	1	-	10/03/2023	

AGGIORNAMENTI

Fig. 1 di 979

REV.	DESCRIZIONE	DATA	REDATTO	CONTROLLATO	APPROVATO	VISTO
0	Prima Emissione	31/03/2022	GSC	AGH	FAZ	RCR
1	Emissione finale a seguito di verifica preventiva	10/03/2023	GSC	FAZ	FAZ	RCR
-	-	-	-	-	-	-
-	-	-	-	-	-	-
-	-	-	-	-	-	-

<table border="1"> <tr> <td>LOTTO 1</td> <td>CARTELLA</td> <td>12.2.3</td> <td>7</td> <td>MTL2T1A1D</td> <td>IELSSGR002</td> </tr> </table>						LOTTO 1	CARTELLA	12.2.3	7	MTL2T1A1D	IELSSGR002	STAZIONE APPALTANTE DIRETTORE DI DIVISIONE INFRASTRUTTURE E MOBILITÀ Ing. R. Bertasio RESPONSABILE UNICO DEL PROCEDIMENTO Ing. A. Strozziro						
LOTTO 1	CARTELLA	12.2.3	7	MTL2T1A1D	IELSSGR002													

 CITTA' DI TORINO	Metropolitana di Torino – Linea 2 - Tratta: Politecnico – Rebaudengo – Lotto Costruttivo 1 Rebaudengo-Bologna
Stazione San Giovanni Bosco – Impianto elettrico Relazione tecnica e verifica illuminotecnica	7_MTL2T1A1DIELSSGR002-0-1.DOCX

INDICE

1.	PREMESSA	3
1.1	PREMESSA	3
1.2	ILLUMINAZIONE NORMALE	3
1.2.1	CARATTERISTICHE CORPI ILLUMINANTI	4
1.3	ILLUMINAZIONE DI SICUREZZA	4
1.3.1	CARATTERISTICHE CORPI ILLUMINANTI	4
2.	CALCOLI	5
2.1	CONTENUTO DEL REPORT	5
2.2	REPORT	5

 CITTA' DI TORINO	Metropolitana di Torino – Linea 2 - Tratta: Politecnico – Rebaudengo – Lotto Costruttivo 1 Rebaudengo-Bologna
Stazione San Giovanni Bosco – Impianto elettrico Relazione tecnica e verifica illuminotecnica	7_MTL2T1A1DIELSSGR002-0-1.DOCX

1. PREMESSA

1.1 Premessa

Come richiesto dal D.M. 21/10/2015 (Capo VII.6) la stazione sarà dotata di un impianto di illuminazione ordinaria e di riserva al fine di garantire, eventualmente con il contributo degli impianti di sicurezza, le prestazioni richieste dalla norma UNI UNIFER 8097. La progettazione degli impianti ed il posizionamento degli apparati devono essere tali da minimizzare il degrado funzionale in caso di guasto o fuori servizio del servizio di illuminazione ordinario. Come condizione ammissibile di degrado, in condizioni di esercizio normale, si ammette un valore dell'illuminamento residuo $> 50\%$ del valore minimo nominale di progetto indicato dalla UNI UNIFER 8097.

Più in particolare i valori di riferimento illuminotecnici minimi per le diverse zone, riportati nel documento di calcolo, sono stati desunti dal prospetto 1 della citata Norma.

Sempre con riferimento al prospetto 1 debbono ottenersi i livelli prescritti di uniformità (per la disposizione dei corpi illuminanti) e di resa dei colori (per la scelta del corpo illuminante). L'illuminazione relativamente agli accessi ed agli ascensori verrà comandata mediante sensori crepuscolari e/o orologi programmabili.

1.2 Illuminazione normale

Dovranno essere rispettate le prescrizioni contenute nel D.Lgs. n. 81 del 09/04/2008, nonché le norme UNI EN 12464-1 e UNI UNIFER 8097.

L'illuminazione artificiale dovrà assicurare una buona visibilità negli ambienti normalmente frequentati dagli utenti e dagli addetti al servizio.

Gli ambienti possono essere così distinti:

- ambienti nei quali il pubblico non è ammesso (locali tecnici e zone di servizio);
- aree aperte al pubblico (atrio con biglietteria e varchi, scale fisse e mobili, ascensori, mezzanino, banchine).

Nei locali tecnici, con possibilità di accesso solo per gli addetti al servizio (compreso il sottobanchina), dovrà essere conseguito un valore di illuminamento medio, sul piano di lavoro a 80 cm dal suolo, non inferiore a 200 lux, con l'impiego di apparecchi a Led adeguati al locale di installazione, con l'eccezione del locale PET (e di tutti i locali contenenti apparati di Supervisione e Controllo), nel quale deve essere previsto l'impiego di apparecchi illuminanti a led per locali con videoterminali, con compiti visivi severi e illuminamento medio non inferiore a 500 lux.

Nei corridoi tra locali tecnici, l'illuminamento medio non dovrà essere inferiore a 100 lux, da conseguire sempre con apparecchi a Led adeguati.

Nelle aree aperte al pubblico l'illuminamento al suolo (superficie sensibile del luxmetro a 10 cm dal suolo) dovrà essere comunque non inferiore a 100 lux, con coefficienti di uniformità E_{min}/E_{max} non inferiori a 1/4.

 CITTA' DI TORINO	Metropolitana di Torino – Linea 2 - Tratta: Politecnico – Rebaudengo – Lotto Costruttivo 1 Rebaudengo-Bologna
Stazione San Giovanni Bosco – Impianto elettrico Relazione tecnica e verifica illuminotecnica	7_MTL2T1A1DIELSSGR002-0-1.DOCX

Gli apparecchi illuminanti da impiegare potranno avere caratteristiche determinate anche dalle finiture architettoniche: si deve prevedere però l'impiego di apparecchi per lampade con temperature di colore da 3000 a 4500 K e con indice di resa dei colori R>65.

Anche negli ambienti aperti al pubblico gli apparecchi dovranno avere caratteristiche stagne, in dipendenza delle condizioni di umidità e polverosità degli ambienti stessi.

1.2.1 Caratteristiche corpi illuminanti

I corpi illuminanti dovranno essere perfettamente integrati con le finiture previste nelle varie stazioni e pertanto le caratteristiche estetiche, oltre che quelle funzionali, saranno definite sulla base delle esigenze architettoniche. In linea generale comunque è prevista l'installazione di varie tipologie di corpi illuminanti nei diversi locali/ambienti di stazione. Le caratteristiche tecniche degli apparecchi di riferimento sono riportate sul documento calcoli illuminotecnici

1.3 Illuminazione di sicurezza

In conformità a quanto richiesto dal D.M. 21/10/2015 (Capo VII.6) tutti gli ambienti accessibili al pubblico ed al personale di servizio delle stazioni devono essere dotate di un sistema di illuminazione di sicurezza ridondante costituito da almeno un impianto con apparecchi dotati di alimentazione centralizzata e un impianto con apparecchi autoalimentati.

Gli impianti predetti dovranno assicurare i complessivi livelli di illuminamento previsti dalle norme:

- Banchine di stazione, scale fisse, scale mobili e percorsi protetti: 10 lux;
- Altri ambienti aperti al pubblico: 5 lux;
- Ambienti accessibili esclusivamente al personale tecnico: 2 lux.

Gli apparecchi illuminanti disposti lungo le vie di esodo dovranno essere installati almeno su due circuiti separati alternativamente.

Inoltre nei tratti non protetti dei percorsi di sfollamento i livelli di illuminamento citati dovranno essere garantiti anche in presenza di fumo correlato all'incendio di progetto. Tutti gli apparecchi installati in posizione accessibile al pubblico dovranno avere involucri con caratteristica di protezione contro gli impatti meccanici (come da requisito normativo).

1.3.1 Caratteristiche corpi illuminanti

I corpi illuminanti di stazione dovranno essere conformi alle seguenti norme: CEI EN 60598-1, CEI EN 60598-2-3, CEI EN 62471, CEI EN 62384, CEI EN 62031 e CEI EN 60950-1. La connessione alla rete avverrà con le modalità di cui al paragrafo 3.2.8 con cavi multipolari analoghi alle dorsali principali, le spine industriali di collegamento conformi alle norme CEI EN 60309-1 e CEI EN 60309-2, scatole di derivazione resistenti al fuoco (secondo norma CEI EN50200) dotate di portafusibili in ceramica.

 CITTA' DI TORINO	Metropolitana di Torino – Linea 2 - Tratta: Politecnico – Rebaudengo – Lotto Costruttivo 1 Rebaudengo-Bologna
Stazione San Giovanni Bosco – Impianto elettrico Relazione tecnica e verifica illuminotecnica	7_MTL2T1A1DIELSSGR002-0-1.DOCX

2. CALCOLI

2.1 Contenuto del report

Come desumibile dagli elaborati grafici, gli apparecchi illuminanti sono stati suddivisi in base alla fonte di alimentazione ordinaria e d'emergenza.

Abbiamo quindi 2 differenti condizioni:

- all'interno di tutti gli ambienti accessibili al pubblico e al personale delle stazioni è prevista un'illuminazione d'emergenza ridondante, costituita da apparecchi illuminanti sottesi a fonte di alimentazione di sicurezza centralizzata e apparecchi illuminanti equipaggiati con apposito kit inverter. L'alimentazione degli apparecchi sarà così divisa: 1/3 apparecchi alimentati da rete, 1/3 apparecchi alimentati da fonte centralizzata e 1/3 apparecchi autoalimentati
- All'interno dei locali tecnici e degli spazi ove non è previsto l'accesso al pubblico, l'illuminazione di sicurezza verrà garantita prevedendo l'alimentazione di 1/3 degli apparecchi illuminanti da fonte centralizzata.

All'interno del report sono contenuti i calcoli condotti per ambiente.

Ogni ambiente è stato verificato in condizione normale, nel rispetto dei vincoli normativi citati al punto 1.2, e in condizioni d'emergenza.

In condizioni d'emergenza, considerando in funzione sia gli apparecchi illuminanti sottesi a CPSS sia equipaggiati con kit autonomo, si sono verificate le seguenti condizioni:

- 10lx min per banchine stazioni, scale mobili, scale fisse e percorsi protetti
- 5lx min altri ambienti aperti al pubblico
- 2lx min ambienti accessibili esclusivamente al personale

Al fine di verificare le condizioni minime per lo sfollamento delle persone all'interno della stazione anche in estreme condizioni, è stata ipotizzata una situazione di "estrema emergenza".

Tale condizione prevede la mancanza di rete e un contemporaneo disservizio del sistema di illuminazione di sicurezza centralizzato. Il calcolo, condotto solamente lungo le vie d'esodo, ha come obiettivo quello di dimostrare che vengano soddisfatte le seguenti condizioni:

- 1lx min lungo le vie d'esodo

2.2 Report

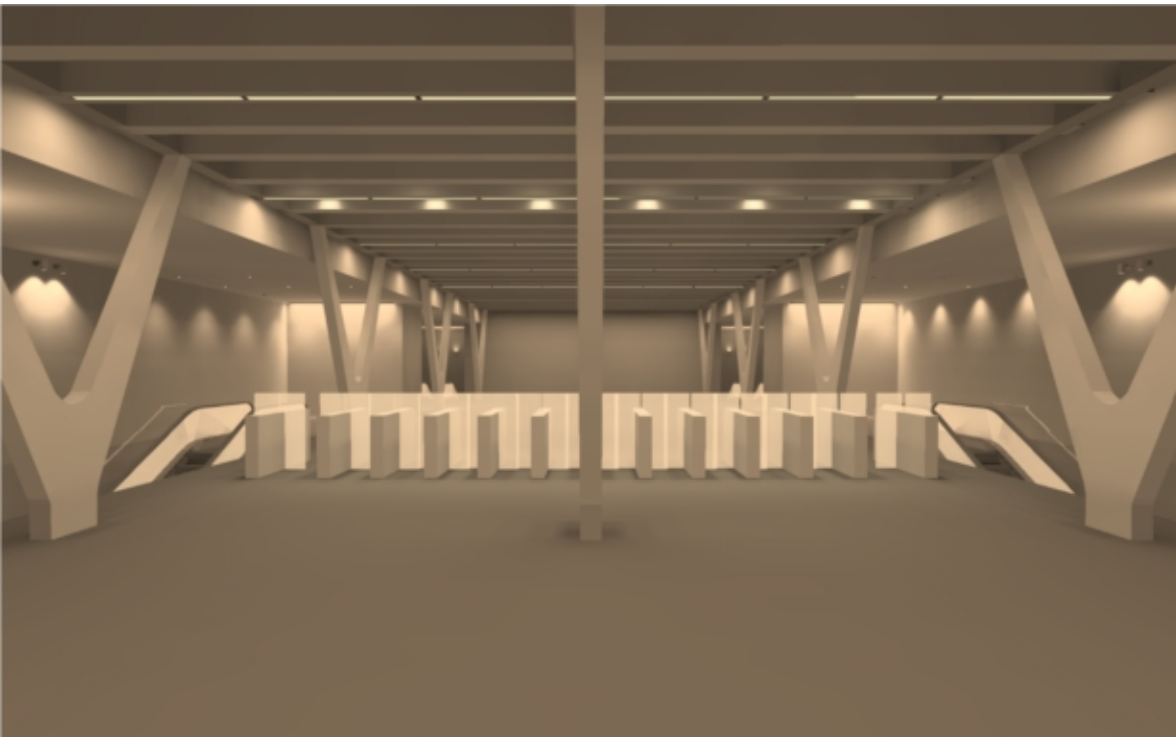

MMT_S. Giovanni Bosco

Stazione metropolitana di torino

Contenuto

Copertina	1
Contenuto	2

Scheda prodotto

BEGA - 84098K3 (1x LED 19,4W)	10
Disano Illuminazione - Disano 963 LED 20W CLD GRIGIO (1x led_963_20)	11
Disano Illuminazione - Disano 963 LED 20W CLD GRIGIO (1x led_963_20)	13
Disano Illuminazione - Disano 963 LED 27W CLD-E GRIGIO (1x led_963_27)	15
Disano Illuminazione - Disano 963 LED 27W CLD-E GRIGIO (1x led_963_27)	17
Disano Illuminazione - Disano 963 LED 47W CLD-E GRIGIO (1x led_963_47)	19
Disano Illuminazione - Disano 963 LED 47W CLD-E GRIGIO (1x led_963_47)	21
Disano Illuminazione - Disano 2162 53W CLD-E GRAFITE (1x led_49w_2162)	23
Disano Illuminazione - Disano 2162 53W CLD-E GRAFITE (1x led_49w_2162)	25
Exenia - MAG PLAF 26W ottica/L 45° (1x 6009150/L)	27
Exenia - MAG PLAF 26W ottica/L 45° (1x 6009150/L)	28
iGuzzini illuminazione - iRoll 65 (mini): Outdoor wall-mounted luminaire - warm white LED - with integrated electronic ballast Vin=120-240V ac - Flood optic - 12W 1700lm - 3000K (1x LED / 12W)	30
iGuzzini illuminazione - Laser Blade - High Contrast - MK54.43 - Incasso a 10 celle - LED - Warm White - Ottica flood - 20W 2200lm - 3000K - CRI 90 - Nero/nero (1x LED)	32
iGuzzini illuminazione - Laser Blade InOut - incasso - BX64.47 - Incasso a soffitto rettangolare IP65, corpo piccolo, Led Warm White, Ottica Spot DALI - 9.9W 1100lm - 3000K - Bianco/nero (1x LED)	33
iGuzzini illuminazione - Palco iNOut - ø119mm - EI06.01 - Proiettore con basetta - Led Warm White- Alimentazione Elettronica Integrata - Ottica Wide Flood - 24W 2850lm - 3000K - Bianco (1x LED)	35
iGuzzini illuminazione - Palco iNOut - ø119mm - EI06.01 - Proiettore con basetta - Led Warm White- Alimentazione Elettronica Integrata - Ottica Wide Flood - 24W 2850lm - 3000K - Bianco (1x LED)	37
iGuzzini illuminazione - Palco iNOut - ø119mm - EI09.01 - Proiettore con basetta - Led Warm White - Alimentazione Elettronica Integrata - Ottica Very Wide Flood - 24W 2950lm - 3000K - Bianco (1x LED)	39
iGuzzini illuminazione - Palco iNOut - ø119mm - EI09.01 - Proiettore con basetta - Led Warm White - Alimentazione Elettronica Integrata - Ottica Very Wide Flood - 24W 2950lm - 3000K - Bianco (1x LED)	41
Linea Light Group - Ribbon Plus - LED strip, IP20 - 3.2 W (1x 007000039U30)	43
Non ancora Membro DIALux - ALPHA INSERT SYM FROST C9 3000K IP20 (1x Regular A4109.24.120.930.IP20)	44
Non ancora Membro DIALux - BANISTER-FC 0,5m2.5WCL.3 3000K (1x BANISTER 500)	45
Non ancora Membro DIALux - BANISTER-FC 1m 5W CL.3 3000K (1x BANISTER 1000)	46
Non ancora Membro DIALux - BANISTER-FC 2m 10W CL.3 3000K (1x BANISTER 2000)	47
Targetti Sankey S.p.A. - CCTEVO 10 UGR RA90 15W 30K R PW (1x LED-LAX90B00)	48
Targetti Sankey S.p.A. - CCTEVO 10 UGR RA90 15W 30K R PW (1x LED-LAX90B00)	50

Contenuto

Targetti Sankey S.p.A. - CCTEVO 16 UGR RA90 20W 30K R PW (1x LED-LAY70B00)	52
Targetti Sankey S.p.A. - CCTEVO 16 UGR RA90 20W 30K R PW (1x LED-LAY70B00)	53
ZUMTOBEL - SLOIN A K SL IP54 L2040 HE LDE SRE (1x LED-Z42184372 32C7W)	55
ZUMTOBEL - SLOIN A K SL IP54 L2040 HE LDE SRE (1x LED-Z42184372 32C7W)	57
ZUMTOBEL - SLOIN A K SL IP54 L2040 HE LDE SRE (1x LED-Z42184372 32C7W)	59
ZUMTOBEL - SLOIN slim K L2250 F WH (1x LED-ZS302250PC 48C5W)	60
ZUMTOBEL - SLOIN T K SL IP54 L2063 HE LDE WH (1x LED-ZL2000840HEPC 30C9W)	61
ZUMTOBEL - SLOIN T K SL IP54 L2063 HE LDE WH (1x LED-ZL2000840HEPC 30C9W)	63
ZUMTOBEL - SLOIN T K SL IP54 L2063 HE LDE WH (1x LED-ZL2000840HEPC 30C9W)	64
ZUMTOBEL - TEC C 7400-840 L2000 NB LDE SR IP64 (1x LED-Z42936532 41C6W)	66
ZUMTOBEL - TEC C 7400-840 L2000 NB LDE SR IP64 (1x LED-Z42936532 41C6W)	68

Area 1 - Edificio 1

Piano Atrio

Descrizione	70
Elenco dei locali / normale	71
Elenco dei locali / Scena illuminazione di emergenza	85
Lista lampade	95
Oggetti di calcolo / normale	98
Oggetti di calcolo / Scena illuminazione di emergenza	104

Area 1 - Edificio 1 - Piano Atrio

01.Segnalamento/telecomunicazioni/telecomando - LUX 500

Riepilogo / normale	108
Riepilogo / Scena illuminazione di emergenza	110
Superficie utile (01.Segnalamento/telecomunicazioni/telecomando - LUX 500) / normale / Illuminamento perpendicolare	112
Superficie antipanico (01.Segnalamento/telecomunicazioni/telecomando - LUX 500) / Scena illuminazione di emergenza / Illuminamento perpendicolare (adattivo)	114

Area 1 - Edificio 1 - Piano Atrio

02.Locale water mist - LUX 200

Riepilogo / normale	116
Riepilogo / Scena illuminazione di emergenza	118
Superficie utile (02.Locale water mist - LUX 200) / normale / Illuminamento perpendicolare	120

Contenuto

Superficie antipanico (02.Locale water mist - LUX 200) / Scena illuminazione di emergenza / Illuminamento perpendicolare (adattivo)	121
---	-----

Area 1 - Edificio 1 - Piano Atrio

03. UPS 1 - LUX 200

Riepilogo / normale	123
Riepilogo / Scena illuminazione di emergenza	125
Superficie utile (03. UPS 1 - LUX 200) / normale / Illuminamento perpendicolare	127
Superficie antipanico (03. UPS 1 - LUX 200) / Scena illuminazione di emergenza / Illuminamento perpendicolare (adattivo)	128

Area 1 - Edificio 1 - Piano Atrio

04. UPS 2 - LUX 200

Riepilogo / normale	130
Riepilogo / Scena illuminazione di emergenza	132
Superficie utile (04. UPS 2 - LUX 200) / normale / Illuminamento perpendicolare	134
Superficie antipanico (04. UPS 2 - LUX 200) / Scena illuminazione di emergenza / Illuminamento perpendicolare (adattivo)	135

Area 1 - Edificio 1 - Piano Atrio

05. UPS - LUX 200

Riepilogo / normale	137
Riepilogo / Scena illuminazione di emergenza	139
Superficie utile (05. UPS - LUX 200) / normale / Illuminamento perpendicolare	141
Superficie antipanico (05. UPS - LUX 200) / Scena illuminazione di emergenza / Illuminamento perpendicolare (adattivo)	142

Area 1 - Edificio 1 - Piano Atrio

06. UPS - LUX 200

Riepilogo / normale	144
Riepilogo / Scena illuminazione di emergenza	146
Superficie utile (06. UPS - LUX 200) / normale / Illuminamento perpendicolare	148
Superficie antipanico (06. UPS - LUX 200) / Scena illuminazione di emergenza / Illuminamento perpendicolare (adattivo)	149

Contenuto

Area 1 - Edificio 1 - Piano Atrio

07.Locali Scada/Quadri - LUX 500

Riepilogo / normale	151
Riepilogo / Scena illuminazione di emergenza	153
Superficie utile (07.Locali Scada/Quadri - LUX 500) / normale / Illuminamento perpendicolare	155
Superficie antipanico (07.Locali Scada/Quadri - LUX 500) / Scena illuminazione di emergenza / Illuminamento perpendicolare (adattivo)	156

Area 1 - Edificio 1 - Piano Atrio

08.Locale a disposizione - LUX 300

Riepilogo / normale	158
Riepilogo / Scena illuminazione di emergenza	160
Superficie utile (08.Locale a disposizione - LUX 300) / normale / Illuminamento perpendicolare	162
Superficie antipanico (08.Locale a disposizione - LUX 300) / Scena illuminazione di emergenza / Illuminamento perpendicolare (adattivo)	163

Area 1 - Edificio 1 - Piano Atrio

09.QMT - locale smistamento - LUX 200

Riepilogo / normale	165
Riepilogo / Scena illuminazione di emergenza	167
Superficie utile (09.QMT - locale smistamento - LUX 200) / normale / Illuminamento perpendicolare	169
Superficie antipanico (09.QMT - locale smistamento - LUX 200) / Scena illuminazione di emergenza / Illuminamento perpendicolare (adattivo)	171

Area 1 - Edificio 1 - Piano Atrio

10.Locale fotovoltaico - LUX 200

Riepilogo / normale	173
Riepilogo / Scena illuminazione di emergenza	175
Superficie utile (10.Locale fotovoltaico - LUX 200) / normale / Illuminamento perpendicolare	177
Superficie antipanico (10.Locale fotovoltaico - LUX 200) / Scena illuminazione di emergenza / Illuminamento perpendicolare (adattivo)	178

Area 1 - Edificio 1 - Piano Atrio

11. Cabina 2 MT/BT - LUX 200

Riepilogo / normale	180
---------------------------	-----

Contenuto

Riepilogo / Scena illuminazione di emergenza	182
Superficie utile (11. Cabina 2 MT/BT - LUX 200) / normale / Illuminamento perpendicolare	184
Superficie antipanico (11. Cabina 2 MT/BT - LUX 200) / Scena illuminazione di emergenza / Illuminamento perpendicolare (adattivo)	185

Area 1 - Edificio 1 - Piano Atrio

12. Cabina 2 MT/BT - LUX 200

Riepilogo / normale	187
Riepilogo / Scena illuminazione di emergenza	189
Superficie utile (12. Cabina 2 MT/BT - LUX 200) / normale / Illuminamento perpendicolare	191
Superficie antipanico (12. Cabina 2 MT/BT - LUX 200) / Scena illuminazione di emergenza / Illuminamento perpendicolare (adattivo)	192

Area 1 - Edificio 1 - Piano Atrio

13. Locale QGBT - LUX 500

Riepilogo / normale	194
Riepilogo / Scena illuminazione di emergenza	196
Superficie utile (13. Locale QGBT - LUX 500) / normale / Illuminamento perpendicolare	198
Superficie antipanico (13. Locale QGBT - LUX 500) / Scena illuminazione di emergenza / Illuminamento perpendicolare (adattivo)	199

Area 1 - Edificio 1 - Piano Atrio

14. WC - LUX 200

Riepilogo / normale	201
Riepilogo / Scena illuminazione di emergenza	203
Superficie utile (14. WC - LUX 200) / normale / Illuminamento perpendicolare	205
Superficie antipanico (14. WC - LUX 200) / Scena illuminazione di emergenza / Illuminamento perpendicolare (adattivo)	206

Area 1 - Edificio 1 - Piano Atrio

15. Locale impresa pulizie - LUX 200

Riepilogo / normale	208
Riepilogo / Scena illuminazione di emergenza	210
Superficie utile (15. Locale impresa pulizie - LUX 200) / normale / Illuminamento perpendicolare	212

Contenuto

Superficie antipanico (15.Locale impresa pulizie - LUX 200) / Scena illuminazione di emergenza / Illuminamento perpendicolare (adattivo)	214
--	-----

Area 1 - Edificio 1 - Piano Atrio

16.QNB - LUX 200

Riepilogo / normale	216
Riepilogo / Scena illuminazione di emergenza	218
Superficie utile (16.QNB - LUX 200) / normale / Illuminamento perpendicolare	220
Superficie antipanico (16.QNB - LUX 200) / Scena illuminazione di emergenza / Illuminamento perpendicolare (adattivo)	221

Area 1 - Edificio 1 - Piano Atrio

17. Locale Quadri - LUX 500

Riepilogo / normale	223
Riepilogo / Scena illuminazione di emergenza	225
Superficie utile (17. Locale Quadri - LUX 500) / normale / Illuminamento perpendicolare	227
Superficie antipanico (17. Locale Quadri - LUX 500) / Scena illuminazione di emergenza / Illuminamento perpendicolare (adattivo)	228

Area 1 - Edificio 1 - Piano Atrio

18. Atrio

Riepilogo / normale	230
Riepilogo / Scena illuminazione di emergenza	233
18.Atrio-Tornelli-LUX 350 / normale / Illuminamento perpendicolare	236
18.Atrio-LUX 350 / normale / Illuminamento perpendicolare	237
18.Atrio-LUX 350 / normale / Illuminamento perpendicolare	238
18.Atrio-LUX 500 / normale / Illuminamento perpendicolare	239
18.Atrio-LUX 500 / normale / Illuminamento perpendicolare	240
18.Atrio-LUX 500 / normale / Illuminamento perpendicolare	241
18.Atrio-LUX 500 / normale / Illuminamento perpendicolare	242
18.Atrio-LUX 300 / normale / Illuminamento perpendicolare	243
18.Atrio-LUX 300 / normale / Illuminamento perpendicolare	244
18.Atrio-LUX 350 / normale / Illuminamento perpendicolare	245
18.Atrio-LUX 350 / normale / Illuminamento perpendicolare	246
18.Atrio-LUX 350 / normale / Illuminamento perpendicolare	247
18.Atrio-LUX 350 / normale / Illuminamento perpendicolare	248
18.Atrio-LUX 350 / normale / Illuminamento perpendicolare	249
18.Atrio-LUX 350 / normale / Illuminamento perpendicolare	250
18.Atrio-LUX 350 / normale / Illuminamento perpendicolare	251
18.Atrio-LUX 350 / normale / Illuminamento perpendicolare	252
18.Atrio-LUX 250 / normale / Illuminamento perpendicolare	253

Contenuto

18.Atrio-LUX 250 / normale / Illuminamento perpendicolare	254
18.Atrio-LUX 250 / normale / Illuminamento perpendicolare	255
18.Atrio-LUX 250 / normale / Illuminamento perpendicolare	256
18.Atrio-LUX 250 / normale / Illuminamento perpendicolare	257
18.Atrio-LUX 250 / normale / Illuminamento perpendicolare	258
Superficie antipanico (18. Atrio) / Scena illuminazione di emergenza / Illuminamento perpendicolare (adattivo)	259
Via di esodo atrio2 / Scena illuminazione di emergenza / Illuminamento perpendicolare (adattivo)	261

Area 1 - Edificio 1 - Piano Atrio

19.Locale spogliatoio operatori - LUX 200

Riepilogo / normale	263
Riepilogo / Scena illuminazione di emergenza	265
Superficie utile (19.Locale spogliatoio operatori) - LUX 200 / normale / Illuminamento perpendicolare	267
Superficie antipanico (19.Locale spogliatoio operatori - LUX 200) / Scena illuminazione di emergenza / Illuminamento perpendicolare (adattivo)	269

Area 1 - Edificio 1 - Piano Atrio

20.Locale info sorvegliante - LUX 200

Riepilogo / normale	271
Riepilogo / Scena illuminazione di emergenza	273
Superficie utile (20.Locale info sorvegliante / normale / Illuminamento perpendicolare	275
Superficie antipanico (20.Locale info sorvegliante - LUX 200) / Scena illuminazione di emergenza / Illuminamento perpendicolare (adattivo)	276

Area 1 - Edificio 1 - Piano Atrio

21. Locale WF - LUX 200

Riepilogo / normale	278
Riepilogo / Scena illuminazione di emergenza	280
Superficie utile (21. Locale WF - LUX 200) / normale / Illuminamento perpendicolare	282
Superficie antipanico (21. Locale WF - LUX 200) / Scena illuminazione di emergenza / Illuminamento perpendicolare (adattivo)	283

Area 1 - Edificio 1 - Piano Atrio

22. Locale gestore emettitrici - LUX 200

Riepilogo / normale	285
---------------------	-----

Contenuto

Riepilogo / Scena illuminazione di emergenza	287
Superficie utile (22. Locale gestore emettitrici - LUX 200) / normale / Illuminamento perpendicolare	289
Superficie antipanico (22. Locale gestore emettitrici - LUX 200) / Scena illuminazione di emergenza / Illuminamento perpendicolare (adattivo)	291

Area 1 - Edificio 1 - Piano Atrio

23. - 24. Disimpeggio - LUX 200

Riepilogo / normale	293
Riepilogo / Scena illuminazione di emergenza	295
24. Corridoio / normale / Illuminamento perpendicolare	297
23. Corridoio / normale / Illuminamento perpendicolare	298
Superficie utile (23. - 24. Disimpeggio - LUX 200) / Scena illuminazione di emergenza / Illuminamento perpendicolare	299
Superficie antipanico (23. - 24. Disimpeggio - LUX 200) / Scena illuminazione di emergenza / Illuminamento perpendicolare (adattivo)	301

Area 1 - Edificio 1 - Piano Atrio

Disimpeggio

Riepilogo / normale	303
Riepilogo / Scena illuminazione di emergenza	305
Superficie utile (Disimpeggio) / normale / Illuminamento perpendicolare	307
Superficie antipanico (Disimpeggio) / Scena illuminazione di emergenza / Illuminamento perpendicolare (adattivo)	308

Scheda tecnica prodotto

BEGA - 84098K3



P	22.0 W
$\Phi_{Lampada}$	2528 lm
Efficienza	114.9 lm/W
CCT	3000 K
CRI	100

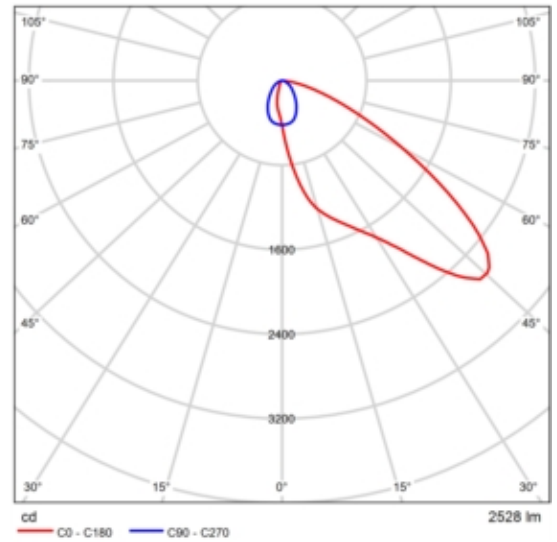

CDL polare

Scheda tecnica prodotto

Disano Illuminazione S.p.A - Disano 963 LED 20W CLD GRIGIO



Articolo No.	963 Hydro LED - High Performance
P	20.0 W
Φ Lampadina	3028 lm
Φ Lampada	3028 lm
η	100.00 %
Efficienza	151.4 lm/W
CCT	4000 K
CRI	80

L'alta esperienza tecnologica raggiunta dal Gruppo Disano nella progettazione illuminotecnica e nella produzione industriale ha reso possibile la realizzazione della nuova armatura stagna a LED. New Hydro LED è caratterizzata da una linea moderna che ben si integra in qualsiasi tipo di ambientazione. Corpo: Stampato ad iniezione, in policarbonato grigio, infrangibile, di elevata resistenza meccanica grazie alla struttura rinforzata da nervature interne. Diffusore: stampato ad iniezione in policarbonato con righe interne per un maggior controllo luminoso, autoestinguento V2, stabilizzato ai raggi UV, finitura esterna liscia per facilitare la pulizia necessaria per avere la massima efficienza luminosa. Chiusura a incastro e con viti di sicurezza in acciaio inox. Riflettore: in acciaio zincato preverniciato bianco a forno con resina poliesteri stabilizzato ai raggi UV. Fissato al corpo con innesto rapido mediante dispositivo ricavato direttamente sul corpo. Dimensioni: L 1260mm - 102mm - 120mm Cablaggio: cavetto rigido sezione 0.5 mmq. Guaina di PVC-HT resistente a 90° C. secondo le norme EN 50525-2-31. Dotazione: guarnizione di tenuta iniettata in materiale ecologico di poliuretano espanso antinvecchiamento. Staffe di fissaggio a plafone e a sospensione in Acciaio Inox. Connettore presa-spina. L'ancoraggio dell'apparecchiatura sulle

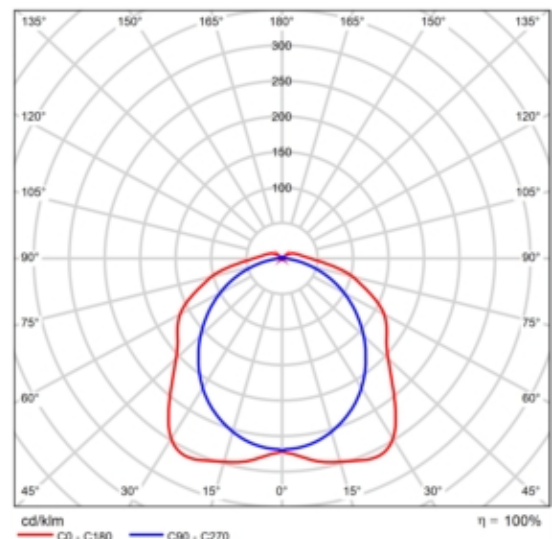

CDL polare

Valutazione di abbagliamento secondo UGR												
p. Soffitto		70	70	50	50	30	70	70	50	50	30	
p. Pareti		50	30	50	30	30	50	30	50	30	30	
p. Pavimento		20	20	20	20	20	20	20	20	20	20	
Dimensioni del locale		Linea di mira perpendicolare all'asse delle lampade					Linea di mira parallela all'asse delle lampade					
X	Y											
2H	2H	19.3	20.6	19.7	21.0	21.3	17.8	19.1	18.2	19.5	19.8	
	3H	21.5	22.7	21.9	23.1	23.5	19.1	20.3	19.5	20.6	21.0	
	4H	22.6	23.8	23.1	24.2	24.6	19.5	20.7	20.0	21.1	21.5	
	6H	23.7	24.8	24.1	25.2	25.6	19.8	20.9	20.3	21.3	21.8	
	8H	24.2	25.2	24.6	25.6	26.1	19.9	21.0	20.4	21.4	21.8	
4H	2H	19.9	21.0	20.3	21.4	21.8	18.7	19.8	19.1	20.2	20.6	
	3H	22.4	23.4	22.8	23.8	24.2	20.2	21.2	20.7	21.6	22.1	
	4H	23.7	24.6	24.2	25.0	25.5	20.9	21.8	21.4	22.2	22.7	
	6H	25.0	25.8	25.5	26.2	26.8	21.3	22.1	21.9	22.6	23.1	
	8H	25.5	26.3	26.1	26.8	27.3	21.5	22.2	22.0	22.7	23.3	
8H	2H	26.1	26.8	26.7	27.3	27.9	21.6	22.3	22.1	22.8	23.3	
	4H	24.0	24.8	24.5	25.2	25.8	21.7	22.4	22.2	22.9	23.4	
	6H	25.6	26.2	26.1	26.7	27.3	22.5	23.1	23.0	23.6	24.2	
	8H	26.4	26.9	26.9	27.4	28.0	22.8	23.3	23.3	23.9	24.5	
	12H	27.1	27.6	27.7	28.2	28.8	23.0	23.5	23.6	24.1	24.7	
12H	4H	24.0	24.7	24.6	25.2	25.8	21.9	22.6	22.4	23.1	23.6	
	6H	25.7	26.3	26.3	26.8	27.4	22.9	23.4	23.4	24.0	24.6	
	8H	26.6	27.0	27.1	27.6	28.2	23.4	23.8	23.9	24.4	25.0	
Variazione della posizione dell'osservatore per le distanze delle lampade S												
S = 1.0H		+0.1 / -0.1					+0.1 / -0.1					
S = 1.5H		+0.2 / -0.2					+0.3 / -0.4					
S = 2.0H		+0.3 / -0.4					+0.5 / -0.8					
Tabella standard		BK10					BK14					
Attenuto il cono		10.4					6.4					
Indici di abbagliamento corretti riferiti a 3028lm Fluxo Luminoso sferico												

Diagramma UGR (SHR: 0.25)

Scheda tecnica prodotto

Disano Illuminazione S.p.A - Disano 963 LED 20W CLD GRIGIO

staffe di fissaggio avviene in sicurezza mediante innesto rapido.
Normative: in conformità alla norma EN60598-1, EN60598-2-1.
Grado di protezione: secondo la norma EN60598-1. Fattore di potenza: $\geq 0,95$ Mantenimento flusso luminoso: L80B20 80.000h. Il prodotto risponde alla normativa americana Premium LED L90 – 36.000h Classificazione rischio fotobiologico: Gruppo esente Low Flicker Risk Temperatura ambiente: -30°C a + 40°C Temperatura ambiente EM: +5°C a + 40°C A richiesta (con sovrapprezzo): • radar sensor per armature ON-OFF: sottocodice -19 (con impostazione predefinita); • armatura con cablaggio passante per fila continua: sottocodice -0072; • armatura con cablaggio dimmerabile 1-10V + emergenza: sottocodice -94; • armatura con cablaggio in emergenza ad alimentazione centralizzata: sottocodice -0050. Nelle installazioni con esposizione diretta ai raggi solari, si consiglia di utilizzare l'articolo Forma LED. L'apparecchio di illuminazione rispetta i requisiti previsti dai consorzi IFS e BRC, Direttiva HACCP, per gli impianti illuminotecnici nelle industrie alimentari. In ogni caso, verificare con i progettisti e con l'ufficio di consulenza Disano la compatibilità tra il materiale e gli alimenti, ed in tutte quelle industrie in cui è presente l'impianto di sanificazione.

Scheda tecnica prodotto

Disano Illuminazione S.p.A - Disano 963 LED 20W CLD GRIGIO



Articolo No.	963 Hydro LED - High Performance
P	20.0 W
P _{Illuminazione di emergenza}	20.0 W
Φ _{Lampadina}	3028 lm
Φ _{Lampada}	3028 lm
Φ _{Illuminazione di emergenza}	3028 lm
η	100.00 %
Efficienza	151.4 lm/W
CCT	4000 K
CRI	80
ELF	100 %

L'alta esperienza tecnologica raggiunta dal Gruppo Disano nella progettazione illuminotecnica e nella produzione industriale ha reso possibile la realizzazione della nuova armatura stagna a LED. New Hydro LED è caratterizzata da una linea moderna che ben si integra in qualsiasi tipo di ambientazione. Corpo: Stampato ad iniezione, in policarbonato grigio, infrangibile, di elevata resistenza meccanica grazie alla struttura rinforzata da nervature interne. Diffusore: stampato ad iniezione in policarbonato con righe interne per un maggior controllo luminoso, autoestinguente V2, stabilizzato ai raggi UV, finitura esterna liscia per facilitare la pulizia necessaria per avere la massima efficienza luminosa. Chiusura a incastro e con viti di sicurezza in acciaio inox. Riflettore: in acciaio zincato preverniciato bianco a forno con resina poliesteri stabilizzato ai raggi UV. Fissato al corpo con innesto rapido mediante dispositivo ricavato direttamente sul corpo. Dimensioni:

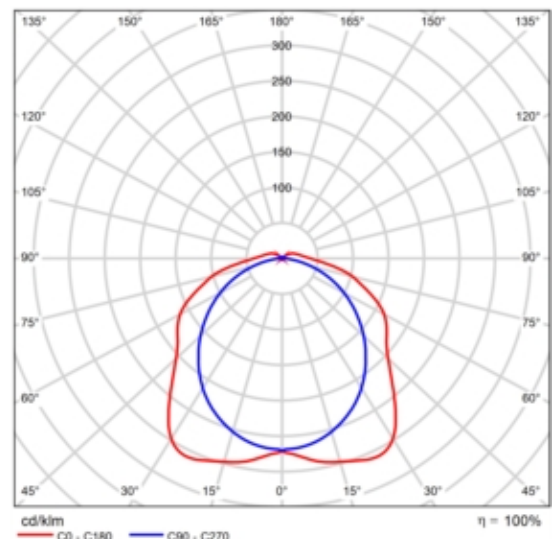

CDL polare

Valutazione di abbagliamento secondo UGR												
p. Soffitto		70	70	50	50	30	70	70	50	50	30	
p. Pareti		50	30	50	30	30	50	30	50	30	30	
p. Pavimento		20	20	20	20	20	20	20	20	20	20	
Dimensioni del locale		Linea di mira perpendicolare all'asse delle lampade					Linea di mira parallela all'asse delle lampade					
X	Y											
2H	2H	19.3	20.6	19.7	21.0	21.3	17.8	19.1	18.2	19.5	19.8	
	3H	21.5	22.7	21.9	23.1	23.5	19.1	20.3	19.5	20.6	21.0	
	4H	22.6	23.8	23.1	24.2	24.6	19.5	20.7	20.0	21.1	21.5	
	6H	23.7	24.8	24.1	25.2	25.6	19.8	20.9	20.3	21.3	21.8	
	8H	24.2	25.2	24.6	25.6	26.1	19.9	21.0	20.4	21.4	21.8	
	12H	24.6	25.6	25.1	26.1	26.5	20.0	21.0	20.4	21.4	21.9	
4H	2H	19.9	21.0	20.3	21.4	21.8	18.7	19.8	19.1	20.2	20.6	
	3H	22.4	23.4	22.8	23.8	24.2	20.2	21.2	20.7	21.6	22.1	
	4H	23.7	24.6	24.2	25.0	25.5	20.9	21.8	21.4	22.2	22.7	
	6H	25.0	25.8	25.5	26.2	26.8	21.3	22.1	21.9	22.6	23.1	
	8H	25.5	26.3	26.1	26.8	27.3	21.5	22.2	22.0	22.7	23.3	
	12H	26.1	26.8	26.7	27.3	27.9	21.6	22.3	22.1	22.8	23.3	
8H	4H	24.0	24.8	24.5	25.2	25.8	21.7	22.4	22.2	22.9	23.4	
	6H	25.6	26.2	26.1	26.7	27.3	22.5	23.1	23.0	23.6	24.2	
	8H	26.4	26.9	26.9	27.4	28.0	22.8	23.3	23.3	23.9	24.5	
	12H	27.1	27.6	27.7	28.2	28.8	23.0	23.5	23.6	24.1	24.7	
12H	4H	24.0	24.7	24.6	25.2	25.8	21.9	22.6	22.4	23.1	23.6	
	6H	25.7	26.3	26.3	26.8	27.4	22.9	23.4	23.4	24.0	24.6	
	8H	26.6	27.0	27.1	27.6	28.2	23.4	23.8	23.9	24.4	25.0	
Variazione della posizione dell'osservatore per le distanze delle lampade S												
S = 1.0H		+0.1 / -0.1					+0.1 / -0.1					
S = 1.5H		+0.2 / -0.2					+0.3 / -0.4					
S = 2.0H		+0.3 / -0.4					+0.5 / -0.8					
Tabella standard		BK10					BK14					
Attorno al cono		10.4					6.4					
Indici di abbagliamento corretti riferiti a 3028lm Fluxo luminoso riferito												

Diagramma UGR (SHR: 0.25)

Scheda tecnica prodotto

Disano Illuminazione S.p.A - Disano 963 LED 20W CLD GRIGIO

L 1260mm - 102mm - 120mm Cablaggio: cavetto rigido sezione 0.5 mmq. Guaina di PVC-HT resistente a 90° C. secondo le norme EN 50525-2-31. Dotazione: guarnizione di tenuta iniettata in materiale ecologico di poliuretano espanso antinvecchiamento. Staffe di fissaggio a plafone e a sospensione in Acciaio Inox. Connettore presa-spina. L'ancoraggio dell'apparecchiatura sulle staffe di fissaggio avviene in sicurezza mediante innesto rapido. Normative: in conformità alla norma EN60598-1, EN60598-2-1. Grado di protezione: secondo la norma EN60598-1. Fattore di potenza: $\geq 0,95$ Mantenimento flusso luminoso: L80B20 80.000h. Il prodotto risponde alla normativa americana Premium LED L90 – 36.000h Classificazione rischio fotobiologico: Gruppo esente Low Flicker Risk Temperatura ambiente: -30°C a + 40°C Temperatura ambiente EM: +5°C a + 40°C A richiesta (con sovrapprezzo) : • radar sensor per armature ON-OFF: sottocodice -19 (con impostazione predefinita); • armatura con cablaggio passante per fila continua: sottocodice -0072; • armatura con cablaggio dimmerabile 1-10V + emergenza: sottocodice -94; • armatura con cablaggio in emergenza ad alimentazione centralizzata: sottocodice -0050. Nelle installazioni con esposizione diretta ai raggi solari, si consiglia di utilizzare l'articolo Forma LED. L'apparecchio di illuminazione rispetta i requisiti previsti dai consorzi IFS e BRC, Direttiva HACCP, per gli impianti illuminotecnici nelle industrie alimentari. In ogni caso, verificare con i progettisti e con l'ufficio di consulenza Disano la compatibilità tra il materiale e gli alimenti, ed in tutte quelle industrie in cui è presente l'impianto di sanificazione.

y	C0°	C90°	C0°- C360°
0°-180°	936.86	819.57	936.86
60°-90°	508.24	313.58	508.24

Tabella valori di abbagliamento [cd]

Scheda tecnica prodotto

Disano Illuminazione S.p.A - Disano 963 LED 27W CLD-E GRIGIO



Articolo No.	963 Hydro LED - High Performance
P	30.0 W
Φ Lampadina	3749 lm
Φ Lampada	3749 lm
η	100.00 %
Efficienza	125.0 lm/W
CCT	4000 K
CRI	80

L'alta esperienza tecnologica raggiunta dal Gruppo Disano nella progettazione illuminotecnica e nella produzione industriale ha reso possibile la realizzazione della nuova armatura stagna a LED. New Hydro LED è caratterizzata da una linea moderna che ben si integra in qualsiasi tipo di ambientazione. Corpo: Stampato ad iniezione, in policarbonato grigio, infrangibile, di elevata resistenza meccanica grazie alla struttura rinforzata da nervature interne. Diffusore: stampato ad iniezione in policarbonato con righe interne per un maggior controllo luminoso, autoestinguento V2, stabilizzato ai raggi UV, finitura esterna liscia per facilitare la pulizia necessaria per avere la massima efficienza luminosa. Chiusura a incastro e con viti di sicurezza in acciaio inox. Riflettore: in acciaio zincato preverniciato bianco a forno con resina poliesteri stabilizzato ai raggi UV. Fissato al corpo con innesto rapido mediante dispositivo ricavato direttamente sul corpo. Dimensioni: L 1260mm - 102mm - 120mm Cablaggio: cavetto rigido sezione 0.5 mmq. Guaina di PVC-HT resistente a 90° C. secondo le norme EN 50525-2-31. Dotazione: guarnizione di tenuta iniettata in materiale ecologico di poliuretano espanso antinvecchiamento. Staffe di fissaggio a plafone e a sospensione in Acciaio Inox. Connettore presa-spina. L'ancoraggio dell'apparecchiatura sulle

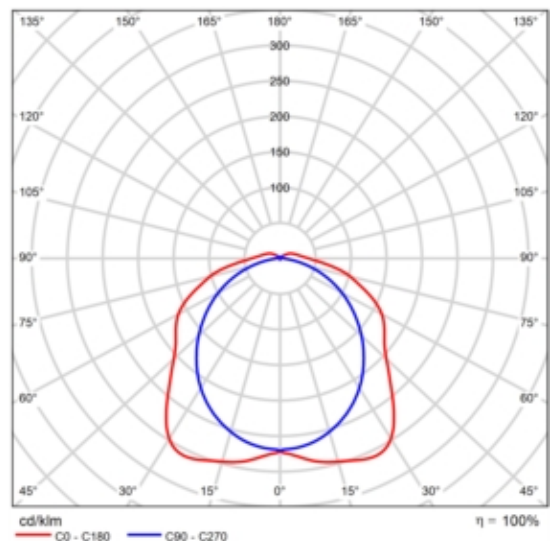

CDL polare

Valutazione di abbagliamento secondo UGR												
p. Soffitto		70	70	50	50	30	70	70	50	50	30	
p. Pareti		50	30	50	30	30	50	30	50	30	30	
p. Pavimento		20	20	20	20	20	20	20	20	20	20	
Dimensioni del locale		Linea di mira perpendicolare all'asse delle lampade					Linea di mira parallela all'asse delle lampade					
X	Y											
2H	2H	20.0	21.4	20.4	21.7	22.0	18.5	19.9	18.9	20.2	20.6	
	3H	22.3	23.5	22.7	23.9	24.2	19.8	21.0	20.2	21.4	21.8	
	4H	23.4	24.5	23.8	24.9	25.3	20.3	21.4	20.7	21.8	22.2	
	6H	24.4	25.5	24.9	25.9	26.3	20.6	21.7	21.0	22.1	22.5	
	8H	24.9	26.0	25.4	26.4	26.8	20.7	21.7	21.1	22.1	22.6	
12H	25.4	26.4	25.9	26.8	27.3	20.7	21.7	21.2	22.1	22.6		
4H	2H	20.6	21.7	21.0	22.1	22.5	19.4	20.6	19.9	21.0	21.4	
	3H	23.1	24.1	23.6	24.5	25.0	21.0	21.9	21.4	22.4	22.8	
	4H	24.4	25.3	24.9	25.8	26.2	21.6	22.5	22.1	23.0	23.4	
	6H	25.7	26.5	26.2	27.0	27.5	22.1	22.9	22.6	23.4	23.9	
	8H	26.3	27.0	26.8	27.5	28.1	22.2	23.0	22.8	23.5	24.0	
12H	26.9	27.6	27.4	28.1	28.6	22.3	23.0	22.9	23.5	24.1		
8H	4H	24.7	25.5	25.3	26.0	26.5	22.4	23.2	22.9	23.6	24.2	
	6H	26.3	26.9	26.9	27.5	28.0	23.2	23.8	23.7	24.3	24.9	
	8H	27.1	27.6	27.7	28.2	28.8	23.5	24.1	24.1	24.6	25.2	
	12H	27.9	28.4	28.5	28.9	29.6	23.8	24.2	24.3	24.8	25.4	
	12H	4H	24.8	25.4	25.3	26.0	26.5	22.6	23.3	23.2	23.8	24.4
6H	26.4	27.0	27.0	27.5	28.1	23.6	24.2	24.2	24.7	25.3		
8H	27.3	27.8	27.9	28.4	29.0	24.1	24.6	24.7	25.1	25.8		
Variazione della posizione dell'osservatore per le distanze delle lampade S												
S = 1.0H		+0.1 / -0.1					+0.1 / -0.1					
S = 1.5H		+0.2 / -0.2					+0.3 / -0.4					
S = 2.0H		+0.3 / -0.4					+0.5 / -0.8					
Tabella standard		BK10					BK14					
Attenuto di correzione		11.1					7.2					
Indici di abbagliamento corretti riferiti a 3749lm Fluxo luminoso riferito												

Diagramma UGR (SHR: 0.25)

Scheda tecnica prodotto

Disano Illuminazione S.p.A - Disano 963 LED 27W CLD-E GRIGIO

staffe di fissaggio avviene in sicurezza mediante innesto rapido.
Normative: in conformità alla norma EN60598-1, EN60598-2-1.
Grado di protezione: secondo la norma EN60598-1. Fattore di potenza: $\geq 0,95$ Mantenimento flusso luminoso: L80B20 80.000h. Il prodotto risponde alla normativa americana Premium LED L90 – 36.000h Classificazione rischio fotobiologico: Gruppo esente Low Flicker Risk Temperatura ambiente: -30°C a + 40°C Temperatura ambiente EM: +5°C a + 40°C A richiesta (con sovrapprezzo): • radar sensor per armature ON-OFF: sottocodice -19 (con impostazione predefinita); • armatura con cablaggio passante per fila continua: sottocodice -0072; • armatura con cablaggio dimmerabile 1-10V + emergenza: sottocodice -94; • armatura con cablaggio in emergenza ad alimentazione centralizzata: sottocodice -0050. Nelle installazioni con esposizione diretta ai raggi solari, si consiglia di utilizzare l'articolo Forma LED. L'apparecchio di illuminazione rispetta i requisiti previsti dai consorzi IFS e BRC, Direttiva HACCP, per gli impianti illuminotecnici nelle industrie alimentari. In ogni caso, verificare con i progettisti e con l'ufficio di consulenza Disano la compatibilità tra il materiale e gli alimenti, ed in tutte quelle industrie in cui è presente l'impianto di sanificazione.

Scheda tecnica prodotto

Disano Illuminazione S.p.A - Disano 963 LED 27W CLD-E GRIGIO



Articolo No.	963 Hydro LED - High Performance
P	30.0 W
P _{Illuminazione di emergenza}	30.0 W
Φ _{Lampadina}	3749 lm
Φ _{Lampada}	3749 lm
Φ _{Illuminazione di emergenza}	3749 lm
η	100.00 %
Efficienza	125.0 lm/W
CCT	4000 K
CRI	80
ELF	100 %

L'alta esperienza tecnologica raggiunta dal Gruppo Disano nella progettazione illuminotecnica e nella produzione industriale ha reso possibile la realizzazione della nuova armatura stagna a LED. New Hydro LED è caratterizzata da una linea moderna che ben si integra in qualsiasi tipo di ambientazione. Corpo: Stampato ad iniezione, in policarbonato grigio, infrangibile, di elevata resistenza meccanica grazie alla struttura rinforzata da nervature interne. Diffusore: stampato ad iniezione in policarbonato con righe interne per un maggior controllo luminoso, autoestinguente V2, stabilizzato ai raggi UV, finitura esterna liscia per facilitare la pulizia necessaria per avere la massima efficienza luminosa. Chiusura a incastro e con viti di sicurezza in acciaio inox. Riflettore: in acciaio zincato preverniciato bianco a forno con resina poliesteri stabilizzato ai raggi UV. Fissato al corpo con innesto rapido mediante dispositivo ricavato direttamente sul corpo. Dimensioni:

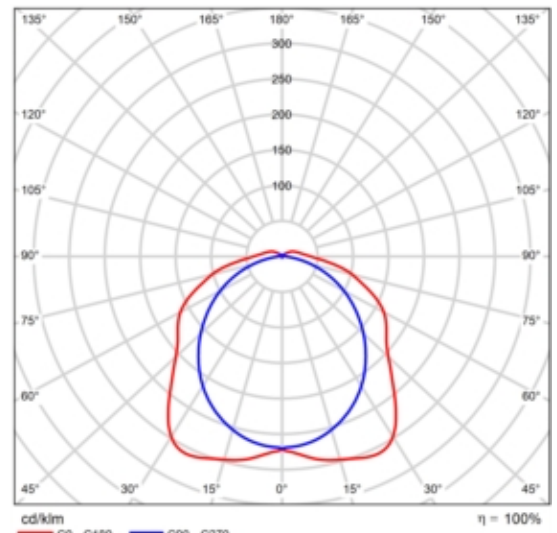

CDL polare

Valutazione di abbagliamento secondo UGR												
p. Soffitto		70	70	50	50	30	70	70	50	50	30	
p. Pareti		50	30	50	30	30	50	30	50	30	30	
p. Pavimento		20	20	20	20	20	20	20	20	20	20	
Dimensioni del locale		Linea di mira perpendicolare all'asse delle lampade					Linea di mira parallela all'asse delle lampade					
X	Y											
2H	2H	20.0	21.4	20.4	21.7	22.0	18.5	19.9	18.9	20.2	20.6	
	3H	22.3	23.5	22.7	23.9	24.2	19.8	21.0	20.2	21.4	21.8	
	4H	23.4	24.5	23.8	24.9	25.3	20.3	21.4	20.7	21.8	22.2	
	6H	24.4	25.5	24.9	25.9	26.3	20.6	21.7	21.0	22.1	22.5	
	8H	24.9	26.0	25.4	26.4	26.8	20.7	21.7	21.1	22.1	22.6	
12H	25.4	26.4	25.9	26.8	27.3	20.7	21.7	21.2	22.1	22.6		
4H	2H	20.6	21.7	21.0	22.1	22.5	19.4	20.6	19.9	21.0	21.4	
	3H	23.1	24.1	23.6	24.5	25.0	21.0	21.9	21.4	22.4	22.8	
	4H	24.4	25.3	24.9	25.8	26.2	21.6	22.5	22.1	23.0	23.4	
	6H	25.7	26.5	26.2	27.0	27.5	22.1	22.9	22.6	23.4	23.9	
	8H	26.3	27.0	26.8	27.5	28.1	22.2	23.0	22.8	23.5	24.0	
12H	26.9	27.6	27.4	28.1	28.6	22.3	23.0	22.9	23.5	24.1		
8H	4H	24.7	25.5	25.3	26.0	26.5	22.4	23.2	22.9	23.6	24.2	
	6H	26.3	26.9	26.9	27.5	28.0	23.2	23.8	23.7	24.3	24.9	
	8H	27.1	27.6	27.7	28.2	28.8	23.5	24.1	24.1	24.6	25.2	
	12H	27.9	28.4	28.5	28.9	29.6	23.8	24.2	24.3	24.8	25.4	
	12H	4H	24.8	25.4	25.3	26.0	26.5	22.6	23.3	23.2	23.8	24.4
6H	26.4	27.0	27.0	27.5	28.1	23.6	24.2	24.2	24.7	25.3		
8H	27.3	27.8	27.9	28.4	29.0	24.1	24.6	24.7	25.1	25.6		
Variazione della posizione dell'osservatore per le distanze delle lampade S												
S = 1.0H		+0.1 / -0.1					+0.1 / -0.1					
S = 1.5H		+0.2 / -0.2					+0.3 / -0.4					
S = 2.0H		+0.3 / -0.4					+0.5 / -0.8					
Tabella standard		BK10					BK14					
Attorno al conettore		11.1					7.2					
Indici di abbagliamento corretti riferiti a 3749lm Fluss luminoso sferico												

Diagramma UGR (SHR: 0.25)

Scheda tecnica prodotto

Disano Illuminazione S.p.A - Disano 963 LED 27W CLD-E GRIGIO

L 1260mm - 102mm - 120mm Cablaggio: cavetto rigido sezione 0.5 mmq. Guaina di PVC-HT resistente a 90° C. secondo le norme EN 50525-2-31. Dotazione: guarnizione di tenuta iniettata in materiale ecologico di poliuretano espanso antinvecchiamento. Staffe di fissaggio a plafone e a sospensione in Acciaio Inox. Connettore presa-spina. L'ancoraggio dell'apparecchiatura sulle staffe di fissaggio avviene in sicurezza mediante innesto rapido. Normative: in conformità alla norma EN60598-1, EN60598-2-1. Grado di protezione: secondo la norma EN60598-1. Fattore di potenza: $\geq 0,95$ Mantenimento flusso luminoso: L80B20 80.000h. Il prodotto risponde alla normativa americana Premium LED L90 – 36.000h Classificazione rischio fotobiologico: Gruppo esente Low Flicker Risk Temperatura ambiente: -30°C a + 40°C Temperatura ambiente EM: +5°C a + 40°C A richiesta (con sovrapprezzo) : • radar sensor per armature ON-OFF: sottocodice -19 (con impostazione predefinita); • armatura con cablaggio passante per fila continua: sottocodice -0072; • armatura con cablaggio dimmerabile 1-10V + emergenza: sottocodice -94; • armatura con cablaggio in emergenza ad alimentazione centralizzata: sottocodice -0050. Nelle installazioni con esposizione diretta ai raggi solari, si consiglia di utilizzare l'articolo Forma LED. L'apparecchio di illuminazione rispetta i requisiti previsti dai consorzi IFS e BRC, Direttiva HACCP, per gli impianti illuminotecnici nelle industrie alimentari. In ogni caso, verificare con i progettisti e con l'ufficio di consulenza Disano la compatibilità tra il materiale e gli alimenti, ed in tutte quelle industrie in cui è presente l'impianto di sanificazione.

y	C0°	C90°	C0°- C360°
0°-180°	1157.41	1015.65	1157.41
60°-90°	627.66	389.14	627.66

Tabella valori di abbagliamento [cd]

Scheda tecnica prodotto

Disano Illuminazione S.p.A - Disano 963 LED 47W CLD-E GRIGIO



Articolo No.	963 Hydro LED - High Performance
P	50.0 W
P _{Illuminazione di emergenza}	50.0 W
Φ _{Lampadina}	7766 lm
Φ _{Lampada}	7766 lm
Φ _{Illuminazione di emergenza}	7766 lm
η	100.00 %
Efficienza	155.3 lm/W
CCT	4000 K
CRI	80
ELF	100 %

L'alta esperienza tecnologica raggiunta dal Gruppo Disano nella progettazione illuminotecnica e nella produzione industriale ha reso possibile la realizzazione della nuova armatura stagna a LED. New Hydro LED è caratterizzata da una linea moderna che ben si integra in qualsiasi tipo di ambientazione. Corpo: Stampato ad iniezione, in policarbonato grigio, infrangibile, di elevata resistenza meccanica grazie alla struttura rinforzata da nervature interne. Diffusore: stampato ad iniezione in policarbonato con righe interne per un maggior controllo luminoso, autoestinguente V2, stabilizzato ai raggi UV, finitura esterna liscia per facilitare la pulizia necessaria per avere la massima efficienza luminosa. Chiusura a incastro e con viti di sicurezza in acciaio inox. Riflettore: in acciaio zincato preverniciato bianco a forno con resina poliesteri stabilizzato ai raggi UV. Fissato al corpo con innesto rapido mediante dispositivo ricavato direttamente sul corpo. Dimensioni:

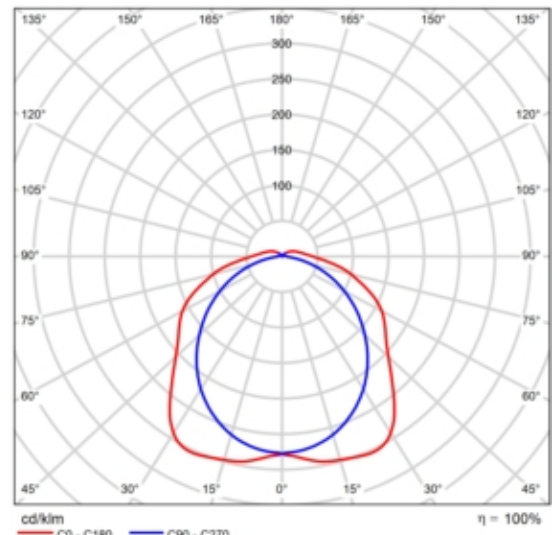

CDL polare

Valutazione di abbagliamento secondo UGR												
p. Soffitto		70	70	50	50	30	70	70	50	50	30	
p. Pareti		50	30	50	30	30	50	30	50	30	30	
p. Pavimento		20	20	20	20	20	20	20	20	20	20	
Dimensioni del locale X y		Linea di mira perpendicolare all'asse delle lampade					Linea di mira parallela all'asse delle lampade					
2H	2H	22.4	23.8	22.8	24.1	24.5	21.0	22.3	21.3	22.6	23.0	
	3H	24.7	25.9	25.1	26.3	26.7	22.2	23.4	22.6	23.8	24.2	
	4H	25.8	26.9	26.2	27.3	27.7	22.7	23.9	23.2	24.3	24.7	
	6H	26.8	27.9	27.3	28.3	28.8	23.0	24.1	23.5	24.5	25.0	
	8H	27.4	28.4	27.8	28.8	29.3	23.1	24.2	23.6	24.6	25.1	
12H	27.9	28.9	28.4	29.3	29.8	23.2	24.2	23.7	24.6	25.1		
4H	2H	23.0	24.1	23.4	24.5	25.0	21.9	23.0	22.3	23.4	23.8	
	3H	25.5	26.5	26.0	26.9	27.4	23.4	24.4	23.9	24.8	25.3	
	4H	26.8	27.7	27.3	28.1	28.6	24.1	24.9	24.6	25.4	25.9	
	6H	28.1	28.9	28.6	29.4	29.9	24.6	25.3	25.1	25.8	26.4	
	8H	28.7	29.5	29.3	30.0	30.5	24.7	25.5	25.3	26.0	26.5	
12H	29.4	30.1	29.9	30.6	31.1	24.8	25.5	25.4	26.0	26.6		
8H	4H	27.1	27.9	27.6	28.4	28.9	24.8	25.6	25.4	26.1	26.6	
	6H	28.7	29.3	29.3	29.9	30.5	25.6	26.2	26.2	26.8	27.4	
	8H	29.5	30.1	30.1	30.6	31.2	26.0	26.5	26.5	27.1	27.7	
	12H	30.4	30.9	31.0	31.4	32.1	26.2	26.7	26.8	27.3	27.9	
	12H	27.1	27.8	27.7	28.3	28.9	25.1	25.7	25.6	26.3	26.8	
6H	28.8	29.4	29.4	29.9	30.5	26.0	26.6	26.6	27.1	27.8		
8H	29.7	30.2	30.3	30.8	31.4	26.5	27.0	27.1	27.6	28.2		
Variazione della posizione dell'osservatore per le distanze delle lampade S												
S = 1.0H		+0.1 / -0.1					+0.1 / -0.1					
S = 1.5H		+0.2 / -0.3					+0.3 / -0.4					
S = 2.0H		+0.3 / -0.4					+0.4 / -0.7					
Tabella standard		BK10					BK14					
Attorno di correzione		13.6					9.6					
Indici di abbagliamento corretti riferiti a 7766lm Fluxo luminoso riferito												

Diagramma UGR (SHR: 0.25)

Scheda tecnica prodotto

Disano Illuminazione S.p.A - Disano 963 LED 47W CLD-E GRIGIO

L 1260mm - 102mm - 120mm Cablaggio: cavetto rigido sezione 0.5 mmq. Guaina di PVC-HT resistente a 90° C. secondo le norme EN 50525-2-31. Dotazione: guarnizione di tenuta iniettata in materiale ecologico di poliuretano espanso antinvecchiamento. Staffe di fissaggio a plafone e a sospensione in Acciaio Inox. Connettore presa-spina. L'ancoraggio dell'apparecchiatura sulle staffe di fissaggio avviene in sicurezza mediante innesto rapido. Normative: in conformità alla norma EN60598-1, EN60598-2-1. Grado di protezione: secondo la norma EN60598-1. Fattore di potenza: >= 0,95 Mantenimento flusso luminoso: L80B20 80.000h. Il prodotto risponde alla normativa americana Premium LED L90 – 36.000h Classificazione rischio fotobiologico: Gruppo esente Low Flicker Risk Temperatura ambiente: -30°C a + 40°C Temperatura ambiente EM: +5°C a + 40°C A richiesta (con sovrapprezzo) : • radar sensor per armature ON-OFF: sottocodice -19 (con impostazione predefinita); • armatura con cablaggio passante per fila continua: sottocodice -0072; • armatura con cablaggio dimmerabile 1-10V + emergenza: sottocodice -94; • armatura con cablaggio in emergenza ad alimentazione centralizzata: sottocodice -0050. Nelle installazioni con esposizione diretta ai raggi solari, si consiglia di utilizzare l'articolo Forma LED. L'apparecchio di illuminazione rispetta i requisiti previsti dai consorzi IFS e BRC, Direttiva HACCP, per gli impianti illuminotecnici nelle industrie alimentari. In ogni caso, verificare con i progettisti e con l'ufficio di consulenza Disano la compatibilità tra il materiale e gli alimenti, ed in tutte quelle industrie in cui è presente l'impianto di sanificazione.

y	C0°	C90°	C0°- C360°
0°-180°	2360.12	2155.82	2360.12
60°-90°	1276.04	809.39	1276.04

Tabella valori di abbagliamento [cd]

Scheda tecnica prodotto

Disano Illuminazione S.p.A - Disano 963 LED 47W CLD-E GRIGIO



Articolo No.	963 Hydro LED - High Performance
P	50.0 W
Φ Lampadina	7766 lm
Φ Lampada	7766 lm
η	100.00 %
Efficienza	155.3 lm/W
CCT	4000 K
CRI	80

L'alta esperienza tecnologica raggiunta dal Gruppo Disano nella progettazione illuminotecnica e nella produzione industriale ha reso possibile la realizzazione della nuova armatura stagna a LED. New Hydro LED è caratterizzata da una linea moderna che ben si integra in qualsiasi tipo di ambientazione. Corpo: Stampato ad iniezione, in policarbonato grigio, infrangibile, di elevata resistenza meccanica grazie alla struttura rinforzata da nervature interne. Diffusore: stampato ad iniezione in policarbonato con righe interne per un maggior controllo luminoso, autoestinguento V2, stabilizzato ai raggi UV, finitura esterna liscia per facilitare la pulizia necessaria per avere la massima efficienza luminosa. Chiusura a incastro e con viti di sicurezza in acciaio inox. Riflettore: in acciaio zincato preverniciato bianco a forno con resina poliesteri stabilizzato ai raggi UV. Fissato al corpo con innesto rapido mediante dispositivo ricavato direttamente sul corpo. Dimensioni: L 1260mm - 102mm - 120mm Cablaggio: cavetto rigido sezione 0.5 mmq. Guaina di PVC-HT resistente a 90° C. secondo le norme EN 50525-2-31. Dotazione: guarnizione di tenuta iniettata in materiale ecologico di poliuretano espanso antinvecchiamento. Staffe di fissaggio a plafone e a sospensione in Acciaio Inox. Connettore presa-spina. L'ancoraggio dell'apparecchiatura sulle

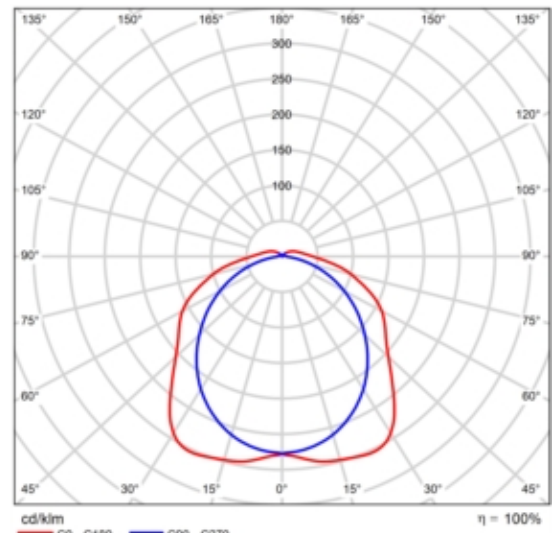

CDL polare

Valutazione di abbagliamento secondo UGR												
p. Soffitto		70	70	50	50	30	70	70	50	50	30	
p. Pareti		50	30	50	30	30	50	30	50	30	30	
p. Pavimento		20	20	20	20	20	20	20	20	20	20	
Dimensioni del locale		Linea di mira perpendicolare all'asse delle lampade					Linea di mira parallela all'asse delle lampade					
X	Y											
2H	2H	22.4	23.8	22.8	24.1	24.5	21.0	22.3	21.3	22.6	23.0	
	3H	24.7	25.9	25.1	26.3	26.7	22.2	23.4	22.6	23.8	24.2	
	4H	25.8	26.9	26.2	27.3	27.7	22.7	23.9	23.2	24.3	24.7	
	6H	26.8	27.9	27.3	28.3	28.8	23.0	24.1	23.5	24.5	25.0	
	8H	27.4	28.4	27.8	28.8	29.3	23.1	24.2	23.6	24.6	25.1	
12H	27.9	28.9	28.4	29.3	29.8	23.2	24.2	23.7	24.6	25.1		
4H	2H	23.0	24.1	23.4	24.5	25.0	21.9	23.0	22.3	23.4	23.8	
	3H	25.5	26.5	26.0	26.9	27.4	23.4	24.4	23.9	24.8	25.3	
	4H	26.8	27.7	27.3	28.1	28.6	24.1	24.9	24.6	25.4	25.9	
	6H	28.1	28.9	28.6	29.4	29.9	24.6	25.3	25.1	25.8	26.4	
	8H	28.7	29.5	29.3	30.0	30.5	24.7	25.5	25.3	26.0	26.5	
12H	29.4	30.1	29.9	30.6	31.1	24.8	25.5	25.4	26.0	26.6		
8H	4H	27.1	27.9	27.6	28.4	28.9	24.8	25.6	25.4	26.1	26.6	
	6H	28.7	29.3	29.3	29.9	30.5	25.6	26.2	26.2	26.8	27.4	
	8H	29.5	30.1	30.1	30.6	31.2	26.0	26.5	26.5	27.1	27.7	
	12H	30.4	30.9	31.0	31.4	32.1	26.2	26.7	26.8	27.3	27.9	
	12H	4H	27.1	27.8	27.7	28.3	28.9	25.1	25.7	25.6	26.3	26.8
6H	28.8	29.4	29.4	29.9	30.5	26.0	26.6	26.6	27.1	27.8		
8H	29.7	30.2	30.3	30.8	31.4	26.5	27.0	27.1	27.6	28.2		
Variazione della posizione dell'osservatore per le distanze delle lampade S												
S = 1.5H		+0.1 / -0.1					+0.1 / -0.1					
S = 1.5H		+0.2 / -0.3					+0.3 / -0.4					
S = 2.0H		+0.3 / -0.4					+0.4 / -0.7					
Tabella standard		BK10					BK14					
Attenuto il cono		13.6					9.6					
Indici di abbagliamento corretti riferiti a 7766lm Fluxo Luminoso sferico												

Diagramma UGR (SHR: 0.25)

Scheda tecnica prodotto

Disano Illuminazione S.p.A - Disano 963 LED 47W CLD-E GRIGIO

staffe di fissaggio avviene in sicurezza mediante innesto rapido.
Normative: in conformità alla norma EN60598-1, EN60598-2-1.
Grado di protezione: secondo la norma EN60598-1. Fattore di potenza: $\geq 0,95$ Mantenimento flusso luminoso: L80B20 80.000h. Il prodotto risponde alla normativa americana Premium LED L90 – 36.000h Classificazione rischio fotobiologico: Gruppo esente Low Flicker Risk Temperatura ambiente: -30°C a + 40°C Temperatura ambiente EM: +5°C a + 40°C A richiesta (con sovrapprezzo): • radar sensor per armature ON-OFF: sottocodice -19 (con impostazione predefinita); • armatura con cablaggio passante per fila continua: sottocodice -0072; • armatura con cablaggio dimmerabile 1-10V + emergenza: sottocodice -94; • armatura con cablaggio in emergenza ad alimentazione centralizzata: sottocodice -0050. Nelle installazioni con esposizione diretta ai raggi solari, si consiglia di utilizzare l'articolo Forma LED. L'apparecchio di illuminazione rispetta i requisiti previsti dai consorzi IFS e BRC, Direttiva HACCP, per gli impianti illuminotecnici nelle industrie alimentari. In ogni caso, verificare con i progettisti e con l'ufficio di consulenza Disano la compatibilità tra il materiale e gli alimenti, ed in tutte quelle industrie in cui è presente l'impianto di sanificazione.

Scheda tecnica prodotto

Disano Illuminazione S.p.A - Disano 2162 53W CLD-E GRAFITE



Articolo No.	2162 Radon HE - diffondente - UGR≤ 22
P	53.0 W
P _{Illuminazione di emergenza}	53.0 W
Φ _{Lampadina}	6431 lm
Φ _{Lampada}	6430 lm
Φ _{Illuminazione di emergenza}	6430 lm
η	99.99 %
Efficienza	121.3 lm/W
CCT	4000 K
CRI	80
ELF	100 %

Le armature stagne sono un prodotto fondamentale, soprattutto per le applicazioni in serie, come quelle tipiche delle aree industriali o delle grandi infrastrutture. Alle armature si chiede, innanzitutto, robustezza e affidabilità. Sono queste, insieme alle sorgenti Led, le caratteristiche principali per realizzare un progetto illuminotecnico che dia le massime garanzie di buona illuminazione e durata nel tempo. Nella versione Led, da utilizzare anche per il relamping di vecchi impianti, le migliori armature stagne offrono eccezionali prestazioni in termini di risparmio energetico, qualità della luce e durata nel tempo. Le armature della serie Radon LED di Disano, realizzate in alluminio con vetro temperato, presentano tutte queste caratteristiche, a cominciare dall'eccezionale robustezza, garantita dalla qualità superiore dei materiali e da tecniche realizzative particolari, come il trattamento

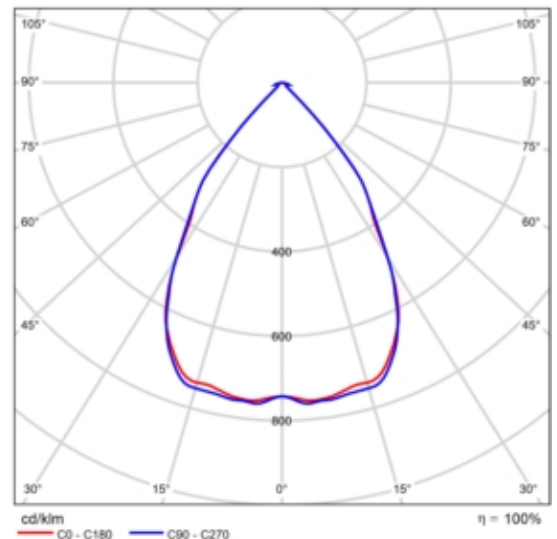

CDL polare

Valutazione di abbagliamento secondo UGR												
p. Soffitto		70	70	50	50	30	70	70	50	50	30	
p. Pareti		50	30	50	30	30	50	30	50	30	30	
p. Pavimento		20	20	20	20	20	20	20	20	20	20	
Dimensioni del locale		Linea di mira perpendicolare all'asse delle lampade					Linea di mira parallela all'asse delle lampade					
X	Y											
2H	2H	20.0	20.9	20.3	21.1	21.3	20.1	21.0	20.4	21.2	21.4	
	3H	19.9	20.7	20.2	20.9	21.1	20.0	20.8	20.3	21.0	21.2	
	4H	19.8	20.6	20.1	20.8	21.1	20.0	20.7	20.3	21.0	21.2	
	6H	19.8	20.4	20.1	20.7	21.0	19.9	20.6	20.3	20.9	21.2	
	8H	19.7	20.4	20.1	20.7	21.0	19.9	20.5	20.2	20.8	21.1	
	12H	19.7	20.3	20.0	20.6	20.9	19.9	20.5	20.2	20.8	21.1	
4H	2H	19.8	20.5	20.1	20.8	21.0	19.9	20.6	20.2	20.9	21.1	
	3H	19.7	20.3	20.0	20.6	20.9	19.8	20.4	20.1	20.7	21.0	
	4H	19.6	20.2	20.0	20.5	20.8	19.8	20.3	20.1	20.6	21.0	
	6H	19.5	20.0	19.9	20.4	20.8	19.7	20.2	20.1	20.5	20.9	
	8H	19.5	19.9	19.9	20.3	20.7	19.7	20.1	20.1	20.5	20.9	
	12H	19.5	19.8	19.9	20.3	20.7	19.6	20.0	20.1	20.4	20.8	
8H	4H	19.5	19.9	19.9	20.3	20.7	19.6	20.1	20.1	20.5	20.9	
	6H	19.4	19.8	19.9	20.2	20.6	19.6	19.9	20.0	20.4	20.8	
	8H	19.4	19.7	19.8	20.1	20.6	19.5	19.8	20.0	20.3	20.8	
	12H	19.3	19.6	19.8	20.0	20.5	19.5	19.8	20.0	20.2	20.7	
12H	4H	19.4	19.8	19.9	20.2	20.7	19.6	20.0	20.0	20.4	20.8	
	6H	19.4	19.7	19.8	20.1	20.6	19.5	19.8	20.0	20.3	20.8	
	8H	19.3	19.6	19.8	20.0	20.5	19.5	19.8	20.0	20.2	20.7	
Variazione della posizione dell'osservatore per le distanze delle lampade S												
S = 1.0H		+3.8 / -14.3					+3.8 / -11.7					
S = 1.5H		+5.5 / -15.8					+5.6 / -13.1					
S = 2.0H		+7.5 / -16.8					+7.5 / -14.2					
Tabella standard		BK00					BK00					
Attorno al cono		1.4					1.5					
Indici di abbagliamento corretti riferiti a 6431lm Fluxo luminoso riferito												

Diagramma UGR (SHR: 0.25)

Scheda tecnica prodotto

Disano Illuminazione S.p.A - Disano 2162 53W CLD-E GRAFITE

anticorrosione. Prodotto ideale per l'installazione in aree industriali, Radon LED è disponibile con basso livello di sfarfallio (low flicker), specifiche molto importanti per la sicurezza e il comfort visivo di chi lavora. Radon LED rappresenta il migliore investimento anche per la lunga durata di vita Disponibile con diverse ottiche, per ottenere sempre il miglior risultato, Radon LED viene proposto anche nella versione adatta all'orticoltura, una delle nuove frontiere della tecnologia Led Corpo: in alluminio estruso con testate in pressofusione d'alluminio. Diffusore: vetro temprato sp.4mm resistente agli shock termici e agli urti (prove UNI EN 12150-1:2001). Verniciatura: il ciclo di verniciatura standard a polvere è composto da una fase di pretrattamento superficiale del metallo e successiva verniciatura con polvere poliestere, resistente alla corrosione, alle nebbie saline e stabilizzata ai raggi UV. Equipaggiamento: completo di staffa per installazione sospensione con golfare, viterie esterne in acc. Inox, connettore presa-spina per una rapida installazione senza dover aprire l'apparecchio. LED: Fattore di potenza: $\geq 0,95$ Verniciatura conforme alla norma UNI EN ISO 9227 Test di corrosione in atmosfera artificiale per ambienti aggressivi. A richiesta: versione ideale per ambienti con un alto grado di concentrazione di particolari sostanze chimiche volatili nell'ambiente esterno all'apparecchio di illuminazione. Ottiche: in policarbonato V0 metallizzato ad alto rendimento. Classificazione rischio fotobiologico: Gruppo esente Temperatura ambiente: -30°C a + 40°C Mantenimento del flusso luminoso: L90B10 - 50.000h - fila continua completa di connettore da entrambi i lati (con sottocodice -0072 con sovrapprezzo)

y	C0°	C90°	C0°- C360°
0°-180°	4856.00	4902.03	4926.20
60°-90°	64.21	105.16	105.16

Tabella valori di abbagliamento [cd]

Scheda tecnica prodotto

Disano Illuminazione S.p.A - Disano 2162 53W CLD-E GRAFITE



Articolo No.	2162 Radon HE - diffondente - UGR≤ 22
P	53.0 W
$\Phi_{Lampadina}$	6431 lm
$\Phi_{Lampada}$	6430 lm
η	99.99 %
Efficienza	121.3 lm/W
CCT	4000 K
CRI	80

Le armature stagne sono un prodotto fondamentale, soprattutto per le applicazioni in serie, come quelle tipiche delle aree industriali o delle grandi infrastrutture. Alle armature si chiede, innanzitutto, robustezza e affidabilità. Sono queste, insieme alle sorgenti Led, le caratteristiche principali per realizzare un progetto illuminotecnico che dia le massime garanzie di buona illuminazione e durata nel tempo. Nella versione Led, da utilizzare anche per il relamping di vecchi impianti, le migliori armature stagne offrono eccezionali prestazioni in termini di risparmio energetico, qualità della luce e durata nel tempo. Le armature della serie Radon LED di Disano, realizzate in alluminio con vetro temperato, presentano tutte queste caratteristiche, a cominciare dall'eccezionale robustezza, garantita dalla qualità superiore dei materiali e da tecniche realizzative particolari, come il trattamento anticorrosione. Prodotto ideale per l'installazione in aree industriali, Radon LED è disponibile con basso livello di sfarfallio (low flicker), specifiche molto importanti per la sicurezza e il comfort visivo di chi lavora. Radon LED rappresenta il migliore investimento anche per la lunga durata di vita. Disponibile con diverse ottiche, per ottenere sempre il miglior risultato, Radon LED

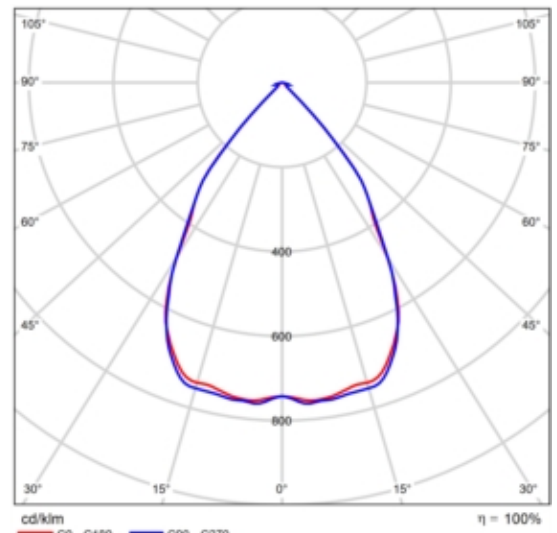

CDL polare

Valutazione di abbagliamento secondo UGR												
p. Soffitto		70	70	50	50	30	70	70	50	50	30	
p. Pareti		50	30	50	30	30	50	30	50	30	30	
p. Pavimento		20	20	20	20	20	20	20	20	20	20	
Dimensioni del locale		Linea di mira perpendicolare all'asse delle lampade					Linea di mira parallela all'asse delle lampade					
X	Y											
2H	2H	20.0	20.9	20.3	21.1	21.3	20.1	21.0	20.4	21.2	21.4	
	3H	19.9	20.7	20.2	20.9	21.1	20.0	20.8	20.3	21.0	21.2	
	4H	19.8	20.6	20.1	20.8	21.1	20.0	20.7	20.3	21.0	21.2	
	6H	19.8	20.4	20.1	20.7	21.0	19.9	20.6	20.3	20.9	21.2	
	8H	19.7	20.4	20.1	20.7	21.0	19.9	20.5	20.2	20.8	21.1	
	12H	19.7	20.3	20.0	20.6	20.9	19.9	20.5	20.2	20.8	21.1	
4H	2H	19.8	20.5	20.1	20.8	21.0	19.9	20.6	20.2	20.9	21.1	
	3H	19.7	20.3	20.0	20.6	20.9	19.8	20.4	20.1	20.7	21.0	
	4H	19.6	20.2	20.0	20.5	20.8	19.8	20.3	20.1	20.6	21.0	
	6H	19.5	20.0	19.9	20.4	20.8	19.7	20.2	20.1	20.5	20.9	
	8H	19.5	19.9	19.9	20.3	20.7	19.7	20.1	20.1	20.5	20.9	
	12H	19.5	19.8	19.9	20.3	20.7	19.6	20.0	20.1	20.4	20.8	
8H	4H	19.5	19.9	19.9	20.3	20.7	19.6	20.1	20.1	20.5	20.9	
	6H	19.4	19.8	19.9	20.2	20.6	19.6	19.9	20.0	20.4	20.8	
	8H	19.4	19.7	19.8	20.1	20.6	19.5	19.8	20.0	20.3	20.8	
	12H	19.3	19.6	19.8	20.0	20.5	19.5	19.8	20.0	20.2	20.7	
12H	4H	19.4	19.8	19.9	20.2	20.7	19.6	20.0	20.0	20.4	20.8	
	6H	19.4	19.7	19.8	20.1	20.6	19.5	19.8	20.0	20.3	20.8	
	8H	19.3	19.6	19.8	20.0	20.5	19.5	19.8	20.0	20.2	20.7	
Variazione della posizione dell'osservatore per le distanze delle lampade S												
S = 1.0H		+3.8 / -14.3					+3.8 / -11.7					
S = 1.5H		+5.5 / -15.8					+5.6 / -13.1					
S = 2.0H		+7.5 / -16.8					+7.5 / -14.2					
Tabella standard		BK00					BK00					
Attorno al cono		1.4					1.5					
Indici di abbagliamento corretti riferiti a 6431lm Fluxo luminoso riferito												

Diagramma UGR (SHR: 0.25)

Scheda tecnica prodotto

Disano Illuminazione S.p.A - Disano 2162 53W CLD-E GRAFITE

viene proposto anche nella versione adatta all'orticoltura, una delle nuove frontiere della tecnologia Led Corpo: in alluminio estruso con testate in pressofusione d'alluminio. Diffusore: vetro temprato sp.4mm resistente agli shock termici e agli urti (prove UNI EN 12150-1:2001). Verniciatura: il ciclo di verniciatura standard a polvere è composto da una fase di pretrattamento superficiale del metallo e successiva verniciatura con polvere poliestere, resistente alla corrosione, alle nebbie saline e stabilizzata ai raggi UV. Equipaggiamento: completo di staffa per installazione sospensione con golfare, viterie esterne in acc. Inox, connettore presa-spina per una rapida installazione senza dover aprire l'apparecchio. LED: Fattore di potenza: $\geq 0,95$. Verniciatura conforme alla norma UNI EN ISO 9227 Test di corrosione in atmosfera artificiale per ambienti aggressivi. A richiesta: versione ideale per ambienti con un alto grado di concentrazione di particolari sostanze chimiche volatili nell'ambiente esterno all'apparecchio di illuminazione. Ottiche: in policarbonato V0 metallizzato ad alto rendimento. Classificazione rischio fotobiologico: Gruppo esente Temperatura ambiente: -30°C a + 40°C Mantenimento del flusso luminoso: L90B10 - 50.000h - fila continua completa di connettore da entrambi i lati (con sottocodice -0072 con sovrapprezzo)

Scheda tecnica prodotto

Exenia - MAG PLAF 26W ottica/L 45°

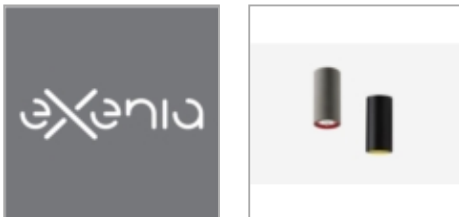

Articolo No.	3354050_6009150/L
P	29.0 W
Φ Lampada	2064 lm
Efficienza	71.2 lm/W
CCT	3000 K
CRI	84

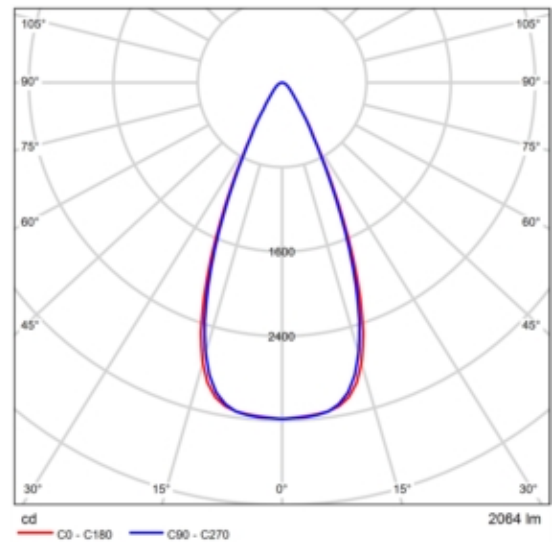

CDL polare

Apparecchio a plafone per sorgente luminosa a LED. Corpo in alluminio verniciato bianco opaco, nero opaco oppure grigio cemento. Alimentatore a bordo 220/240V - 50/60Hz.

Valutazione di abbagliamento secondo UGR												
f. Soffitto		70	70	50	50	30	70	70	50	50	30	
f. Pareti		50	30	50	30	30	50	30	50	30	30	
f. Pavimento		20	20	20	20	20	20	20	20	20	20	
Dimensione locale X y		Linea di mira perpendicolare all'asse delle lampade					Linea di mira parallela all'asse delle lampade					
2H	2H	19.7	20.6	20.0	20.8	21.0	19.6	20.4	19.8	20.6	20.8	
	3H	20.3	21.1	20.6	21.4	21.6	20.2	21.0	20.5	21.2	21.4	
	4H	20.6	21.3	20.9	21.6	21.8	20.4	21.1	20.7	21.4	21.7	
	6H	20.7	21.4	21.0	21.7	22.0	20.5	21.2	20.9	21.5	21.8	
	8H	20.8	21.4	21.1	21.7	22.0	20.6	21.3	20.9	21.5	21.8	
4H	2H	20.0	20.7	20.3	21.0	21.2	19.8	20.6	20.1	20.8	21.1	
	3H	20.7	21.4	21.1	21.7	22.0	20.6	21.2	20.9	21.5	21.8	
	4H	21.0	21.6	21.4	21.9	22.3	20.9	21.5	21.3	21.8	22.1	
	6H	21.3	21.8	21.7	22.2	22.5	21.1	21.6	21.5	22.0	22.4	
	8H	21.4	21.9	21.8	22.2	22.6	21.2	21.7	21.6	22.1	22.5	
8H	2H	21.5	21.9	21.9	22.3	22.7	21.3	21.7	21.7	22.1	22.6	
	4H	21.1	21.6	21.5	22.0	22.4	21.0	21.4	21.4	21.8	22.2	
	6H	21.5	21.8	21.9	22.3	22.7	21.3	21.7	21.8	22.1	22.5	
	8H	21.6	21.9	22.1	22.4	22.9	21.5	21.8	21.9	22.2	22.7	
	12H	21.8	22.1	22.3	22.5	23.0	21.6	21.9	22.1	22.4	22.9	
12H	4H	21.1	21.5	21.5	21.9	22.3	21.0	21.4	21.4	21.8	22.2	
	6H	21.5	21.8	22.0	22.2	22.7	21.3	21.6	21.8	22.1	22.5	
	8H	21.7	21.9	22.2	22.4	22.9	21.5	21.8	22.0	22.2	22.7	
Variazione della posizione dell'osservatore per le distanze delle lampade S												
S = 1.0H		+1.4 / -0.8					+1.3 / -0.8					
S = 1.5H		+2.8 / -1.3					+2.8 / -1.3					
S = 2.0H		+4.3 / -1.8					+4.2 / -1.8					
Tabella standard		BK03					BK03					
Attenuto di correzione		3.7					3.6					
Indici di abbagliamento corretti riferiti a 2064lm Fluss luminoso sferico												

Diagramma UGR (SHR: 0.25)

Scheda tecnica prodotto

Exenia - MAG PLAF 26W ottica/L 45°



Articolo No.	3354050_6009150/L
P	29.0 W
P _{illuminazione di emergenza}	29.0 W
Φ _{Lampada}	2064 lm
Φ _{illuminazione di emergenza}	2064 lm
Efficienza	71.2 lm/W
CCT	3000 K
CRI	84
ELF	100 %

Apparecchio a plafone per sorgente luminosa a LED. Corpo in alluminio verniciato bianco opaco, nero opaco oppure grigio cemento. Alimentatore a bordo 220/240V - 50/60Hz.

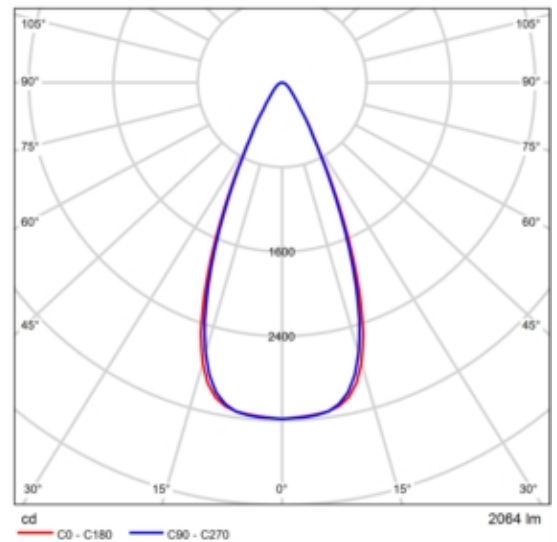

CDL polare

Valutazione di abbagliamento secondo UGR												
p. Soffitto		70	70	50	50	30	70	70	50	50	30	
p. Pareti		50	30	50	30	30	50	30	50	30	30	
p. Pavimento		20	20	20	20	20	20	20	20	20	20	
Dimensioni del locale		Linea di mira perpendicolare all'asse delle lampade					Linea di mira parallela all'asse delle lampade					
X	Y											
2H	2H	19.7	20.6	20.0	20.8	21.0	19.6	20.4	19.8	20.6	20.8	
	3H	20.3	21.1	20.6	21.4	21.6	20.2	21.0	20.5	21.2	21.4	
	4H	20.6	21.3	20.9	21.6	21.8	20.4	21.1	20.7	21.4	21.7	
	6H	20.7	21.4	21.0	21.7	22.0	20.5	21.2	20.9	21.5	21.8	
	8H	20.8	21.4	21.1	21.7	22.0	20.6	21.3	20.9	21.5	21.8	
12H	20.8	21.5	21.2	21.8	22.1	20.6	21.3	21.0	21.6	21.9		
4H	2H	20.0	20.7	20.3	21.0	21.2	19.8	20.6	20.1	20.8	21.1	
	3H	20.7	21.4	21.1	21.7	22.0	20.6	21.2	20.9	21.5	21.8	
	4H	21.0	21.6	21.4	21.9	22.3	20.9	21.5	21.3	21.8	22.1	
	6H	21.3	21.8	21.7	22.2	22.5	21.1	21.6	21.5	22.0	22.4	
	8H	21.4	21.9	21.8	22.2	22.6	21.2	21.7	21.6	22.1	22.5	
12H	21.5	21.9	21.9	22.3	22.7	21.3	21.7	21.7	22.1	22.6		
8H	4H	21.1	21.6	21.5	22.0	22.4	21.0	21.4	21.4	21.8	22.2	
	6H	21.5	21.8	21.9	22.3	22.7	21.3	21.7	21.8	22.1	22.5	
	8H	21.6	21.9	22.1	22.4	22.9	21.5	21.8	21.9	22.2	22.7	
	12H	21.8	22.1	22.3	22.5	23.0	21.6	21.9	22.1	22.4	22.9	
	12H	21.1	21.5	21.5	21.9	22.3	21.0	21.4	21.4	21.8	22.2	
6H	21.5	21.8	22.0	22.2	22.7	21.3	21.6	21.8	22.1	22.5		
8H	21.7	21.9	22.2	22.4	22.9	21.5	21.8	22.0	22.2	22.7		
Variazione della posizione dell'osservatore per le distanze delle lampade S												
S = 1.0H		+1.4 / -0.8					+1.3 / -0.8					
S = 1.5H		+2.8 / -1.3					+2.8 / -1.3					
S = 2.0H		+4.3 / -1.8					+4.2 / -1.8					
Tabella standard		BK03					BK03					
Attorno al conettore		3.7					3.6					
Indici di abbagliamento corretti riferiti a 2064lm Fluss luminoso sferico												

Diagramma UGR (SHR: 0.25)

Scheda tecnica prodotto

Exenia - MAG PLAF 26W ottica/L 45°

y	C0°	C90°	C0°- C360°
0°-180°	3183.95	3183.95	3183.95
60°-90°	54.39	53.68	54.41

Tabella valori di abbagliamento [cd]

Scheda tecnica prodotto

iGuzzini - iRoll 65 (mini): Outdoor wall-mounted luminaire - warm white LED - with integrated electronic ballast Vin=120-240V ac - Flood optic - 12W 1700lm - 3000K



Articolo No.	BI24_LM08
P	16.8 W
P _{illuminazione di emergenza}	16.8 W
Φ _{Lampadina}	1700 lm
Φ _{Lampada}	1224 lm
Φ _{illuminazione di emergenza}	1224 lm
η	72.01 %
Efficienza	72.9 lm/W
CCT	3000 K
CRI	80
ELF	100 %

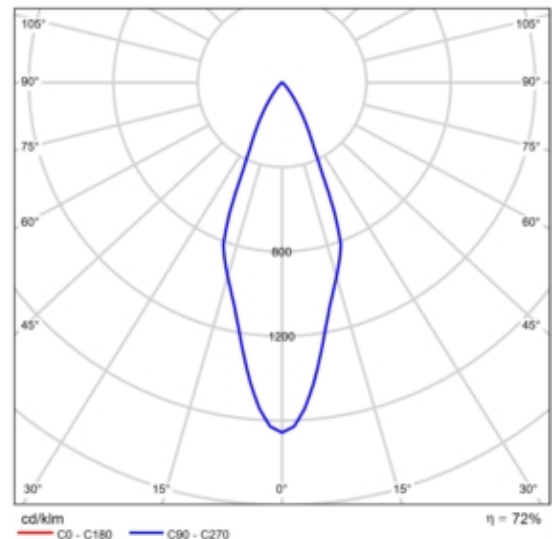

CDL polare



Diagramma conico

Scheda tecnica prodotto

iGuzzini - iRoll 65 (mini): Outdoor wall-mounted luminaire - warm white LED - with integrated electronic ballast Vin=120-240V ac - Flood optic - 12W 1700lm - 3000K

y	C0°	C90°	C0°-C360°
0°-180°	2816.22	2816.22	2816.22
60°-90°	6.46	6.46	6.46

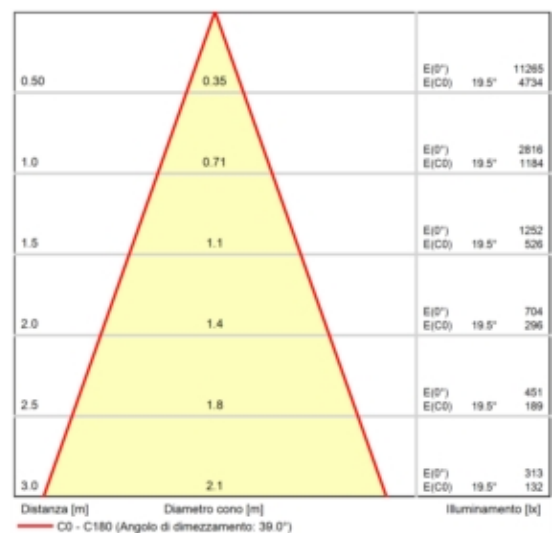
Tabella valori di abbagliamento [cd]

Scheda tecnica prodotto

iGuzzini - Laser Blade - High Contrast - MK54.43 - Incasso a 10 celle - LED - Warm White - Ottica flood - 20W 2200lm - 3000K - CRI 90 - Nero/nero



Articolo No.	MK54-43
P	23.4 W
$\Phi_{Lampadina}$	2200 lm
$\Phi_{Lampada}$	1781 lm
η	80.97 %
Efficienza	76.1 lm/W
CCT	3020 K
CRI	90

MK54 :

apparecchio miniaturizzato ad incasso rettangolare a 10 elementi ottici con sorgenti LED - ottiche fisse - apertura flood. Corpo principale con superficie radiante in alluminio pressofuso, versione con cornice perimetrale di battuta. Ottiche ad alta definizione in termoplastico metallizzato, integrate in posizione arretrata nello schermo antiabbagliamento nero; la composizione strutturale del sistema ottico evita l'effetto puntiforme, permette di ottenere una distribuzione luminosa definita e circolare e determina un'emissione ad abbagliamento controllato. Fornito con gruppo di alimentazione elettronico dimmerabile DALI collegato all'apparecchio. LED bianco warm.

MK54.43 - Incasso a 10 celle - LED - Warm White - Ottica flood - 20W 2200lm - 3000K - CRI 90 - Nero/nero
D97J - Lampada LED Warm White CRI>90

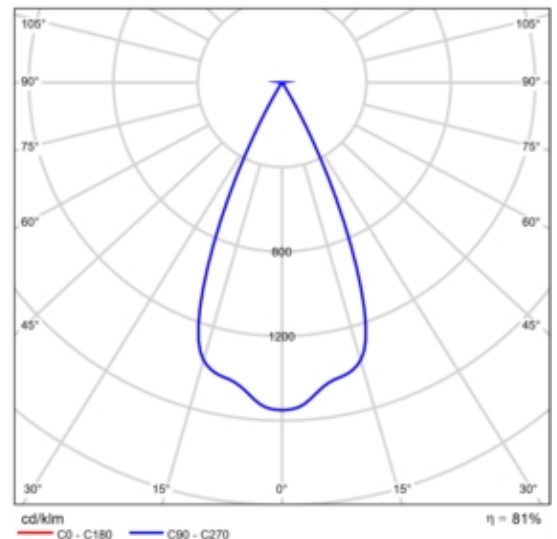

CDL polare

Valutazione di abbagliamento secondo UGR												
p. Soffitto		70	70	50	50	30	70	70	50	50	30	
p. Pareti		50	30	50	30	30	50	30	50	30	30	
p. Pavimento		20	20	20	20	20	20	20	20	20	20	
Dimensioni del locale		Linea di mira perpendicolare all'asse delle lampade					Linea di mira parallela all'asse delle lampade					
X	Y											
2H	2H	2.6	3.4	2.9	3.6	3.8	2.6	3.4	2.9	3.6	3.8	
	3H	2.5	3.1	2.7	3.4	3.6	2.5	3.1	2.7	3.4	3.6	
	4H	2.4	3.0	2.7	3.3	3.5	2.4	3.0	2.7	3.3	3.5	
	6H	2.3	2.9	2.6	3.2	3.5	2.3	2.9	2.6	3.2	3.5	
	8H	2.3	2.9	2.6	3.1	3.4	2.3	2.9	2.6	3.1	3.4	
4H	2H	2.4	3.0	2.7	3.3	3.5	2.4	3.0	2.7	3.3	3.5	
	3H	2.2	2.8	2.6	3.1	3.4	2.2	2.8	2.6	3.1	3.4	
	4H	2.2	2.6	2.5	3.0	3.3	2.2	2.6	2.5	3.0	3.3	
	6H	2.1	2.5	2.5	2.9	3.2	2.1	2.5	2.5	2.9	3.2	
	8H	2.0	2.4	2.4	2.8	3.2	2.0	2.4	2.4	2.8	3.2	
8H	2H	2.0	2.3	2.4	2.7	3.2	2.0	2.3	2.4	2.7	3.2	
	4H	2.0	2.4	2.4	2.8	3.2	2.0	2.4	2.4	2.8	3.2	
	6H	1.9	2.3	2.4	2.7	3.1	1.9	2.3	2.4	2.7	3.1	
	8H	1.9	2.2	2.4	2.6	3.1	1.9	2.2	2.4	2.6	3.1	
	12H	1.9	2.1	2.3	2.5	3.0	1.9	2.1	2.3	2.5	3.0	
12H	4H	2.0	2.3	2.4	2.7	3.2	2.0	2.3	2.4	2.7	3.2	
	6H	1.9	2.2	2.4	2.6	3.1	1.9	2.2	2.4	2.6	3.1	
	8H	1.9	2.1	2.3	2.5	3.0	1.9	2.1	2.3	2.5	3.0	
Variazione della posizione dell'osservatore per le distanze delle lampade S												
S = 1.0H		+7.0 / -34.2					+7.0 / -34.2					
S = 1.5H		+9.5 / -24.8					+9.5 / -24.8					
S = 2.0H		+11.8 / -25.4					+11.8 / -25.4					
Tabella standard		BK00					BK00					
Attenuto il cono		-16.8					-16.8					
Indici di abbagliamento corretti riferiti a 2200lm Fluxo luminoso riferito												

Diagramma UGR (SHR: 0.25)

Scheda tecnica prodotto

iGuzzini - Laser Blade InOut - incasso - BX64.47 - Incasso a soffitto rettangolare IP65, corpo piccolo, Led Warm White, Ottica Spot DALI - 9.9W 1100lm - 3000K - Bianco/nero



Articolo No.	BX64
P	13.1 W
P _{illuminazione di emergenza}	13.1 W
Φ _{Lampadina}	1100 lm
Φ _{Lampada}	823 lm
Φ _{illuminazione di emergenza}	823 lm
η	74.83 %
Efficienza	62.8 lm/W
CCT	3020 K
CRI	90
ELF	100 %

BX64 :

Apparecchio miniaturizzato ad incasso rettangolare a cinque elementi ottici con sorgenti LED Warm White - ottica Wide Flood fissa, DALI. Costituito da vano ottico (di forma rettangolare), cornice, vetro, cavo uscente e accessori di installazione da ordinare separatamente ove necessario. Vano ottico e cornice sono realizzati in lega di alluminio e sotto posti ad un processo di pretrattamento multi-step, in cui le fasi principali sono sgrassaggio, fluorozirconatura (strato protettivo superficiale) e sigillatura (strato nano-strutturato ai silani). La fase successiva di verniciatura è realizzata con primer e vernice acrilica liquida, cotta a 150°, che fornisce un'alta resistenza agli agenti atmosferici ed ai raggi UV. Cornice porta-vetro completa con tappi di estremità in materiale plastico. Vetro di chiusura sodico calcico temperato, trasparente con serigrafia nera sul bordo, spessore 3mm, siliconato alla cornice. Guarnizioni in silicone interposte tra cornice

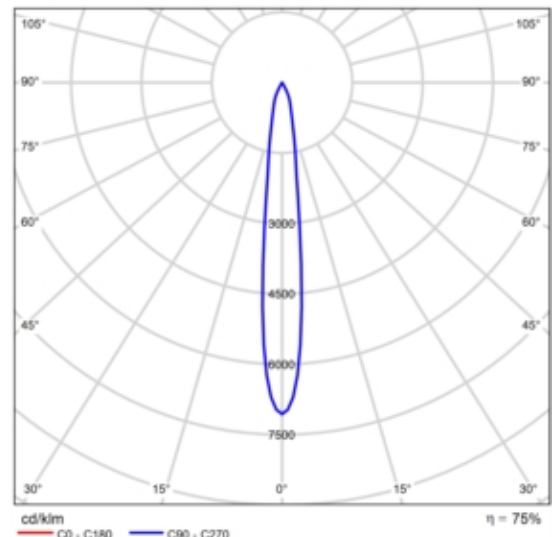

CDL polare



Diagramma conico

Scheda tecnica prodotto

iGuzzini - Laser Blade InOut - incasso - BX64.47 - Incasso a soffitto rettangolare IP65, corpo piccolo, Led Warm White, Ottica Spot DALI - 9.9W 1100lm - 3000K - Bianco/nero

porta-vetro e vano ottico. Ottica ad alta definizione in termoplastico metallizzato, integrata in posizione arretrata nello schermo antiabbagliamento nero. Molle di sostegno in acciaio inox AISI304. Fornito di alimentatore IP68 con cavi uscenti per la connessione. Collegamento tra vano ottico e alimentatore tramite connettori ad innesto rapido IP68. Tutte le viterie esterne utilizzate sono in acciaio inox A2.

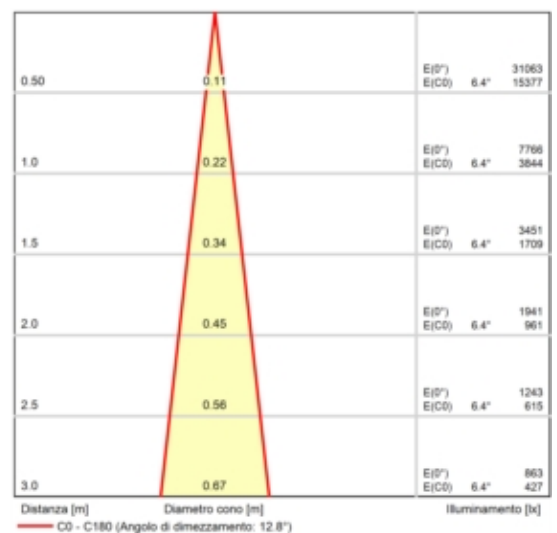
BX64.47 - Incasso a soffitto rettangolare IP65, corpo piccolo, Led Warm White, Ottica Spot DALI - 9.9W 1100lm - 3000K - Bianco/nero
D84L - Lampada LED Warm White CRI>90

y	C0°	C90°	C0°- C360°
0°-180°	7765.78	7765.78	7765.78
60°-90°	1.77	1.77	1.77

Tabella valori di abbagliamento [cd]

Scheda tecnica prodotto

iGuzzini - Palco iNOut - ø119mm - EI06.01 - Proiettore con basetta - Led Warm White- Alimentazione Elettronica Integrata - Ottica Wide Flood - 24W 2850lm - 3000K - Bianco



Articolo No.	EI06
P	26.5 W
Φ _{Lampadina}	2850 lm
Φ _{Lampada}	2080 lm
η	72.97 %
Efficienza	78.5 lm/W
CCT	3042 K
CRI	80

EI06 :

Proiettore finalizzato all'impiego di sorgenti luminose a LED, Ottica Wide Flood. Costituito da vano ottico e basetta realizzati in lega di alluminio EN1706AC 46100LF, e sottoposti a un processo di pre-trattamento multi step, in cui le fasi principali sono sgrassaggio, fluorozirconatura (strato protettivo superficiale) e sigillatura (strato nano-strutturato ai silani). La fase successiva di verniciatura è realizzata con primer e vernice acrilica liquida, cotta a 150°C, che fornisce un'alta resistenza agli agenti atmosferici ed ai raggi UV. Vetro di chiusura sodico calcico temprato, spessore 5 mm. La doppia orientabilità permette una rotazione di 360° attorno l'asse verticale e una inclinazione di 90° sul piano orizzontale. Blocchi meccanici del puntamento sia per la rotazione sull'asse verticale che rispetto al piano orizzontale. Completo di circuito LED monocromatico con sistema ottico Opti Beam Reflector. Il prodotto è completo di pressacavo PG13,5. Alimentatore elettronico DALI integrato nel prodotto. Possibilità di utilizzare accessori ottici con montaggio esterno tramite cornice porta accessori. Tutte le viti esterne utilizzate sono in acciaio inox A2.

EI06.01 - Proiettore con basetta - Led Warm White- Alimentazione

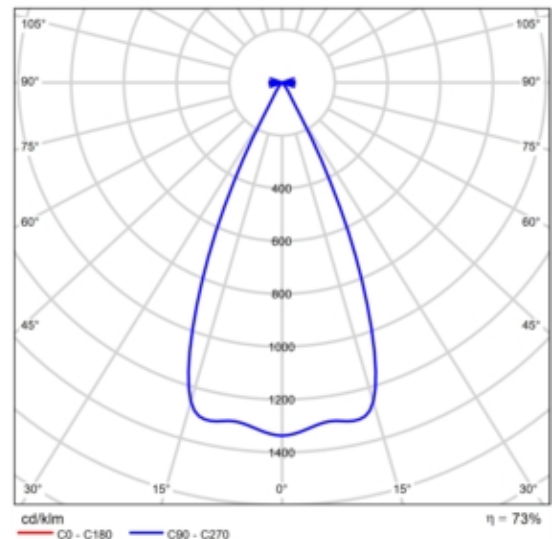

CDL polare

Valutazione di abbagliamento secondo UGR												
p. Soffitto		70	70	50	50	30	70	70	50	50	30	
p. Pareti		50	30	50	30	30	50	30	50	30	30	
p. Pavimento		20	20	20	20	20	20	20	20	20	20	
Dimensioni del locale		Linea di mira perpendicolare all'asse delle lampade					Linea di mira parallela all'asse delle lampade					
X	Y											
2H	2H	7.3	8.0	7.5	8.2	8.4	7.3	8.0	7.5	8.2	8.4	
	3H	7.1	7.8	7.4	8.1	8.3	7.1	7.8	7.4	8.1	8.3	
	4H	7.1	7.7	7.4	8.0	8.2	7.1	7.7	7.4	8.0	8.2	
	6H	7.0	7.6	7.3	7.9	8.2	7.0	7.6	7.3	7.9	8.2	
	8H	7.0	7.5	7.3	7.8	8.1	7.0	7.5	7.3	7.8	8.1	
4H	2H	7.1	7.7	7.4	8.0	8.2	7.1	7.7	7.4	8.0	8.2	
	3H	6.9	7.5	7.3	7.8	8.1	6.9	7.5	7.3	7.8	8.1	
	4H	6.8	7.3	7.2	7.7	8.0	6.8	7.3	7.2	7.7	8.0	
	6H	6.7	7.2	7.2	7.5	7.9	6.7	7.2	7.2	7.5	7.9	
	8H	6.7	7.1	7.1	7.5	7.9	6.7	7.1	7.1	7.5	7.9	
8H	2H	6.7	7.0	7.1	7.4	7.8	6.7	7.0	7.1	7.4	7.8	
	4H	6.7	7.1	7.1	7.5	7.9	6.7	7.1	7.1	7.5	7.9	
	6H	6.6	6.9	7.1	7.4	7.8	6.6	6.9	7.1	7.4	7.8	
	8H	6.6	6.8	7.0	7.3	7.8	6.6	6.8	7.0	7.3	7.8	
	12H	6.5	6.8	7.0	7.2	7.7	6.5	6.8	7.0	7.2	7.7	
12H	4H	6.7	7.0	7.1	7.4	7.8	6.7	7.0	7.1	7.4	7.8	
	6H	6.6	6.8	7.0	7.3	7.8	6.6	6.8	7.0	7.3	7.8	
	8H	6.5	6.8	7.0	7.2	7.7	6.5	6.8	7.0	7.2	7.7	
Variazione della posizione dell'osservatore per le distanze delle lampade S												
S = 1.0H		+5.7 / -13.8					+5.7 / -13.8					
S = 1.5H		+8.5 / -20.8					+8.5 / -20.8					
S = 2.0H		+10.5 / -22.3					+10.5 / -22.3					
Tabella standard		BK00					BK00					
Attenuto di correzione		-12.5					-12.5					
Indici di abbagliamento corretti riferiti a 2850lm Fluxo Luminoso riferito												

Diagramma UGR (SHR: 0.25)

Scheda tecnica prodotto

iGuzzini - Palco iNOut - \varnothing 119mm - EI06.01 - Proiettore con basetta - Led Warm White- Alimentazione Elettronica Integrata - Ottica Wide Flood - 24W 2850lm - 3000K - Bianco

Elettronica Integrata - Ottica Wide Flood - 24W 2850lm - 3000K - Bianco

B14C - Lampada LED Warm White CRI>80

Scheda tecnica prodotto

iGuzzini - Palco iNOut - ø119mm - EI06.01 - Proiettore con basetta - Led Warm White- Alimentazione Elettronica Integrata - Ottica Wide Flood - 24W 2850lm - 3000K - Bianco



Articolo No.	EI06
P	26.5 W
P _{illuminazione di emergenza}	5.3 W
Φ _{Lampadina}	2850 lm
Φ _{Lampada}	2080 lm
Φ _{illuminazione di emergenza}	416 lm
η	72.97 %
Efficienza	78.5 lm/W
CCT	3042 K
CRI	80
ELF	20 %

EI06 :

Proiettore finalizzato all'impiego di sorgenti luminose a LED, Ottica Wide Flood. Costituito da vano ottico e basetta realizzati in lega di alluminio EN1706AC 46100LF, e sottoposti a un processo di pre-trattamento multi step, in cui le fasi principali sono sgrassaggio, fluorozirconatura (strato protettivo superficiale) e sigillatura (strato nano-strutturato ai silani). La fase successiva di verniciatura è realizzata con primer e vernice acrilica liquida, cotta a 150°C, che fornisce un'alta resistenza agli agenti atmosferici ed ai raggi UV. Vetro di chiusura sodico calcico temprato, spessore 5 mm. La doppia orientabilità permette una rotazione di 360° attorno l'asse verticale e una inclinazione di 90° sul piano orizzontale. Blocchi meccanici del puntamento sia per la rotazione sull'asse verticale che rispetto al piano orizzontale. Completo di circuito LED monocromatico con sistema ottico Opti Beam Reflector. Il prodotto è completo di pressacavo PG13,5. Alimentatore elettronico DALI

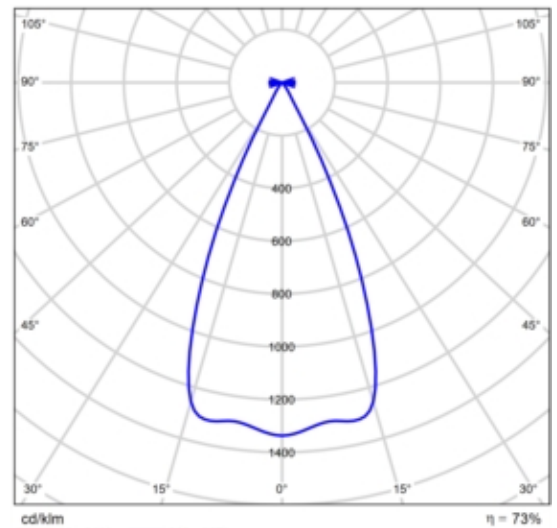

CDL polare

Valutazione di abbagliamento secondo UGR												
f. Soffitto		70	70	50	50	30	70	70	50	50	30	
f. Pareti		50	30	50	30	30	50	30	50	30	30	
f. Pavimento		20	20	20	20	20	20	20	20	20	20	
Dimensioni del locale		Linea di mira perpendicolare all'asse delle lampade					Linea di mira parallela all'asse delle lampade					
X	Y											
2H	2H	7.3	8.0	7.5	8.2	8.4	7.3	8.0	7.5	8.2	8.4	
	3H	7.1	7.8	7.4	8.1	8.3	7.1	7.8	7.4	8.1	8.3	
	4H	7.1	7.7	7.4	8.0	8.2	7.1	7.7	7.4	8.0	8.2	
	6H	7.0	7.6	7.3	7.9	8.2	7.0	7.6	7.3	7.9	8.2	
	8H	7.0	7.5	7.3	7.8	8.1	7.0	7.5	7.3	7.8	8.1	
4H	2H	7.1	7.7	7.4	8.0	8.2	7.1	7.7	7.4	8.0	8.2	
	3H	6.9	7.5	7.3	7.8	8.1	6.9	7.5	7.3	7.8	8.1	
	4H	6.8	7.3	7.2	7.7	8.0	6.8	7.3	7.2	7.7	8.0	
	6H	6.7	7.2	7.2	7.5	7.9	6.7	7.2	7.2	7.5	7.9	
	8H	6.7	7.1	7.1	7.5	7.9	6.7	7.1	7.1	7.5	7.9	
8H	2H	6.7	7.0	7.1	7.4	7.8	6.7	7.0	7.1	7.4	7.8	
	4H	6.7	7.1	7.1	7.5	7.9	6.7	7.1	7.1	7.5	7.9	
	6H	6.6	6.9	7.1	7.4	7.8	6.6	6.9	7.1	7.4	7.8	
	8H	6.6	6.8	7.0	7.3	7.8	6.6	6.8	7.0	7.3	7.8	
	12H	6.5	6.8	7.0	7.2	7.7	6.5	6.8	7.0	7.2	7.7	
12H	4H	6.7	7.0	7.1	7.4	7.8	6.7	7.0	7.1	7.4	7.8	
	6H	6.6	6.8	7.0	7.3	7.8	6.6	6.8	7.0	7.3	7.8	
	8H	6.5	6.8	7.0	7.2	7.7	6.5	6.8	7.0	7.2	7.7	

Variazione della posizione dell'osservatore per le distanze delle lampade S		
S = 1.0H	+5.7 / -13.8	+5.7 / -13.8
S = 1.5H	+8.5 / -20.8	+8.5 / -20.8
S = 2.0H	+10.5 / -22.3	+10.5 / -22.3

Tabella standard	BK00	BK00
Attenuto il cono	-12.5	-12.5

Indici di abbagliamento corretti riferiti a 2850lm Fluxo Luminoso riferito

Diagramma UGR (SHR: 0.25)

Scheda tecnica prodotto

iGuzzini - Palco iNOut - ø119mm - EI06.01 - Proiettore con basetta - Led Warm White- Alimentazione Elettronica Integrata - Ottica Wide Flood - 24W 2850lm - 3000K - Bianco

integrato nel prodotto. Possibilità di utilizzare accessori ottici con montaggio esterno tramite cornice porta accessori. Tutte le viti esterne utilizzate sono in acciaio inox A2.

EI06.01 - Proiettore con basetta - Led Warm White- Alimentazione Elettronica Integrata - Ottica Wide Flood - 24W 2850lm - 3000K - Bianco

B14C - Lampada LED Warm White CRI>80

y	C0°	C90°	C0°- C360°
0°-180°	3810.17	3810.17	3810.17
60°-90°	0.89	0.89	0.89

Tabella valori di abbagliamento [cd]

Scheda tecnica prodotto

iGuzzini - Palco iNOut - ø119mm - EI09.01 - Proiettore con basetta - Led Warm White - Alimentazione Elettronica Integrata - Ottica Very Wide Flood - 24W 2950lm - 3000K - Bianco



Articolo No.	EI09
P	26.5 W
Φ _{Lampadina}	2950 lm
Φ _{Lampada}	2478 lm
η	83.99 %
Efficienza	93.5 lm/W
CCT	3042 K
CRI	80

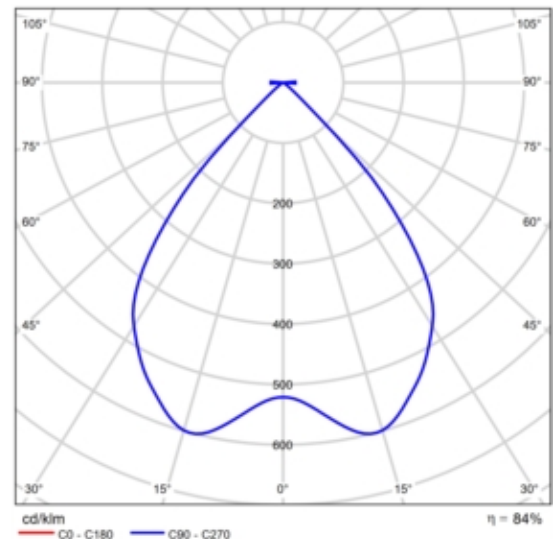

CDL polare

EI09 :

Proiettore finalizzato all'impiego di sorgenti luminose a LED, Ottica Very Wide Flood. Costituito da vano ottico e basetta realizzati in lega di alluminio EN1706AC 46100LF, e sottoposti a un processo di pre-trattamento multi step, in cui le fasi principali sono sgrassaggio, fluorozirconatura (strato protettivo superficiale) e sigillatura (strato nano-strutturato ai silani). La fase successiva di verniciatura è realizzata con primer e vernice acrilica liquida, cotta a 150°C, che fornisce un'alta resistenza agli agenti atmosferici ed ai raggi UV. Vetro di chiusura sodico calcico temprato, spessore 5 mm. La doppia orientabilità permette una rotazione di 360° attorno l'asse verticale e una inclinazione di 90° sul piano orizzontale. Blocchi meccanici del puntamento sia per la rotazione sull'asse verticale che rispetto al piano orizzontale. Completo di circuito LED monocromatico con sistema ottico Opti Beam Reflector. Il prodotto è completo di pressacavo PG13,5. Alimentatore elettronico DALI integrato nel prodotto. Possibilità di utilizzare accessori ottici con montaggio esterno tramite cornice porta accessori. Tutte le viti esterne utilizzate sono in acciaio inox A2.

EI09.01 - Proiettore con basetta - Led Warm White - Alimentazione

Valutazione di abbagliamento secondo UGR												
p. Soffitto		70	70	50	50	30	70	70	50	50	30	
p. Pareti		50	30	50	30	30	50	30	50	30	30	
p. Pavimento		20	20	20	20	20	20	20	20	20	20	
Dimensioni del locale		Linea di mira perpendicolare all'asse delle lampade					Linea di mira parallela all'asse delle lampade					
X	Y											
2H	2H	24.4	25.2	24.6	25.4	25.6	24.4	25.2	24.6	25.4	25.6	
	3H	24.2	25.0	24.5	25.2	25.5	24.2	25.0	24.5	25.2	25.5	
	4H	24.2	24.9	24.5	25.1	25.4	24.2	24.9	24.5	25.1	25.4	
	6H	24.1	24.8	24.4	25.0	25.3	24.1	24.8	24.4	25.0	25.3	
	8H	24.0	24.7	24.4	25.0	25.3	24.0	24.7	24.4	25.0	25.3	
4H	2H	24.2	24.9	24.5	25.1	25.4	24.2	24.9	24.5	25.1	25.4	
	3H	24.0	24.6	24.4	24.9	25.2	24.0	24.6	24.4	24.9	25.2	
	4H	23.9	24.5	24.3	24.8	25.2	23.9	24.5	24.3	24.8	25.2	
	6H	23.8	24.3	24.3	24.7	25.1	23.8	24.3	24.3	24.7	25.1	
	8H	23.8	24.2	24.2	24.6	25.0	23.8	24.2	24.2	24.6	25.0	
8H	4H	23.8	24.2	24.2	24.6	25.0	23.8	24.2	24.2	24.6	25.0	
	6H	23.7	24.1	24.2	24.5	24.9	23.7	24.1	24.2	24.5	24.9	
	8H	23.7	24.0	24.1	24.4	24.8	23.7	24.0	24.1	24.4	24.8	
	12H	23.6	23.9	24.1	24.4	24.8	23.6	23.9	24.1	24.4	24.8	
	12H	4H	23.8	24.2	24.2	24.6	25.0	23.8	24.2	24.2	24.6	25.0
6H		23.7	24.0	24.1	24.4	24.8	23.7	24.0	24.1	24.4	24.8	
8H		23.6	23.9	24.1	24.4	24.8	23.6	23.9	24.1	24.4	24.8	
Variazione della posizione dell'osservatore per le distanze delle lampade S												
S = 1.0H		+3.4 / -18.2					+3.4 / -18.2					
S = 1.5H		+5.6 / -28.3					+5.6 / -28.3					
S = 2.0H		+7.6 / -29.5					+7.6 / -29.5					
Tabella standard		BK00					BK00					
Attorno al conettore		5.1					5.1					
Indici di abbagliamento corretti riferiti a 2950lm Fluxo Luminoso sferico												

Diagramma UGR (SHR: 0.25)

Scheda tecnica prodotto

iGuzzini - Palco iNOut - ø119mm - EI09.01 - Proiettore con basetta - Led Warm White - Alimentazione Elettronica Integrata - Ottica Very Wide Flood - 24W 2950lm - 3000K - Bianco

Elettronica Integrata - Ottica Very Wide Flood - 24W 2950lm - 3000K - Bianco

B17C - Lampada LED Warm White CRI>80

Scheda tecnica prodotto

iGuzzini - Palco iNOut - ø119mm - EI09.01 - Proiettore con basetta - Led Warm White - Alimentazione Elettronica Integrata - Ottica Very Wide Flood - 24W 2950lm - 3000K - Bianco



Articolo No.	EI09
P	26.5 W
P _{illuminazione di emergenza}	5.3 W
Φ _{Lampadina}	2950 lm
Φ _{Lampada}	2478 lm
Φ _{illuminazione di emergenza}	496 lm
η	83.99 %
Efficienza	93.5 lm/W
CCT	3042 K
CRI	80
ELF	20 %

EI09 :

Proiettore finalizzato all'impiego di sorgenti luminose a LED, Ottica Very Wide Flood. Costituito da vano ottico e basetta realizzati in lega di alluminio EN1706AC 46100LF, e sottoposti a un processo di pre-trattamento multi step, in cui le fasi principali sono sgrassaggio, fluorozirconatura (strato protettivo superficiale) e sigillatura (strato nano-strutturato ai silani). La fase successiva di verniciatura è realizzata con primer e vernice acrilica liquida, cotta a 150°C, che fornisce un'alta resistenza agli agenti atmosferici ed ai raggi UV. Vetro di chiusura sodico calcico temprato, spessore 5 mm. La doppia orientabilità permette una rotazione di 360° attorno l'asse verticale e una inclinazione di 90° sul piano orizzontale. Blocchi meccanici del puntamento sia per la rotazione sull'asse verticale che rispetto al piano orizzontale. Completo di circuito LED monocromatico con sistema ottico Opti Beam Reflector. Il prodotto è completo di pressacavo PG13,5. Alimentatore elettronico DALI

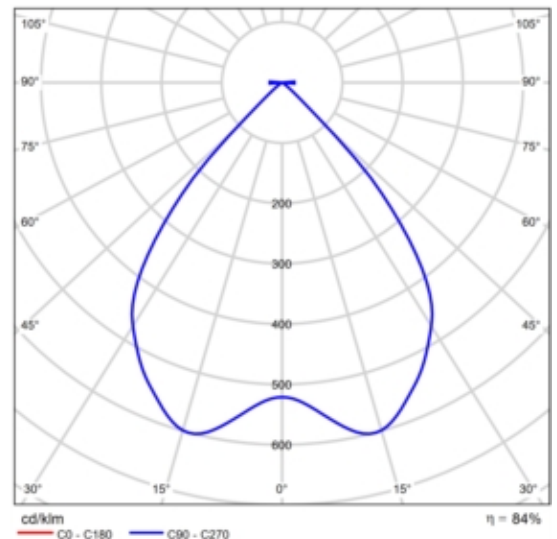

CDL polare

Valutazione di abbagliamento secondo UGR												
f. Soffitto		70	70	50	50	30	70	70	50	50	30	
f. Pareti		50	30	50	30	30	50	30	50	30	30	
f. Pavimento		20	20	20	20	20	20	20	20	20	20	
Dimensioni del locale		Linea di mira perpendicolare all'asse delle lampade					Linea di mira parallela all'asse delle lampade					
X	Y											
2H	2H	24.4	25.2	24.6	25.4	25.6	24.4	25.2	24.6	25.4	25.6	
	3H	24.2	25.0	24.5	25.2	25.5	24.2	25.0	24.5	25.2	25.5	
	4H	24.2	24.9	24.5	25.1	25.4	24.2	24.9	24.5	25.1	25.4	
	6H	24.1	24.8	24.4	25.0	25.3	24.1	24.8	24.4	25.0	25.3	
	8H	24.0	24.7	24.4	25.0	25.3	24.0	24.7	24.4	25.0	25.3	
4H	2H	24.2	24.9	24.5	25.1	25.4	24.2	24.9	24.5	25.1	25.4	
	3H	24.0	24.6	24.4	24.9	25.2	24.0	24.6	24.4	24.9	25.2	
	4H	23.9	24.5	24.3	24.8	25.2	23.9	24.5	24.3	24.8	25.2	
	6H	23.8	24.3	24.3	24.7	25.1	23.8	24.3	24.3	24.7	25.1	
	8H	23.8	24.2	24.2	24.6	25.0	23.8	24.2	24.2	24.6	25.0	
8H	2H	23.8	24.2	24.2	24.6	25.0	23.8	24.2	24.2	24.6	25.0	
	3H	23.7	24.1	24.2	24.5	24.9	23.7	24.1	24.2	24.5	24.9	
	4H	23.7	24.0	24.1	24.4	24.8	23.7	24.0	24.1	24.4	24.8	
	6H	23.6	23.9	24.1	24.4	24.8	23.6	23.9	24.1	24.4	24.8	
	12H	23.6	23.9	24.1	24.4	24.8	23.6	23.9	24.1	24.4	24.8	
12H	4H	23.8	24.2	24.2	24.6	25.0	23.8	24.2	24.2	24.6	25.0	
	6H	23.7	24.0	24.1	24.4	24.8	23.7	24.0	24.1	24.4	24.8	
	8H	23.6	23.9	24.1	24.4	24.8	23.6	23.9	24.1	24.4	24.8	
Variazione della posizione dell'osservatore per le distanze delle lampade S												
S = 1.0H		+3.4 / -18.2					+3.4 / -18.2					
S = 1.5H		+5.6 / -28.3					+5.6 / -28.3					
S = 2.0H		+7.6 / -29.5					+7.6 / -29.5					
Tabella standard		BK00					BK00					
Attenuto il cono		5.1					5.1					
Indici di abbagliamento corretti riferiti a 2950lm Fluxo Luminoso riferito												

Diagramma UGR (SHR: 0.25)

Scheda tecnica prodotto

iGuzzini - Palco iNOut - ø119mm - EI09.01 - Proiettore con basetta - Led Warm White - Alimentazione Elettronica Integrata - Ottica Very Wide Flood - 24W 2950lm - 3000K - Bianco

integrato nel prodotto. Possibilità di utilizzare accessori ottici con montaggio esterno tramite cornice porta accessori. Tutte le viti esterne utilizzate sono in acciaio inox A2.

EI09.01 - Proiettore con basetta - Led Warm White - Alimentazione Elettronica Integrata - Ottica Very Wide Flood - 24W 2950lm - 3000K - Bianco

B17C - Lampada LED Warm White CRI>80

y	C0°	C90°	C0°- C360°
0°-180°	1771.59	1771.59	1771.59
60°-90°	4.47	4.47	4.47

Tabella valori di abbagliamento [cd]

Scheda tecnica prodotto

Linea Light Group - Ribbon Plus - LED strip, IP20 - 3.2 W



Articolo No.	98636
P	3.2 W
$\Phi_{Lampadina}$	428 lm
$\Phi_{Lampada}$	428 lm
η	100.00 %
Efficienza	133.7 lm/W
CCT	3000 K
CRI	85

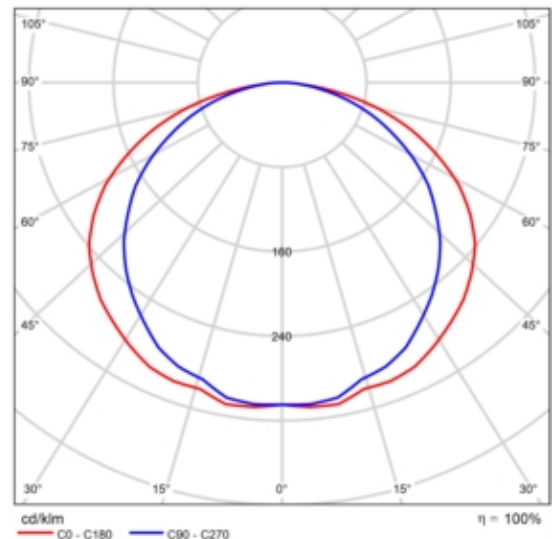

CDL polare

Valutazione di abbagliamento secondo UGR												
p. Soffitto		70	70	50	50	30	70	70	50	50	30	30
p. Pareti		50	30	50	30	30	50	30	50	30	30	30
p. Pavimento		20	20	20	20	20	20	20	20	20	20	20
Dimensione locale X y		Linea di mira perpendicolare all'asse delle lampade					Linea di mira parallela all'asse delle lampade					
2H	2H	23.0	24.5	23.3	24.7	24.9	21.7	23.1	22.0	23.4	23.6	23.6
	3H	25.0	26.3	25.3	26.5	26.8	23.3	24.6	23.6	24.8	25.1	25.1
	4H	25.8	27.0	26.1	27.3	27.6	23.9	25.1	24.3	25.4	25.7	25.7
	6H	26.3	27.5	26.7	27.8	28.1	24.4	25.5	24.7	25.8	26.1	26.1
	8H	26.5	27.6	26.9	27.9	28.2	24.5	25.6	24.9	25.9	26.3	26.3
4H	2H	23.6	24.8	24.0	25.1	25.4	22.6	23.8	23.0	24.1	24.4	24.4
	3H	25.7	26.8	26.1	27.1	27.5	24.3	25.4	24.7	25.7	26.1	26.1
	4H	26.7	27.6	27.1	28.0	28.3	25.1	26.0	25.5	26.4	26.8	26.8
	6H	27.4	28.2	27.8	28.6	29.0	25.7	26.5	26.1	26.9	27.3	27.3
	8H	27.6	28.4	28.0	28.8	29.2	25.9	26.6	26.3	27.0	27.5	27.5
8H	2H	27.7	28.4	28.2	28.9	29.3	26.0	26.7	26.4	27.1	27.6	27.6
	4H	28.9	27.7	27.4	28.1	28.5	25.5	26.3	26.0	26.7	27.1	27.1
	6H	27.8	28.4	28.2	28.8	29.3	26.2	26.9	26.7	27.3	27.8	27.8
	8H	28.1	28.6	28.6	29.1	29.6	26.5	27.1	27.0	27.5	28.0	28.0
	12H	28.3	28.8	28.8	29.2	29.7	26.7	27.2	27.2	27.7	28.2	28.2
12H	4H	26.9	27.6	27.4	28.0	28.5	25.6	26.3	26.0	26.7	27.1	27.1
	6H	27.8	28.4	28.3	28.8	29.3	26.3	26.9	26.8	27.4	27.8	27.8
	8H	28.2	28.6	28.6	29.1	29.6	26.7	27.1	27.2	27.6	28.1	28.1
Variazione della posizione dell'osservatore per le distanze delle lampade S												
S = 1.0H		+0.1 / -0.1					+0.1 / -0.1					
S = 1.5H		+0.2 / -0.2					+0.2 / -0.3					
S = 2.0H		+0.4 / -0.4					+0.4 / -0.7					
Tabella standard		BK07					BK06					
Attorno al conettore		11.3					9.3					
Indici di abbagliamento corretti riferiti a 428lm Fluxo luminoso sterco												

Diagramma UGR (SHR: 0.25)

Scheda tecnica prodotto

Non ancora Membro DIALux - ALPHA INSERT SYM FROST C9 3000K IP20

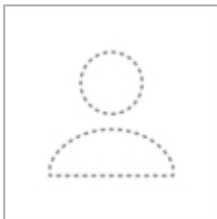

Articolo No.	A3971.C9.IP20.00.PS Y.FR
P	24.0 W
$\Phi_{Lampadina}$	2340 lm
$\Phi_{Lampada}$	1364 lm
η	58.29 %
Efficienza	56.8 lm/W
CCT	3000 K
CRI	93

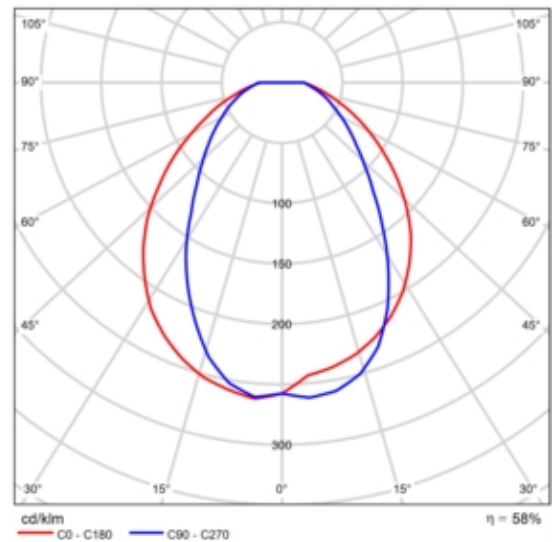

CDL polare

Scheda tecnica prodotto

Non ancora Membro DIALux - BANISTER-FC 0,5m2.5WCL.3 3000K

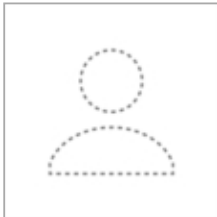

Articolo No.	06BA2C4599C
P	3.0 W
$\Phi_{Lampadina}$	114 lm
$\Phi_{Lampada}$	114 lm
η	100.00 %
Efficienza	38.0 lm/W
CCT	3000 K
CRI	100

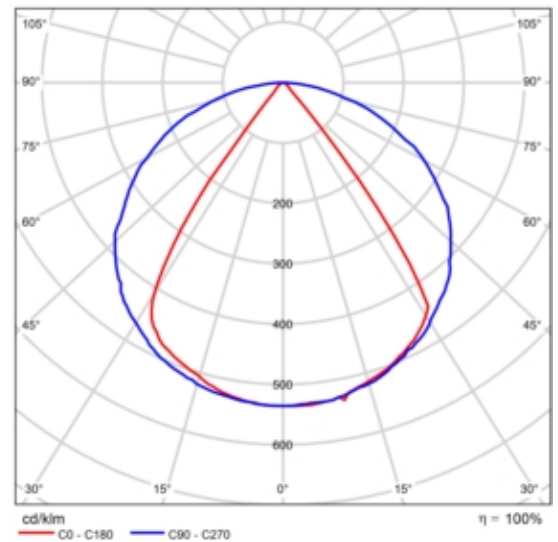

CDL polare

Scheda tecnica prodotto

Non ancora Membro DIALux - BANISTER-FC 1m 5W CL.3 3000K

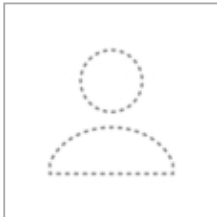

Articolo No.	06BA2F4599C
P	5.0 W
$\Phi_{Lampadina}$	227 lm
$\Phi_{Lampada}$	227 lm
η	100.00 %
Efficienza	45.4 lm/W
CCT	3000 K
CRI	100

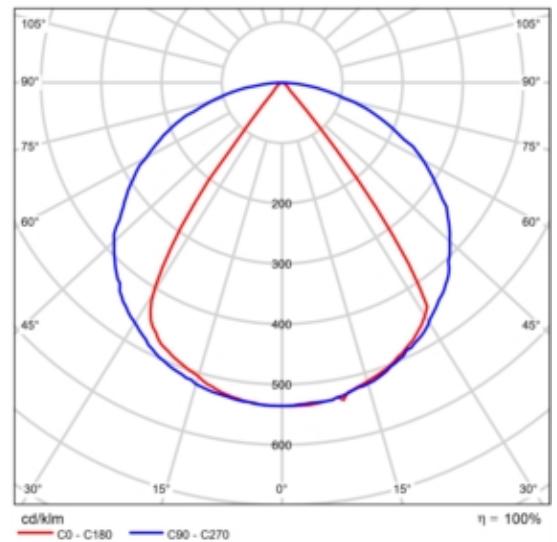

CDL polare

Scheda tecnica prodotto

Non ancora Membro DIALux - BANISTER-FC 2m 10W CL.3 3000K

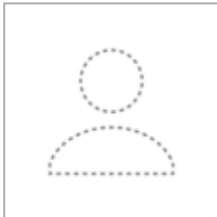

Articolo No.	06BA2N4599C
P	10.0 W
$\Phi_{Lampadina}$	454 lm
$\Phi_{Lampada}$	454 lm
η	100.00 %
Efficienza	45.4 lm/W
CCT	3000 K
CRI	100

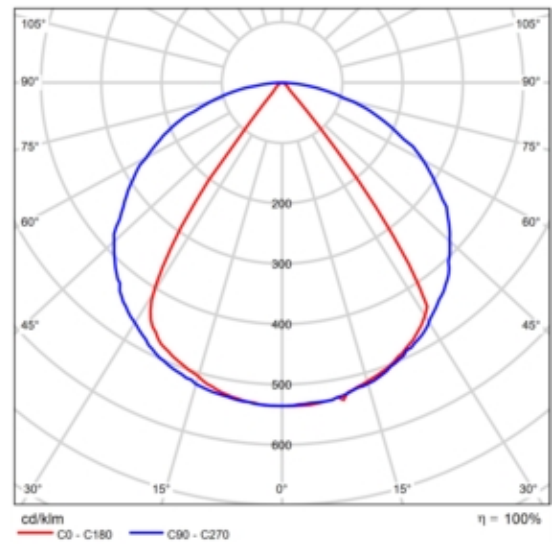

CDL polare

Scheda tecnica prodotto

Targetti - CCTEVO 10 UGR RA90 15W 30K R PW



Articolo No.	1T8401
P	17.0 W
P _{illuminazione di emergenza}	17.0 W
Φ _{Lampadina}	2127 lm
Φ _{Lampada}	1680 lm
Φ _{illuminazione di emergenza}	1680 lm
η	78.97 %
Efficienza	98.8 lm/W
CCT	3000 K
CRI	90
ELF	100 %

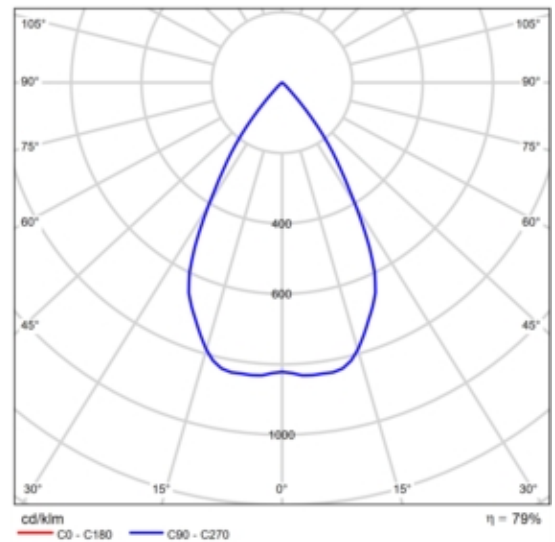

CDL polare

Valutazione di abbagliamento secondo UGR													
p. Soffitto		70	70	50	50	30	70	70	50	50	30		
p. Pareti		50	30	50	30	30	50	30	50	30	30		
p. Pavimento		20	20	20	20	20	20	20	20	20	20		
Dimensioni dell'osservatore locale		X	Y	Linea di mira perpendicolare all'asse delle lampade						Linea di mira parallela all'asse delle lampade			
2H	2H	19.4	20.2	19.6	20.4	20.6	19.4	20.2	19.6	20.4	20.6		
	3H	19.3	20.0	19.5	20.2	20.4	19.3	20.0	19.5	20.2	20.4		
	4H	19.2	19.8	19.5	20.1	20.4	19.2	19.8	19.5	20.1	20.4		
	6H	19.1	19.7	19.4	20.0	20.3	19.1	19.7	19.4	20.0	20.3		
	8H	19.1	19.7	19.4	20.0	20.3	19.1	19.7	19.4	20.0	20.3		
4H	2H	19.2	19.8	19.5	20.1	20.4	19.2	19.8	19.5	20.1	20.4		
	3H	19.0	19.6	19.4	19.9	20.2	19.0	19.6	19.4	19.9	20.2		
	4H	18.9	19.5	19.3	19.8	20.1	18.9	19.5	19.3	19.8	20.1		
	6H	18.9	19.3	19.3	19.7	20.1	18.9	19.3	19.3	19.7	20.1		
	8H	18.8	19.2	19.2	19.6	20.0	18.8	19.2	19.2	19.6	20.0		
8H	4H	18.8	19.2	19.2	19.6	20.0	18.8	19.2	19.2	19.6	20.0		
	6H	18.7	19.1	19.2	19.5	19.9	18.7	19.1	19.2	19.5	19.9		
	8H	18.7	19.0	19.2	19.4	19.9	18.7	19.0	19.2	19.4	19.9		
	12H	18.7	18.9	19.1	19.3	19.8	18.7	18.9	19.1	19.3	19.8		
	12H	18.8	19.2	19.2	19.6	20.0	18.8	19.2	19.2	19.6	20.0		
12H	4H	18.8	19.2	19.2	19.6	20.0	18.8	19.2	19.2	19.6	20.0		
	6H	18.7	19.0	19.2	19.4	19.9	18.7	19.0	19.2	19.4	19.9		
	8H	18.7	18.9	19.1	19.3	19.8	18.7	18.9	19.1	19.3	19.8		
Variazione della posizione dell'osservatore per le distanze delle lampade S													
S = 1.0H		+5.0 / -18.8					+5.0 / -18.8						
S = 1.5H		+7.8 / -19.8					+7.8 / -19.8						
S = 2.0H		+9.8 / -20.3					+9.8 / -20.3						
Tabella standard		BK00					BK00						
Attorno al conettore		-0.1					-0.1						
Indici di abbagliamento corretti riferiti a 2127lm Fluss luminoso sferico													

Diagramma UGR (SHR: 0.25)

Scheda tecnica prodotto

Targetti - CCTEVO 10 UGR RA90 15W 30K R PW

y	C0°	C90°	C0°- C360°
0°-180°	1776.96	1776.96	1776.96
60°-90°	2.57	2.57	2.57

Tabella valori di abbagliamento [cd]

Scheda tecnica prodotto

Targetti - CCTEVO 10 UGR RA90 15W 30K R PW



Articolo No.	1T8401
P	17.0 W
P _{illuminazione di emergenza}	2.6 W
Φ _{Lampadina}	2127 lm
Φ _{Lampada}	1680 lm
Φ _{illuminazione di emergenza}	252 lm
η	78.97 %
Efficienza	98.8 lm/W
CCT	3000 K
CRI	90
ELF	15 %

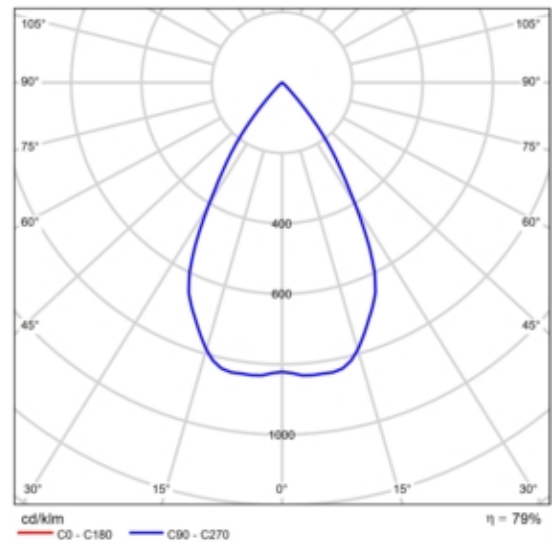

CDL polare

Valutazione di abbagliamento secondo UGR												
P. Soffitto		70	70	50	50	30	70	70	50	50	30	
P. Pareti		50	30	50	30	30	50	30	50	30	30	
P. Pavimento		20	20	20	20	20	20	20	20	20	20	
Dimensioni locali X y		Linea di mira perpendicolare all'asse delle lampade					Linea di mira parallela all'asse delle lampade					
2H	2H	19.4	20.2	19.6	20.4	20.6	19.4	20.2	19.6	20.4	20.6	
	3H	19.3	20.0	19.5	20.2	20.4	19.3	20.0	19.5	20.2	20.4	
	4H	19.2	19.8	19.5	20.1	20.4	19.2	19.8	19.5	20.1	20.4	
	6H	19.1	19.7	19.4	20.0	20.3	19.1	19.7	19.4	20.0	20.3	
	8H	19.1	19.7	19.4	20.0	20.3	19.1	19.7	19.4	20.0	20.3	
4H	2H	19.2	19.8	19.5	20.1	20.4	19.2	19.8	19.5	20.1	20.4	
	3H	19.0	19.6	19.4	19.9	20.2	19.0	19.6	19.4	19.9	20.2	
	4H	18.9	19.5	19.3	19.8	20.1	18.9	19.5	19.3	19.8	20.1	
	6H	18.9	19.3	19.3	19.7	20.1	18.9	19.3	19.3	19.7	20.1	
	8H	18.8	19.2	19.2	19.6	20.0	18.8	19.2	19.2	19.6	20.0	
8H	4H	18.8	19.2	19.2	19.6	20.0	18.8	19.2	19.2	19.6	20.0	
	6H	18.7	19.1	19.2	19.5	19.9	18.7	19.1	19.2	19.5	19.9	
	8H	18.7	19.0	19.2	19.4	19.9	18.7	19.0	19.2	19.4	19.9	
	12H	18.7	18.9	19.1	19.3	19.8	18.7	18.9	19.1	19.3	19.8	
	12H	18.8	19.2	19.2	19.6	20.0	18.8	19.2	19.2	19.6	20.0	
12H	4H	18.8	19.2	19.2	19.6	20.0	18.8	19.2	19.2	19.6	20.0	
	6H	18.7	19.0	19.2	19.4	19.9	18.7	19.0	19.2	19.4	19.9	
	8H	18.7	18.9	19.1	19.3	19.8	18.7	18.9	19.1	19.3	19.8	
Variazione della posizione dell'osservatore per le distanze delle lampade S												
S = 1.0H		+5.0 / -18.8					+5.0 / -18.8					
S = 1.5H		+7.8 / -19.8					+7.8 / -19.8					
S = 2.0H		+9.8 / -20.3					+9.8 / -20.3					
Tabella standard		BK00					BK00					
Attorno al conettore		-0.1					-0.1					
Indici di abbagliamento corretti riferiti a 2127lm Fluss luminoso sferico												

Diagramma UGR (SHR: 0.25)

Scheda tecnica prodotto

Targetti - CCTEVO 10 UGR RA90 15W 30K R PW

y	C0°	C90°	C0°- C360°
0°-180°	1776.96	1776.96	1776.96
60°-90°	2.57	2.57	2.57

Tabella valori di abbagliamento [cd]

Scheda tecnica prodotto

Targetti - CCTEVO 16 UGR RA90 20W 30K R PW



Articolo No.	1T8294
P	22.7 W
$\Phi_{Lampadina}$	3038 lm
$\Phi_{Lampada}$	2267 lm
η	74.63 %
Efficienza	99.9 lm/W
CCT	3000 K
CRI	90

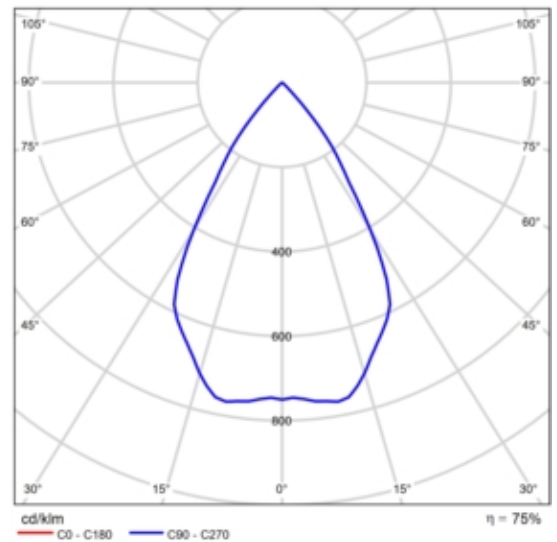

CDL polare

Valutazione di abbagliamento secondo UGR												
f. Soffitto		70	70	50	50	30	70	70	50	50	30	
f. Pareti		50	30	50	30	30	50	30	50	30	30	
f. Pavimento		20	20	20	20	20	20	20	20	20	20	
Dimensione locale X y		Linea di mira perpendicolare all'asse delle lampade					Linea di mira parallela all'asse delle lampade					
2H	2H	17.4	18.2	17.7	18.4	18.6	17.4	18.2	17.7	18.4	18.6	
	3H	17.3	18.0	17.6	18.2	18.5	17.3	18.0	17.6	18.2	18.5	
	4H	17.2	17.9	17.5	18.1	18.4	17.2	17.9	17.5	18.1	18.4	
	6H	17.1	17.8	17.5	18.0	18.3	17.1	17.8	17.5	18.0	18.3	
	12H	17.1	17.7	17.4	18.0	18.3	17.1	17.7	17.4	18.0	18.3	
4H	2H	17.2	17.9	17.5	18.1	18.4	17.2	17.9	17.5	18.1	18.4	
	3H	17.1	17.6	17.4	17.9	18.3	17.1	17.6	17.4	17.9	18.3	
	4H	17.0	17.5	17.4	17.8	18.2	17.0	17.5	17.4	17.8	18.2	
	6H	16.9	17.3	17.3	17.7	18.1	16.9	17.3	17.3	17.7	18.1	
	12H	16.8	17.2	17.2	17.6	18.0	16.8	17.2	17.2	17.6	18.0	
8H	4H	16.9	17.3	17.3	17.6	18.0	16.9	17.3	17.3	17.6	18.0	
	6H	16.8	17.1	17.2	17.5	18.0	16.8	17.1	17.2	17.5	18.0	
	8H	16.7	17.0	17.2	17.4	17.9	16.7	17.0	17.2	17.4	17.9	
	12H	16.7	16.9	17.2	17.4	17.9	16.7	16.9	17.2	17.4	17.9	
	12H	16.8	17.2	17.2	17.6	18.0	16.8	17.2	17.2	17.6	18.0	
12H	6H	16.7	17.0	17.2	17.4	17.9	16.7	17.0	17.2	17.4	17.9	
	8H	16.7	16.9	17.2	17.4	17.9	16.7	16.9	17.2	17.4	17.9	
	8H	16.7	16.9	17.2	17.4	17.9	16.7	16.9	17.2	17.4	17.9	
Variazione della posizione dell'osservatore per le distanze delle lampade S												
S = 1.0H		+5.0 / -25.0					+5.0 / -25.0					
S = 1.5H		+7.8 / -25.8					+7.8 / -25.8					
S = 2.0H		+9.8 / -26.3					+9.8 / -26.3					
Tabella standard		BK00					BK00					
Attenuto di correzione		-2.3					-2.3					
Indici di abbagliamento corretti riferiti a 3000lm Fluxo luminoso sferico												

Diagramma UGR (SHR: 0.25)

Scheda tecnica prodotto

Targetti - CCTEVO 16 UGR RA90 20W 30K R PW



Articolo No.	1T8294
P	22.7 W
P _{illuminazione di emergenza}	22.7 W
Φ _{Lampadina}	3038 lm
Φ _{Lampada}	2267 lm
Φ _{illuminazione di emergenza}	2267 lm
η	74.63 %
Efficienza	99.9 lm/W
CCT	3000 K
CRI	90
ELF	100 %

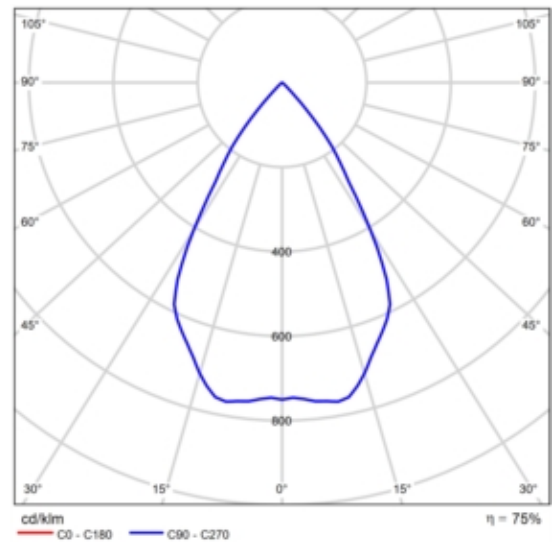

CDL polare

Valutazione di abbagliamento secondo UGR												
f. Soffitto		70	70	50	50	30	70	70	50	50	30	
f. Pareti		50	30	50	30	30	50	30	50	30	30	
f. Pavimento		20	20	20	20	20	20	20	20	20	20	
Dimensione locale X y		Linea di mira perpendicolare all'asse delle lampade					Linea di mira parallela all'asse delle lampade					
2H	2H	17.4	18.2	17.7	18.4	18.6	17.4	18.2	17.7	18.4	18.6	
	3H	17.3	18.0	17.6	18.2	18.5	17.3	18.0	17.6	18.2	18.5	
	4H	17.2	17.9	17.5	18.1	18.4	17.2	17.9	17.5	18.1	18.4	
	6H	17.1	17.8	17.5	18.0	18.3	17.1	17.8	17.5	18.0	18.3	
	12H	17.1	17.7	17.4	18.0	18.3	17.1	17.7	17.4	18.0	18.3	
4H	2H	17.2	17.9	17.5	18.1	18.4	17.2	17.9	17.5	18.1	18.4	
	3H	17.1	17.8	17.4	17.9	18.3	17.1	17.8	17.4	17.9	18.3	
	4H	17.0	17.5	17.4	17.8	18.2	17.0	17.5	17.4	17.8	18.2	
	6H	16.9	17.3	17.3	17.7	18.1	16.9	17.3	17.3	17.7	18.1	
	12H	16.8	17.2	17.2	17.6	18.0	16.8	17.2	17.2	17.6	18.0	
8H	4H	16.9	17.3	17.3	17.6	18.0	16.9	17.3	17.3	17.6	18.0	
	6H	16.8	17.1	17.2	17.5	18.0	16.8	17.1	17.2	17.5	18.0	
	8H	16.7	17.0	17.2	17.4	17.9	16.7	17.0	17.2	17.4	17.9	
	12H	16.7	16.9	17.2	17.4	17.9	16.7	16.9	17.2	17.4	17.9	
	12H	16.8	17.2	17.2	17.6	18.0	16.8	17.2	17.2	17.6	18.0	
12H	6H	16.7	17.0	17.2	17.4	17.9	16.7	17.0	17.2	17.4	17.9	
	8H	16.7	16.9	17.2	17.4	17.9	16.7	16.9	17.2	17.4	17.9	

Variazione della posizione dell'osservatore per le distanze delle lampade S		
S = 1.0H	+5.0 / -25.0	+5.0 / -25.0
S = 1.5H	+7.8 / -25.8	+7.8 / -25.8
S = 2.0H	+9.8 / -26.3	+9.8 / -26.3

Tabella standard	BK00	BK00
Attendo di correzione	-2.3	-2.3

Indici di abbagliamento corretti riferiti a 3000lm Fluxo luminoso sferico

Diagramma UGR (SHR: 0.25)

Scheda tecnica prodotto

Targetti - CCTEVO 16 UGR RA90 20W 30K R PW

y	C0°	C90°	C0°- C360°
0°-180°	2328.98	2328.98	2328.98
60°-90°	1.46	1.46	1.46

Tabella valori di abbagliamento [cd]

Scheda tecnica prodotto

ZUMTOBEL - SLOIN A K SL IP54 L2040 HE LDE SRE

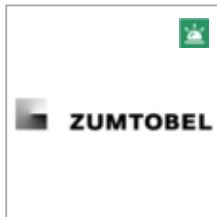

Articolo No.	22169919 (4000 K PC)
P	32.7 W
P _{illuminazione di emergenza}	32.7 W
Φ _{Lampadina}	4800 lm
Φ _{Lampada}	4801 lm
Φ _{illuminazione di emergenza}	4801 lm
η	100.02 %
Efficienza	146.8 lm/W
CCT	3000 K
CRI	80
ELF	100 %

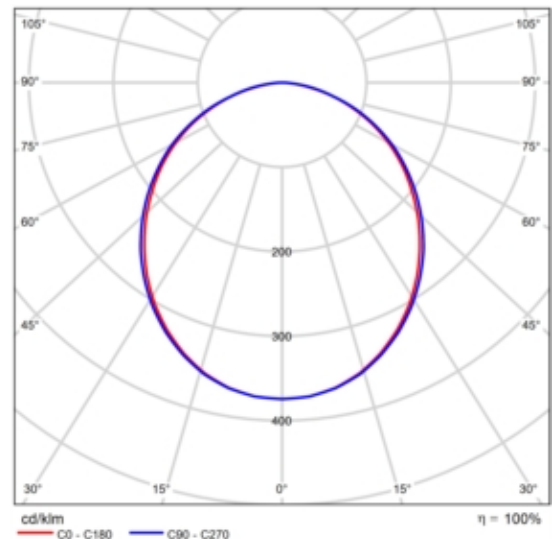

CDL polare

Valutazione di abbagliamento secondo UGR												
f. Soffitto		70	70	50	50	30	70	70	50	50	30	
f. Pareti		50	30	50	30	30	50	30	50	30	30	
f. Pavimento		20	20	20	20	20	20	20	20	20	20	
Dimensioni locali X y		Linea di mira perpendicolare all'asse delle lampade					Linea di mira parallela all'asse delle lampade					
2H	2H	20.6	21.9	20.9	22.2	22.4	20.8	22.1	21.1	22.3	22.6	
	3H	22.1	23.3	22.4	23.6	23.9	22.3	23.5	22.6	23.8	24.1	
	4H	22.7	23.8	23.0	24.1	24.4	22.9	24.0	23.2	24.3	24.6	
	6H	23.0	24.1	23.4	24.4	24.7	23.3	24.4	23.6	24.7	25.0	
	8H	23.1	24.2	23.5	24.5	24.8	23.4	24.5	23.8	24.8	25.1	
12H	23.2	24.2	23.5	24.5	24.8	23.5	24.5	23.8	24.8	25.1		
4H	2H	21.3	22.4	21.6	22.7	23.0	21.4	22.6	21.8	22.8	23.1	
	3H	23.0	24.0	23.4	24.3	24.6	23.1	24.1	23.5	24.4	24.8	
	4H	23.7	24.6	24.1	24.9	25.3	23.9	24.7	24.3	25.1	25.5	
	6H	24.1	24.9	24.6	25.3	25.7	24.4	25.2	24.8	25.5	25.9	
	8H	24.3	25.0	24.7	25.4	25.8	24.6	25.3	25.0	25.7	26.1	
12H	24.3	25.0	24.8	25.4	25.8	24.7	25.3	25.1	25.7	26.2		
8H	4H	24.0	24.7	24.4	25.1	25.5	24.1	24.9	24.6	25.2	25.7	
	6H	24.6	25.1	25.0	25.6	26.0	24.8	25.4	25.3	25.8	26.3	
	8H	24.8	25.3	25.2	25.7	26.2	25.0	25.6	25.5	26.0	26.5	
	12H	24.9	25.3	25.3	25.8	26.3	25.2	25.6	25.7	26.1	26.6	
	12H	24.0	24.6	24.4	25.0	25.5	24.1	24.8	24.6	25.2	25.6	
6H	24.6	25.1	25.1	25.6	26.1	24.8	25.4	25.3	25.8	26.3		
8H	24.8	25.3	25.3	25.8	26.3	25.1	25.6	25.6	26.0	26.5		
Variazione della posizione dell'osservatore per le distanze delle lampade S												
S = 1.0H		+0.1	-0.1				+0.1	-0.1				
S = 1.5H		+0.2	-0.4				+0.2	-0.4				
S = 2.0H		+0.4	-0.7				+0.4	-0.7				
Tabella standard		BK05					BK06					
Attendo di correzione		7.2					7.9					
Indici di abbagliamento corretti riferiti a 4000lm Fluss luminoso sferico												

Diagramma UGR (SHR: 0.25)

Scheda tecnica prodotto

ZUMTOBEL - SLOIN A K SL IP54 L2040 HE LDE SRE

y	C0°	C90°	C0°- C360°
0°-180°	1797.12	1797.12	1797.12
60°-90°	709.44	735.84	735.84

Tabella valori di abbagliamento [cd]

Scheda tecnica prodotto

ZUMTOBEL - SLOIN A K SL IP54 L2040 HE LDE SRE

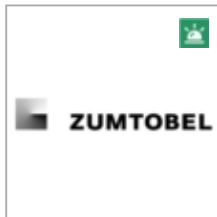

Articolo No.	22169919 (4000 K PC)
P	32.7 W
P _{illuminazione di emergenza}	5.5 W
Φ _{Lampadina}	4800 lm
Φ _{Lampada}	4801 lm
Φ _{illuminazione di emergenza}	800 lm
η	100.02 %
Efficienza	146.8 lm/W
CCT	3000 K
CRI	80
ELF	17 %

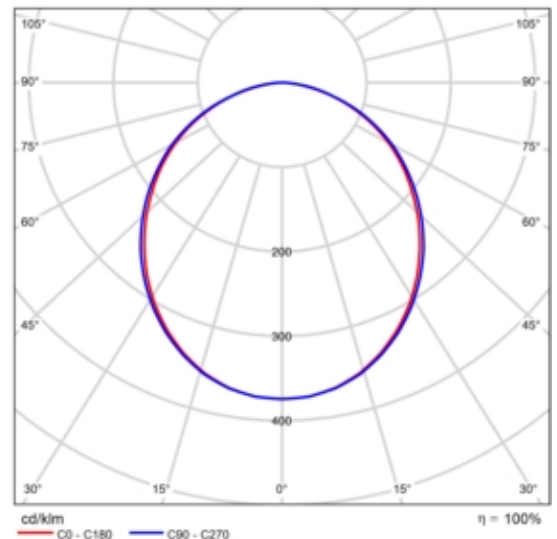

CDL polare

Valutazione di abbagliamento secondo UGR												
h		70	70	50	50	30	70	70	50	50	30	
h		50	30	50	30	30	50	30	50	30	30	
h		20	20	20	20	20	20	20	20	20	20	
Dimensione locale X y		Linea di mira perpendicolare all'asse delle lampade					Linea di mira parallela all'asse delle lampade					
2H	2H	20.6	21.9	20.9	22.2	22.4	20.8	22.1	21.1	22.3	22.6	
	3H	22.1	23.3	22.4	23.6	23.9	22.3	23.5	22.6	23.8	24.1	
	4H	22.7	23.8	23.0	24.1	24.4	22.9	24.0	23.2	24.3	24.6	
	6H	23.0	24.1	23.4	24.4	24.7	23.3	24.4	23.6	24.7	25.0	
	8H	23.1	24.2	23.5	24.5	24.8	23.4	24.5	23.8	24.8	25.1	
12H	23.2	24.2	23.5	24.5	24.8	23.5	24.5	23.8	24.8	25.1		
4H	2H	21.3	22.4	21.6	22.7	23.0	21.4	22.6	21.8	22.8	23.1	
	3H	23.0	24.0	23.4	24.3	24.6	23.1	24.1	23.5	24.4	24.8	
	4H	23.7	24.6	24.1	24.9	25.3	23.9	24.7	24.3	25.1	25.5	
	6H	24.1	24.9	24.6	25.3	25.7	24.4	25.2	24.8	25.5	25.9	
	8H	24.3	25.0	24.7	25.4	25.8	24.6	25.3	25.0	25.7	26.1	
12H	24.3	25.0	24.8	25.4	25.8	24.7	25.3	25.1	25.7	26.2		
8H	4H	24.0	24.7	24.4	25.1	25.5	24.1	24.9	24.6	25.2	25.7	
	6H	24.6	25.1	25.0	25.6	26.0	24.8	25.4	25.3	25.8	26.3	
	8H	24.8	25.3	25.2	25.7	26.2	25.0	25.6	25.5	26.0	26.5	
	12H	24.9	25.3	25.3	25.8	26.3	25.2	25.6	25.7	26.1	26.6	
	12H	24.0	24.6	24.4	25.0	25.5	24.1	24.8	24.6	25.2	25.6	
6H	24.6	25.1	25.1	25.6	26.1	24.8	25.4	25.3	25.8	26.3		
8H	24.8	25.3	25.3	25.8	26.3	25.1	25.6	25.6	26.0	26.5		
Variazione della posizione dell'osservatore per le distanze delle lampade S												
S = 1.0H		+0.1 / -0.1					+0.1 / -0.1					
S = 1.5H		+0.2 / -0.4					+0.2 / -0.4					
S = 2.0H		+0.4 / -0.7					+0.4 / -0.7					
Tabella standard		BK05					BK06					
Attendo di correzione		7.2					7.9					
Indici di abbagliamento corretti riferiti a 4000lm Fluss luminoso sferico												

Diagramma UGR (SHR: 0.25)

Scheda tecnica prodotto

ZUMTOBEL - SLOIN A K SL IP54 L2040 HE LDE SRE

y	C0°	C90°	C0°- C360°
0°-180°	1797.12	1797.12	1797.12
60°-90°	709.44	735.84	735.84

Tabella valori di abbagliamento [cd]

Scheda tecnica prodotto

ZUMTOBEL - SLOIN A K SL IP54 L2040 HE LDE SRE



Articolo No.	22169919 (4000 K PC)
P	32.7 W
$\Phi_{Lampadina}$	4800 lm
$\Phi_{Lampada}$	4801 lm
η	100.02 %
Efficienza	146.8 lm/W
CCT	3000 K
CRI	80

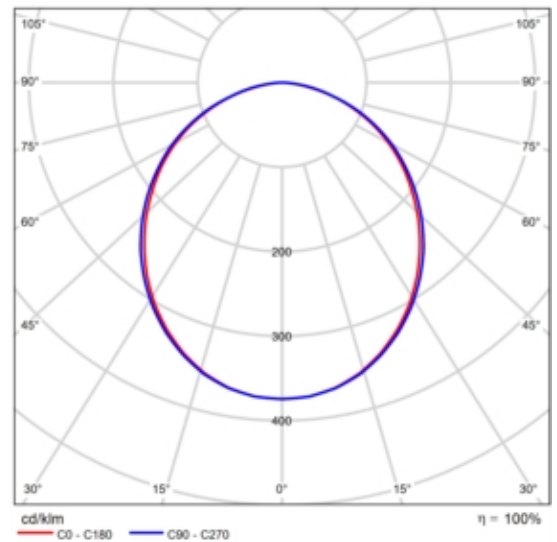

CDL polare

Valutazione di abbagliamento secondo UGR												
f. Soffitto		70	70	50	50	30	70	70	50	50	30	30
f. Pareti		50	30	50	30	30	50	30	50	30	30	30
f. Pavimento		20	20	20	20	20	20	20	20	20	20	20
Dimensioni locali X y		Linea di mira perpendicolare all'asse delle lampade					Linea di mira parallela all'asse delle lampade					
2H	2H	20.6	21.9	20.9	22.2	22.4	20.8	22.1	21.1	22.3	22.6	24.1
	3H	22.1	23.3	22.4	23.6	23.9	22.3	23.5	22.6	23.8	24.1	25.5
	4H	22.7	23.8	23.0	24.1	24.4	22.9	24.0	23.2	24.3	24.6	26.1
	6H	23.0	24.1	23.4	24.4	24.7	23.3	24.4	23.6	24.7	25.0	26.5
	12H	23.1	24.2	23.5	24.5	24.8	23.4	24.5	23.8	24.8	25.1	26.6
4H	2H	21.3	22.4	21.6	22.7	23.0	21.4	22.6	21.8	22.8	23.1	24.6
	3H	23.0	24.0	23.4	24.3	24.6	23.1	24.1	23.5	24.4	24.8	26.3
	4H	23.7	24.6	24.1	24.9	25.3	23.9	24.7	24.3	25.1	25.5	27.0
	6H	24.1	24.9	24.6	25.3	25.7	24.4	25.2	24.8	25.5	25.9	27.4
	12H	24.3	25.0	24.7	25.4	25.8	24.6	25.3	25.0	25.7	26.1	27.6
8H	4H	24.0	24.7	24.4	25.1	25.5	24.1	24.9	24.6	25.2	25.7	27.1
	6H	24.6	25.1	25.0	25.6	26.0	24.8	25.4	25.3	25.8	26.3	27.7
	8H	24.8	25.3	25.2	25.7	26.2	25.0	25.6	25.5	26.0	26.5	27.9
	12H	24.9	25.3	25.3	25.8	26.3	25.2	25.6	25.7	26.1	26.6	28.0
	12H	24.0	24.6	24.4	25.0	25.5	24.1	24.8	24.6	25.2	25.6	27.0
12H	6H	24.6	25.1	25.1	25.6	26.1	24.8	25.4	25.3	25.8	26.3	27.7
	8H	24.8	25.3	25.3	25.8	26.3	25.1	25.6	25.6	26.0	26.5	27.9
	12H	24.8	25.3	25.3	25.8	26.3	25.1	25.6	25.6	26.0	26.5	27.9
Variazione della posizione dell'osservatore per le distanze delle lampade S												
S = 1.0H		+0.1 / -0.1					+0.1 / -0.1					
S = 1.5H		+0.2 / -0.4					+0.2 / -0.4					
S = 2.0H		+0.4 / -0.7					+0.4 / -0.7					
Tabella standard		BK05					BK06					
Attorno al conettore		7.2					7.9					
Indici di abbagliamento corretti riferiti a 4000lm Fluxo luminoso sferico												

Diagramma UGR (SHR: 0.25)

Scheda tecnica prodotto

ZUMTOBEL - SLOIN slim K L2250 F WH



Articolo No.	22902940 (3000 K PC)
P	48.5 W
Φ Lampadina	3640 lm
Φ Lampada	3642 lm
η	100.04 %
Efficienza	75.1 lm/W
CCT	3000 K
CRI	80

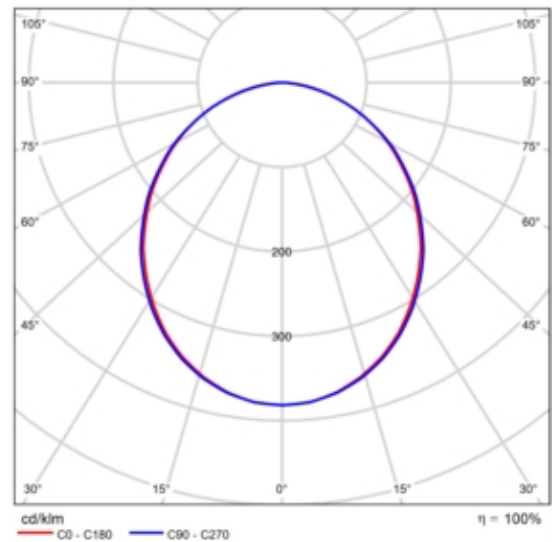

CDL polare

Valutazione di abbagliamento secondo UGR												
f. Soffitto		70	70	50	50	30	70	70	50	50	30	
f. Pareti		50	30	50	30	30	50	30	50	30	30	
f. Pavimento		20	20	20	20	20	20	20	20	20	20	
Dimensioni locali X y		Linea di mira perpendicolare all'asse delle lampade					Linea di mira parallela all'asse delle lampade					
2H	2H	21.2	22.6	21.5	22.8	23.0	21.3	22.7	21.6	22.9	23.1	
	3H	22.7	24.0	23.1	24.2	24.5	22.8	24.0	23.1	24.3	24.6	
	4H	23.3	24.5	23.7	24.8	25.1	23.4	24.5	23.7	24.8	25.1	
	6H	23.8	24.8	24.1	25.2	25.5	23.8	24.8	24.1	25.1	25.5	
	8H	23.9	24.9	24.3	25.3	25.6	23.9	24.9	24.2	25.2	25.5	
12H	24.0	25.0	24.4	25.3	25.6	23.9	24.9	24.3	25.2	25.5		
4H	2H	21.9	23.1	22.2	23.3	23.6	22.0	23.1	22.3	23.4	23.7	
	3H	23.6	24.6	24.0	24.9	25.2	23.7	24.6	24.0	25.0	25.3	
	4H	24.3	25.2	24.7	25.5	25.9	24.4	25.2	24.8	25.6	26.0	
	6H	24.9	25.6	25.3	26.0	26.4	24.8	25.6	25.3	26.0	26.4	
	8H	25.0	25.8	25.5	26.2	26.6	25.0	25.7	25.4	26.1	26.5	
12H	25.2	25.8	25.6	26.2	26.7	25.0	25.7	25.5	26.1	26.5		
8H	4H	24.6	25.3	25.0	25.7	26.1	24.6	25.3	25.1	25.7	26.2	
	6H	25.3	25.9	25.7	26.3	26.7	25.2	25.8	25.7	26.3	26.7	
	8H	25.5	26.1	26.0	26.5	27.0	25.5	26.0	25.9	26.4	26.9	
	12H	25.7	26.2	26.2	26.6	27.1	25.6	26.0	26.1	26.5	27.0	
	12H	4H	24.6	25.3	25.0	25.7	26.1	24.6	25.3	25.1	25.7	26.1
6H	25.3	25.8	25.8	26.3	26.8	25.3	25.8	25.8	26.3	26.7		
8H	25.6	26.1	26.1	26.5	27.0	25.5	26.0	26.0	26.5	27.0		
Variazione della posizione dell'osservatore per le distanze delle lampade S												
S = 1.0H		+0.1 / -0.1					+0.1 / -0.1					
S = 1.5H		+0.2 / -0.4					+0.2 / -0.4					
S = 2.0H		+0.4 / -0.7					+0.4 / -0.7					
Tabella standard		BK06					BK05					
Attorno al cono		8.4					7.9					
Indici di abbagliamento corretti riferiti a 3000lm Fluxo luminoso sferico												

Diagramma UGR (SHR: 0.25)

Scheda tecnica prodotto

ZUMTOBEL - SLOIN T K SL IP54 L2063 HE LDE WH

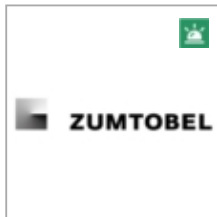

Articolo No.	22170316 (4000 K PC)
P	30.9 W
P _{illuminazione di emergenza}	30.9 W
Φ _{Lampadina}	4800 lm
Φ _{Lampada}	4800 lm
Φ _{illuminazione di emergenza}	4800 lm
η	100.00 %
Efficienza	155.4 lm/W
CCT	3000 K
CRI	80
ELF	100 %

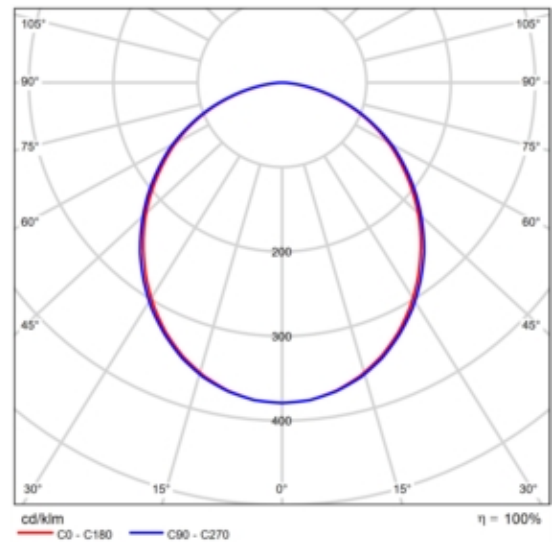

CDL polare

Valutazione di abbagliamento secondo UGR												
f. Soffitto		70	70	50	50	30	70	70	50	50	30	
f. Pareti		50	30	50	30	30	50	30	50	30	30	
f. Pavimento		20	20	20	20	20	20	20	20	20	20	
Dimensioni locali X y		Linea di mira perpendicolare all'asse delle lampade					Linea di mira parallela all'asse delle lampade					
2H	2H	20.6	21.9	20.9	22.2	22.4	20.7	22.1	21.0	22.3	22.6	
	3H	22.1	23.3	22.4	23.6	23.8	22.2	23.5	22.6	23.7	24.0	
	4H	22.6	23.8	23.0	24.1	24.4	22.8	24.0	23.2	24.2	24.5	
	6H	23.0	24.0	23.3	24.4	24.7	23.2	24.3	23.6	24.6	24.9	
	8H	23.1	24.1	23.4	24.4	24.7	23.3	24.3	23.7	24.6	25.0	
4H	2H	21.3	22.4	21.6	22.7	23.0	21.4	22.5	21.7	22.8	23.1	
	3H	22.9	23.9	23.3	24.2	24.6	23.1	24.1	23.5	24.4	24.7	
	4H	23.6	24.5	24.0	24.8	25.2	23.8	24.7	24.2	25.0	25.4	
	6H	24.1	24.8	24.5	25.2	25.6	24.3	25.0	24.7	25.4	25.8	
	8H	24.2	24.9	24.6	25.3	25.7	24.4	25.1	24.8	25.5	25.9	
8H	2H	24.2	24.9	24.7	25.3	25.7	24.5	25.1	24.9	25.5	26.0	
	4H	23.9	24.6	24.3	25.0	25.4	24.0	24.8	24.5	25.1	25.6	
	6H	24.5	25.0	24.9	25.5	25.9	24.6	25.2	25.1	25.7	26.1	
	8H	24.6	25.1	25.1	25.6	26.1	24.9	25.4	25.3	25.8	26.3	
	12H	24.7	25.1	25.2	25.6	26.1	25.0	25.4	25.5	25.9	26.4	
12H	4H	23.9	24.6	24.3	25.0	25.4	24.0	24.7	24.5	25.1	25.5	
	6H	24.5	25.0	25.0	25.5	25.9	24.7	25.2	25.2	25.6	26.1	
	8H	24.7	25.1	25.2	25.6	26.1	24.9	25.4	25.4	25.8	26.3	
Variazione della posizione dell'osservatore per le distanze delle lampade S												
S = 1.0H		+0.1 / -0.1					+0.1 / -0.1					
S = 1.5H		+0.2 / -0.4					+0.2 / -0.4					
S = 2.0H		+0.4 / -0.7					+0.4 / -0.7					
Tabella standard		BK05					BK05					
Attorno al conettore		7.2					7.3					
Indici di abbagliamento corretti riferiti a 4000lm Fluss luminoso riferito												

Diagramma UGR (SHR: 0.25)

Scheda tecnica prodotto

ZUMTOBEL - SLOIN T K SL IP54 L2063 HE LDE WH

y	C0°	C90°	C0°- C360°
0°-180°	1819,68	1819,68	1819,68
60°-90°	709,44	732,00	732,00

Tabella valori di abbagliamento [cd]

Scheda tecnica prodotto

ZUMTOBEL - SLOIN T K SL IP54 L2063 HE LDE WH



Articolo No.	22170316 (4000 K PC)
P	30.9 W
$\Phi_{Lampadina}$	4800 lm
$\Phi_{Lampada}$	4800 lm
η	100.00 %
Efficienza	155.4 lm/W
CCT	3000 K
CRI	80

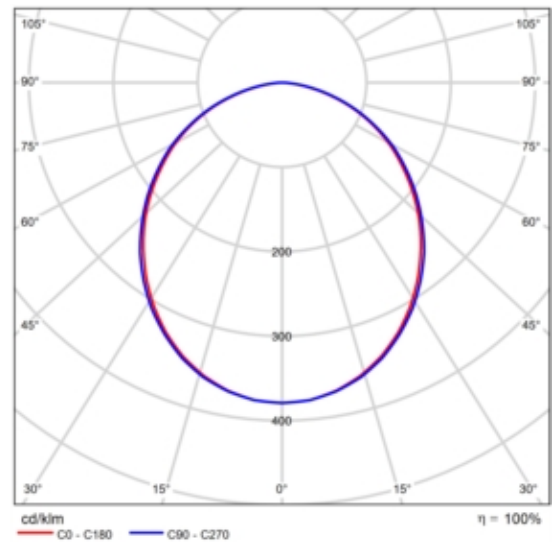

CDL polare

Valutazione di abbagliamento secondo UGR												
f. Soffitto		70	70	50	50	30	70	70	50	50	30	
f. Pareti		50	30	50	30	30	50	30	50	30	30	
f. Pavimento		20	20	20	20	20	20	20	20	20	20	
Dimensioni locali X y		Linea di mira perpendicolare all'asse delle lampade					Linea di mira parallela all'asse delle lampade					
2H	2H	20.6	21.9	20.9	22.2	22.4	20.7	22.1	21.0	22.3	22.6	
	3H	22.1	23.3	22.4	23.6	23.8	22.2	23.5	22.6	23.7	24.0	
	4H	22.6	23.8	23.0	24.1	24.4	22.8	24.0	23.2	24.2	24.5	
	6H	23.0	24.0	23.3	24.4	24.7	23.2	24.3	23.6	24.6	24.9	
	8H	23.1	24.1	23.4	24.4	24.7	23.3	24.3	23.7	24.6	25.0	
4H	2H	21.3	22.4	21.6	22.7	23.0	21.4	22.5	21.7	22.8	23.1	
	3H	22.9	23.9	23.3	24.2	24.6	23.1	24.1	23.5	24.4	24.7	
	4H	23.6	24.5	24.0	24.8	25.2	23.8	24.7	24.2	25.0	25.4	
	6H	24.1	24.8	24.5	25.2	25.6	24.3	25.0	24.7	25.4	25.8	
	8H	24.2	24.9	24.6	25.3	25.7	24.4	25.1	24.8	25.5	25.9	
8H	2H	24.2	24.9	24.7	25.3	25.7	24.5	25.1	24.9	25.5	26.0	
	4H	23.9	24.6	24.3	25.0	25.4	24.0	24.8	24.5	25.1	25.6	
	6H	24.5	25.0	24.9	25.5	25.9	24.6	25.2	25.1	25.7	26.1	
	8H	24.6	25.1	25.1	25.6	26.1	24.9	25.4	25.3	25.8	26.3	
	12H	24.7	25.1	25.2	25.6	26.1	25.0	25.4	25.5	25.9	26.4	
12H	4H	23.9	24.6	24.3	25.0	25.4	24.0	24.7	24.5	25.1	25.5	
	6H	24.5	25.0	25.0	25.5	25.9	24.7	25.2	25.2	25.6	26.1	
	8H	24.7	25.1	25.2	25.6	26.1	24.9	25.4	25.4	25.8	26.3	
Variazione della posizione dell'osservatore per le distanze delle lampade S												
S = 1.0H		+0.1 / -0.1					+0.1 / -0.1					
S = 1.5H		+0.2 / -0.4					+0.2 / -0.4					
S = 2.0H		+0.4 / -0.7					+0.4 / -0.7					
Tabella standard		BK05					BK05					
Attorno di correzione		7.2					7.3					
Indici di abbagliamento corretti riferiti a 4800lm Fluxo luminoso sferico												

Diagramma UGR (SHR: 0.25)

Scheda tecnica prodotto

ZUMTOBEL - SLOIN T K SL IP54 L2063 HE LDE WH

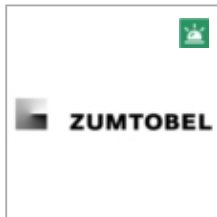

Articolo No.	22170316 (4000 K PC)
P	30.9 W
P _{illuminazione di emergenza}	5.2 W
Φ _{Lampadina}	4800 lm
Φ _{Lampada}	4800 lm
Φ _{illuminazione di emergenza}	800 lm
η	100.00 %
Efficienza	155.4 lm/W
CCT	3000 K
CRI	80
ELF	17 %

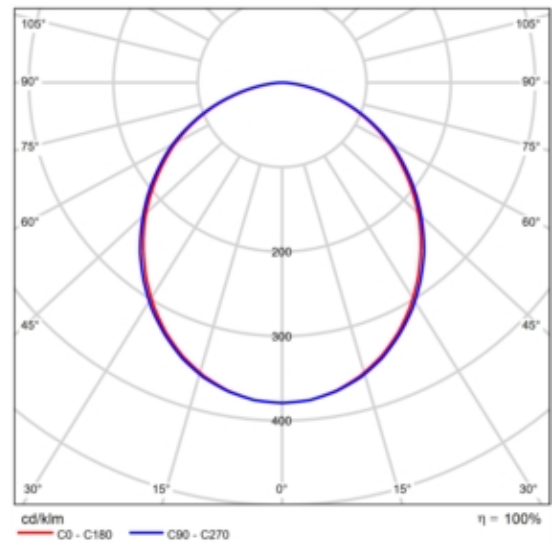

CDL polare

Valutazione di abbagliamento secondo UGR												
f. soffitto		70	70	50	50	30	70	70	50	50	30	
f. pareti		50	30	50	30	30	50	30	50	30	30	
f. pavimento		20	20	20	20	20	20	20	20	20	20	
Dimensioni locali X y		Linea di mira perpendicolare all'asse delle lampade					Linea di mira parallela all'asse delle lampade					
2H	2H	20.6	21.9	20.9	22.2	22.4	20.7	22.1	21.0	22.3	22.6	
	3H	22.1	23.3	22.4	23.6	23.8	22.2	23.5	22.6	23.7	24.0	
	4H	22.6	23.8	23.0	24.1	24.4	22.8	24.0	23.2	24.2	24.5	
	6H	23.0	24.0	23.3	24.4	24.7	23.2	24.3	23.6	24.6	24.9	
	8H	23.1	24.1	23.4	24.4	24.7	23.3	24.3	23.7	24.6	25.0	
4H	2H	21.3	22.4	21.6	22.7	23.0	21.4	22.5	21.7	22.8	23.1	
	3H	22.9	23.9	23.3	24.2	24.6	23.1	24.1	23.5	24.4	24.7	
	4H	23.6	24.5	24.0	24.8	25.2	23.8	24.7	24.2	25.0	25.4	
	6H	24.1	24.8	24.5	25.2	25.6	24.3	25.0	24.7	25.4	25.8	
	8H	24.2	24.9	24.6	25.3	25.7	24.4	25.1	24.8	25.5	25.9	
8H	2H	24.2	24.9	24.7	25.3	25.7	24.5	25.1	24.9	25.5	26.0	
	4H	23.9	24.6	24.3	25.0	25.4	24.0	24.8	24.5	25.1	25.6	
	6H	24.5	25.0	24.9	25.5	25.9	24.6	25.2	25.1	25.7	26.1	
	8H	24.6	25.1	25.1	25.6	26.1	24.9	25.4	25.3	25.8	26.3	
	12H	24.7	25.1	25.2	25.6	26.1	25.0	25.4	25.5	25.9	26.4	
12H	4H	23.9	24.6	24.3	25.0	25.4	24.0	24.7	24.5	25.1	25.5	
	6H	24.5	25.0	25.0	25.5	25.9	24.7	25.2	25.2	25.6	26.1	
	8H	24.7	25.1	25.2	25.6	26.1	24.9	25.4	25.4	25.8	26.3	
Variazione della posizione dell'osservatore per le distanze delle lampade S												
S = 1.0H		+0.1 / -0.1					+0.1 / -0.1					
S = 1.5H		+0.2 / -0.4					+0.2 / -0.4					
S = 2.0H		+0.4 / -0.7					+0.4 / -0.7					
Tabella standard		BK05					BK05					
Attorno al conettore		7.2					7.3					
Indici di abbagliamento corretti riferiti a 4000lm Fluss luminoso sferico												

Diagramma UGR (SHR: 0.25)

Scheda tecnica prodotto

ZUMTOBEL - SLOIN T K SL IP54 L2063 HE LDE WH

y	C0°	C90°	C0°- C360°
0°-180°	1819,68	1819,68	1819,68
60°-90°	709,44	732,00	732,00

Tabella valori di abbagliamento [cd]

Scheda tecnica prodotto

ZUMTOBEL - TEC C 7400-840 L2000 NB LDE SR IP64

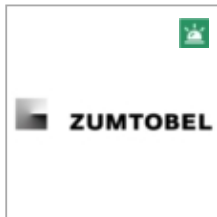

Articolo No.	42936532 (STD - Standard)
P	41.6 W
P _{illuminazione di emergenza}	41.6 W
Φ _{Lampadina}	7430 lm
Φ _{Lampada}	7431 lm
Φ _{illuminazione di emergenza}	7431 lm
η	100.01 %
Efficienza	178.6 lm/W
CCT	3000 K
CRI	80
ELF	100 %

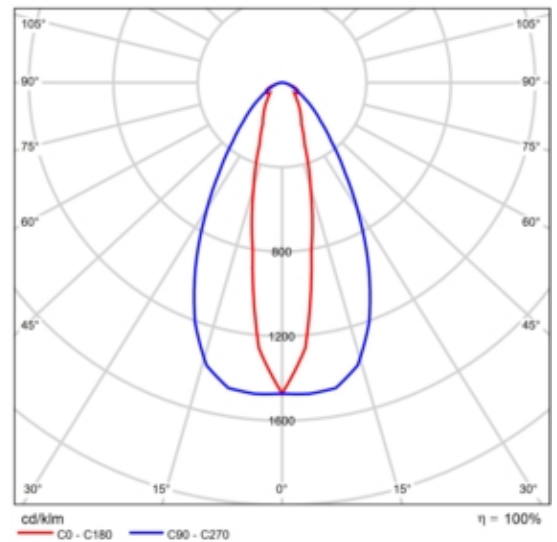

CDL polare

Valutazione di abbagliamento secondo UGR												
f. Soffitto		70	70	50	50	30	70	70	50	50	30	
f. Pareti		50	30	50	30	30	50	30	50	30	30	
f. Pavimento		20	20	20	20	20	20	20	20	20	20	
Dimensioni locali X y		Linea di mira perpendicolare all'asse delle lampade					Linea di mira parallela all'asse delle lampade					
2H	2H	17.6	18.6	17.9	18.8	19.1	20.2	21.2	20.5	21.4	21.7	
	3H	20.0	20.9	20.3	21.2	21.4	20.9	21.9	21.2	22.1	22.4	
	4H	20.7	21.6	21.0	21.8	22.1	21.2	22.1	21.6	22.4	22.7	
	6H	21.0	21.8	21.4	22.1	22.4	21.4	22.3	21.8	22.6	22.9	
	8H	21.1	21.9	21.4	22.2	22.5	21.5	22.3	21.9	22.6	22.9	
4H	2H	17.8	18.7	18.1	19.0	19.2	20.2	21.0	20.5	21.3	21.6	
	3H	20.3	21.1	20.7	21.4	21.7	21.0	21.7	21.4	22.1	22.4	
	4H	21.2	21.8	21.6	22.2	22.5	21.4	22.1	21.8	22.4	22.8	
	6H	21.7	22.2	22.1	22.6	23.0	21.7	22.3	22.1	22.7	23.1	
	8H	21.8	22.3	22.2	22.7	23.1	21.8	22.4	22.3	22.8	23.2	
8H	2H	21.8	22.3	22.2	22.7	23.1	21.9	22.4	22.4	22.8	23.3	
	4H	21.2	21.7	21.6	22.1	22.5	21.4	22.0	21.8	22.3	22.8	
	6H	21.8	22.2	22.2	22.6	23.1	21.8	22.3	22.3	22.7	23.1	
	8H	21.9	22.3	22.4	22.8	23.2	22.0	22.4	22.5	22.8	23.3	
	12H	22.0	22.3	22.5	22.8	23.3	22.1	22.5	22.6	22.9	23.4	
12H	4H	21.2	21.7	21.6	22.1	22.5	21.4	21.9	21.8	22.3	22.7	
	6H	21.8	22.2	22.2	22.6	23.1	21.8	22.2	22.3	22.6	23.1	
	8H	22.0	22.3	22.4	22.7	23.2	22.0	22.3	22.5	22.8	23.3	
Variazione della posizione dell'osservatore per le distanze delle lampade S												
S = 1.0H		+0.3 / -0.3					+0.9 / -0.5					
S = 1.5H		+0.4 / -0.4					+2.3 / -1.1					
S = 2.0H		+0.6 / -0.6					+3.6 / -2.1					
Tabella standard		BK06					BK03					
Attorno al cono		5.0					4.3					
Indici di abbagliamento corretti riferiti a 7430lm Fluss luminoso sferico												

Diagramma UGR (SHR: 0.25)

Scheda tecnica prodotto

ZUMTOBEL - TEC C 7400-840 L2000 NB LDE SR IP64

y	C0°	C90°	C0°- C360°
0°-180°	10937.70	10986.74	10986.74
60°-90°	653.84	660.53	683.56

Tabella valori di abbagliamento [cd]

Scheda tecnica prodotto

ZUMTOBEL - TEC C 7400-840 L2000 NB LDE SR IP64

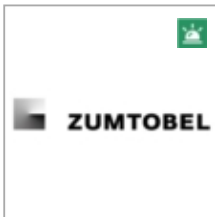

Articolo No.	42936532 (STD - Standard)
P	41.6 W
P _{illuminazione di emergenza}	6.9 W
Φ _{Lampadina}	7430 lm
Φ _{Lampada}	7431 lm
Φ _{illuminazione di emergenza}	1239 lm
η	100.01 %
Efficienza	178.6 lm/W
CCT	3000 K
CRI	80
ELF	17 %

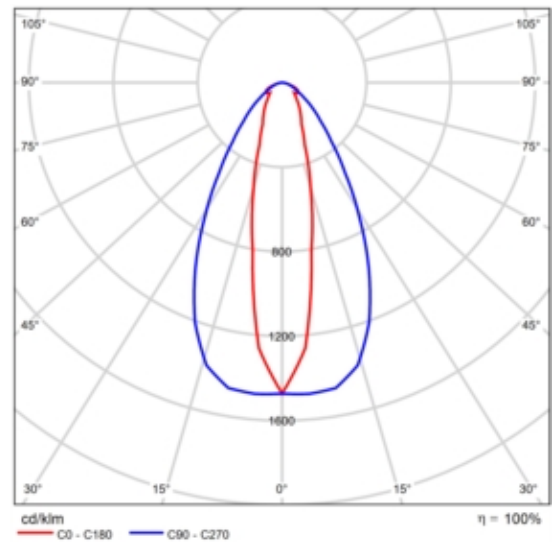

CDL polare

Valutazione di abbagliamento secondo UGR												
f. Soffitto		70	70	50	50	30	70	70	50	50	30	
f. Pareti		50	30	50	30	30	50	30	50	30	30	
f. Pavimento		20	20	20	20	20	20	20	20	20	20	
Dimensioni locali X y		Linea di mira perpendicolare all'asse delle lampade					Linea di mira parallela all'asse delle lampade					
2H	2H	17.6	18.6	17.9	18.8	19.1	20.2	21.2	20.5	21.4	21.7	
	3H	20.0	20.9	20.3	21.2	21.4	20.9	21.9	21.2	22.1	22.4	
	4H	20.7	21.6	21.0	21.8	22.1	21.2	22.1	21.6	22.4	22.7	
	6H	21.0	21.8	21.4	22.1	22.4	21.4	22.3	21.8	22.6	22.9	
	8H	21.1	21.9	21.4	22.2	22.5	21.5	22.3	21.9	22.6	22.9	
4H	2H	17.8	18.7	18.1	19.0	19.2	20.2	21.0	20.5	21.3	21.6	
	3H	20.3	21.1	20.7	21.4	21.7	21.0	21.7	21.4	22.1	22.4	
	4H	21.2	21.8	21.6	22.2	22.5	21.4	22.1	21.8	22.4	22.8	
	6H	21.7	22.2	22.1	22.6	23.0	21.7	22.3	22.1	22.7	23.1	
	8H	21.8	22.3	22.2	22.7	23.1	21.8	22.4	22.3	22.8	23.2	
8H	2H	17.8	18.7	18.1	19.0	19.2	20.2	21.0	20.5	21.3	21.6	
	3H	20.3	21.1	20.7	21.4	21.7	21.0	21.7	21.4	22.1	22.4	
	4H	21.2	21.8	21.6	22.2	22.5	21.4	22.1	21.8	22.4	22.8	
	6H	21.7	22.2	22.1	22.6	23.0	21.7	22.3	22.1	22.7	23.1	
	8H	21.8	22.3	22.2	22.7	23.1	21.8	22.4	22.3	22.8	23.2	
12H	2H	17.8	18.7	18.1	19.0	19.2	20.2	21.0	20.5	21.3	21.6	
	3H	20.3	21.1	20.7	21.4	21.7	21.0	21.7	21.4	22.1	22.4	
	4H	21.2	21.8	21.6	22.2	22.5	21.4	22.1	21.8	22.4	22.8	
	6H	21.7	22.2	22.1	22.6	23.0	21.7	22.3	22.1	22.7	23.1	
	8H	21.8	22.3	22.2	22.7	23.1	21.8	22.4	22.3	22.8	23.2	
12H	2H	17.8	18.7	18.1	19.0	19.2	20.2	21.0	20.5	21.3	21.6	
	3H	20.3	21.1	20.7	21.4	21.7	21.0	21.7	21.4	22.1	22.4	
	4H	21.2	21.8	21.6	22.2	22.5	21.4	22.1	21.8	22.4	22.8	
	6H	21.7	22.2	22.1	22.6	23.0	21.7	22.3	22.1	22.7	23.1	
	8H	21.8	22.3	22.2	22.7	23.1	21.8	22.4	22.3	22.8	23.2	
Variazione della posizione dell'osservatore per le distanze delle lampade S												
S = 1.0H		+0.3 / -0.3					+0.9 / -0.5					
S = 1.5H		+0.4 / -0.4					+2.3 / -1.1					
S = 2.0H		+0.6 / -0.6					+3.6 / -2.1					
Tabella standard		BK06					BK03					
Attorno al cono		5.0					4.3					
Indici di abbagliamento corretti riferiti a 7430lm Fluxo luminoso sferico												

Diagramma UGR (SHR: 0.25)

Scheda tecnica prodotto

ZUMTOBEL - TEC C 7400-840 L2000 NB LDE SR IP64

y	C0°	C90°	C0°- C360°
0°-180°	10937.70	10986.74	10986.74
60°-90°	653.84	660.53	683.56

Tabella valori di abbagliamento [cd]



Edificio 1 · Piano Atrio

Descrizione

Elenco dei locali

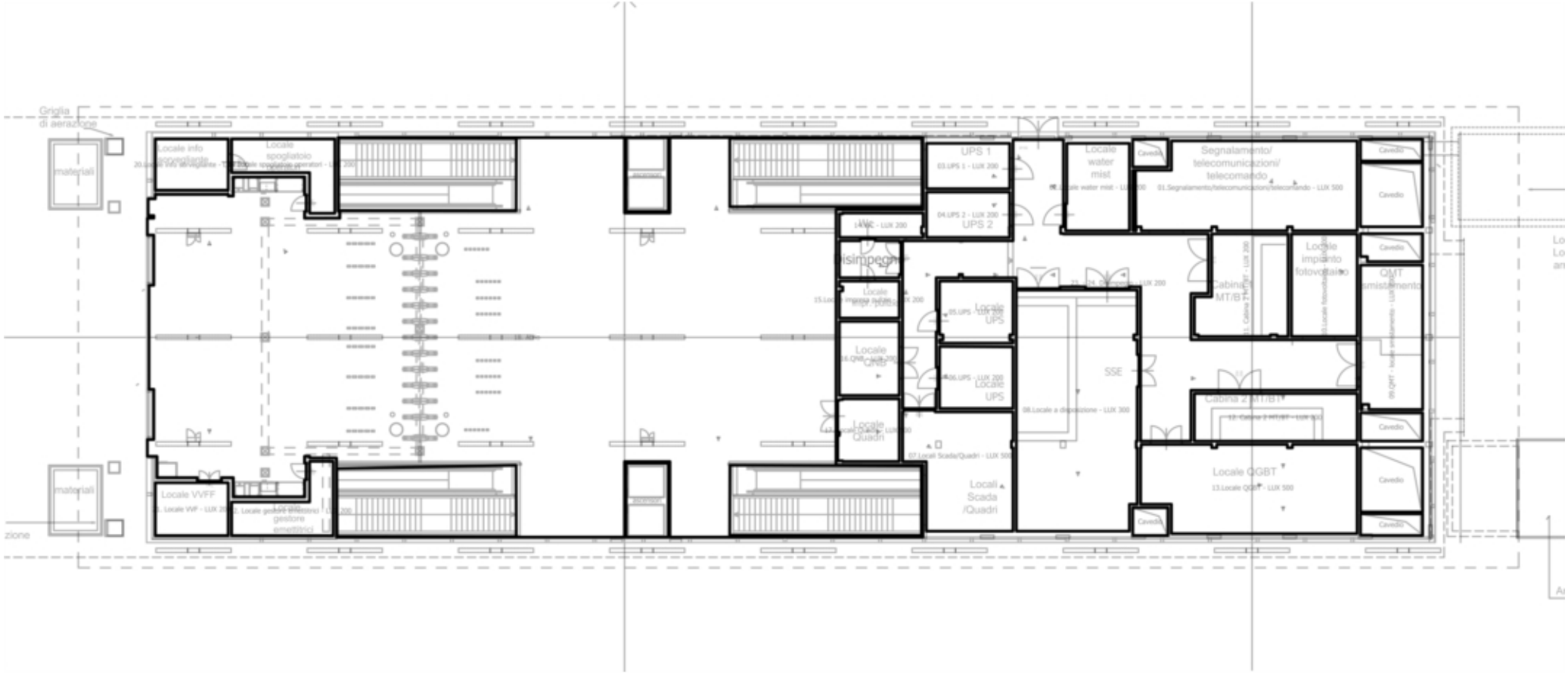

Edificio 1 · Piano Atrio (normale)

Elenco dei locali

01.Segnalamento/telecomunicazioni/telecomando - LUX 500

P_{totale} 530.0 W	A_{Locale} 66.70 m ²	Valore di allacciamento specifico 7.95 W/m ² = 1.25 W/m ² /100 lx (Locale) 8.40 W/m ² = 1.32 W/m ² /100 lx (Superficie utile)	E_{perpendicolare (Superficie utile)} 638 lx
--------------------------------------	---	--	--

Pz.	Produttore	Articolo No.	Nome articolo	P	Φ _{Lampada}
1	Disano Illuminazione S.p.A	2162 Radon HE - diffondente - UGR≤ 22	Disano 2162 53W CLD-E GRAFITE	53.0 W	6430 lm
9	Disano Illuminazione S.p.A	2162 Radon HE - diffondente - UGR≤ 22	Disano 2162 53W CLD-E GRAFITE	53.0 W	6430 lm

02.Locale water mist - LUX 200

P_{totale} 120.0 W	A_{Locale} 19.49 m ²	Valore di allacciamento specifico 6.16 W/m ² = 2.06 W/m ² /100 lx (Locale)	E_{perpendicolare (Superficie utile)} 299 lx
--------------------------------------	---	--	--

Pz.	Produttore	Articolo No.	Nome articolo	P	Φ _{Lampada}
2	Disano Illuminazione S.p.A	963 Hydro LED - High Performance	Disano 963 LED 27W CLD-E GRIGIO	30.0 W	3749 lm
2	Disano Illuminazione S.p.A	963 Hydro LED - High Performance	Disano 963 LED 27W CLD-E GRIGIO	30.0 W	3749 lm

Edificio 1 · Piano Atrio (normale)

Elenco dei locali

03. UPS 1 - LUX 200

P_{totale} 120.0 W	A_{Locale} 13.38 m ²	Valore di allacciamento specifico 8.97 W/m ² = 2.48 W/m ² /100 lx (Locale)	E_{perpendicolare (Superficie utile)} 362 lx
--------------------------------------	---	--	--

Pz.	Produttore	Articolo No.	Nome articolo	P	Φ _{Lampada}
3	Disano Illuminazione S.p.A	963 Hydro LED - High Performance	Disano 963 LED 27W CLD-E GRIGIO	30.0 W	3749 lm
1	Disano Illuminazione S.p.A	963 Hydro LED - High Performance	Disano 963 LED 27W CLD-E GRIGIO	30.0 W	3749 lm

04. UPS 2 - LUX 200

P_{totale} 120.0 W	A_{Locale} 13.37 m ²	Valore di allacciamento specifico 8.97 W/m ² = 2.49 W/m ² /100 lx (Locale)	E_{perpendicolare (Superficie utile)} 360 lx
--------------------------------------	---	--	--

Pz.	Produttore	Articolo No.	Nome articolo	P	Φ _{Lampada}
3	Disano Illuminazione S.p.A	963 Hydro LED - High Performance	Disano 963 LED 27W CLD-E GRIGIO	30.0 W	3749 lm
1	Disano Illuminazione S.p.A	963 Hydro LED - High Performance	Disano 963 LED 27W CLD-E GRIGIO	30.0 W	3749 lm

Edificio 1 · Piano Atrio (normale)

Elenco dei locali

05. UPS - LUX 200

P_{totale} 120.0 W	A_{Locale} 16.02 m ²	Valore di allacciamento specifico 7.49 W/m ² = 2.20 W/m ² /100 lx (Locale) 8.17 W/m ² = 2.40 W/m ² /100 lx (Superficie utile)	E_{perpendicolare (Superficie utile)} 340 lx
--------------------------------------	---	--	--

Pz.	Produttore	Articolo No.	Nome articolo	P	Φ _{Lampada}
1	Disano Illuminazione S.p.A	963 Hydro LED - High Performance	Disano 963 LED 27W CLD-E GRIGIO	30.0 W	3749 lm
3	Disano Illuminazione S.p.A	963 Hydro LED - High Performance	Disano 963 LED 27W CLD-E GRIGIO	30.0 W	3749 lm

06. UPS - LUX 200

P_{totale} 120.0 W	A_{Locale} 16.09 m ²	Valore di allacciamento specifico 7.46 W/m ² = 2.18 W/m ² /100 lx (Locale)	E_{perpendicolare (Superficie utile)} 342 lx
--------------------------------------	---	--	--

Pz.	Produttore	Articolo No.	Nome articolo	P	Φ _{Lampada}
1	Disano Illuminazione S.p.A	963 Hydro LED - High Performance	Disano 963 LED 27W CLD-E GRIGIO	30.0 W	3749 lm
3	Disano Illuminazione S.p.A	963 Hydro LED - High Performance	Disano 963 LED 27W CLD-E GRIGIO	30.0 W	3749 lm

Edificio 1 · Piano Atrio (normale)

Elenco dei locali

07.Locali Scada/Quadri - LUX 500

P_{totale} 265.0 W	A_{Locale} 40.98 m ²	Valore di allacciamento specifico 6.47 W/m ² = 1.18 W/m ² /100 lx (Locale) 6.97 W/m ² = 1.27 W/m ² /100 lx (Superficie utile)	E_{perpendicolare (Superficie utile)} 547 lx
--------------------------------------	---	--	--

Pz.	Produttore	Articolo No.	Nome articolo	P	Φ _{Lampada}
4	Disano Illuminazione S.p.A	2162 Radon HE - diffondente - UGR<22	Disano 2162 53W CLD-E GRAFITE	53.0 W	6430 lm
1	Disano Illuminazione S.p.A	2162 Radon HE - diffondente - UGR<22	Disano 2162 53W CLD-E GRAFITE	53.0 W	6430 lm

08.Locale a disposizione - LUX 300

P_{totale} 600.0 W	A_{Locale} 102.62 m ²	Valore di allacciamento specifico 5.85 W/m ² = 1.17 W/m ² /100 lx (Locale) 5.97 W/m ² = 1.19 W/m ² /100 lx (Superficie utile)	E_{perpendicolare (Superficie utile)} 501 lx
--------------------------------------	--	--	--

Pz.	Produttore	Articolo No.	Nome articolo	P	Φ _{Lampada}
8	Disano Illuminazione S.p.A	963 Hydro LED - High Performance	Disano 963 LED 47W CLD-E GRIGIO	50.0 W	7766 lm
4	Disano Illuminazione S.p.A	963 Hydro LED - High Performance	Disano 963 LED 47W CLD-E GRIGIO	50.0 W	7766 lm

Edificio 1 · Piano Atrio (normale)

Elenco dei locali

09.QMT - locale smistamento - LUX 200

P_{totale} 180.0 W	A_{Locale} 31.69 m ²	Valore di allacciamento specifico 5.68 W/m ² = 1.88 W/m ² /100 lx (Locale) 6.16 W/m ² = 2.04 W/m ² /100 lx (Superficie utile)	E_{perpendicolare (Superficie utile)} 302 lx
--------------------------------------	---	--	--

Pz.	Produttore	Articolo No.	Nome articolo	P	Φ _{Lampada}
3	Disano Illuminazione S.p.A	963 Hydro LED - High Performance	Disano 963 LED 27W CLD-E GRIGIO	30.0 W	3749 lm
3	Disano Illuminazione S.p.A	963 Hydro LED - High Performance	Disano 963 LED 27W CLD-E GRIGIO	30.0 W	3749 lm

10.Locale fotovoltaico - LUX 200

P_{totale} 120.0 W	A_{Locale} 23.82 m ²	Valore di allacciamento specifico 5.04 W/m ² = 1.90 W/m ² /100 lx (Locale)	E_{perpendicolare (Superficie utile)} 265 lx
--------------------------------------	---	--	--

Pz.	Produttore	Articolo No.	Nome articolo	P	Φ _{Lampada}
2	Disano Illuminazione S.p.A	963 Hydro LED - High Performance	Disano 963 LED 27W CLD-E GRIGIO	30.0 W	3749 lm
2	Disano Illuminazione S.p.A	963 Hydro LED - High Performance	Disano 963 LED 27W CLD-E GRIGIO	30.0 W	3749 lm

Edificio 1 · Piano Atrio (normale)

Elenco dei locali

11. Cabina 2 MT/BT - LUX 200

P_{totale} 200.0 W	A_{Locale} 30.12 m ²	Valore di allacciamento specifico 6.64 W/m ² = 1.51 W/m ² /100 lx (Locale) 6.91 W/m ² = 1.57 W/m ² /100 lx (Superficie utile)	E_{perpendicolare (Superficie utile)} 439 lx
--------------------------------------	---	--	--

Pz.	Produttore	Articolo No.	Nome articolo	P	Φ _{Lampada}
2	Disano Illuminazione S.p.A	963 Hydro LED - High Performance	Disano 963 LED 47W CLD-E GRIGIO	50.0 W	7766 lm
2	Disano Illuminazione S.p.A	963 Hydro LED - High Performance	Disano 963 LED 47W CLD-E GRIGIO	50.0 W	7766 lm

12. Cabina 2 MT/BT - LUX 200

P_{totale} 150.0 W	A_{Locale} 27.43 m ²	Valore di allacciamento specifico 5.47 W/m ² = 1.65 W/m ² /100 lx (Locale)	E_{perpendicolare (Superficie utile)} 331 lx
--------------------------------------	---	--	--

Pz.	Produttore	Articolo No.	Nome articolo	P	Φ _{Lampada}
2	Disano Illuminazione S.p.A	963 Hydro LED - High Performance	Disano 963 LED 47W CLD-E GRIGIO	50.0 W	7766 lm
1	Disano Illuminazione S.p.A	963 Hydro LED - High Performance	Disano 963 LED 47W CLD-E GRIGIO	50.0 W	7766 lm

Edificio 1 · Piano Atrio (normale)

Elenco dei locali

13.Locale QGBT - LUX 500

P_{totale} 477.0 W	A_{Locale} 65.11 m ²	Valore di allacciamento specifico 7.33 W/m ² = 1.16 W/m ² /100 lx (Locale) 7.76 W/m ² = 1.23 W/m ² /100 lx (Superficie utile)	E_{perpendicolare (Superficie utile)} 632 lx
--------------------------------------	---	--	--

Pz.	Produttore	Articolo No.	Nome articolo	P	Φ _{Lampada}
8	Disano Illuminazione S.p.A	2162 Radon HE - diffondente - UGR<22	Disano 2162 53W CLD-E GRAFITE	53.0 W	6430 lm
1	Disano Illuminazione S.p.A	2162 Radon HE - diffondente - UGR<22	Disano 2162 53W CLD-E GRAFITE	53.0 W	6430 lm

14.WC - LUX 200

P_{totale} 100.0 W	A_{Locale} 7.19 m ²	Valore di allacciamento specifico 13.91 W/m ² = 3.24 W/m ² /100 lx (Locale)	E_{perpendicolare (Superficie utile)} 429 lx
--------------------------------------	--	---	--

Pz.	Produttore	Articolo No.	Nome articolo	P	Φ _{Lampada}
2	Disano Illuminazione S.p.A	963 Hydro LED - High Performance	Disano 963 LED 47W CLD-E GRIGIO	50.0 W	7766 lm

Edificio 1 · Piano Atrio (normale)

Elenco dei locali

15. Locale impresa pulizie - LUX 200

P_{totale} 50.0 W	A_{Locale} 7.79 m ²	Valore di allacciamento specifico 6.42 W/m ² = 2.35 W/m ² /100 lx (Locale) 6.94 W/m ² = 2.54 W/m ² /100 lx (Superficie utile)	E_{perpendicolare (Superficie utile)} 274 lx
-------------------------------------	--	--	--

Pz.	Produttore	Articolo No.	Nome articolo	P	Φ _{Lampada}
1	Disano Illuminazione S.p.A	963 Hydro LED - High Performance	Disano 963 LED 47W CLD-E GRIGIO	50.0 W	7766 lm

16.QNB - LUX 200

P_{totale} 120.0 W	A_{Locale} 15.72 m ²	Valore di allacciamento specifico 7.64 W/m ² = 2.21 W/m ² /100 lx (Locale)	E_{perpendicolare (Superficie utile)} 346 lx
--------------------------------------	---	--	--

Pz.	Produttore	Articolo No.	Nome articolo	P	Φ _{Lampada}
3	Disano Illuminazione S.p.A	963 Hydro LED - High Performance	Disano 963 LED 27W CLD-E GRIGIO	30.0 W	3749 lm
1	Disano Illuminazione S.p.A	963 Hydro LED - High Performance	Disano 963 LED 27W CLD-E GRIGIO	30.0 W	3749 lm

Edificio 1 · Piano Atrio (normale)

Elenco dei locali

17. Locale Quadri - LUX 500

P_{totale} 159.0 W	A_{Locale} 13.62 m ²	Valore di allacciamento specifico 11.67 W/m ² = 1.40 W/m ² /100 lx (Locale) 13.07 W/m ² = 1.57 W/m ² /100 lx (Superficie utile)	E_{perpendicolare (superficie utile)} 833 lx
--------------------------------------	---	--	--

Pz.	Produttore	Articolo No.	Nome articolo	P	Φ _{Lampada}
2	Disano Illuminazione S.p.A	2162 Radon HE - diffondente - UGR<22	Disano 2162 53W CLD-E GRAFITE	53.0 W	6430 lm
1	Disano Illuminazione S.p.A	2162 Radon HE - diffondente - UGR<22	Disano 2162 53W CLD-E GRAFITE	53.0 W	6430 lm

Edificio 1 · Piano Atrio (normale)

Elenco dei locali

18. Atrio

P_{totale}
3367.2 W

A_{Locale}
733.75 m²

Valore di allacciamento specifico
4.59 W/m² (Locale)

Pz.	Produttore	Articolo No.	Nome articolo	P	Φ_{Lampada}
2	BEGA		84098K3	22.0 W	2528 lm
6	Exenia	3354050_60 09150/L	MAG PLAF 26W ottica/L 45°	29.0 W	2064 lm
6	Exenia	3354050_60 09150/L	MAG PLAF 26W ottica/L 45°	29.0 W	2064 lm
2	Non ancora Membro DIALux	06BA2C459 9C	BANISTER-FC 0,5m2.5WCL.3 3000K	3.0 W	114 lm
6	Targetti	1T8294	CCTEVO 16 UGR RA90 20W 30K R PW	22.7 W	2267 lm
23	Targetti	1T8401	CCTEVO 10 UGR RA90 15W 30K R PW	17.0 W	1680 lm
9	Targetti	1T8401	CCTEVO 10 UGR RA90 15W 30K R PW	17.0 W	1680 lm
19	ZUMTOBEL	22170316 (4000 K PC)	SLOIN T K SL IP54 L2063 HE LDE WH	30.9 W	4800 lm
22	ZUMTOBEL	22170316 (4000 K PC)	SLOIN T K SL IP54 L2063 HE LDE WH	30.9 W	4800 lm
13	ZUMTOBEL	22170316 (4000 K PC)	SLOIN T K SL IP54 L2063 HE LDE WH	30.9 W	4800 lm
4	ZUMTOBEL	22902940 (3000 K PC)	SLOIN slim K L2250 F WH	48.5 W	3642 lm
8	ZUMTOBEL	42936532 (STD - Standard)	TEC C 7400-840 L2000 NB LDE SR IP64	41.6 W	7431 lm
4	iGuzzini	MK54-43	Laser Blade - High Contrast - MK54.43 - Incasso a 10 celle - LED - Warm White - Ottica flood - 20W 2200lm - 3000K - CRI 90 - Nero/nero	23.4 W	1781 lm

Edificio 1 · Piano Atrio (normale)

Elenco dei locali

19. Locale spogliatoio operatori - LUX 200

P_{totale} 120.0 W	A_{Locale} 15.94 m ²	Valore di allacciamento specifico 7.53 W/m ² = 2.74 W/m ² /100 lx (Locale)	E_{perpendicolare (Superficie utile)} 275 lx
--------------------------------------	---	--	--

Pz.	Produttore	Articolo No.	Nome articolo	P	Φ _{Lampada}
2	Disano Illuminazione S.p.A	963 Hydro LED - High Performance	Disano 963 LED 27W CLD-E GRIGIO	30.0 W	3749 lm
2	Disano Illuminazione S.p.A	963 Hydro LED - High Performance	Disano 963 LED 27W CLD-E GRIGIO	30.0 W	3749 lm

20. Locale info sorvegliante - LUX 200

P_{totale} 120.0 W	A_{Locale} 13.21 m ²	Valore di allacciamento specifico 9.08 W/m ² = 2.40 W/m ² /100 lx (Locale)	E_{perpendicolare (Superficie utile)} 379 lx
--------------------------------------	---	--	--

Pz.	Produttore	Articolo No.	Nome articolo	P	Φ _{Lampada}
2	Disano Illuminazione S.p.A	963 Hydro LED - High Performance	Disano 963 LED 27W CLD-E GRIGIO	30.0 W	3749 lm
2	Disano Illuminazione S.p.A	963 Hydro LED - High Performance	Disano 963 LED 27W CLD-E GRIGIO	30.0 W	3749 lm

Edificio 1 · Piano Atrio (normale)

Elenco dei locali

21. Locale VV - LUX 200

P_{totale} 120.0 W	A_{Locale} 13.67 m ²	Valore di allacciamento specifico 8.78 W/m ² = 2.41 W/m ² /100 lx (Locale)	E_{perpendicolare (Superficie utile)} 364 lx
--------------------------------------	---	--	--

Pz.	Produttore	Articolo No.	Nome articolo	P	Φ _{Lampada}
3	Disano Illuminazione S.p.A	963 Hydro LED - High Performance	Disano 963 LED 27W CLD-E GRIGIO	30.0 W	3749 lm
1	Disano Illuminazione S.p.A	963 Hydro LED - High Performance	Disano 963 LED 27W CLD-E GRIGIO	30.0 W	3749 lm

22. Locale gestore emettitrici - LUX 200

P_{totale} 120.0 W	A_{Locale} 15.52 m ²	Valore di allacciamento specifico 7.73 W/m ² = 2.85 W/m ² /100 lx (Locale)	E_{perpendicolare (Superficie utile)} 271 lx
--------------------------------------	---	--	--

Pz.	Produttore	Articolo No.	Nome articolo	P	Φ _{Lampada}
2	Disano Illuminazione S.p.A	963 Hydro LED - High Performance	Disano 963 LED 27W CLD-E GRIGIO	30.0 W	3749 lm
2	Disano Illuminazione S.p.A	963 Hydro LED - High Performance	Disano 963 LED 27W CLD-E GRIGIO	30.0 W	3749 lm

Edificio 1 · Piano Atrio (normale)

Elenco dei locali

23. - 24. Disimpegno - LUX 200

P_{totale} 700.0 W	A_{Locale} 141.57 m ²	Valore di allacciamento specifico 4.94 W/m ² = 1.31 W/m ² /100 lx (Locale) 6.76 W/m ² = 1.80 W/m ² /100 lx (Superficie utile)	E_{perpendicolare (Superficie utile)} 376 lx
--------------------------------------	--	--	--

Pz.	Produttore	Articolo No.	Nome articolo	P	Φ _{Lampada}
8	Disano Illuminazione S.p.A	963 Hydro LED - High Performance	Disano 963 LED 47W CLD-E GRIGIO	50.0 W	7766 lm
6	Disano Illuminazione S.p.A	963 Hydro LED - High Performance	Disano 963 LED 47W CLD-E GRIGIO	50.0 W	7766 lm

Disimpegno

P_{totale} 50.0 W	A_{Locale} 8.13 m ²	Valore di allacciamento specifico 6.15 W/m ² = 2.38 W/m ² /100 lx (Locale)	E_{perpendicolare (Superficie utile)} 258 lx
-------------------------------------	--	--	--

Pz.	Produttore	Articolo No.	Nome articolo	P	Φ _{Lampada}
1	Disano Illuminazione S.p.A	963 Hydro LED - High Performance	Disano 963 LED 47W CLD-E GRIGIO	50.0 W	7766 lm

Elenco dei locali

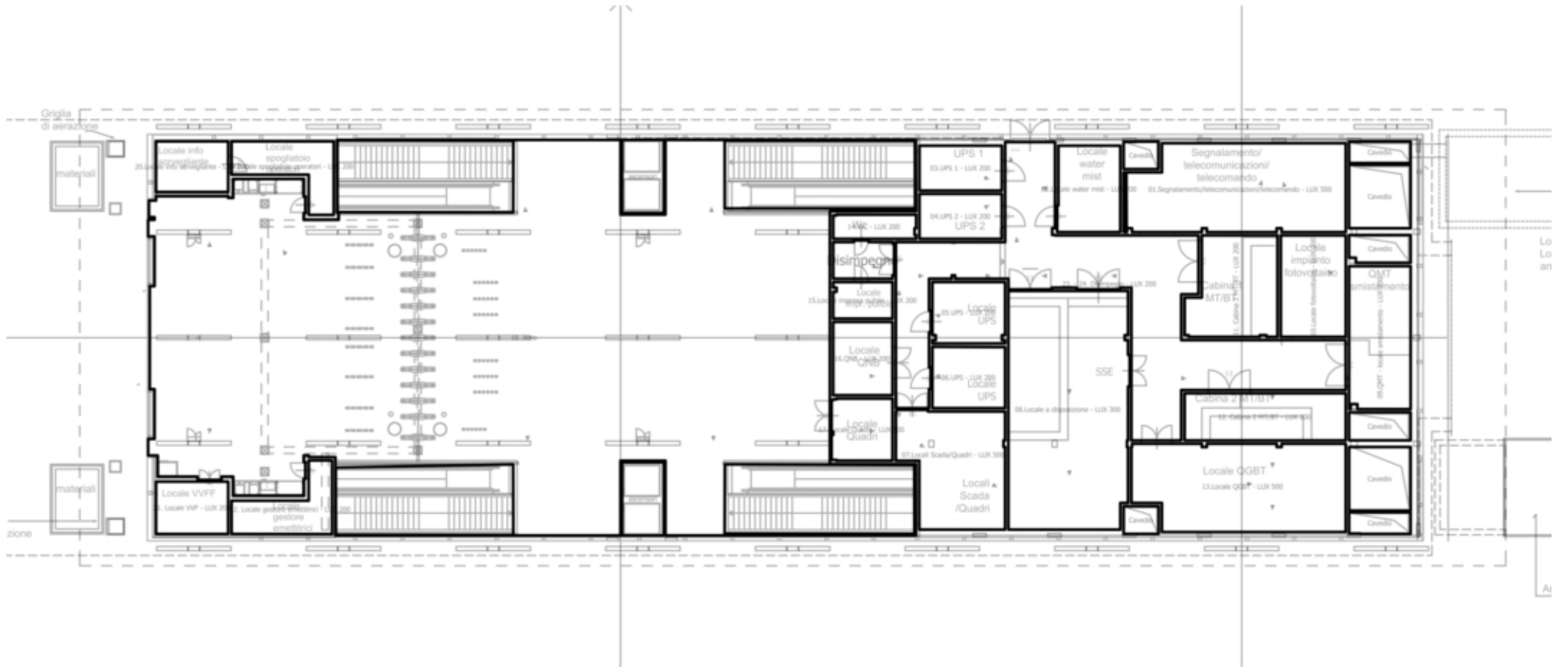

Edificio 1 · Piano Atrio (Scena illuminazione di emergenza)

Elenco dei locali

01.Segnalamento/telecomunicazioni/telecomando - LUX 500

P_{totale} 265.0 W	A_{Locale} 66.70 m ²	Valore di allacciamento specifico 3.97 W/m ² (Locale)	E_{min.} (Superficie antipanico) 36.0 lx
--------------------------------------	---	--	--

Pz.	Produttore	Articolo No.	Nome articolo	P	Φ
5	Disano Illuminazione S.p.A	2162 Radon HE - diffondente - UGR<22	Disano 2162 53W CLD-E GRAFITE	53.0 W	6430 lm (100 %)

02.Locale water mist - LUX 200

P_{totale} 30.0 W	A_{Locale} 19.49 m ²	Valore di allacciamento specifico 1.54 W/m ² (Locale)	E_{min.} (Superficie antipanico) 15.2 lx
-------------------------------------	---	--	--

Pz.	Produttore	Articolo No.	Nome articolo	P	Φ
1	Disano Illuminazione S.p.A	963 Hydro LED - High Performance	Disano 963 LED 27W CLD-E GRIGIO	30.0 W	3749 lm (100 %)

03.UPS 1 - LUX 200

P_{totale} 30.0 W	A_{Locale} 13.38 m ²	Valore di allacciamento specifico 2.24 W/m ² (Locale)	E_{min.} (Superficie antipanico) 18.8 lx
-------------------------------------	---	--	--

Pz.	Produttore	Articolo No.	Nome articolo	P	Φ
1	Disano Illuminazione S.p.A	963 Hydro LED - High Performance	Disano 963 LED 27W CLD-E GRIGIO	30.0 W	3749 lm (100 %)

Edificio 1 · Piano Atrio (Scena illuminazione di emergenza)

Elenco dei locali

04. UPS 2 - LUX 200

P_{totale} 30.0 W	A_{Locale} 13.37 m ²	Valore di allacciamento specifico 2.24 W/m ² (Locale)	E_{min.} (Superficie antipanico) 18.8 lx
-------------------------------------	---	--	--

Pz.	Produttore	Articolo No.	Nome articolo	P	Φ
1	Disano Illuminazione S.p.A	963 Hydro LED - High Performance	Disano 963 LED 27W CLD-E GRIGIO	30.0 W	3749 lm (100 %)

05. UPS - LUX 200

P_{totale} 30.0 W	A_{Locale} 16.02 m ²	Valore di allacciamento specifico 1.87 W/m ² (Locale)	E_{min.} (Superficie antipanico) 22.1 lx
-------------------------------------	---	--	--

Pz.	Produttore	Articolo No.	Nome articolo	P	Φ
1	Disano Illuminazione S.p.A	963 Hydro LED - High Performance	Disano 963 LED 27W CLD-E GRIGIO	30.0 W	3749 lm (100 %)

06. UPS - LUX 200

P_{totale} 30.0 W	A_{Locale} 16.09 m ²	Valore di allacciamento specifico 1.86 W/m ² (Locale)	E_{min.} (Superficie antipanico) 23.6 lx
-------------------------------------	---	--	--

Pz.	Produttore	Articolo No.	Nome articolo	P	Φ
1	Disano Illuminazione S.p.A	963 Hydro LED - High Performance	Disano 963 LED 27W CLD-E GRIGIO	30.0 W	3749 lm (100 %)

Edificio 1 · Piano Atrio (Scena illuminazione di emergenza)

Elenco dei locali

07.Locali Scada/Quadri - LUX 500

P_{totale} 212.0 W	A_{Locale} 40.98 m ²	Valore di allacciamento specifico 5.17 W/m ² (Locale)	E_{min.} (Superficie antipanico) 54.9 lx
--------------------------------------	---	--	--

Pz.	Produttore	Articolo No.	Nome articolo	P	Φ
4	Disano Illuminazione S.p.A	2162 Radon HE - diffondente - UGR<22	Disano 2162 53W CLD-E GRAFITE	53.0 W	6430 lm (100 %)

08.Locale a disposizione - LUX 300

P_{totale} 200.0 W	A_{Locale} 102.62 m ²	Valore di allacciamento specifico 1.95 W/m ² (Locale)	E_{min.} (Superficie antipanico) 33.4 lx
--------------------------------------	--	--	--

Pz.	Produttore	Articolo No.	Nome articolo	P	Φ
4	Disano Illuminazione S.p.A	963 Hydro LED - High Performance	Disano 963 LED 47W CLD-E GRIGIO	50.0 W	7766 lm (100 %)

09.QMT - locale smistamento - LUX 200

P_{totale} 60.0 W	A_{Locale} 31.69 m ²	Valore di allacciamento specifico 1.89 W/m ² (Locale)	E_{min.} (Superficie antipanico) 30.6 lx
-------------------------------------	---	--	--

Pz.	Produttore	Articolo No.	Nome articolo	P	Φ
2	Disano Illuminazione S.p.A	963 Hydro LED - High Performance	Disano 963 LED 27W CLD-E GRIGIO	30.0 W	3749 lm (100 %)

Edificio 1 · Piano Atrio (Scena illuminazione di emergenza)

Elenco dei locali

10. Locale fotovoltaico - LUX 200

P_{totale} 60.0 W	A_{Locale} 23.82 m ²	Valore di allacciamento specifico 2.52 W/m ² (Locale)	E_{min.} (Superficie antipanico) 48.2 lx
-------------------------------------	---	--	--

Pz.	Produttore	Articolo No.	Nome articolo	P	Φ
2	Disano Illuminazione S.p.A	963 Hydro LED - High Performanc e	Disano 963 LED 27W CLD-E GRIGIO	30.0 W	3749 lm (100 %)

11. Cabina 2 MT/BT - LUX 200

P_{totale} 100.0 W	A_{Locale} 30.12 m ²	Valore di allacciamento specifico 3.32 W/m ² (Locale)	E_{min.} (Superficie antipanico) 46.1 lx
--------------------------------------	---	--	--

Pz.	Produttore	Articolo No.	Nome articolo	P	Φ
2	Disano Illuminazione S.p.A	963 Hydro LED - High Performanc e	Disano 963 LED 47W CLD-E GRIGIO	50.0 W	7766 lm (100 %)

12. Cabina 2 MT/BT - LUX 200

P_{totale} 50.0 W	A_{Locale} 27.43 m ²	Valore di allacciamento specifico 1.82 W/m ² (Locale)	E_{min.} (Superficie antipanico) 19.1 lx
-------------------------------------	---	--	--

Pz.	Produttore	Articolo No.	Nome articolo	P	Φ
1	Disano Illuminazione S.p.A	963 Hydro LED - High Performanc e	Disano 963 LED 47W CLD-E GRIGIO	50.0 W	7766 lm (100 %)

Edificio 1 · Piano Atrio (Scena illuminazione di emergenza)

Elenco dei locali

13.Locale QGBT - LUX 500

P_{totale} 318.0 W	A_{Locale} 65.11 m ²	Valore di allacciamento specifico 4.88 W/m ² (Locale)	E_{min.} (Superficie antipanico) 62.4 lx
--------------------------------------	---	--	--

Pz.	Produttore	Articolo No.	Nome articolo	P	Φ
6	Disano Illuminazione S.p.A	2162 Radon HE - diffondente - UGR<22	Disano 2162 53W CLD-E GRAFITE	53.0 W	6430 lm (100 %)

14.WC - LUX 200

P_{totale} 50.0 W	A_{Locale} 7.19 m ²	Valore di allacciamento specifico 6.96 W/m ² (Locale)	E_{min.} (Superficie antipanico) 41.3 lx
-------------------------------------	--	--	--

Pz.	Produttore	Articolo No.	Nome articolo	P	Φ
1	Disano Illuminazione S.p.A	963 Hydro LED - High Performanc e	Disano 963 LED 47W CLD-E GRIGIO	50.0 W	7766 lm (100 %)

15.Locale impresa pulizie - LUX 200

P_{totale} 50.0 W	A_{Locale} 7.79 m ²	Valore di allacciamento specifico 6.42 W/m ² (Locale)	E_{min.} (Superficie antipanico) 113 lx
-------------------------------------	--	--	---

Pz.	Produttore	Articolo No.	Nome articolo	P	Φ
1	Disano Illuminazione S.p.A	963 Hydro LED - High Performanc e	Disano 963 LED 47W CLD-E GRIGIO	50.0 W	7766 lm (100 %)

Edificio 1 · Piano Atrio (Scena illuminazione di emergenza)

Elenco dei locali

16.QNB - LUX 200

P_{totale} 30.0 W	A_{Locale} 15.72 m ²	Valore di allacciamento specifico 1.91 W/m ² (Locale)	E_{min.} (Superficie antipanico) 23.3 lx
-------------------------------------	---	--	--

Pz.	Produttore	Articolo No.	Nome articolo	P	Φ
1	Disano Illuminazione S.p.A	963 Hydro LED - High Performance	Disano 963 LED 27W CLD-E GRIGIO	30.0 W	3749 lm (100 %)

17. Locale Quadri - LUX 500

P_{totale} 53.0 W	A_{Locale} 13.62 m ²	Valore di allacciamento specifico 3.89 W/m ² (Locale)	E_{min.} (Superficie antipanico) 66.1 lx
-------------------------------------	---	--	--

Pz.	Produttore	Articolo No.	Nome articolo	P	Φ
1	Disano Illuminazione S.p.A	2162 Radon HE - diffondente - UGR<22	Disano 2162 53W CLD-E GRAFITE	53.0 W	6430 lm (100 %)

Edificio 1 · Piano Atrio (Scena illuminazione di emergenza)

Elenco dei locali

18. Atrio

P_{totale} 980.4 W	A_{Locale} 733.75 m ²	Valore di allacciamento specifico 1.34 W/m ² (Locale)	E_{min.} (Superficie antipanico) 20.8 lx
--------------------------------------	--	--	--

Pz.	Produttore	Articolo No.	Nome articolo	P	Φ
6	Exenia	3354050_60 09150/L	MAG PLAF 26W ottica/L 45°	29.0 W	2064 lm (100 %)
13	Targetti	1T8401	CCTEVO 10 UGR RA90 15W 30K R PW	17.0 W	1680 lm (100 %)
9	Targetti	1T8401	CCTEVO 10 UGR RA90 15W 30K R PW	2.6 W	252 lm (15 %)
16	ZUMTOBEL	22170316 (4000 K PC)	SLOIN T K SL IP54 L2063 HE LDE WH	30.9 W	4800 lm (100 %)
13	ZUMTOBEL	22170316 (4000 K PC)	SLOIN T K SL IP54 L2063 HE LDE WH	5.2 W	800 lm (17 %)

19. Locale spogliatoio operatori - LUX 200

P_{totale} 60.0 W	A_{Locale} 15.94 m ²	Valore di allacciamento specifico 3.76 W/m ² (Locale)	E_{min.} (Superficie antipanico) 26.4 lx
-------------------------------------	---	--	--

Pz.	Produttore	Articolo No.	Nome articolo	P	Φ
2	Disano Illuminazione S.p.A	963 Hydro LED - High Performanc e	Disano 963 LED 27W CLD-E GRIGIO	30.0 W	3749 lm (100 %)

Edificio 1 · Piano Atrio (Scena illuminazione di emergenza)

Elenco dei locali

20. Locale info sorvegliante - LUX 200

P_{totale} 30.0 W	A_{Locale} 13.21 m ²	Valore di allacciamento specifico 2.27 W/m ² (Locale)	E_{min.} (Superficie antipanico) 26.3 lx
-------------------------------------	---	--	--

Pz.	Produttore	Articolo No.	Nome articolo	P	Φ
1	Disano Illuminazione S.p.A	963 Hydro LED - High Performance	Disano 963 LED 27W CLD-E GRIGIO	30.0 W	3749 lm (100 %)

21. Locale VVF - LUX 200

P_{totale} 30.0 W	A_{Locale} 13.67 m ²	Valore di allacciamento specifico 2.19 W/m ² (Locale)	E_{min.} (Superficie antipanico) 24.7 lx
-------------------------------------	---	--	--

Pz.	Produttore	Articolo No.	Nome articolo	P	Φ
1	Disano Illuminazione S.p.A	963 Hydro LED - High Performance	Disano 963 LED 27W CLD-E GRIGIO	30.0 W	3749 lm (100 %)

22. Locale gestore emettitrici - LUX 200

P_{totale} 60.0 W	A_{Locale} 15.52 m ²	Valore di allacciamento specifico 3.87 W/m ² (Locale)	E_{min.} (Superficie antipanico) 28.4 lx
-------------------------------------	---	--	--

Pz.	Produttore	Articolo No.	Nome articolo	P	Φ
2	Disano Illuminazione S.p.A	963 Hydro LED - High Performance	Disano 963 LED 27W CLD-E GRIGIO	30.0 W	3749 lm (100 %)

Edificio 1 · Piano Atrio (Scena illuminazione di emergenza)

Elenco dei locali

23. - 24. Disimpegno - LUX 200

P_{totale} 350.0 W	A_{Locale} 141.57 m ²	Valore di allacciamento specifico 2.47 W/m ² (Locale)	E_{min.} (Superficie antipanico) 17.2 lx
--------------------------------------	--	--	--

Pz.	Produttore	Articolo No.	Nome articolo	P	Φ
7	Disano Illuminazione S.p.A	963 Hydro LED - High Performance	Disano 963 LED 47W CLD-E GRIGIO	50.0 W	7766 lm (100 %)

Disimpegno



P_{totale} 50.0 W	A_{Locale} 8.13 m ²	Valore di allacciamento specifico 6.15 W/m ² (Locale)	E_{min.} (Superficie antipanico) 110 lx
-------------------------------------	--	--	---

Pz.	Produttore	Articolo No.	Nome articolo	P	Φ
1	Disano Illuminazione S.p.A	963 Hydro LED - High Performance	Disano 963 LED 47W CLD-E GRIGIO	50.0 W	7766 lm (100 %)

Edificio 1 · Piano Atrio

Lista lampade

Φ_{totale} 1175548 lm	P_{totale} 9136.6 W	Efficienza 128.7 lm/W	$\Phi_{\text{Illuminazione di emergenza}}$ 619989 lm	$P_{\text{Illuminazione di emergenza}}$ 4609.9 W
--------------------------------------	---------------------------------	--------------------------	---	---

Pz.	Produttore	Articolo No.	Nome articolo	P	Φ	Efficienza
8	BEGA		84098K3	22.0 W	2528 lm	114.9 lm/W
5	Disano Illuminazione S.p.A	2162 Radon HE - diffondente - UGR<22	Disano 2162 53W CLD-E GRAFITE	53.0 W	6430 lm	121.3 lm/W
22	Disano Illuminazione S.p.A	2162 Radon HE - diffondente - UGR<22	Disano 2162 53W CLD-E GRAFITE	53.0 W	6430 lm	121.3 lm/W
				 53.0 W	6430 lm (100 %)	-
19	Disano Illuminazione S.p.A	963 Hydro LED - High Performance	Disano 963 LED 27W CLD-E GRIGIO	30.0 W	3749 lm	125.0 lm/W
				 30.0 W	3749 lm (100 %)	-
31	Disano Illuminazione S.p.A	963 Hydro LED - High Performance	Disano 963 LED 27W CLD-E GRIGIO	30.0 W	3749 lm	125.0 lm/W
14	Disano Illuminazione S.p.A	963 Hydro LED - High Performance	Disano 963 LED 47W CLD-E GRIGIO	50.0 W	7766 lm	155.3 lm/W
23	Disano Illuminazione S.p.A	963 Hydro LED - High Performance	Disano 963 LED 47W CLD-E GRIGIO	50.0 W	7766 lm	155.3 lm/W
				 50.0 W	7766 lm (100 %)	-
6	Exenia	3354050_60 09150/L	MAG PLAF 26W ottica/L 45°	29.0 W	2064 lm	71.2 lm/W



Edificio 1 · Piano Atrio

Lista lampade

Pz.	Produttore	Articolo No.	Nome articolo	P	Φ	Efficienza
6	Exenia	3354050_60 09150/L	MAG PLAF 26W ottica/L 45°	29.0 W	2064 lm	71.2 lm/W
				 29.0 W	2064 lm (100 %)	-
32	Linea Light Group	98636	Ribbon Plus - LED strip, IP20 - 3.2 W	3.2 W	428 lm	133.7 lm/W
2	Non ancora Membro DIALux	06BA2C459 9C	BANISTER-FC 0,5m2.5WCL.3 3000K	3.0 W	114 lm	38.0 lm/W
8	Non ancora Membro DIALux	06BA2F459 9C	BANISTER-FC 1m 5W CL.3 3000K	5.0 W	227 lm	45.4 lm/W
12	Non ancora Membro DIALux	06BA2N459 9C	BANISTER-FC 2m 10W CL.3 3000K	10.0 W	454 lm	45.4 lm/W
6	Targetti	1T8294	CCTEVO 16 UGR RA90 20W 30K R PW	22.7 W	2267 lm	99.9 lm/W
30	Targetti	1T8401	CCTEVO 10 UGR RA90 15W 30K R PW	17.0 W	1680 lm	98.8 lm/W
				 17.0 W	1680 lm (100 %)	-
12	Targetti	1T8401	CCTEVO 10 UGR RA90 15W 30K R PW	17.0 W	1680 lm	98.8 lm/W
				 2.6 W	252 lm (15 %)	-
19	ZUMTOBEL	22170316 (4000 K PC)	SLOIN T K SL IP54 L2063 HE LDE WH	30.9 W	4800 lm	155.4 lm/W
				 30.9 W	4800 lm (100 %)	-
13	ZUMTOBEL	22170316 (4000 K PC)	SLOIN T K SL IP54 L2063 HE LDE WH	30.9 W	4800 lm	155.4 lm/W
				 5.2 W	800 lm (17 %)	-

Edificio 1 · Piano Atrio

Lista lampade

Pz.	Produttore	Articolo No.	Nome articolo	P	Φ	Efficienza
22	ZUMTOBEL	22170316 (4000 K PC)	SLOIN T K SL IP54 L2063 HE LDE WH	30.9 W	4800 lm	155.4 lm/W
4	ZUMTOBEL	22902940 (3000 K PC)	SLOIN slim K L2250 F WH	48.5 W	3642 lm	75.1 lm/W
8	ZUMTOBEL	42936532 (STD - Standard)	TEC C 7400-840 L2000 NB LDE SR IP64	41.6 W	7431 lm	178.6 lm/W
				 41.6 W	7431 lm (100 %)	-
2	iGuzzini	EI06	Palco iNOut - ø119mm - EI06.01 - Proiettore con basetta - Led Warm White- Alimentazione Elettronica Integrata - Ottica Wide Flood - 24W 2850lm - 3000K - Bianco	26.5 W	2080 lm	78.5 lm/W
				 5.3 W	416 lm (20 %)	-
6	iGuzzini	EI06	Palco iNOut - ø119mm - EI06.01 - Proiettore con basetta - Led Warm White- Alimentazione Elettronica Integrata - Ottica Wide Flood - 24W 2850lm - 3000K - Bianco	26.5 W	2080 lm	78.5 lm/W
6	iGuzzini	EI09	Palco iNOut - ø119mm - EI09.01 - Proiettore con basetta - Led Warm White - Alimentazione Elettronica Integrata - Ottica Very Wide Flood - 24W 2950lm - 3000K - Bianco	26.5 W	2478 lm	93.5 lm/W
2	iGuzzini	EI09	Palco iNOut - ø119mm - EI09.01 - Proiettore con basetta - Led Warm White - Alimentazione Elettronica Integrata - Ottica Very Wide Flood - 24W 2950lm - 3000K - Bianco	26.5 W	2478 lm	93.5 lm/W
				 5.3 W	496 lm (20 %)	-
4	iGuzzini	MK54-43	Laser Blade - High Contrast - MK54.43 - Incasso a 10 celle - LED - Warm White - Ottica flood - 20W 2200lm - 3000K - CRI 90 - Nero/nero	23.4 W	1781 lm	76.1 lm/W

Edificio 1 · Piano Atrio (normale)

Oggetti di calcolo

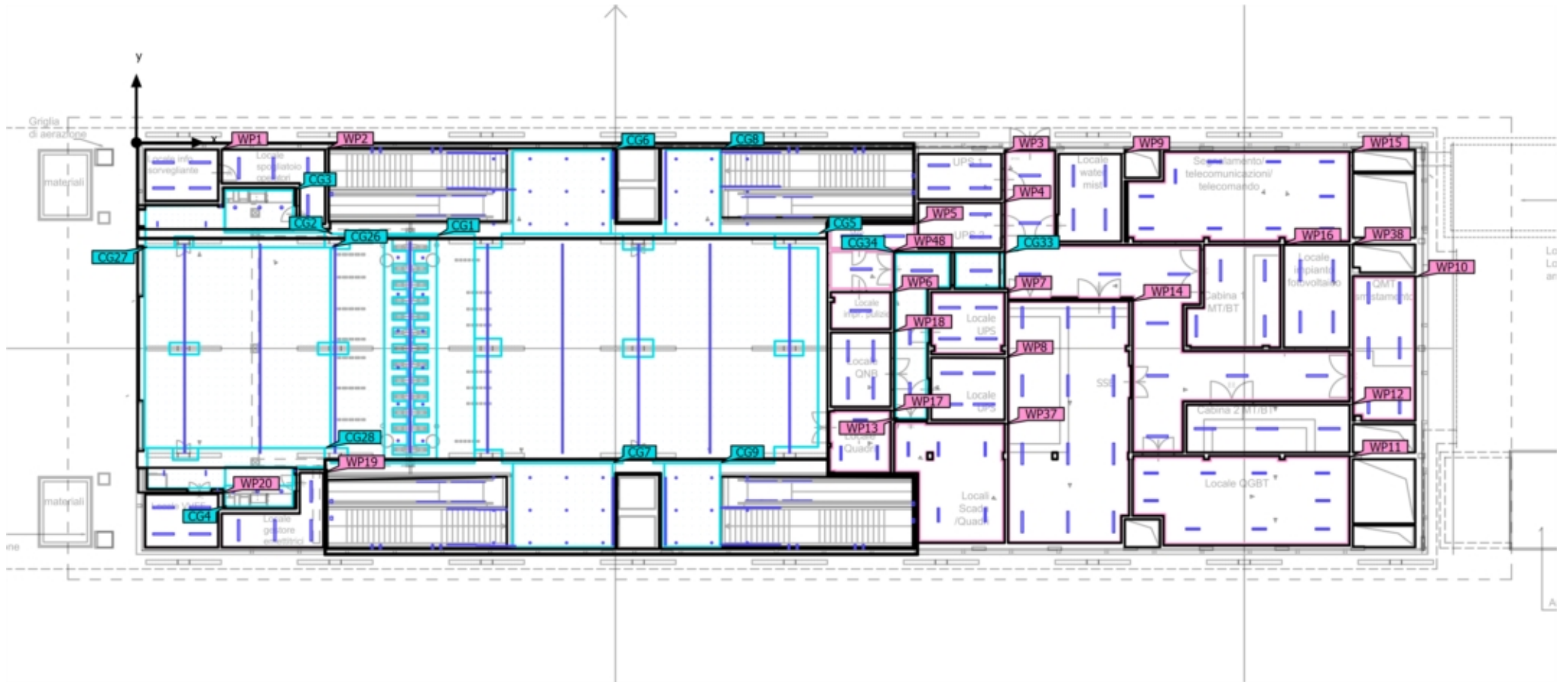

Edificio 1 · Piano Atrio (normale)

Oggetti di calcolo

Superfici utili

Proprietà	\bar{E} (Nominale)	$E_{min.}$	E_{max}	g_1	g_2	Indice
Superficie utile (20.Locale info sorvegliante Illuminamento perpendicolare Altezza: 0.800 m, Zona margine: 0.000 m	379 lx (≥ 200 lx) ✓	292 lx	456 lx	0.77	0.64	WP1
Superficie utile (19.Locale spogliatoio operatori) - LUX 200 Illuminamento perpendicolare Altezza: 0.800 m, Zona margine: 0.000 m	275 lx (≥ 200 lx) ✓	195 lx	343 lx	0.71	0.57	WP2
Superficie utile (03.UPS 1 - LUX 200) Illuminamento perpendicolare Altezza: 0.800 m, Zona margine: 0.000 m	362 lx (≥ 200 lx) ✓	290 lx	417 lx	0.80	0.70	WP3
Superficie utile (04.UPS 2 - LUX 200) Illuminamento perpendicolare Altezza: 0.800 m, Zona margine: 0.000 m	360 lx (≥ 200 lx) ✓	284 lx	416 lx	0.79	0.68	WP4
Superficie utile (14.WC - LUX 200) Illuminamento perpendicolare Altezza: 0.800 m, Zona margine: 0.000 m	429 lx (≥ 200 lx) ✓	342 lx	470 lx	0.80	0.73	WP5
Superficie utile (15.Locale impresa pulizie - LUX 200) Illuminamento perpendicolare Altezza: 0.800 m, Zona margine: 0.050 m	274 lx (≥ 200 lx) ✓	225 lx	323 lx	0.82	0.70	WP6
Superficie utile (05.UPS - LUX 200) Illuminamento perpendicolare Altezza: 0.800 m, Zona margine: 0.080 m	340 lx (≥ 200 lx) ✓	255 lx	415 lx	0.75	0.61	WP7
Superficie utile (06.UPS - LUX 200) Illuminamento perpendicolare Altezza: 0.800 m, Zona margine: 0.000 m	342 lx (≥ 200 lx) ✓	246 lx	434 lx	0.72	0.57	WP8
Superficie utile (02.Locale water mist - LUX 200) Illuminamento perpendicolare Altezza: 0.800 m, Zona margine: 0.000 m	299 lx (≥ 200 lx) ✓	220 lx	371 lx	0.74	0.59	WP9
Superficie utile (09.QMT - locale smistamento - LUX 200) Illuminamento perpendicolare Altezza: 0.800 m, Zona margine: 0.100 m	302 lx (≥ 200 lx) ✓	238 lx	361 lx	0.79	0.66	WP10

Edificio 1 · Piano Atrio (normale)

Oggetti di calcolo

Superficie utile (13.Locale QGBT - LUX 500) Illuminamento perpendicolare Altezza: 0.800 m, Zona margine: 0.100 m	632 lx (≥ 500 lx) ✓	344 lx	1041 lx	0.54	0.33	WP11
Superficie utile (12. Cabina 2 MT/BT - LUX 200) Illuminamento perpendicolare Altezza: 0.800 m, Zona margine: 0.000 m	331 lx (≥ 200 lx) ✓	273 lx	382 lx	0.82	0.71	WP12
Superficie utile (23. - 24. Disimpegno - LUX 200) Illuminamento perpendicolare Altezza: 1.100 m, Zona margine: 0.100 m	376 lx (≥ 200 lx) ✓	265 lx	493 lx	0.70	0.54	WP13
Superficie utile (08.Locale a disposizione - LUX 300) Illuminamento perpendicolare Altezza: 0.800 m, Zona margine: 0.050 m	501 lx (≥ 300 lx) ✓	386 lx	577 lx	0.77	0.67	WP14
Superficie utile (01.Segnalamento/telecomunicazioni/telecomando - LUX 500) Illuminamento perpendicolare Altezza: 0.800 m, Zona margine: 0.100 m	638 lx (≥ 500 lx) ✓	316 lx	996 lx	0.50	0.32	WP15
Superficie utile (11. Cabina 2 MT/BT - LUX 200) Illuminamento perpendicolare Altezza: 0.800 m, Zona margine: 0.050 m	439 lx (≥ 200 lx) ✓	350 lx	547 lx	0.80	0.64	WP16
Superficie utile (17. Locale Quadri - LUX 500) Illuminamento perpendicolare Altezza: 0.800 m, Zona margine: 0.100 m	833 lx (≥ 200 lx) ✓	462 lx	1204 lx	0.55	0.38	WP17
Superficie utile (16.QNB - LUX 200) Illuminamento perpendicolare Altezza: 0.800 m, Zona margine: 0.000 m	346 lx (≥ 200 lx) ✓	262 lx	419 lx	0.76	0.63	WP18
Superficie utile (22. Locale gestore emettitrici - LUX 200) Illuminamento perpendicolare Altezza: 0.800 m, Zona margine: 0.000 m	271 lx (≥ 200 lx) ✓	187 lx	335 lx	0.69	0.56	WP19
Superficie utile (21. Locale VVF - LUX 200) Illuminamento perpendicolare Altezza: 0.800 m, Zona margine: 0.000 m	364 lx (≥ 200 lx) ✓	281 lx	435 lx	0.77	0.65	WP20
Superficie utile (07.Locali Scada/Quadri - LUX 500) Illuminamento perpendicolare Altezza: 0.800 m, Zona margine: 0.100 m	547 lx (≥ 500 lx) ✓	330 lx	897 lx	0.60	0.37	WP37

Edificio 1 · Piano Atrio (normale)

Oggetti di calcolo

Superficie utile (10.Locale fotovoltaico - LUX 200) Illuminamento perpendicolare Altezza: 0.800 m, Zona margine: 0.000 m	265 lx (≥ 200 lx) ✓	191 lx	321 lx	0.72	0.60	WP38
Superficie utile (Disimpegno) Illuminamento perpendicolare Altezza: 0.800 m, Zona margine: 0.000 m	258 lx (≥ 200 lx) ✓	200 lx	314 lx	0.78	0.64	WP48

Superfici di calcolo

Proprietà	\bar{E}	$E_{min.}$	E_{max}	g_1	g_2	Indice
18.Atrio-Tornelli-LUX 350 Illuminamento perpendicolare Altezza: 1.112 m	630 lx	374 lx	794 lx	0.59	0.47	CG1
18.Atrio-LUX 350 Illuminamento perpendicolare Altezza: 0.000 m	416 lx	229 lx	581 lx	0.55	0.39	CG2
18.Atrio-LUX 350 Illuminamento perpendicolare Altezza: 0.800 m	453 lx	230 lx	724 lx	0.51	0.32	CG2
18.Atrio-LUX 500 Illuminamento perpendicolare Altezza: 0.000 m	589 lx	354 lx	827 lx	0.60	0.43	CG3
18.Atrio-LUX 500 Illuminamento perpendicolare Altezza: 0.800 m	655 lx	391 lx	937 lx	0.60	0.42	CG3
18.Atrio-LUX 500 Illuminamento perpendicolare Altezza: 0.000 m	585 lx	383 lx	812 lx	0.65	0.47	CG4
18.Atrio-LUX 500 Illuminamento perpendicolare Altezza: 0.800 m	651 lx	408 lx	852 lx	0.63	0.48	CG4
18.Atrio-LUX 300 Illuminamento perpendicolare Altezza: 0.000 m	351 lx	193 lx	585 lx	0.55	0.33	CG5
18.Atrio-LUX 300 Illuminamento perpendicolare Altezza: 0.800 m	361 lx	202 lx	589 lx	0.56	0.34	CG5

Edificio 1 · Piano Atrio (normale)

Oggetti di calcolo

18.Atrio-LUX 350 Illuminamento perpendicolare Altezza: 0.000 m	535 lx	328 lx	1051 lx	0.61	0.31	CG6
18.Atrio-LUX 350 Illuminamento perpendicolare Altezza: 0.800 m	564 lx	341 lx	1287 lx	0.60	0.26	CG6
18.Atrio-LUX 350 Illuminamento perpendicolare Altezza: 0.000 m	541 lx	349 lx	1066 lx	0.65	0.33	CG7
18.Atrio-LUX 350 Illuminamento perpendicolare Altezza: 0.800 m	572 lx	363 lx	1321 lx	0.63	0.27	CG7
18.Atrio-LUX 350 Illuminamento perpendicolare Altezza: 0.000 m	610 lx	376 lx	1014 lx	0.62	0.37	CG8
18.Atrio-LUX 350 Illuminamento perpendicolare Altezza: 0.800 m	654 lx	373 lx	1216 lx	0.57	0.31	CG8
18.Atrio-LUX 350 Illuminamento perpendicolare Altezza: 0.000 m	628 lx	390 lx	1091 lx	0.62	0.36	CG9
18.Atrio-LUX 350 Illuminamento perpendicolare Altezza: 0.800 m	685 lx	397 lx	1373 lx	0.58	0.29	CG9
18.Atrio-LUX 250 Illuminamento perpendicolare Altezza: 0.000 m	307 lx	180 lx	381 lx	0.59	0.47	CG26
18.Atrio-LUX 250 Illuminamento perpendicolare Altezza: 0.800 m	320 lx	168 lx	403 lx	0.53	0.42	CG26
18.Atrio-LUX 250 Illuminamento perpendicolare Altezza: 0.000 m	395 lx	141 lx	960 lx	0.36	0.15	CG27
18.Atrio-LUX 250 Illuminamento perpendicolare Altezza: 0.800 m	393 lx	85.3 lx	2314 lx	0.22	0.037	CG27

Edificio 1 · Piano Atrio (normale)

Oggetti di calcolo

18.Atrio-LUX 250 Illuminamento perpendicolare Altezza: 0.000 m	461 lx	174 lx	1085 lx	0.38	0.16	CG28
18.Atrio-LUX 250 Illuminamento perpendicolare Altezza: 0.800 m	463 lx	141 lx	1357 lx	0.30	0.10	CG28
24. Corridoio Illuminamento perpendicolare Altezza: 0.800 m	361 lx	266 lx	428 lx	0.74	0.62	CG33
23. Corridoio Illuminamento perpendicolare Altezza: 0.800 m	335 lx	224 lx	405 lx	0.67	0.55	CG34

Edificio 1 · Piano Atrio (Scena illuminazione di emergenza)

Oggetti di calcolo

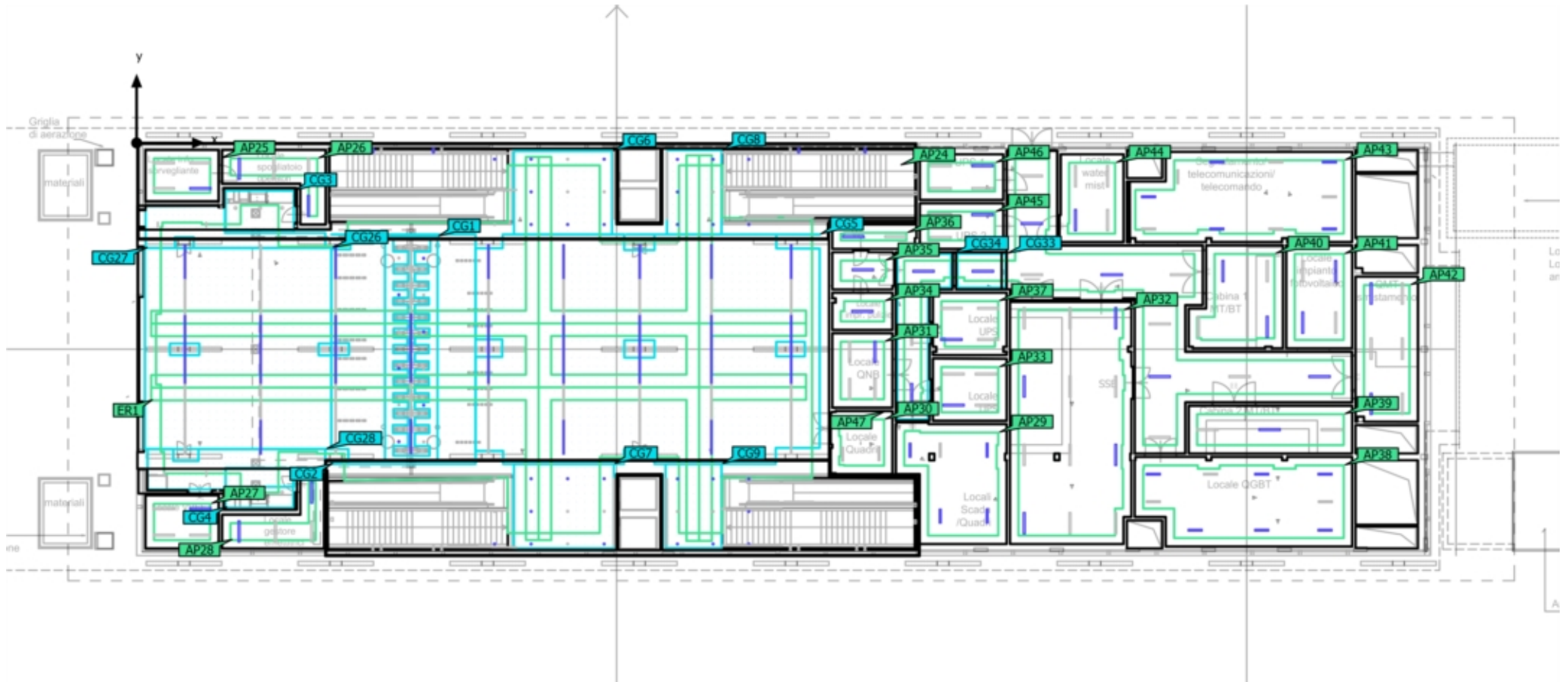

Edificio 1 · Piano Atrio (Scena illuminazione di emergenza)

Oggetti di calcolo

Zone antipanico

Proprietà	$E_{min.}$ (Nominale)	E_{max}	U_d (Nominale)	Indice
Superficie antipanico (18. Atrio) Illuminamento perpendicolare (adattivo) Altezza: 0.000 m	20.8 lx (≥ 0.50 lx) ✓	289 lx	0.072 (≥ 0.025) ✓	AP24
Superficie antipanico (20.Locale info sorvegliante - LUX 200) Illuminamento perpendicolare (adattivo) Altezza: 0.000 m	26.3 lx (≥ 0.50 lx) ✓	69.6 lx	0.38 (≥ 0.025) ✓	AP25
Superficie antipanico (19.Locale spogliatoio operatori - LUX 200) Illuminamento perpendicolare (adattivo) Altezza: 0.000 m	26.4 lx (≥ 0.50 lx) ✓	66.2 lx	0.40 (≥ 0.025) ✓	AP26
Superficie antipanico (21. Locale VVF - LUX 200) Illuminamento perpendicolare (adattivo) Altezza: 0.000 m	24.7 lx (≥ 0.50 lx) ✓	66.1 lx	0.37 (≥ 0.025) ✓	AP27
Superficie antipanico (22. Locale gestore emettitrici - LUX 200) Illuminamento perpendicolare (adattivo) Altezza: 0.000 m	28.4 lx (≥ 0.50 lx) ✓	66.2 lx	0.43 (≥ 0.025) ✓	AP28
Superficie antipanico (07.Locali Scada/Quadri - LUX 500) Illuminamento perpendicolare (adattivo) Altezza: 0.000 m	54.9 lx (≥ 0.50 lx) ✓	488 lx	0.11 (≥ 0.025) ✓	AP29
Superficie antipanico (17. Locale Quadri - LUX 500) Illuminamento perpendicolare (adattivo) Altezza: 0.000 m	66.1 lx (≥ 0.50 lx) ✓	317 lx	0.21 (≥ 0.025) ✓	AP30
Superficie antipanico (16.QNB - LUX 200) Illuminamento perpendicolare (adattivo) Altezza: 0.000 m	23.3 lx (≥ 0.50 lx) ✓	66.3 lx	0.35 (≥ 0.025) ✓	AP31
Superficie antipanico (08.Locale a disposizione - LUX 300) Illuminamento perpendicolare (adattivo) Altezza: 0.000 m	33.4 lx (≥ 0.50 lx) ✓	156 lx	0.21 (≥ 0.025) ✓	AP32
Superficie antipanico (06.UPS - LUX 200) Illuminamento perpendicolare (adattivo) Altezza: 0.000 m	23.6 lx (≥ 0.50 lx) ✓	66.1 lx	0.36 (≥ 0.025) ✓	AP33

Edificio 1 · Piano Atrio (Scena illuminazione di emergenza)

Oggetti di calcolo

Zone antipanico

Proprietà	$E_{min.}$ (Nominale)	E_{max}	U_d (Nominale)	Indice
Superficie antipanico (15.Locale impresa pulizie - LUX 200) Illuminamento perpendicolare (adattivo) Altezza: 0.000 m	113 lx (≥ 0.50 lx) ✓	139 lx	0.81 (≥ 0.025) ✓	AP34
Superficie antipanico (Disimpegno) Illuminamento perpendicolare (adattivo) Altezza: 0.000 m	110 lx (≥ 0.50 lx) ✓	139 lx	0.79 (≥ 0.025) ✓	AP35
Superficie antipanico (14.WC - LUX 200) Illuminamento perpendicolare (adattivo) Altezza: 0.000 m	41.3 lx (≥ 0.50 lx) ✓	138 lx	0.30 (≥ 0.025) ✓	AP36
Superficie antipanico (05.UPS - LUX 200) Illuminamento perpendicolare (adattivo) Altezza: 0.000 m	22.1 lx (≥ 0.50 lx) ✓	66.0 lx	0.33 (≥ 0.025) ✓	AP37
Superficie antipanico (13.Locale QGBT - LUX 500) Illuminamento perpendicolare (adattivo) Altezza: 0.000 m	62.4 lx (≥ 0.50 lx) ✓	467 lx	0.13 (≥ 0.025) ✓	AP38
Superficie antipanico (12. Cabina 2 MT/BT - LUX 200) Illuminamento perpendicolare (adattivo) Altezza: 0.000 m	19.1 lx (≥ 0.50 lx) ✓	139 lx	0.14 (≥ 0.025) ✓	AP39
Superficie antipanico (11. Cabina 2 MT/BT - LUX 200) Illuminamento perpendicolare (adattivo) Altezza: 0.000 m	46.1 lx (≥ 0.50 lx) ✓	174 lx	0.26 (≥ 0.025) ✓	AP40
Superficie antipanico (10.Locale fotovoltaico - LUX 200) Illuminamento perpendicolare (adattivo) Altezza: 0.000 m	48.2 lx (≥ 0.50 lx) ✓	90.0 lx	0.54 (≥ 0.025) ✓	AP41
Superficie antipanico (09.QMT - locale smistamento - LUX 200) Illuminamento perpendicolare (adattivo) Altezza: 0.000 m	30.6 lx (≥ 0.50 lx) ✓	68.3 lx	0.45 (≥ 0.025) ✓	AP42

Edificio 1 · Piano Atrio (Scena illuminazione di emergenza)

Oggetti di calcolo

Zone antipanico

Proprietà	$E_{min.}$ (Nominale)	E_{max}	U_d (Nominale)	Indice
Superficie antipanico (01.Segnalamento/telecomunicazioni/telecomando - LUX 500) Illuminamento perpendicolare (adattivo) Altezza: 0.000 m	36.0 lx (≥ 0.50 lx) ✓	334 lx	0.11 (≥ 0.025) ✓	AP43
Superficie antipanico (02.Locale water mist - LUX 200) Illuminamento perpendicolare (adattivo) Altezza: 0.000 m	15.2 lx (≥ 0.50 lx) ✓	66.2 lx	0.23 (≥ 0.025) ✓	AP44
Superficie antipanico (04.UPS 2 - LUX 200) Illuminamento perpendicolare (adattivo) Altezza: 0.000 m	18.8 lx (≥ 0.50 lx) ✓	66.2 lx	0.28 (≥ 0.025) ✓	AP45
Superficie antipanico (03.UPS 1 - LUX 200) Illuminamento perpendicolare (adattivo) Altezza: 0.000 m	18.8 lx (≥ 0.50 lx) ✓	66.2 lx	0.28 (≥ 0.025) ✓	AP46
Superficie antipanico (23. - 24. Disimpegio - LUX 200) Illuminamento perpendicolare (adattivo) Altezza: 0.300 m	17.2 lx (≥ 0.50 lx) ✓	205 lx	0.084 (≥ 0.025) ✓	AP47

Vie di esodo

Proprietà	$E_{min.}$ Area centrale (Nominale)	E_{max} Area centrale	$E_{min.}$ Linea mediana (Nominale)	E_{max} Linea mediana	U_d (Nominale)	Indice
Via di esodo atrio2 Illuminamento perpendicolare (adattivo) Altezza: 0.000 m	56.9 lx (≥ 0.50 lx) ✓	284 lx	60.8 lx (≥ 1.00 lx) ✓	281 lx	0.22 (≥ 0.025) ✓	ER1

Avvertenze sulla progettazione:

Il calcolo relativo alla scena dell'illuminazione di emergenza è stato effettuato senza tenere in considerazione i mobili presenti.

Riepilogo

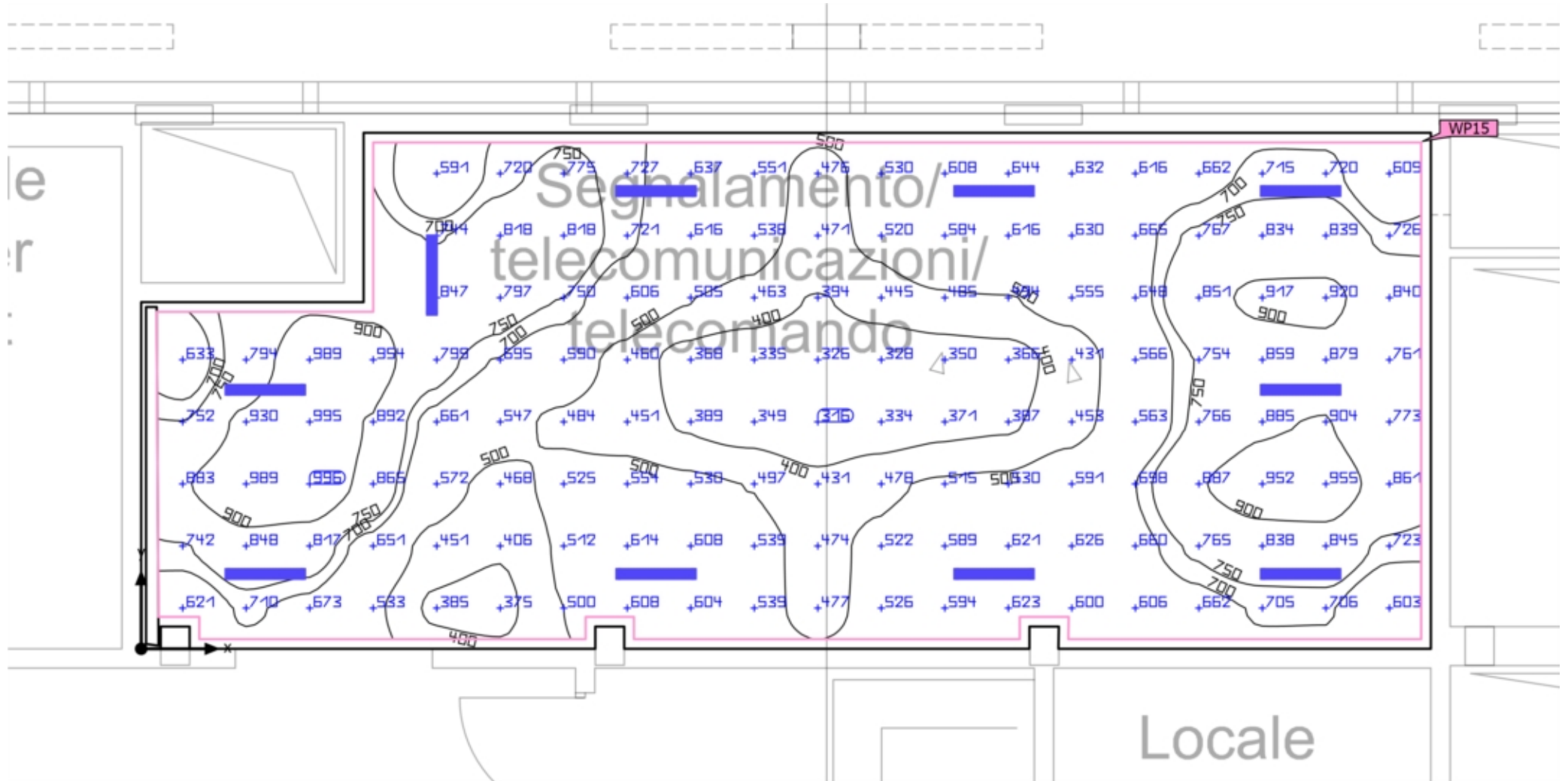

Edificio 1 · Piano Atrio · 01.Segnalamento/telecomunicazioni/telecomando - LUX 500 (normale)

Riepilogo

Risultati

	Unità	Calcolato	Nominale	OK	Indice
Superficie utile	\bar{E} perpendicolare	638 lx	≥ 500 lx	✓	WP15
	g ₁	0.50	-	-	WP15
	Valore di allacciamento specifico	8.40 W/m ²	-	-	
		1.32 W/m ² /100 lx	-	-	
Valori di consumo	Consumo	87 kWh/a	max. 2350 kWh/a	✓	
Locale	Valore di allacciamento specifico	7.95 W/m ²	-	-	
		1.25 W/m ² /100 lx	-	-	

Profilo di utilizzo: Ambienti comuni all'interno di edifici - locali di controllo, Sale telex e posta, postazioni operatore

Lista lampade

Pz.	Produttore	Articolo No.	Nome articolo	P	Φ	Efficienza
1	Disano Illuminazione S.p.A	2162 Radon HE - diffondente - UGR<22	Disano 2162 53W CLD-E GRAFITE	53.0 W	6430 lm	121.3 lm/W
9	Disano Illuminazione S.p.A	2162 Radon HE - diffondente - UGR<22	Disano 2162 53W CLD-E GRAFITE	53.0 W	6430 lm	121.3 lm/W
				 53.0 W	6430 lm (100 %)	-

Edificio 1 · Piano Atrio · 01.Segnalamento/telecomunicazioni/telecomando - LUX 500 (Scena illuminazione di emergenza)

Riepilogo



Edificio 1 · Piano Atrio · 01.Segnalamento/telecomunicazioni/telecomando - LUX 500 (Scena illuminazione di emergenza)

Riepilogo

Risultati

	Unità	Calcolato	Nominale	OK	Indice
Locale	Valore di allacciamento specifico	3.97 W/m ²	-	-	

Superficie antipanico

Proprietà	E _{min.} (Nominale)	E _{max}	U _d (Nominale)	Indice
Superficie antipanico (01.Segnalamento/telecomunicazioni/telecomando - LUX 500) Illuminamento perpendicolare (adattivo) Altezza: 0.000 m	36.0 lx (≥ 0.50 lx) ✓	334 lx	0.11 (≥ 0.025) ✓	AP43

Avvertenze sulla progettazione:

Il calcolo relativo alla scena dell'illuminazione di emergenza è stato effettuato senza tenere in considerazione i mobili presenti.

Lista lampade

Pz.	Produttore	Articolo No.	Nome articolo	P	Φ	Efficienza
5	Disano Illuminazione S.p.A	2162 Radon HE - diffondente - UGR<22	Disano 2162 53W CLD-E GRAFITE	53.0 W	6430 lm	121.3 lm/W
				 53.0 W	6430 lm (100 %)	-

Edificio 1 · Piano Atrio · 01.Segnalamento/telecomunicazioni/telecomando - LUX 500 (normale)

Superficie utile (01.Segnalamento/telecomunicazioni/telecomando - LUX 500)

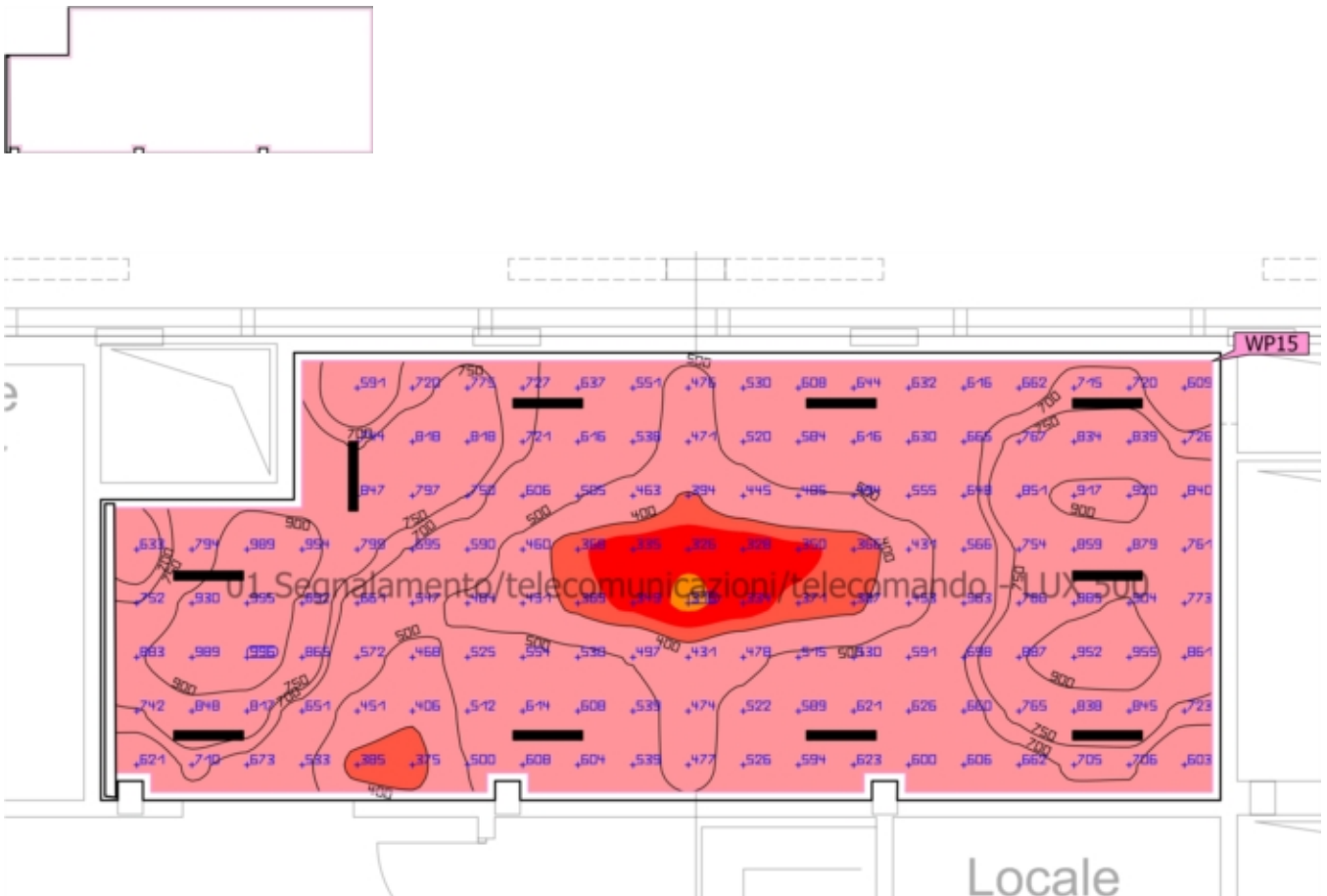

Proprietà	\bar{E} (Nominale)	E_{min}	E_{max}	g_1	g_2	Indice
Superficie utile (01.Segnalamento/telecomunicazioni/telecomando - LUX 500)	638 lx	316 lx	996 lx	0.50	0.32	WP15
Illuminamento perpendicolare	✓					
Altezza: 0.800 m, Zona margine: 0.100 m						

Edificio 1 · Piano Atrio · 01.Segnalamento/telecomunicazioni/telecomando - LUX 500 (normale)

Superficie utile (01.Segnalamento/telecomunicazioni/telecomando - LUX 500)

Profilo di utilizzo: Ambienti comuni all'interno di edifici - locali di controllo, Sale telex e posta, postazioni operatore

Edificio 1 · Piano Atrio · 01.Segnalamento/telecomunicazioni/telecomando - LUX 500 (Scena illuminazione di emergenza)

Superficie antipanico (01.Segnalamento/telecomunicazioni/telecomando - LUX 500)

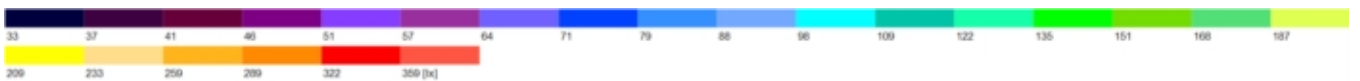
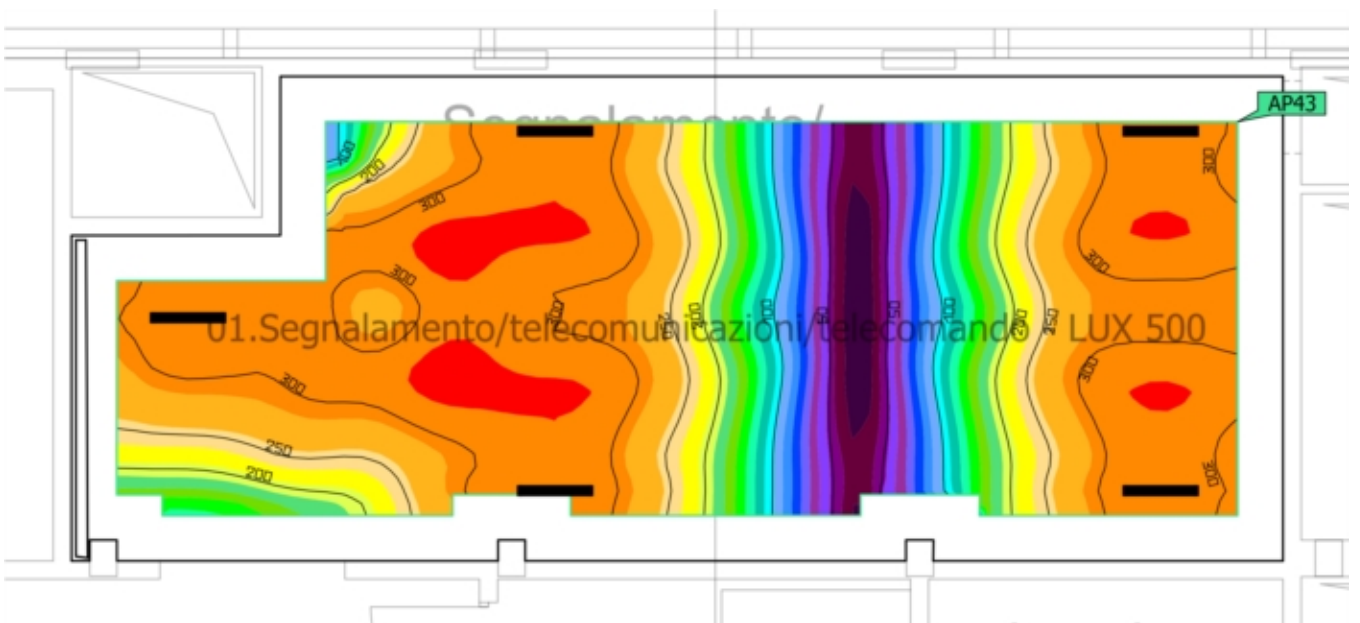

Edificio 1 · Piano Atrio · 01.Segnalamento/telecomunicazioni/telecomando - LUX 500 (Scena illuminazione di emergenza)

Superficie antipanico (01.Segnalamento/telecomunicazioni/telecomando - LUX 500)

Proprietà	$E_{min.}$ (Nominale)	E_{max}	U_d (Nominale)	Indice
Superficie antipanico (01.Segnalamento/telecomunicazioni/telecomando - LUX 500) Illuminamento perpendicolare (adattivo) Altezza: 0.000 m	36.0 lx (≥ 0.50 lx) ✓	334 lx	0.11 (≥ 0.025) ✓	AP43

Avvertenze sulla progettazione:

Il calcolo relativo alla scena dell'illuminazione di emergenza è stato effettuato senza tenere in considerazione i mobili presenti.

Edificio 1 · Piano Atrio · 02.Locale water mist - LUX 200 (normale)

Riepilogo

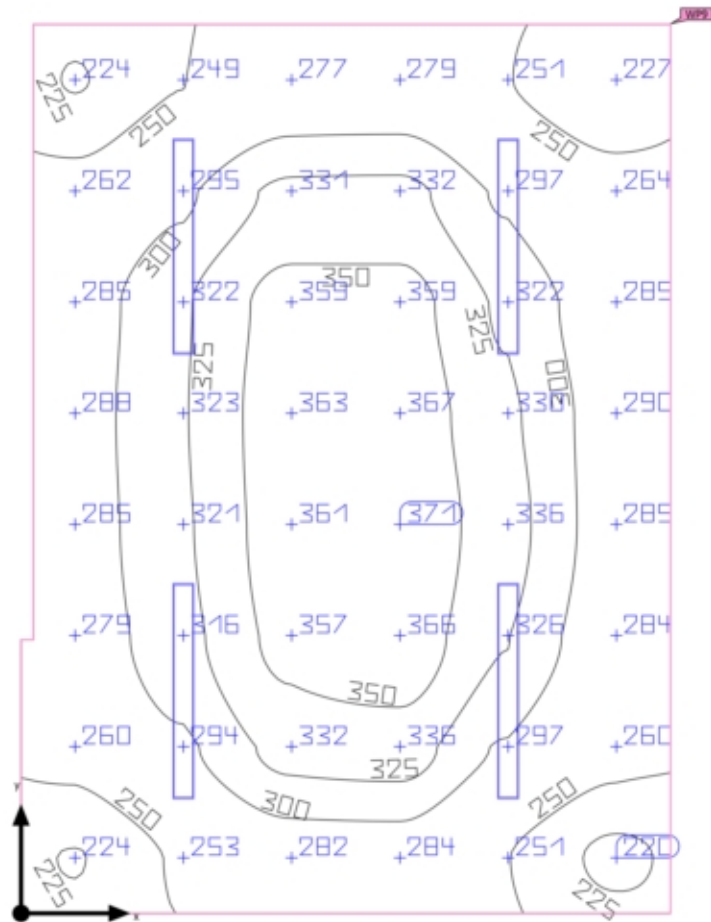

Edificio 1 · Piano Atrio · 02.Locale water mist - LUX 200 (normale)

Riepilogo

Risultati

	Unità	Calcolato	Nominale	OK	Indice
Superficie utile	\bar{E} perpendicolare	299 lx	≥ 200 lx	✓	WP9
	g ₁	0.74	-	-	WP9
Valori di consumo	Consumo	20 kWh/a	max. 700 kWh/a	✓	
Locale	Valore di allacciamento specifico	6.16 W/m ²	-	-	
		2.06 W/m ² /100 lx	-	-	

Profilo di utilizzo: Ambienti comuni all'interno di edifici - locali di controllo, Sale per impianti domestici, sale per dispositivi di commutazione

Lista lampade

Pz.	Produttore	Articolo No.	Nome articolo	P	Φ	Efficienza
2	Disano Illuminazione S.p.A	963 Hydro LED - High Performance	Disano 963 LED 27W CLD-E GRIGIO	30.0 W	3749 lm	125.0 lm/W
				 30.0 W	3749 lm (100 %)	-
2	Disano Illuminazione S.p.A	963 Hydro LED - High Performance	Disano 963 LED 27W CLD-E GRIGIO	30.0 W	3749 lm	125.0 lm/W

Edificio 1 · Piano Atrio · 02.Locale water mist - LUX 200 (Scena illuminazione di emergenza)

Riepilogo

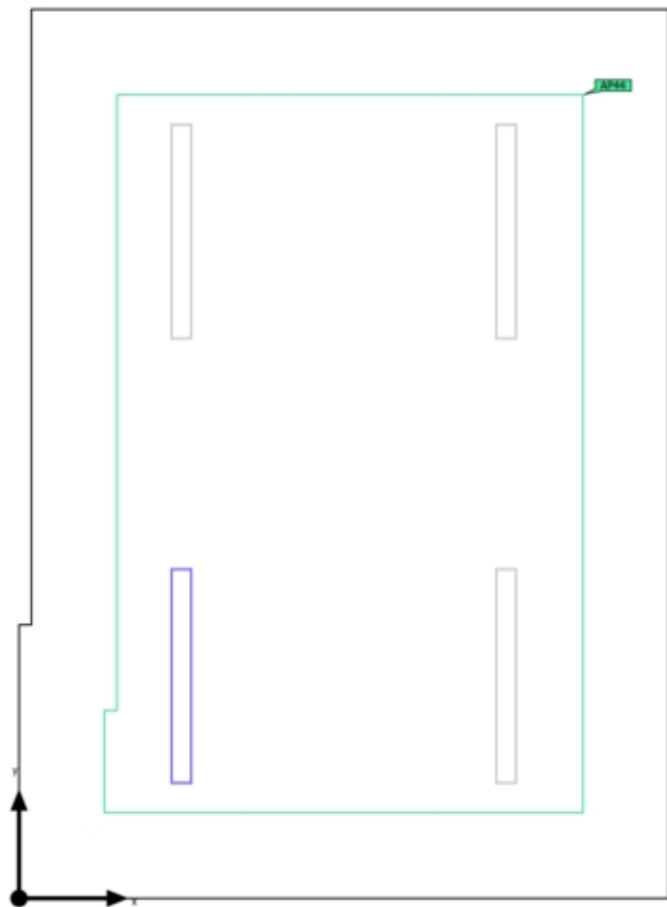

Edificio 1 · Piano Atrio · 02.Locale water mist - LUX 200 (Scena illuminazione di emergenza)

Riepilogo

Risultati

	Unità	Calcolato	Nominale	OK	Indice
Locale	Valore di allacciamento specifico	1.54 W/m ²	-	-	

Superficie antipanico

Proprietà	E _{min.} (Nominale)	E _{max}	U _d (Nominale)	Indice
Superficie antipanico (02.Locale water mist - LUX 200)	15.2 lx (≥ 0.50 lx)	66.2 lx	0.23 (≥ 0.025)	AP44
Illuminamento perpendicolare (adattivo) Altezza: 0.000 m	✓		✓	

Avvertenze sulla progettazione:

Il calcolo relativo alla scena dell'illuminazione di emergenza è stato effettuato senza tenere in considerazione i mobili presenti.

Lista lampade

Pz.	Produttore	Articolo No.	Nome articolo	P	Φ	Efficienza
1	Disano Illuminazione S.p.A	963 Hydro LED - High Performance	Disano 963 LED 27W CLD-E GRIGIO	30.0 W	3749 lm	125.0 lm/W
				 30.0 W	3749 lm (100 %)	-

Edificio 1 · Piano Atrio · 02.Locale water mist - LUX 200 (normale)

Superficie utile (02.Locale water mist - LUX 200)

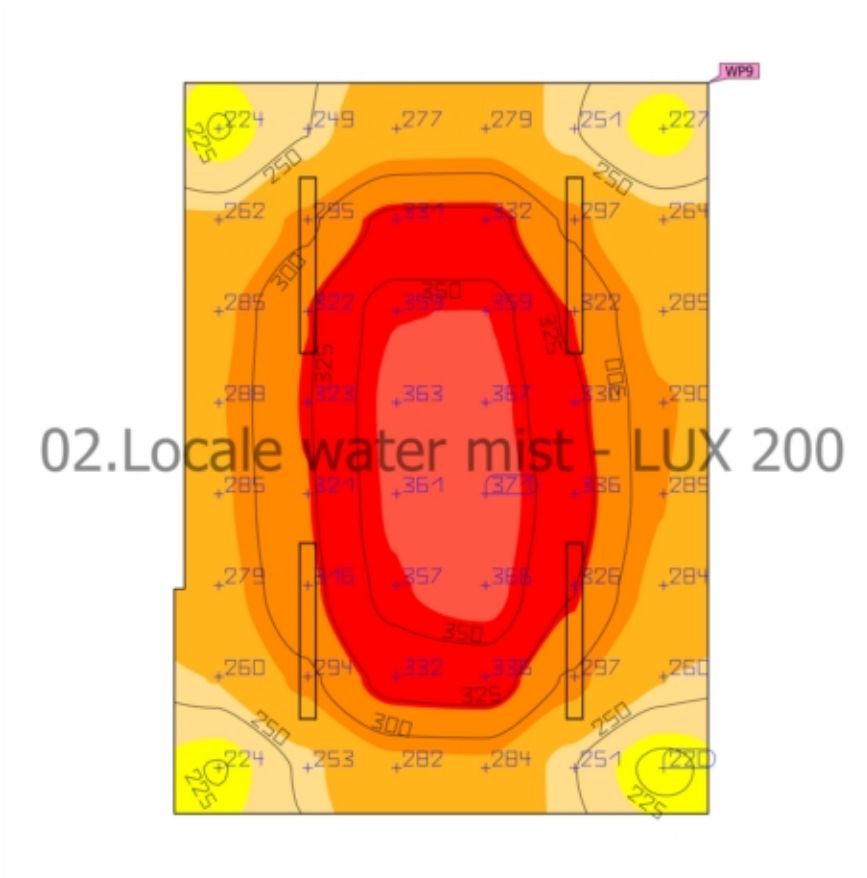

Proprietà	\bar{E} (Nominale)	$E_{min.}$	E_{max}	g_1	g_2	Indice
Superficie utile (02.Locale water mist - LUX 200) Illuminamento perpendicolare Altezza: 0.800 m, Zona margine: 0.000 m	299 lx (≥ 200 lx) ✓	220 lx	371 lx	0.74	0.59	WP9

Profilo di utilizzo: Ambienti comuni all'interno di edifici - locali di controllo, Sale per impianti domestici, sale per dispositivi di commutazione

Edificio 1 · Piano Atrio · 02.Locale water mist - LUX 200 (Scena illuminazione di emergenza)

Superficie antipanico (02.Locale water mist - LUX 200)

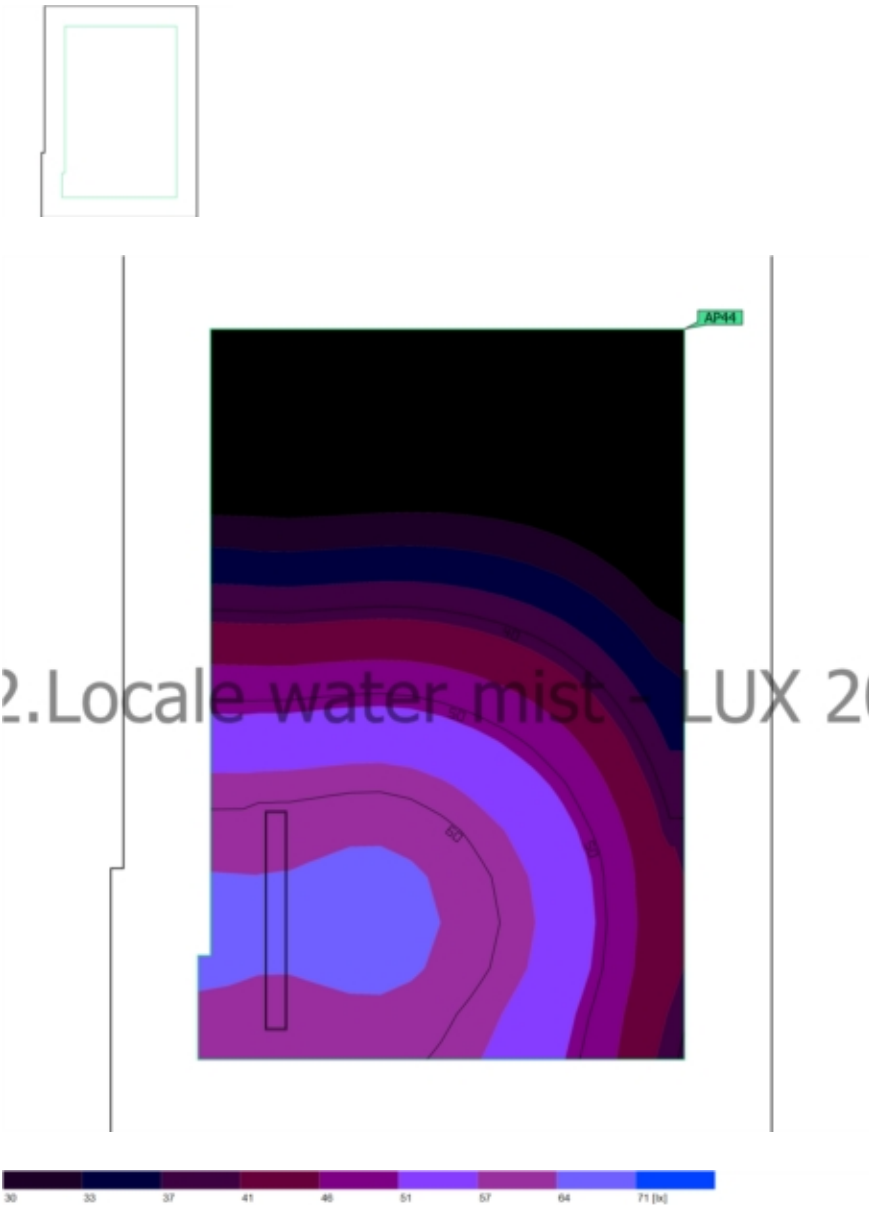

Proprietà	$E_{min.}$ (Nominale)	E_{max}	U_d (Nominale)	Indice
Superficie antipanico (02.Locale water mist - LUX 200)	15.2 lx (≥ 0.50 lx)	66.2 lx	0.23 (≥ 0.025)	AP44
Illuminamento perpendicolare (adattivo)	✓		✓	
Altezza: 0.000 m				

Edificio 1 · Piano Atrio · 02.Locale water mist - LUX 200 (Scena illuminazione di emergenza)

Superficie antipanico (02.Locale water mist - LUX 200)

Avvertenze sulla progettazione:

Il calcolo relativo alla scena dell'illuminazione di emergenza è stato effettuato senza tenere in considerazione i mobili presenti.

Riepilogo

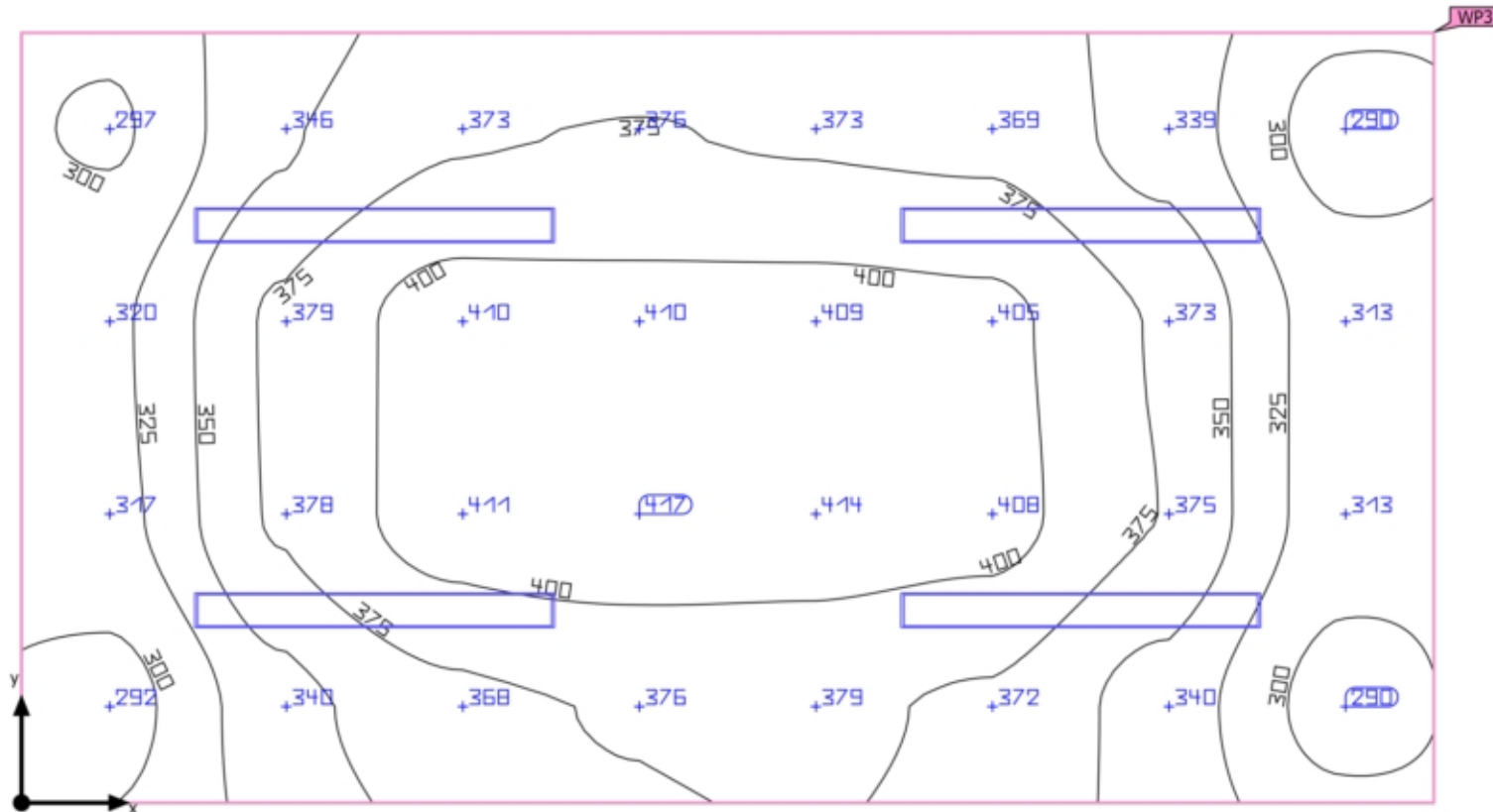

Edificio 1 · Piano Atrio · 03.UPS 1 - LUX 200 (normale)

Riepilogo

Risultati

	Unità	Calcolato	Nominale	OK	Indice
Superficie utile	$E_{\text{perpendicolare}}$	362 lx	≥ 200 lx	✓	WP3
	g_1	0.80	-	-	WP3
Valori di consumo	Consumo	20 kWh/a	max. 500 kWh/a	✓	
Locale	Valore di allacciamento specifico	8.97 W/m ²	-	-	
		2.48 W/m ² /100 lx	-	-	

Profilo di utilizzo: Ambienti comuni all'interno di edifici - locali di controllo, Sale per impianti domestici, sale per dispositivi di commutazione

Lista lampade

Pz.	Produttore	Articolo No.	Nome articolo	P	Φ	Efficienza
3	Disano Illuminazione S.p.A	963 Hydro LED - High Performance	Disano 963 LED 27W CLD-E GRIGIO	30.0 W	3749 lm	125.0 lm/W
1	Disano Illuminazione S.p.A	963 Hydro LED - High Performance	Disano 963 LED 27W CLD-E GRIGIO	30.0 W	3749 lm	125.0 lm/W
				 30.0 W	3749 lm (100 %)	-

Edificio 1 · Piano Atrio · 03.UPS 1 - LUX 200 (Scena illuminazione di emergenza)

Riepilogo

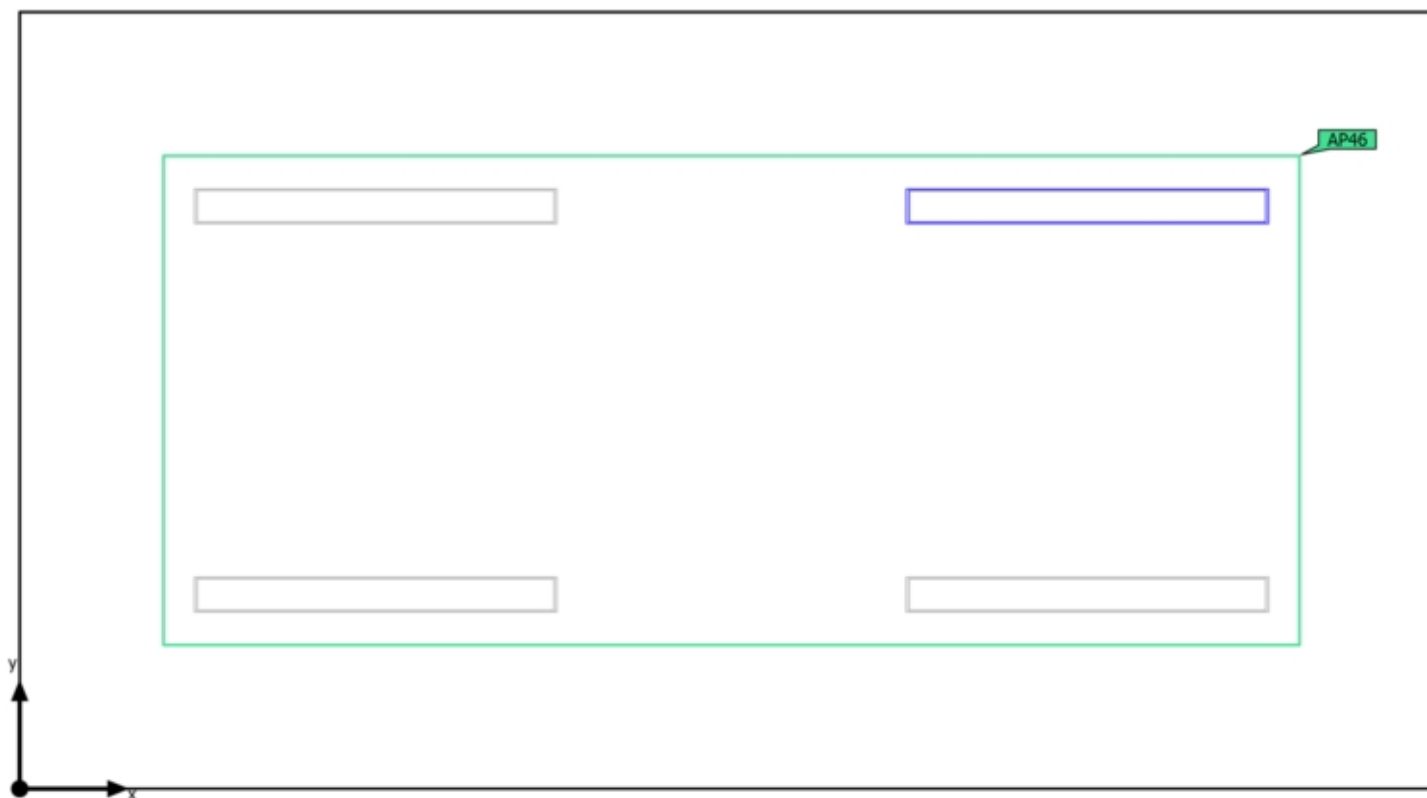

Edificio 1 · Piano Atrio · 03.UPS 1 - LUX 200 (Scena illuminazione di emergenza)

Riepilogo

Risultati

	Unità	Calcolato	Nominale	OK	Indice
Locale	Valore di allacciamento specifico	2.24 W/m ²	-	-	

Superficie antipanico

Proprietà	E _{min.} (Nominale)	E _{max}	U _d (Nominale)	Indice
Superficie antipanico (03.UPS 1 - LUX 200) Illuminamento perpendicolare (adattivo) Altezza: 0.000 m	18.8 lx (≥ 0.50 lx) ✓	66.2 lx	0.28 (≥ 0.025) ✓	AP46

Avvertenze sulla progettazione:

Il calcolo relativo alla scena dell'illuminazione di emergenza è stato effettuato senza tenere in considerazione i mobili presenti.

Lista lampade

Pz.	Produttore	Articolo No.	Nome articolo	P	Φ	Efficienza
1	Disano Illuminazione S.p.A	963 Hydro LED - High Performanc e	Disano 963 LED 27W CLD-E GRIGIO	30.0 W	3749 lm	125.0 lm/W
				 30.0 W	3749 lm (100 %)	-

Edificio 1 · Piano Atrio · 03.UPS 1 - LUX 200 (normale)

Superficie utile (03.UPS 1 - LUX 200)

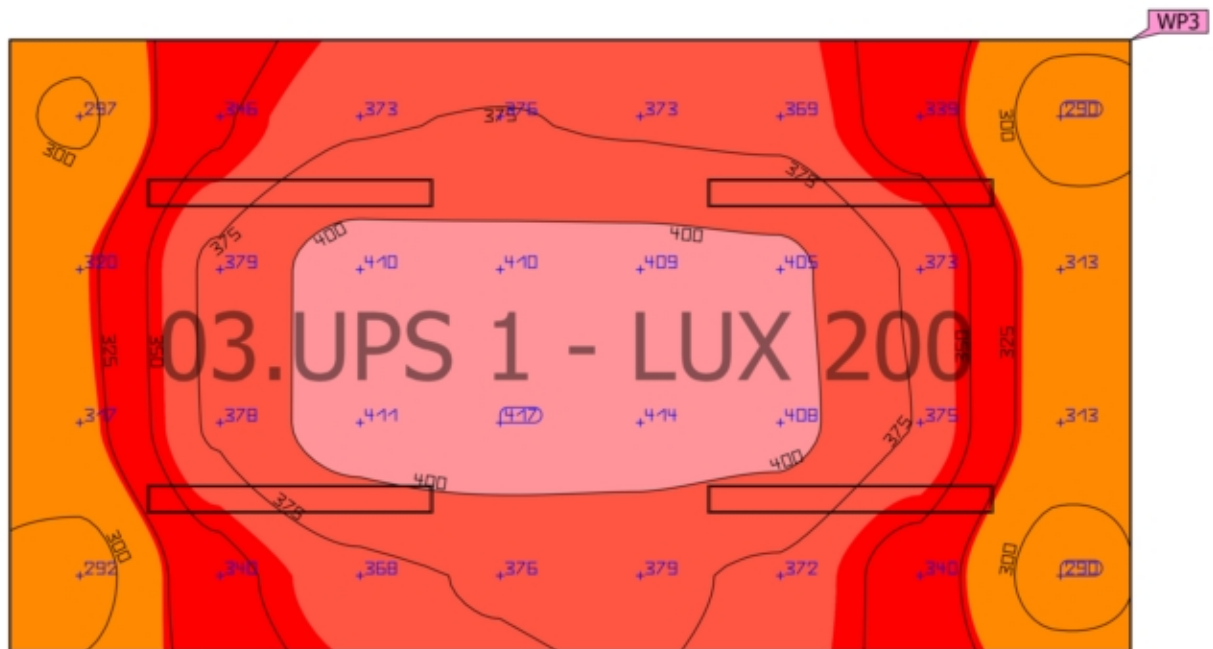
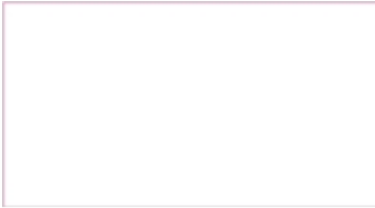

Proprietà	\bar{E} (Nominale)	$E_{min.}$	$E_{max.}$	g_1	g_2	Indice
Superficie utile (03.UPS 1 - LUX 200) Illuminamento perpendicolare Altezza: 0.800 m, Zona margine: 0.000 m	362 lx (≥ 200 lx) ✓	290 lx	417 lx	0.80	0.70	WP3

Profilo di utilizzo: Ambienti comuni all'interno di edifici - locali di controllo, Sale per impianti domestici, sale per dispositivi di commutazione

Edificio 1 · Piano Atrio · 03.UPS 1 - LUX 200 (Scena illuminazione di emergenza)

Superficie antipanico (03.UPS 1 - LUX 200)

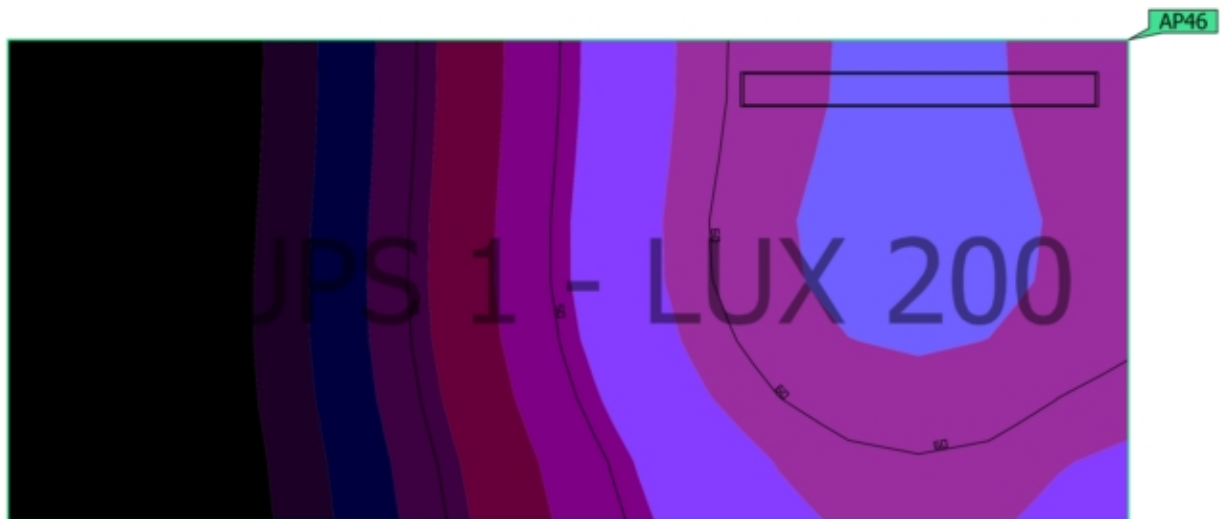

Proprietà	$E_{min.}$ (Nominale)	E_{max}	U_d (Nominale)	Indice
Superficie antipanico (03.UPS 1 - LUX 200) Illuminamento perpendicolare (adattivo) Altezza: 0.000 m	18.8 lx (≥ 0.50 lx) ✓	66.2 lx	0.28 (≥ 0.025) ✓	AP46

Edificio 1 · Piano Atrio · 03.UPS 1 - LUX 200 (Scena illuminazione di emergenza)
Superficie antipanico (03.UPS 1 - LUX 200)

Avvertenze sulla progettazione:

Il calcolo relativo alla scena dell'illuminazione di emergenza è stato effettuato senza tenere in considerazione i mobili presenti.

Riepilogo

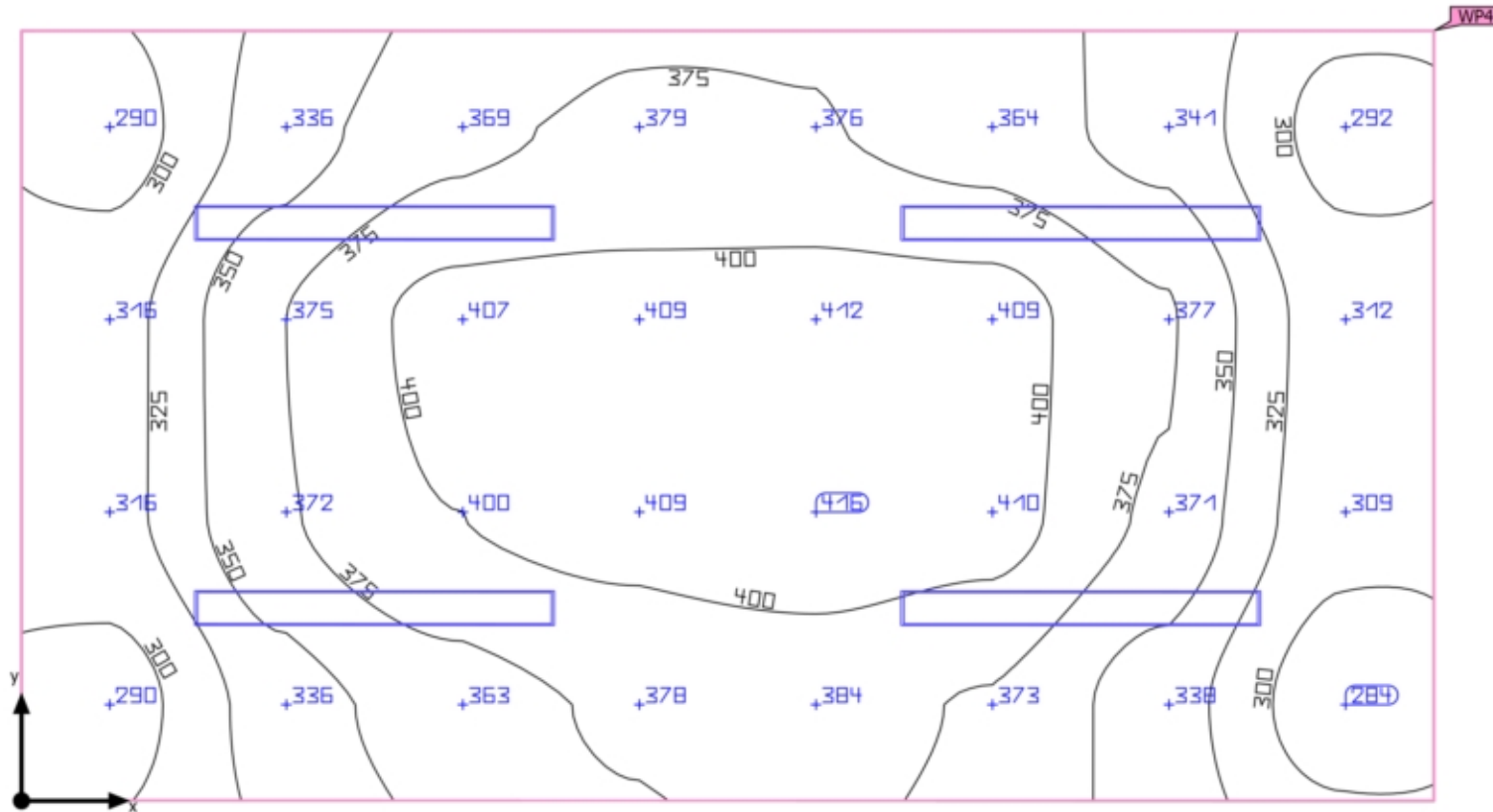

Edificio 1 · Piano Atrio · 04.UPS 2 - LUX 200 (normale)

Riepilogo

Risultati

	Unità	Calcolato	Nominale	OK	Indice
Superficie utile	\bar{E} perpendicolare	360 lx	≥ 200 lx	✓	WP4
	g ₁	0.79	-	-	WP4
Valori di consumo	Consumo	20 kWh/a	max. 500 kWh/a	✓	
Locale	Valore di allacciamento specifico	8.97 W/m ²	-	-	
		2.49 W/m ² /100 lx	-	-	

Profilo di utilizzo: Ambienti comuni all'interno di edifici - locali di controllo, Sale per impianti domestici, sale per dispositivi di commutazione

Lista lampade

Pz.	Produttore	Articolo No.	Nome articolo	P	Φ	Efficienza
3	Disano Illuminazione S.p.A	963 Hydro LED - High Performance	Disano 963 LED 27W CLD-E GRIGIO	30.0 W	3749 lm	125.0 lm/W
1	Disano Illuminazione S.p.A	963 Hydro LED - High Performance	Disano 963 LED 27W CLD-E GRIGIO	30.0 W	3749 lm	125.0 lm/W
				 30.0 W	3749 lm (100 %)	-

Riepilogo

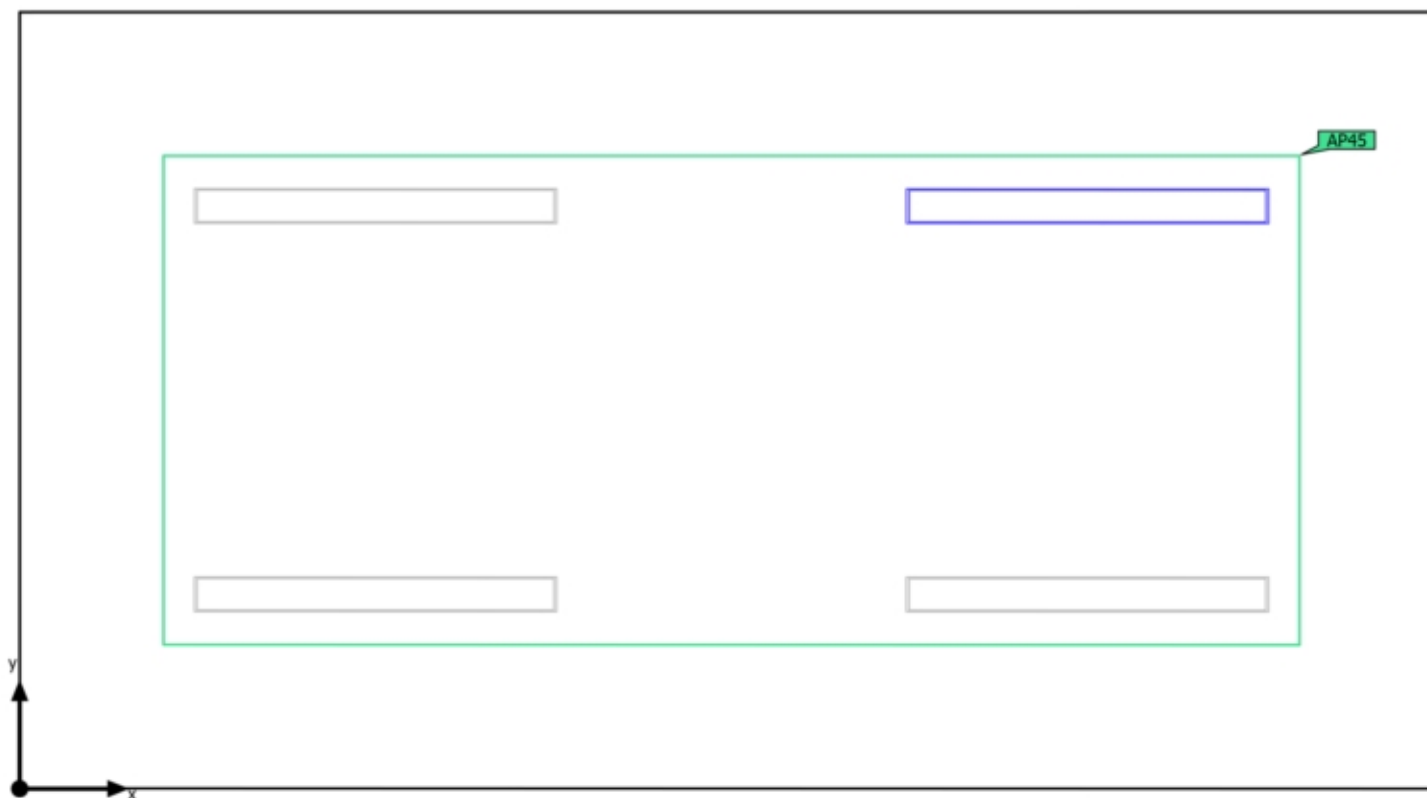

Edificio 1 · Piano Atrio · 04.UPS 2 - LUX 200 (Scena illuminazione di emergenza)

Riepilogo

Risultati

	Unità	Calcolato	Nominale	OK	Indice
Locale	Valore di allacciamento specifico	2.24 W/m ²	-	-	

Superficie antipanico

Proprietà	E _{min.} (Nominale)	E _{max}	U _d (Nominale)	Indice
Superficie antipanico (04.UPS 2 - LUX 200) Illuminamento perpendicolare (adattivo) Altezza: 0.000 m	18.8 lx (≥ 0.50 lx) ✓	66.2 lx	0.28 (≥ 0.025) ✓	AP45

Avvertenze sulla progettazione:

Il calcolo relativo alla scena dell'illuminazione di emergenza è stato effettuato senza tenere in considerazione i mobili presenti.

Lista lampade

Pz.	Produttore	Articolo No.	Nome articolo	P	Φ	Efficienza
1	Disano Illuminazione S.p.A	963 Hydro LED - High Performanc e	Disano 963 LED 27W CLD-E GRIGIO	30.0 W	3749 lm	125.0 lm/W
				 30.0 W	3749 lm (100 %)	-

Edificio 1 · Piano Atrio · 04.UPS 2 - LUX 200 (normale)

Superficie utile (04.UPS 2 - LUX 200)

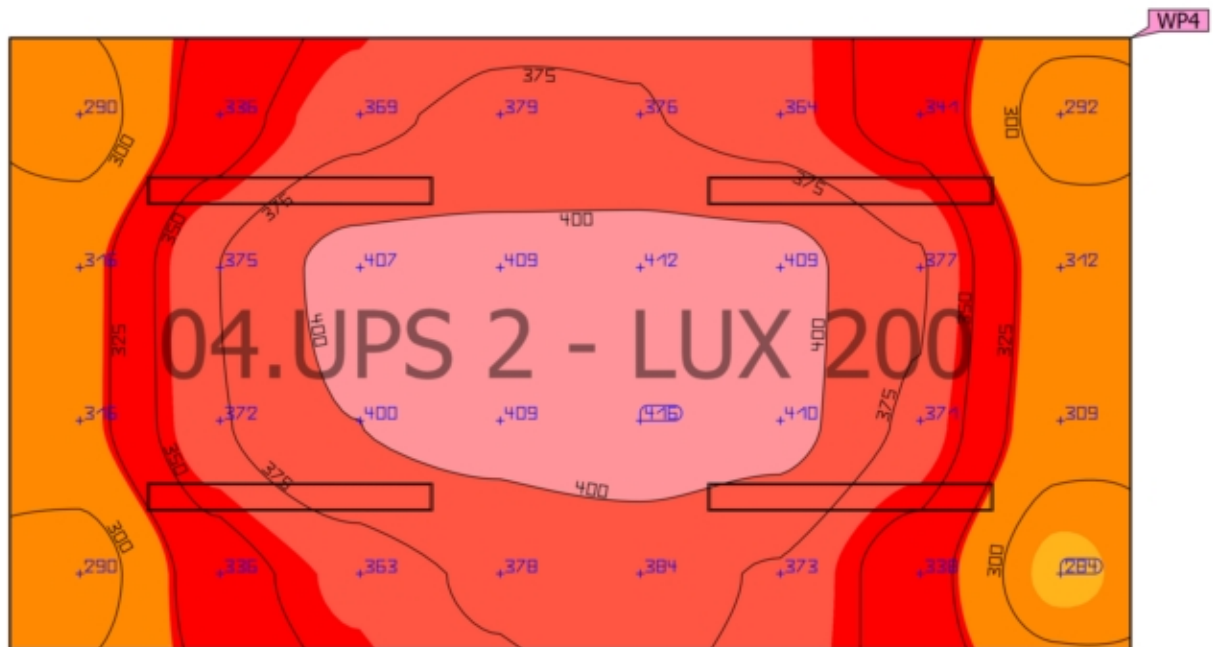
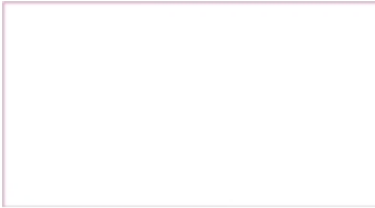

Proprietà	\bar{E} (Nominale)	E_{\min}	E_{\max}	g_1	g_2	Indice
Superficie utile (04.UPS 2 - LUX 200) Illuminamento perpendicolare Altezza: 0.800 m, Zona margine: 0.000 m	360 lx (≥ 200 lx) ✓	284 lx	416 lx	0.79	0.68	WP4

Profilo di utilizzo: Ambienti comuni all'interno di edifici - locali di controllo, Sale per impianti domestici, sale per dispositivi di commutazione

Edificio 1 · Piano Atrio · 04.UPS 2 - LUX 200 (Scena illuminazione di emergenza)

Superficie antipanico (04.UPS 2 - LUX 200)

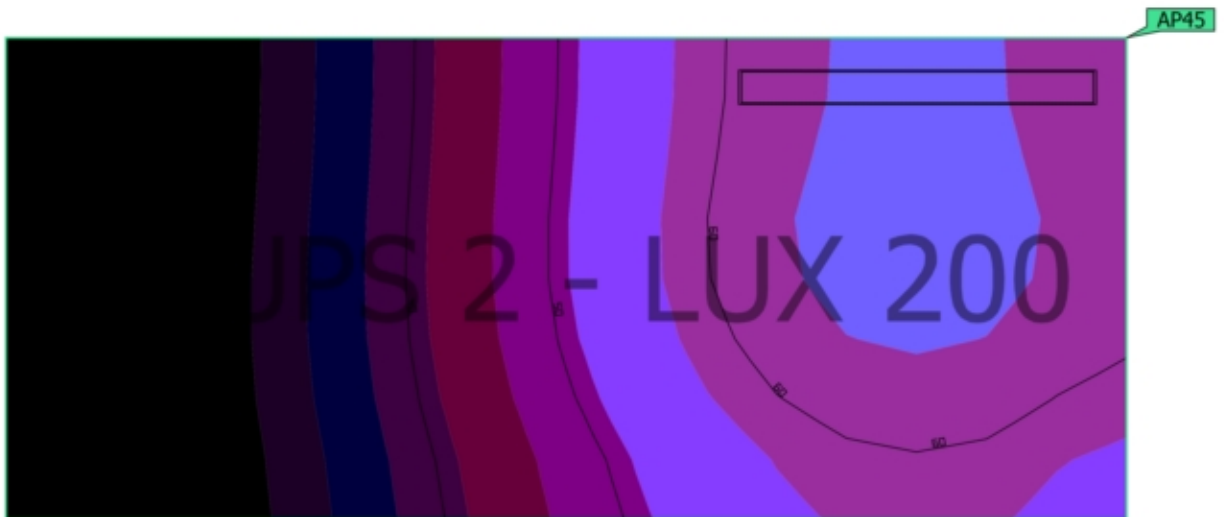

Proprietà	$E_{min.}$ (Nominale)	E_{max}	U_d (Nominale)	Indice
Superficie antipanico (04.UPS 2 - LUX 200) Illuminamento perpendicolare (adattivo) Altezza: 0.000 m	18.8 lx (≥ 0.50 lx) ✓	66.2 lx	0.28 (≥ 0.025) ✓	AP45

Edificio 1 · Piano Atrio · 04.UPS 2 - LUX 200 (Scena illuminazione di emergenza)

Superficie antipánico (04.UPS 2 - LUX 200)

Avvertenze sulla progettazione:

Il calcolo relativo alla scena dell'illuminazione di emergenza è stato effettuato senza tenere in considerazione i mobili presenti.

Riepilogo

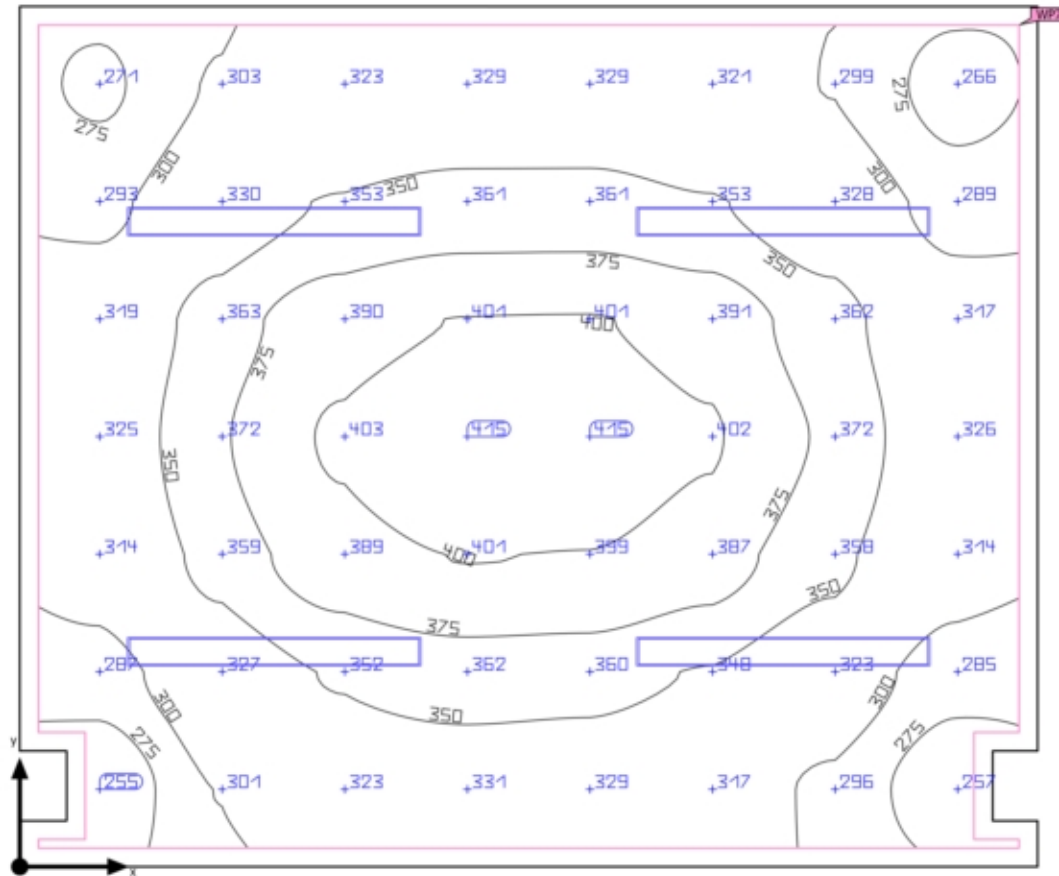

Edificio 1 · Piano Atrio · 05.UPS - LUX 200 (normale)

Riepilogo

Risultati

	Unità	Calcolato	Nominale	OK	Indice
Superficie utile	\bar{E} perpendicolare	340 lx	≥ 200 lx	✓	WP7
	g ₁	0.75	-	-	WP7
	Valore di allacciamento specifico	8.17 W/m ²	-	-	
		2.40 W/m ² /100 lx	-	-	
Valori di consumo	Consumo	20 kWh/a	max. 600 kWh/a	✓	
Locale	Valore di allacciamento specifico	7.49 W/m ²	-	-	
		2.20 W/m ² /100 lx	-	-	

Profilo di utilizzo: Ambienti comuni all'interno di edifici - locali di controllo, Sale per impianti domestici, sale per dispositivi di commutazione

Lista lampade

Pz.	Produttore	Articolo No.	Nome articolo	P	Φ	Efficienza
1	Disano Illuminazione S.p.A	963 Hydro LED - High Performance	Disano 963 LED 27W CLD-E GRIGIO	30.0 W	3749 lm	125.0 lm/W
				 30.0 W	3749 lm (100 %)	-
3	Disano Illuminazione S.p.A	963 Hydro LED - High Performance	Disano 963 LED 27W CLD-E GRIGIO	30.0 W	3749 lm	125.0 lm/W

Edificio 1 · Piano Atrio · 05.UPS - LUX 200 (Scena illuminazione di emergenza)

Riepilogo

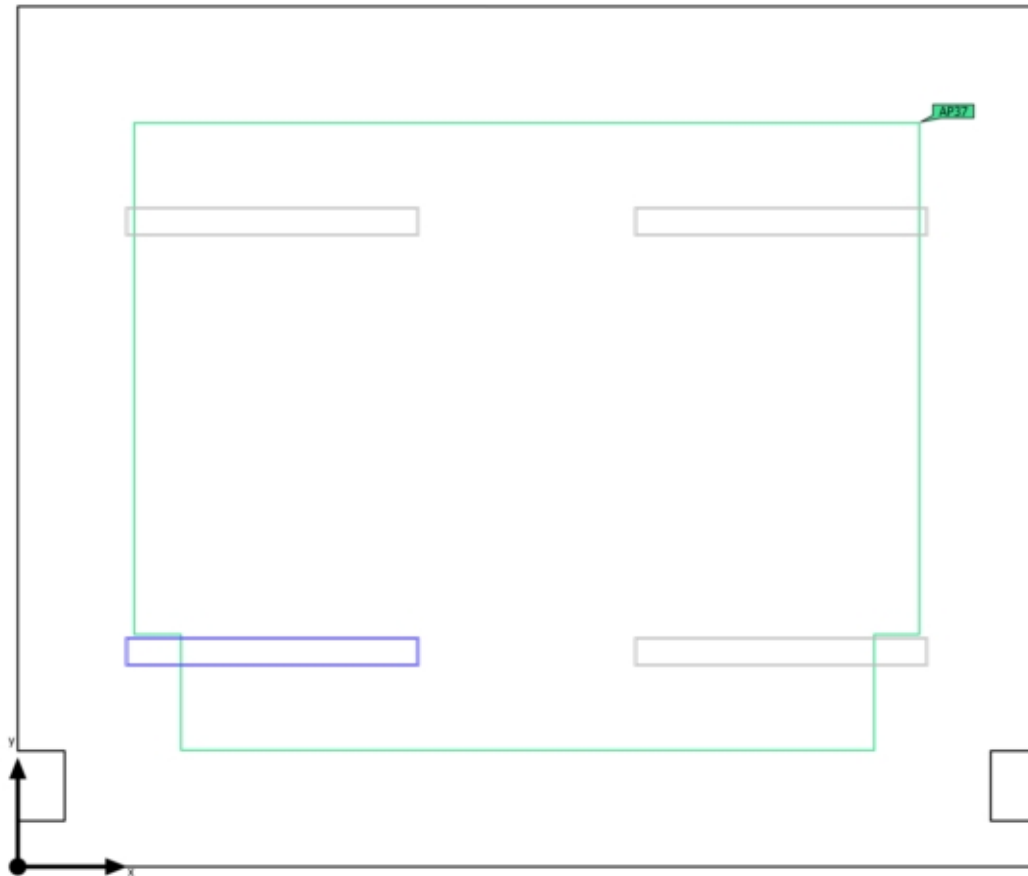

Edificio 1 · Piano Atrio · 05.UPS - LUX 200 (Scena illuminazione di emergenza)

Riepilogo

Risultati

	Unità	Calcolato	Nominale	OK	Indice
Locale	Valore di allacciamento specifico	1.87 W/m ²	-	-	

Superficie antipanico

Proprietà	E _{min.} (Nominale)	E _{max}	U _d (Nominale)	Indice
Superficie antipanico (05.UPS - LUX 200) Illuminamento perpendicolare (adattivo) Altezza: 0.000 m	22.1 lx (≥ 0.50 lx) ✓	66.0 lx	0.33 (≥ 0.025) ✓	AP37

Avvertenze sulla progettazione:

Il calcolo relativo alla scena dell'illuminazione di emergenza è stato effettuato senza tenere in considerazione i mobili presenti.

Lista lampade

Pz.	Produttore	Articolo No.	Nome articolo	P	Φ	Efficienza
1	Disano Illuminazione S.p.A	963 Hydro LED - High Performanc e	Disano 963 LED 27W CLD-E GRIGIO	30.0 W	3749 lm	125.0 lm/W
				 30.0 W	3749 lm (100 %)	-

Edificio 1 · Piano Atrio · 05.UPS - LUX 200 (normale)

Superficie utile (05.UPS - LUX 200)

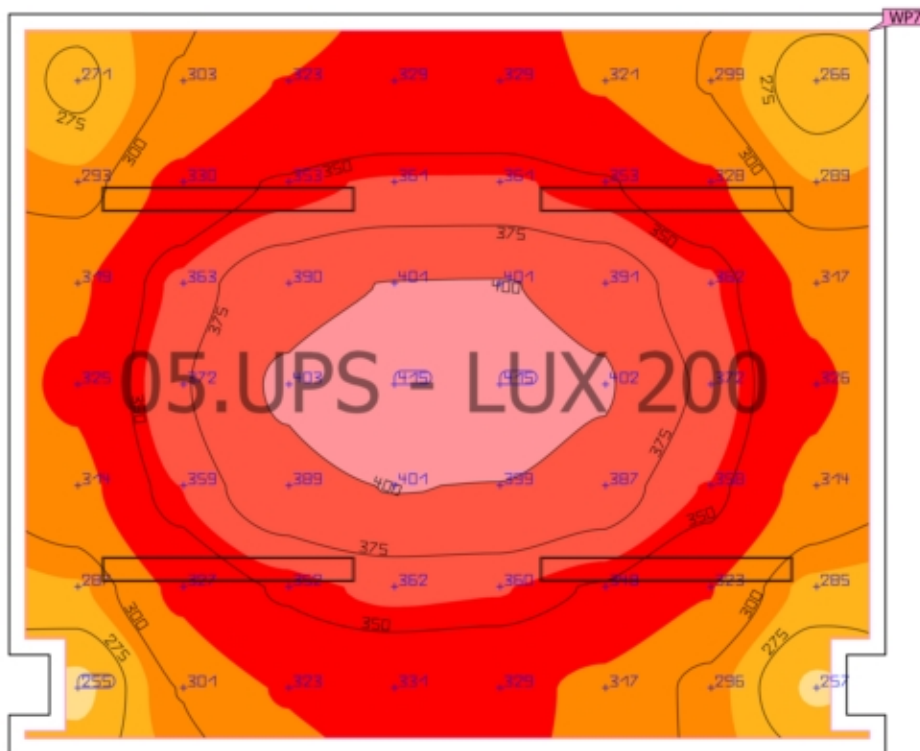

Proprietà	\bar{E} (Nominale)	$E_{min.}$	E_{max}	g_1	g_2	Indice
Superficie utile (05.UPS - LUX 200) Illuminamento perpendicolare Altezza: 0.800 m, Zona margine: 0.080 m	340 lx (≥ 200 lx) ✓	255 lx	415 lx	0.75	0.61	WP7

Profilo di utilizzo: Ambienti comuni all'interno di edifici - locali di controllo, Sale per impianti domestici, sale per dispositivi di commutazione

Edificio 1 · Piano Atrio · 05.UPS - LUX 200 (Scena illuminazione di emergenza)

Superficie antipanico (05.UPS - LUX 200)

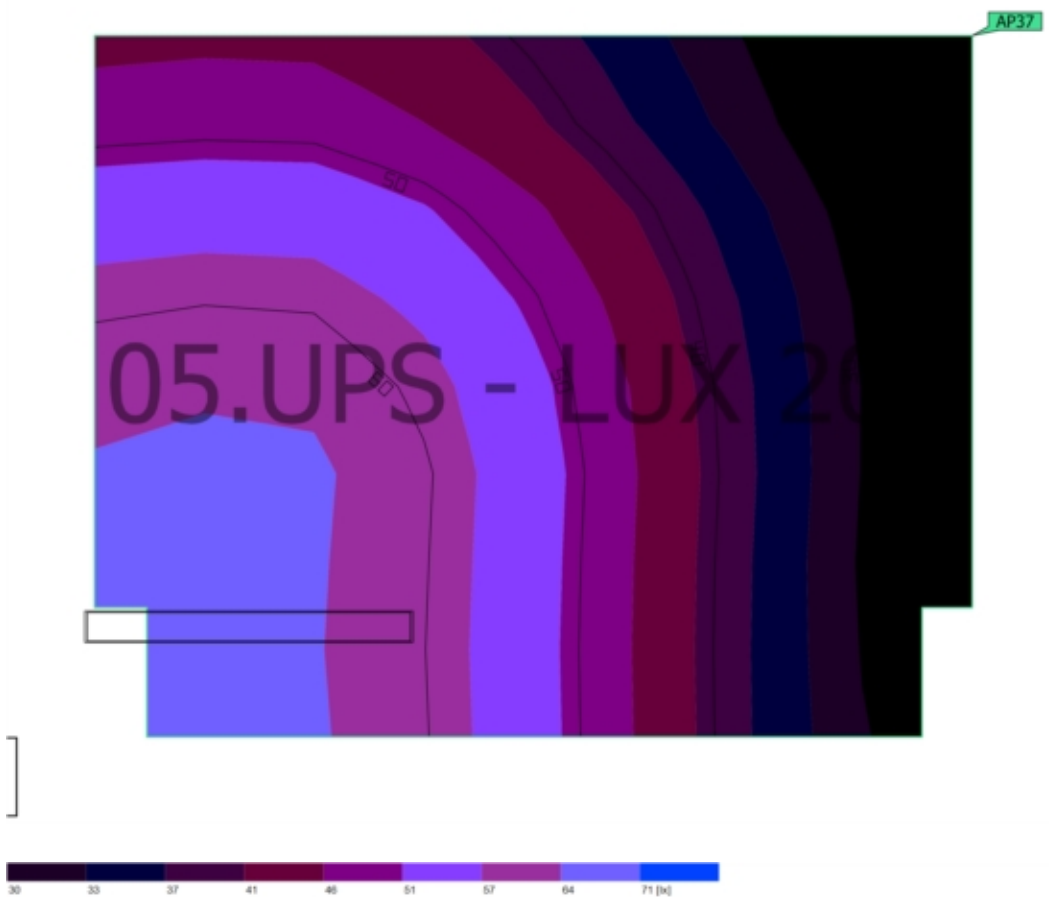
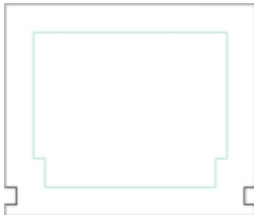

Proprietà	$E_{min.}$ (Nominale)	E_{max}	U_d (Nominale)	Indice
Superficie antipanico (05.UPS - LUX 200) Illuminamento perpendicolare (adattivo) Altezza: 0.000 m	22.1 lx (≥ 0.50 lx) ✓	66.0 lx	0.33 (≥ 0.025) ✓	AP37

Edificio 1 · Piano Atrio · 05.UPS - LUX 200 (Scena illuminazione di emergenza)

Superficie antipánico (05.UPS - LUX 200)

Avvertenze sulla progettazione:

Il calcolo relativo alla scena dell'illuminazione di emergenza è stato effettuato senza tenere in considerazione i mobili presenti.

Riepilogo

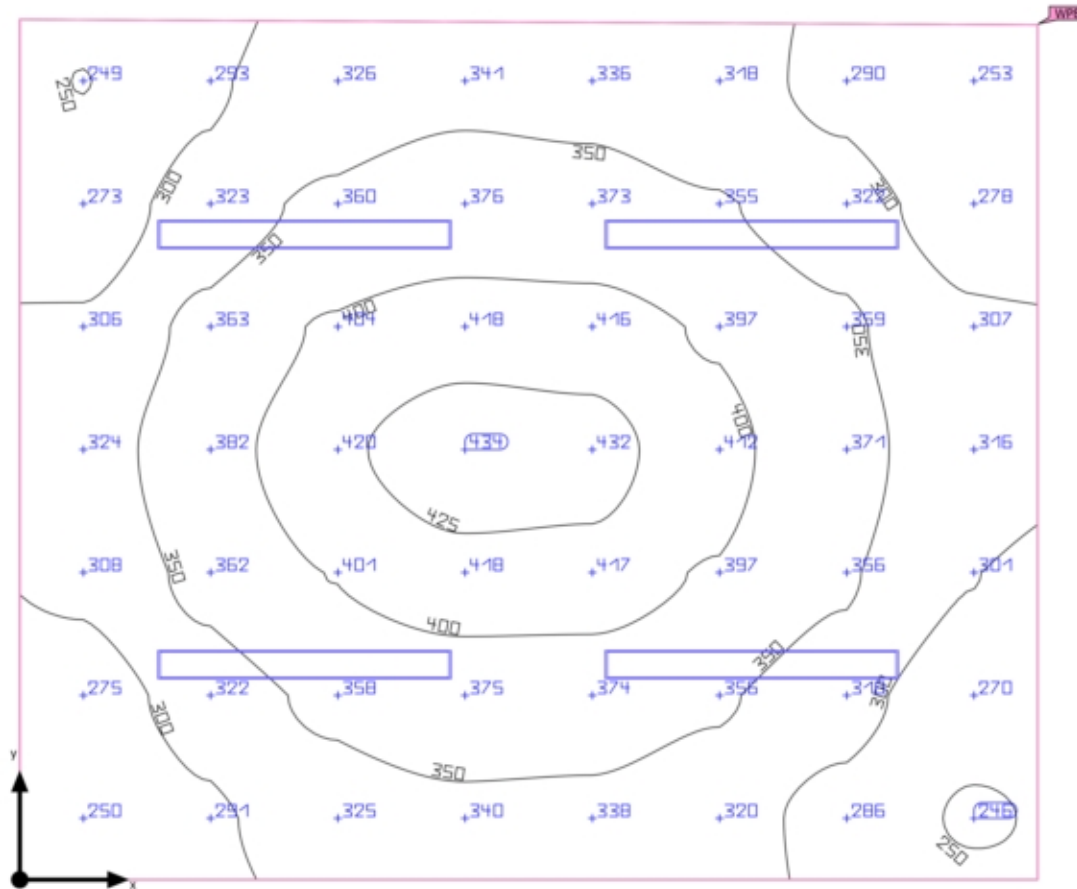

Edificio 1 · Piano Atrio · 06.UPS - LUX 200 (normale)

Riepilogo

Risultati

	Unità	Calcolato	Nominale	OK	Indice
Superficie utile	\bar{E} perpendicolare	342 lx	≥ 200 lx	✓	WP8
	g ₁	0.72	-	-	WP8
Valori di consumo	Consumo	20 kWh/a	max. 600 kWh/a	✓	
Locale	Valore di allacciamento specifico	7.46 W/m ²	-	-	
		2.18 W/m ² /100 lx	-	-	

Profilo di utilizzo: Ambienti comuni all'interno di edifici - locali di controllo, Sale per impianti domestici, sale per dispositivi di commutazione

Lista lampade

Pz.	Produttore	Articolo No.	Nome articolo	P	Φ	Efficienza
1	Disano Illuminazione S.p.A	963 Hydro LED - High Performance	Disano 963 LED 27W CLD-E GRIGIO	30.0 W	3749 lm	125.0 lm/W
				 30.0 W	3749 lm (100 %)	-
3	Disano Illuminazione S.p.A	963 Hydro LED - High Performance	Disano 963 LED 27W CLD-E GRIGIO	30.0 W	3749 lm	125.0 lm/W

Edificio 1 · Piano Atrio · 06.UPS - LUX 200 (Scena illuminazione di emergenza)

Riepilogo

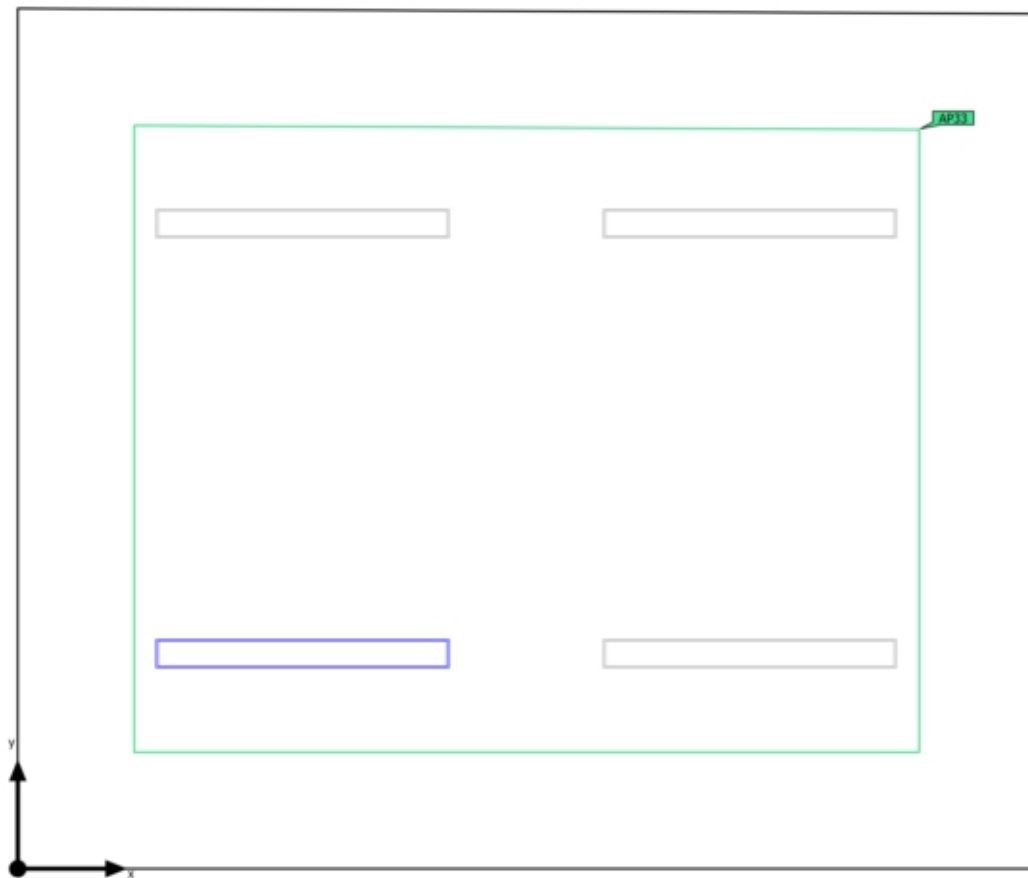

Edificio 1 · Piano Atrio · 06.UPS - LUX 200 (Scena illuminazione di emergenza)

Riepilogo

Risultati

	Unità	Calcolato	Nominale	OK	Indice
Locale	Valore di allacciamento specifico	1.86 W/m ²	-	-	

Superficie antipanico

Proprietà	E _{min.} (Nominale)	E _{max}	U _d (Nominale)	Indice
Superficie antipanico (06.UPS - LUX 200) Illuminamento perpendicolare (adattivo) Altezza: 0.000 m	23.6 lx (≥ 0.50 lx) ✓	66.1 lx	0.36 (≥ 0.025) ✓	AP33

Avvertenze sulla progettazione:

Il calcolo relativo alla scena dell'illuminazione di emergenza è stato effettuato senza tenere in considerazione i mobili presenti.

Lista lampade

Pz.	Produttore	Articolo No.	Nome articolo	P	Φ	Efficienza
1	Disano Illuminazione S.p.A	963 Hydro LED - High Performanc e	Disano 963 LED 27W CLD-E GRIGIO	30.0 W	3749 lm	125.0 lm/W
				 30.0 W	3749 lm (100 %)	-

Edificio 1 · Piano Atrio · 06.UPS - LUX 200 (normale)

Superficie utile (06.UPS - LUX 200)

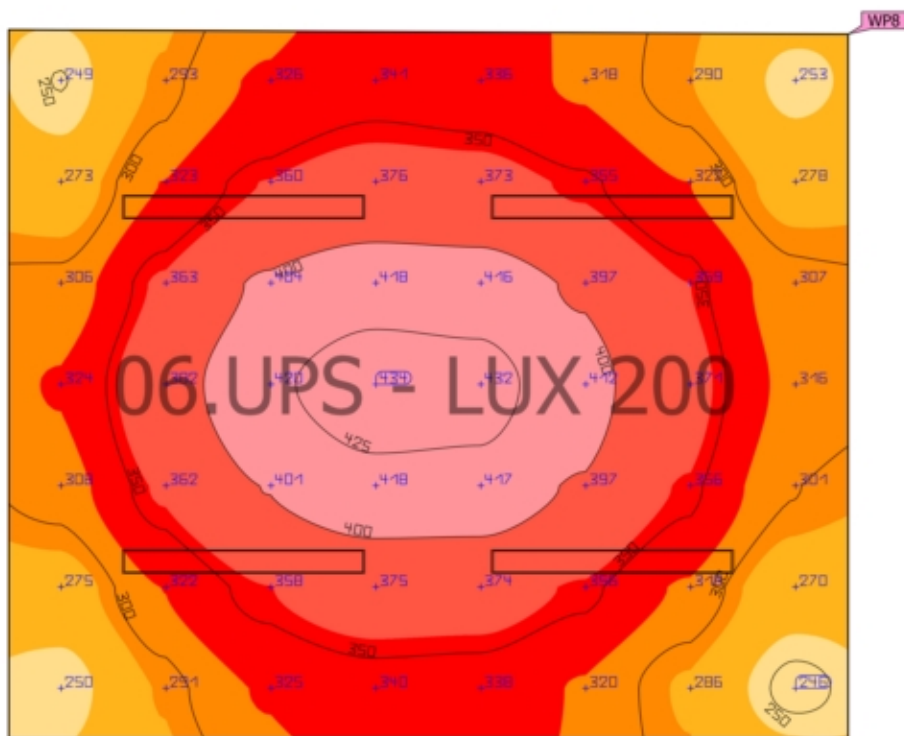
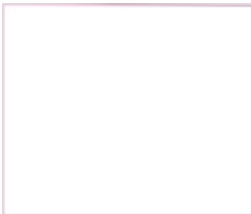

Proprietà	\bar{E} (Nominale)	$E_{min.}$	E_{max}	g_1	g_2	Indice
Superficie utile (06.UPS - LUX 200) Illuminamento perpendicolare Altezza: 0.800 m, Zona margine: 0.000 m	342 lx (≥ 200 lx) ✓	246 lx	434 lx	0.72	0.57	WP8

Profilo di utilizzo: Ambienti comuni all'interno di edifici - locali di controllo, Sale per impianti domestici, sale per dispositivi di commutazione

Edificio 1 · Piano Atrio · 06.UPS - LUX 200 (Scena illuminazione di emergenza)

Superficie antipanico (06.UPS - LUX 200)

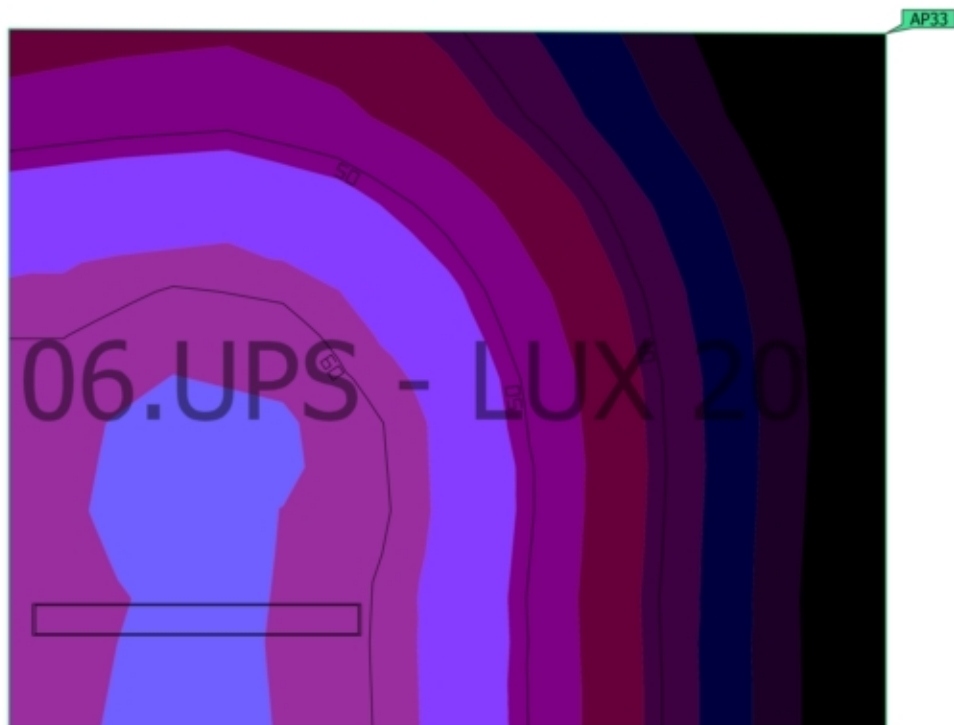

Proprietà	$E_{min.}$ (Nominale)	E_{max}	U_d (Nominale)	Indice
Superficie antipanico (06.UPS - LUX 200) Illuminamento perpendicolare (adattivo) Altezza: 0.000 m	23.6 lx (≥ 0.50 lx) ✓	66.1 lx	0.36 (≥ 0.025) ✓	AP33

Edificio 1 · Piano Atrio · 06.UPS - LUX 200 (Scena illuminazione di emergenza)

Superficie antipanico (06.UPS - LUX 200)

Avvertenze sulla progettazione:

Il calcolo relativo alla scena dell'illuminazione di emergenza è stato effettuato senza tenere in considerazione i mobili presenti.

Riepilogo

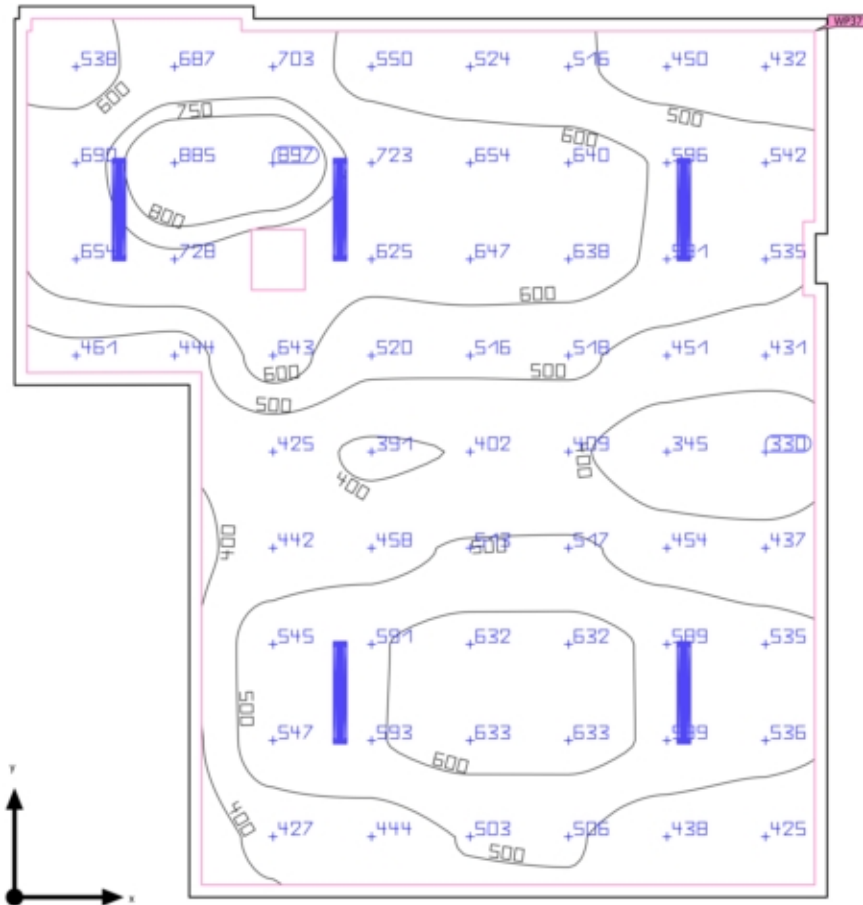

Edificio 1 · Piano Atrio · 07.Locali Scada/Quadri - LUX 500 (normale)

Riepilogo

Risultati

	Unità	Calcolato	Nominale	OK	Indice
Superficie utile	\bar{E} perpendicolare	547 lx	≥ 500 lx	✓	WP37
	g ₁	0.60	-	-	WP37
	Valore di allacciamento specifico	6.97 W/m ²	-	-	
		1.27 W/m ² /100 lx	-	-	
Valori di consumo	Consumo	44 kWh/a	max. 1450 kWh/a	✓	
Locale	Valore di allacciamento specifico	6.47 W/m ²	-	-	
		1.18 W/m ² /100 lx	-	-	

Profilo di utilizzo: Ambienti comuni all'interno di edifici - locali di controllo, Sale telex e posta, postazioni operatore

Lista lampade

Pz.	Produttore	Articolo No.	Nome articolo	P	Φ	Efficienza
4	Disano Illuminazione S.p.A	2162 Radon HE - diffondente - UGR<22	Disano 2162 53W CLD-E GRAFITE	53.0 W	6430 lm	121.3 lm/W
				 53.0 W	6430 lm (100 %)	-
1	Disano Illuminazione S.p.A	2162 Radon HE - diffondente - UGR<22	Disano 2162 53W CLD-E GRAFITE	53.0 W	6430 lm	121.3 lm/W

Edificio 1 · Piano Atrio · 07.Locali Scada/Quadri - LUX 500 (Scena illuminazione di emergenza)

Riepilogo

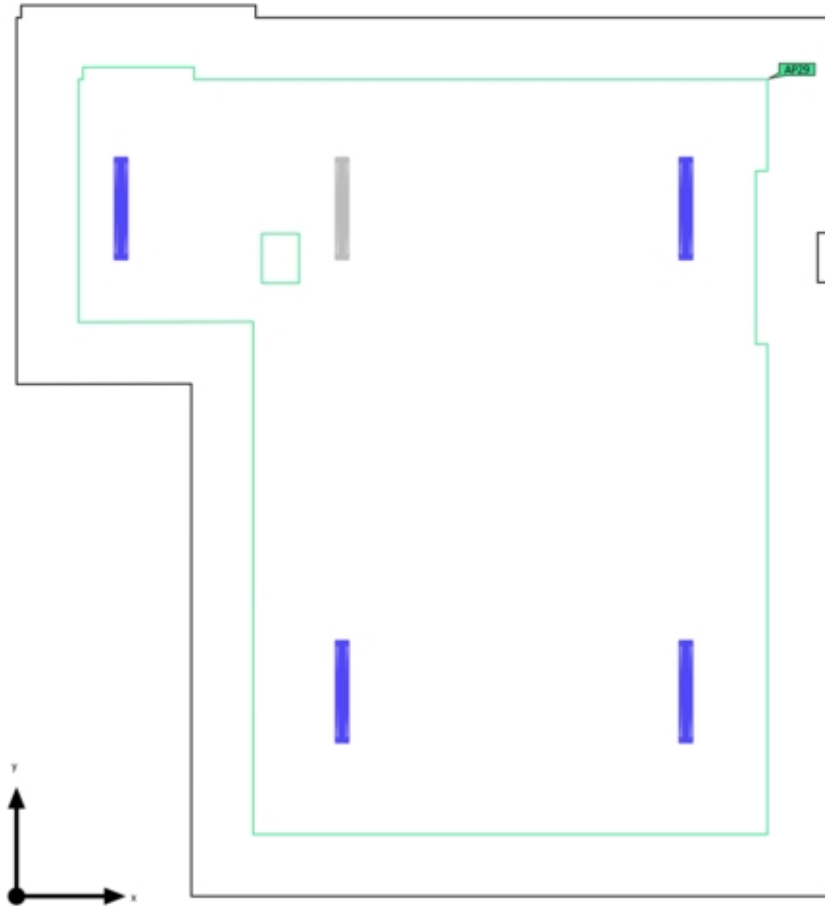

Edificio 1 · Piano Atrio · 07.Locali Scada/Quadri - LUX 500 (Scena illuminazione di emergenza)

Riepilogo

Risultati

	Unità	Calcolato	Nominale	OK	Indice
Locale	Valore di allacciamento specifico	5.17 W/m ²	-	-	

Superficie antipanico

Proprietà	E _{min.} (Nominale)	E _{max}	U _d (Nominale)	Indice
Superficie antipanico (07.Locali Scada/Quadri - LUX 500)	54.9 lx (≥ 0.50 lx)	488 lx	0.11 (≥ 0.025)	AP29
Illuminamento perpendicolare (adattivo) Altezza: 0.000 m	✓		✓	

Avvertenze sulla progettazione:

Il calcolo relativo alla scena dell'illuminazione di emergenza è stato effettuato senza tenere in considerazione i mobili presenti.

Lista lampade

Pz.	Produttore	Articolo No.	Nome articolo	P	Φ	Efficienza
4	Disano Illuminazione S.p.A	2162 Radon HE - diffondente - UGR<22	Disano 2162 53W CLD-E GRAFITE	53.0 W	6430 lm	121.3 lm/W
				 53.0 W	6430 lm (100 %)	-

Edificio 1 · Piano Atrio · 07.Locali Scada/Quadri - LUX 500 (normale)
Superficie utile (07.Locali Scada/Quadri - LUX 500)

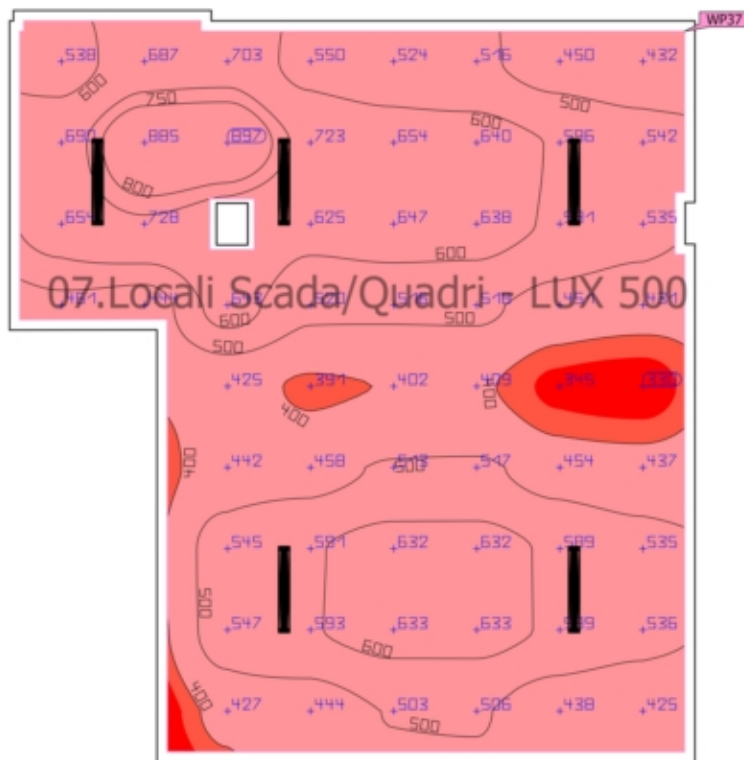
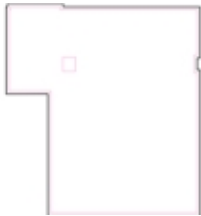

Proprietà	\bar{E} (Nominale)	$E_{min.}$	E_{max}	g_1	g_2	Indice
Superficie utile (07.Locali Scada/Quadri - LUX 500) Illuminamento perpendicolare Altezza: 0.800 m, Zona margine: 0.100 m	547 lx (≥ 500 lx) ✓	330 lx	897 lx	0.60	0.37	WP37

Profilo di utilizzo: Ambienti comuni all'interno di edifici - locali di controllo, Sale telex e posta, postazioni operatore

Edificio 1 · Piano Atrio · 07.Locali Scada/Quadri - LUX 500 (Scena illuminazione di emergenza)

Superficie antipanico (07.Locali Scada/Quadri - LUX 500)

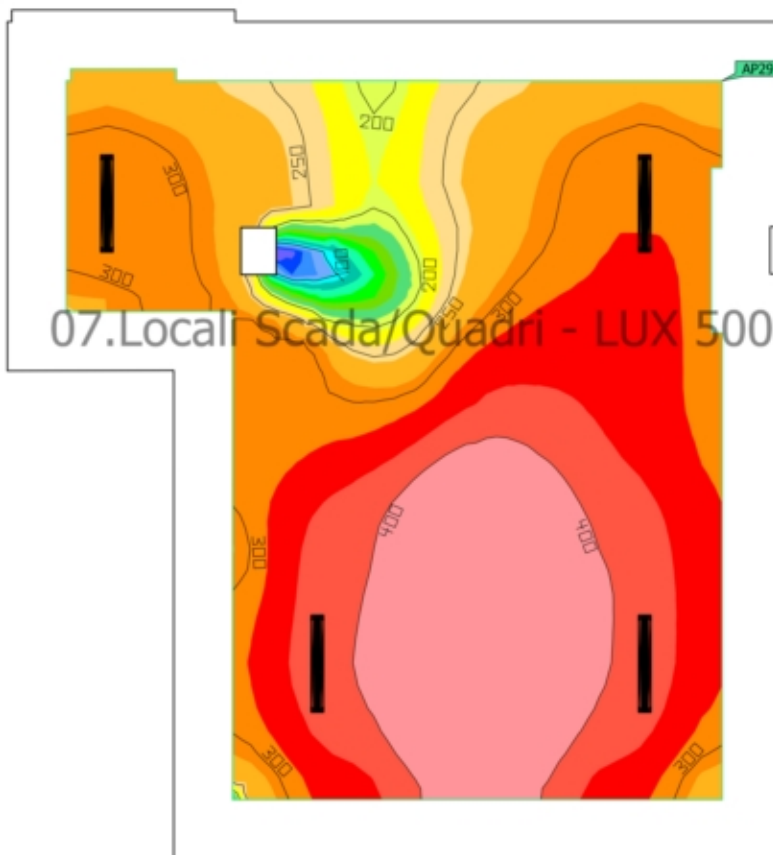
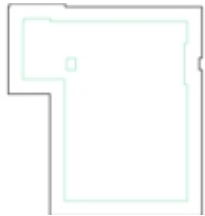

Proprietà	$E_{min.}$ (Nominale)	E_{max}	U_d (Nominale)	Indice
Superficie antipanico (07.Locali Scada/Quadri - LUX 500)	54.9 lx (≥ 0.50 lx)	488 lx	0.11 (≥ 0.025)	AP29
Illuminamento perpendicolare (adattivo)	✓		✓	
Altezza: 0.000 m				

Edificio 1 · Piano Atrio · 07.Locali Scada/Quadri - LUX 500 (Scena illuminazione di emergenza)
Superficie antipanico (07.Locali Scada/Quadri - LUX 500)

Avvertenze sulla progettazione:

Il calcolo relativo alla scena dell'illuminazione di emergenza è stato effettuato senza tenere in considerazione i mobili presenti.

Edificio 1 · Piano Atrio · 08.Locale a disposizione - LUX 300 (normale)

Riepilogo

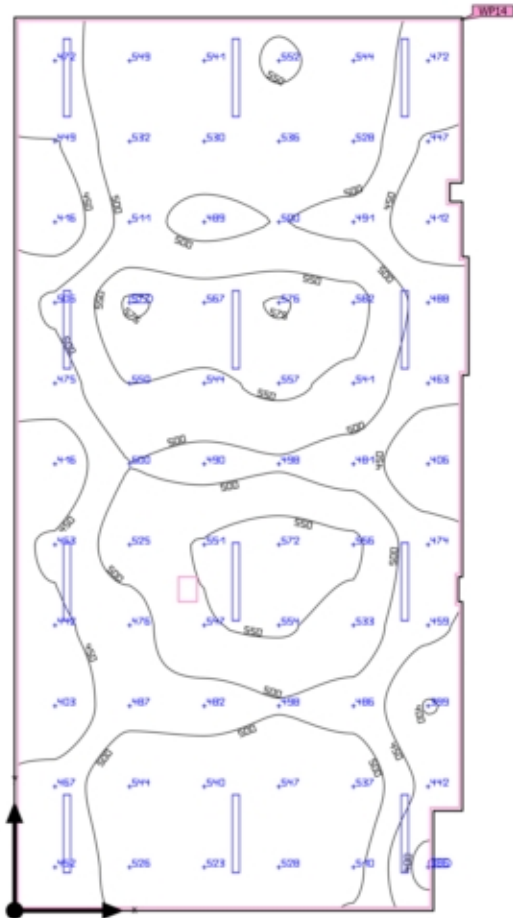

Edificio 1 · Piano Atrio · 08.Locale a disposizione - LUX 300 (normale)

Riepilogo

Risultati

	Unità	Calcolato	Nominale	OK	Indice
Superficie utile	\bar{E} perpendicolare	501 lx	≥ 300 lx	✓	WP14
	g ₁	0.77	-	-	WP14
	Valore di allacciamento specifico	5.97 W/m ²	-	-	
		1.19 W/m ² /100 lx	-	-	
Valori di consumo	Consumo	99 kWh/a	max. 3600 kWh/a	✓	
Locale	Valore di allacciamento specifico	5.85 W/m ²	-	-	
		1.17 W/m ² /100 lx	-	-	

Profilo di utilizzo: Ambienti comuni all'interno di edifici - locali di controllo, Sale per impianti domestici, sale per dispositivi di commutazione

Lista lampade

Pz.	Produttore	Articolo No.	Nome articolo	P	Φ	Efficienza
8	Disano Illuminazione S.p.A	963 Hydro LED - High Performance	Disano 963 LED 47W CLD-E GRIGIO	50.0 W	7766 lm	155.3 lm/W
				 50.0 W	7766 lm (100 %)	-
4	Disano Illuminazione S.p.A	963 Hydro LED - High Performance	Disano 963 LED 47W CLD-E GRIGIO	50.0 W	7766 lm	155.3 lm/W

Edificio 1 · Piano Atrio · 08.Locale a disposizione - LUX 300 (Scena illuminazione di emergenza)

Riepilogo

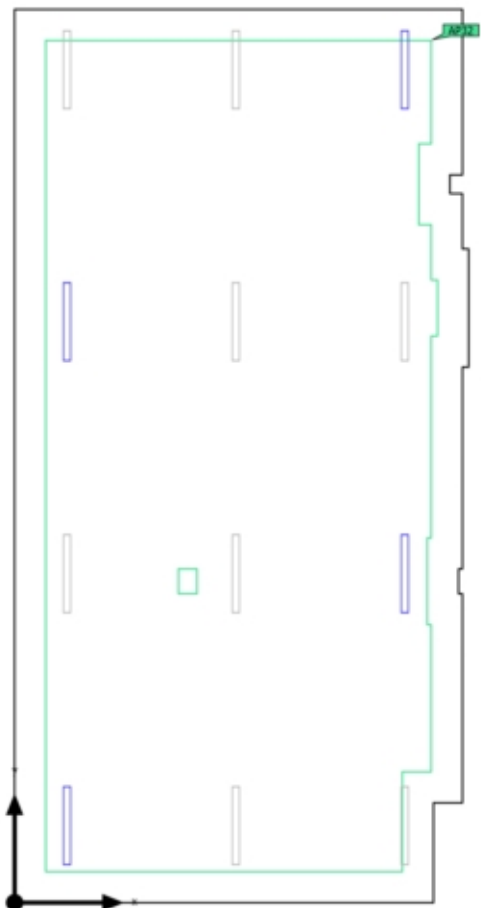

Edificio 1 · Piano Atrio · 08.Locale a disposizione - LUX 300 (Scena illuminazione di emergenza)

Riepilogo

Risultati

	Unità	Calcolato	Nominale	OK	Indice
Locale	Valore di allacciamento specifico	1.95 W/m ²	-	-	

Superficie antipanico

Proprietà	E _{min.} (Nominale)	E _{max}	U _d (Nominale)	Indice
Superficie antipanico (08.Locale a disposizione - LUX 300)	33.4 lx (≥ 0.50 lx)	156 lx	0.21 (≥ 0.025)	AP32
illuminamento perpendicolare (adattivo) Altezza: 0.000 m	✓		✓	

Avvertenze sulla progettazione:

Il calcolo relativo alla scena dell'illuminazione di emergenza è stato effettuato senza tenere in considerazione i mobili presenti.

Lista lampade

Pz.	Produttore	Articolo No.	Nome articolo	P	Φ	Efficienza
4	Disano Illuminazione S.p.A	963 Hydro LED - High Performanc e	Disano 963 LED 47W CLD-E GRIGIO	50.0 W	7766 lm	155.3 lm/W
				 50.0 W	7766 lm (100 %)	-

Edificio 1 · Piano Atrio · 08.Locale a disposizione - LUX 300 (normale)
Superficie utile (08.Locale a disposizione - LUX 300)

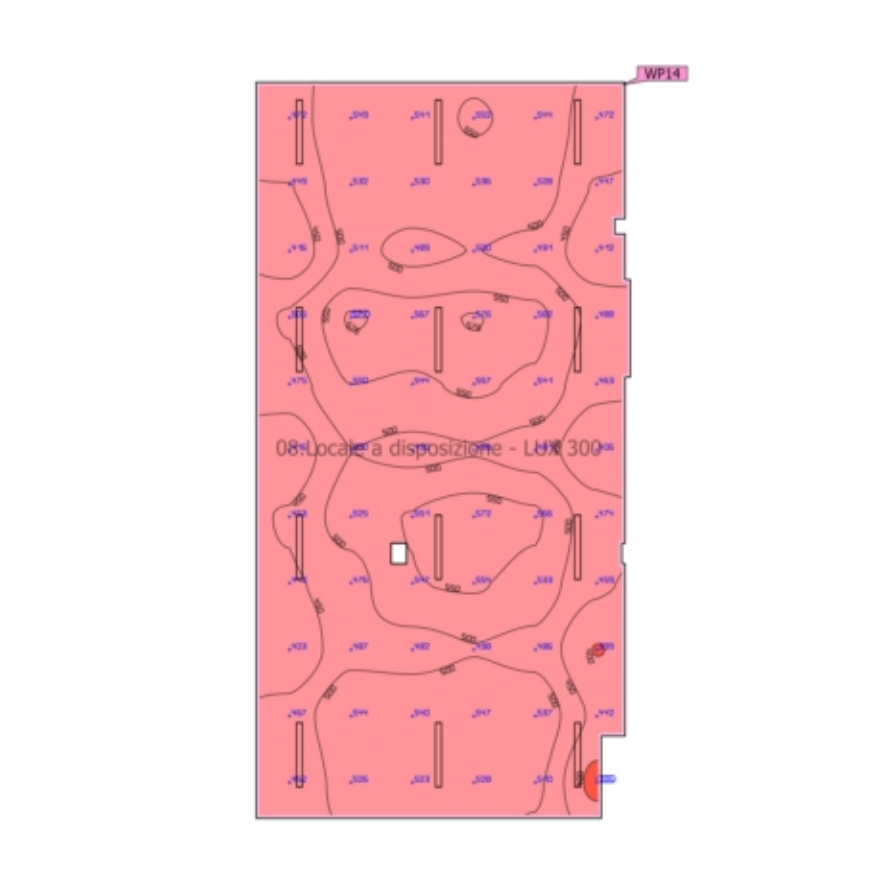

Proprietà	\bar{E} (Nominale)	$E_{min.}$	E_{max}	g_1	g_2	Indice
Superficie utile (08.Locale a disposizione - LUX 300) Illuminamento perpendicolare Altezza: 0.800 m, Zona margine: 0.050 m	501 lx (≥ 300 lx) ✓	386 lx	577 lx	0.77	0.67	WP14

Profilo di utilizzo: Ambienti comuni all'interno di edifici - locali di controllo, Sale per impianti domestici, sale per dispositivi di commutazione

Edificio 1 · Piano Atrio · 08.Locale a disposizione - LUX 300 (Scena illuminazione di emergenza)

Superficie antipanico (08.Locale a disposizione - LUX 300)

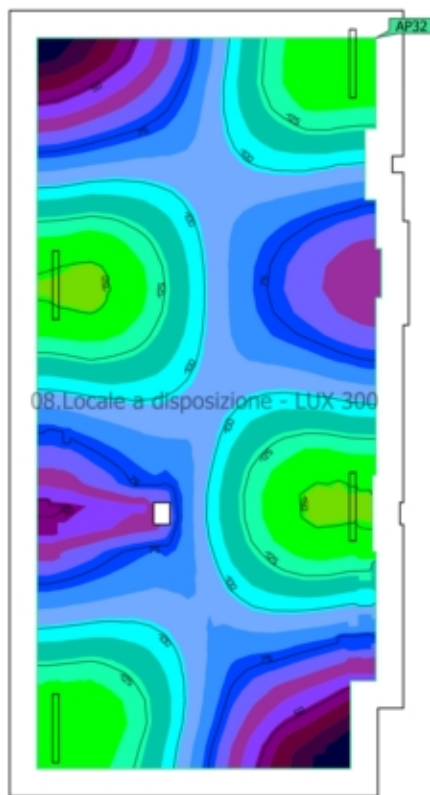

Proprietà	$E_{min.}$ (Nominale)	E_{max}	U_d (Nominale)	Indice
Superficie antipanico (08.Locale a disposizione - LUX 300)	33.4 lx (≥ 0.50 lx)	156 lx	0.21 (≥ 0.025)	AP32
Illuminamento perpendicolare (adattivo)	✓		✓	
Altezza: 0.000 m				

Edificio 1 · Piano Atrio · 08.Locale a disposizione - LUX 300 (Scena illuminazione di emergenza)
Superficie antipanico (08.Locale a disposizione - LUX 300)

Avvertenze sulla progettazione:

Il calcolo relativo alla scena dell'illuminazione di emergenza è stato effettuato senza tenere in considerazione i mobili presenti.

Edificio 1 · Piano Atrio · 09.QMT - locale smistamento - LUX 200 (normale)

Riepilogo

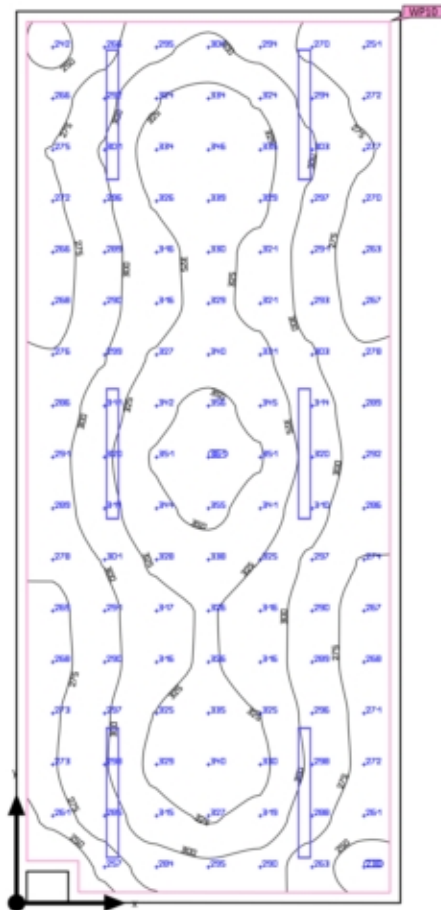

Edificio 1 · Piano Atrio · 09.QMT - locale smistamento - LUX 200 (normale)

Riepilogo

Risultati

	Unità	Calcolato	Nominale	OK	Indice
Superficie utile	\bar{E} perpendicolare	302 lx	≥ 200 lx	✓	WP10
	g ₁	0.79	-	-	WP10
	Valore di allacciamento specifico	6.16 W/m ²	-	-	
		2.04 W/m ² /100 lx	-	-	
Valori di consumo	Consumo	30 kWh/a	max. 1150 kWh/a	✓	
Locale	Valore di allacciamento specifico	5.68 W/m ²	-	-	
		1.88 W/m ² /100 lx	-	-	

Profilo di utilizzo: Ambienti comuni all'interno di edifici - locali di controllo, Sale per impianti domestici, sale per dispositivi di commutazione

Lista lampade

Pz.	Produttore	Articolo No.	Nome articolo	P	Φ	Efficienza
3	Disano Illuminazione S.p.A	963 Hydro LED - High Performance	Disano 963 LED 27W CLD-E GRIGIO	30.0 W	3749 lm	125.0 lm/W
				 30.0 W	3749 lm (100 %)	-
3	Disano Illuminazione S.p.A	963 Hydro LED - High Performance	Disano 963 LED 27W CLD-E GRIGIO	30.0 W	3749 lm	125.0 lm/W

Edificio 1 · Piano Atrio · 09.QMT - locale smistamento - LUX 200 (Scena illuminazione di emergenza)

Riepilogo

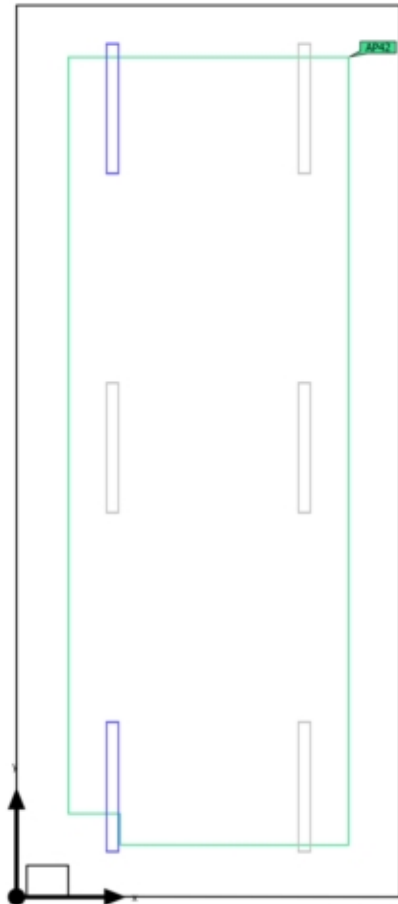

Edificio 1 · Piano Atrio · 09.QMT - locale smistamento - LUX 200 (Scena illuminazione di emergenza)

Riepilogo

Risultati

	Unità	Calcolato	Nominale	OK	Indice
Locale	Valore di allacciamento specifico	1.89 W/m ²	-	-	

Superficie antipanico

Proprietà	E _{min.} (Nominale)	E _{max}	U _d (Nominale)	Indice
Superficie antipanico (09.QMT - locale smistamento - LUX 200) Illuminamento perpendicolare (adattivo) Altezza: 0.000 m	30.6 lx (≥ 0.50 lx) ✓	68.3 lx	0.45 (≥ 0.025) ✓	AP42

Avvertenze sulla progettazione:

Il calcolo relativo alla scena dell'illuminazione di emergenza è stato effettuato senza tenere in considerazione i mobili presenti.

Lista lampade

Pz.	Produttore	Articolo No.	Nome articolo	P	Φ	Efficienza
2	Disano Illuminazione S.p.A	963 Hydro LED - High Performanc e	Disano 963 LED 27W CLD-E GRIGIO	30.0 W	3749 lm	125.0 lm/W
				 30.0 W	3749 lm (100 %)	-

Edificio 1 · Piano Atrio · 09.QMT - locale smistamento - LUX 200 (normale)
Superficie utile (09.QMT - locale smistamento - LUX 200)

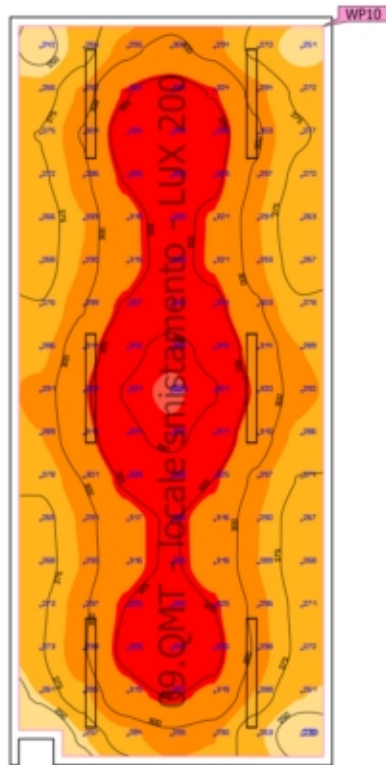

Proprietà	\bar{E} (Nominale)	$E_{min.}$	$E_{max.}$	g_1	g_2	Indice
Superficie utile (09.QMT - locale smistamento - LUX 200) Illuminamento perpendicolare Altezza: 0.800 m, Zona margine: 0.100 m	302 lx (≥ 200 lx) ✓	238 lx	361 lx	0.79	0.66	WP10

Edificio 1 · Piano Atrio · 09.QMT - locale smistamento - LUX 200 (normale)

Superficie utile (09.QMT - locale smistamento - LUX 200)

Profilo di utilizzo: Ambienti comuni all'interno di edifici - locali di controllo, Sale per impianti domestici, sale per dispositivi di commutazione

Edificio 1 · Piano Atrio · 09.QMT - locale smistamento - LUX 200 (Scena illuminazione di emergenza)

Superficie antipanico (09.QMT - locale smistamento - LUX 200)

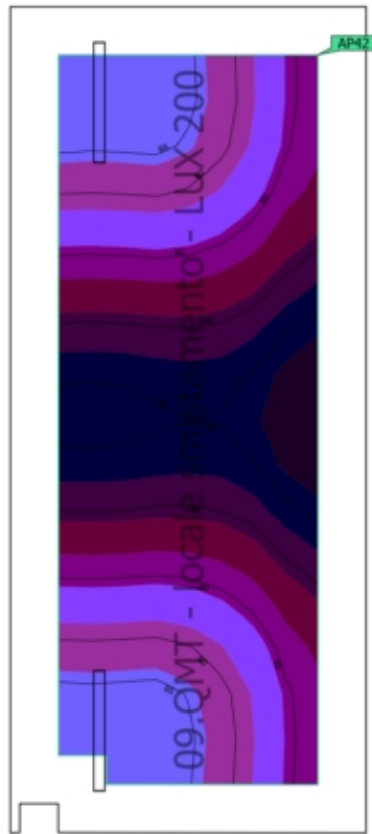

Proprietà	$E_{min.}$ (Nominale)	E_{max}	U_d (Nominale)	Indice
Superficie antipanico (09.QMT - locale smistamento - LUX 200)	30.6 lx (≥ 0.50 lx)	68.3 lx	0.45 (≥ 0.025)	AP42
Illuminamento perpendicolare (adattivo) Altezza: 0.000 m	✓		✓	

Edificio 1 · Piano Atrio · 09.QMT - locale smistamento - LUX 200 (Scena illuminazione di emergenza)

Superficie antipanico (09.QMT - locale smistamento - LUX 200)

Avvertenze sulla progettazione:

Il calcolo relativo alla scena dell'illuminazione di emergenza è stato effettuato senza tenere in considerazione i mobili presenti.

Riepilogo

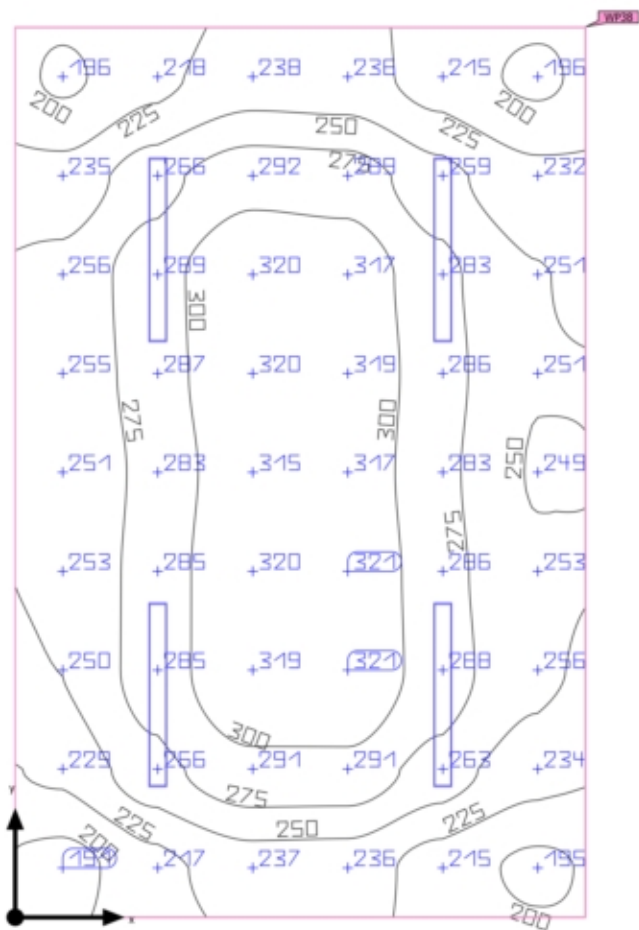

Edificio 1 · Piano Atrio · 10.Locale fotovoltaico - LUX 200 (normale)

Riepilogo

Risultati

	Unità	Calcolato	Nominale	OK	Indice
Superficie utile	\bar{E} perpendicolare	265 lx	≥ 200 lx	✓	WP38
	g ₁	0.72	-	-	WP38
Valori di consumo	Consumo	20 kWh/a	max. 850 kWh/a	✓	
Locale	Valore di allacciamento specifico	5.04 W/m ²	-	-	
		1.90 W/m ² /100 lx	-	-	

Profilo di utilizzo: Ambienti comuni all'interno di edifici - locali di controllo, Sale per impianti domestici, sale per dispositivi di commutazione

Lista lampade

Pz.	Produttore	Articolo No.	Nome articolo	P	Φ	Efficienza
2	Disano Illuminazione S.p.A	963 Hydro LED - High Performance	Disano 963 LED 27W CLD-E GRIGIO	30.0 W	3749 lm	125.0 lm/W
				 30.0 W	3749 lm (100 %)	-
2	Disano Illuminazione S.p.A	963 Hydro LED - High Performance	Disano 963 LED 27W CLD-E GRIGIO	30.0 W	3749 lm	125.0 lm/W

Edificio 1 · Piano Atrio · 10.Locale fotovoltaico - LUX 200 (Scena illuminazione di emergenza)

Riepilogo

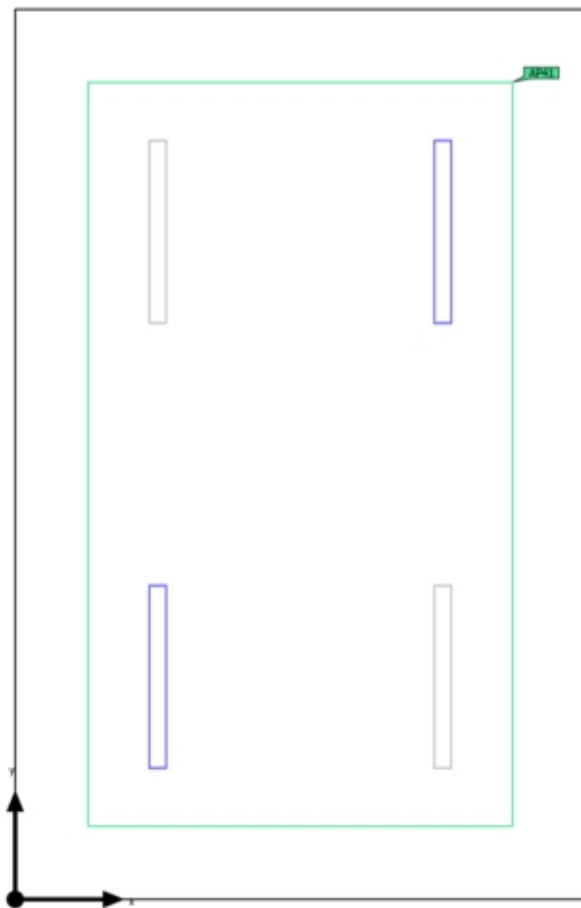

Edificio 1 · Piano Atrio · 10.Locale fotovoltaico - LUX 200 (Scena illuminazione di emergenza)

Riepilogo

Risultati

	Unità	Calcolato	Nominale	OK	Indice
Locale	Valore di allacciamento specifico	2.52 W/m ²	-	-	

Superficie antipanico

Proprietà	E _{min.} (Nominale)	E _{max}	U _d (Nominale)	Indice
Superficie antipanico (10.Locale fotovoltaico - LUX 200)	48.2 lx (≥ 0.50 lx)	90.0 lx	0.54 (≥ 0.025)	AP41
Illuminamento perpendicolare (adattivo) Altezza: 0.000 m	✓		✓	

Avvertenze sulla progettazione:

Il calcolo relativo alla scena dell'illuminazione di emergenza è stato effettuato senza tenere in considerazione i mobili presenti.

Lista lampade

Pz.	Produttore	Articolo No.	Nome articolo	P	Φ	Efficienza
2	Disano Illuminazione S.p.A	963 Hydro LED - High Performanc e	Disano 963 LED 27W CLD-E GRIGIO	30.0 W	3749 lm	125.0 lm/W
				 30.0 W	3749 lm (100 %)	-

Edificio 1 · Piano Atrio · 10.Locale fotovoltaico - LUX 200 (normale)
Superficie utile (10.Locale fotovoltaico - LUX 200)

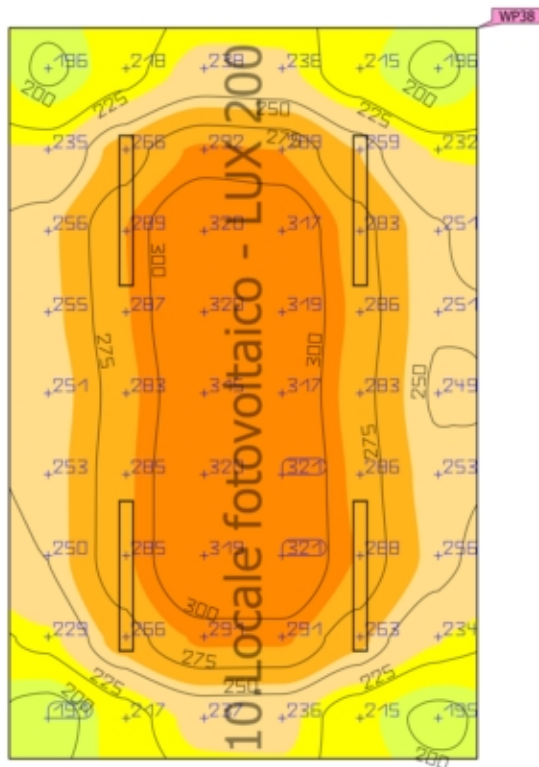

Proprietà	\bar{E} (Nominale)	$E_{min.}$	E_{max}	g_1	g_2	Indice
Superficie utile (10.Locale fotovoltaico - LUX 200) Illuminamento perpendicolare Altezza: 0.800 m, Zona margine: 0.000 m	265 lx (≥ 200 lx) ✓	191 lx	321 lx	0.72	0.60	WP38

Profilo di utilizzo: Ambienti comuni all'interno di edifici - locali di controllo, Sale per impianti domestici, sale per dispositivi di commutazione

Edificio 1 · Piano Atrio · 10.Locale fotovoltaico - LUX 200 (Scena illuminazione di emergenza)

Superficie antipanico (10.Locale fotovoltaico - LUX 200)

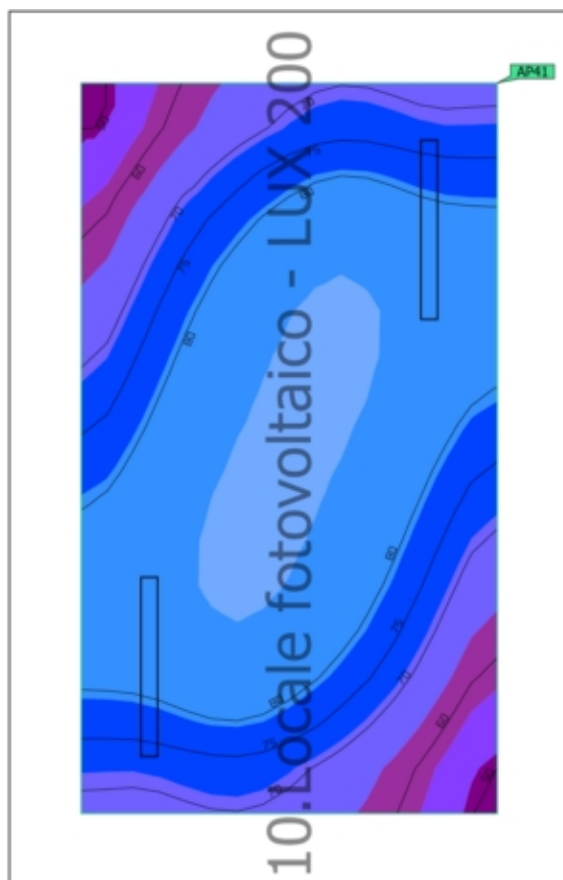

Proprietà	$E_{min.}$ (Nominale)	E_{max}	U_d (Nominale)	Indice
Superficie antipanico (10.Locale fotovoltaico - LUX 200)	48.2 lx (≥ 0.50 lx)	90.0 lx	0.54 (≥ 0.025)	AP41
Illuminamento perpendicolare (adattivo)	✓		✓	
Altezza: 0.000 m				

Edificio 1 · Piano Atrio · 10.Locale fotovoltaico - LUX 200 (Scena illuminazione di emergenza)

Superficie antipanico (10.Locale fotovoltaico - LUX 200)

Avvertenze sulla progettazione:

Il calcolo relativo alla scena dell'illuminazione di emergenza è stato effettuato senza tenere in considerazione i mobili presenti.

Riepilogo

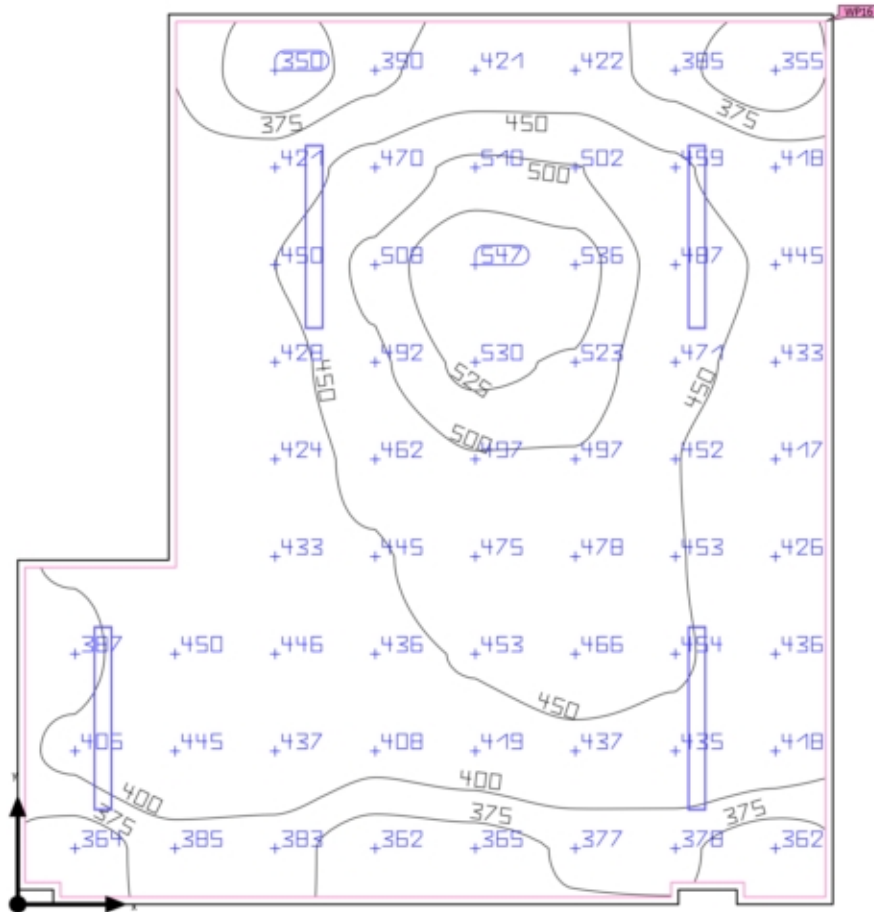

Edificio 1 · Piano Atrio · 11. Cabina 2 MT/BT - LUX 200 (normale)

Riepilogo

Risultati

	Unità	Calcolato	Nominale	OK	Indice
Superficie utile	\bar{E} perpendicolare	439 lx	≥ 200 lx	✓	WP16
	g ₁	0.80	-	-	WP16
	Valore di allacciamento specifico	6.91 W/m ²	-	-	
		1.57 W/m ² /100 lx	-	-	
Valori di consumo	Consumo	33 kWh/a	max. 1100 kWh/a	✓	
Locale	Valore di allacciamento specifico	6.64 W/m ²	-	-	
		1.51 W/m ² /100 lx	-	-	

Profilo di utilizzo: Ambienti comuni all'interno di edifici - locali di controllo, Sale per impianti domestici, sale per dispositivi di commutazione

Lista lampade

Pz.	Produttore	Articolo No.	Nome articolo	P	Φ	Efficienza
2	Disano Illuminazione S.p.A	963 Hydro LED - High Performance	Disano 963 LED 47W CLD-E GRIGIO	50.0 W	7766 lm	155.3 lm/W
2	Disano Illuminazione S.p.A	963 Hydro LED - High Performance	Disano 963 LED 47W CLD-E GRIGIO	50.0 W	7766 lm	155.3 lm/W
				 50.0 W	7766 lm (100 %)	-

Edificio 1 · Piano Atrio · 11. Cabina 2 MT/BT - LUX 200 (Scena illuminazione di emergenza)

Riepilogo

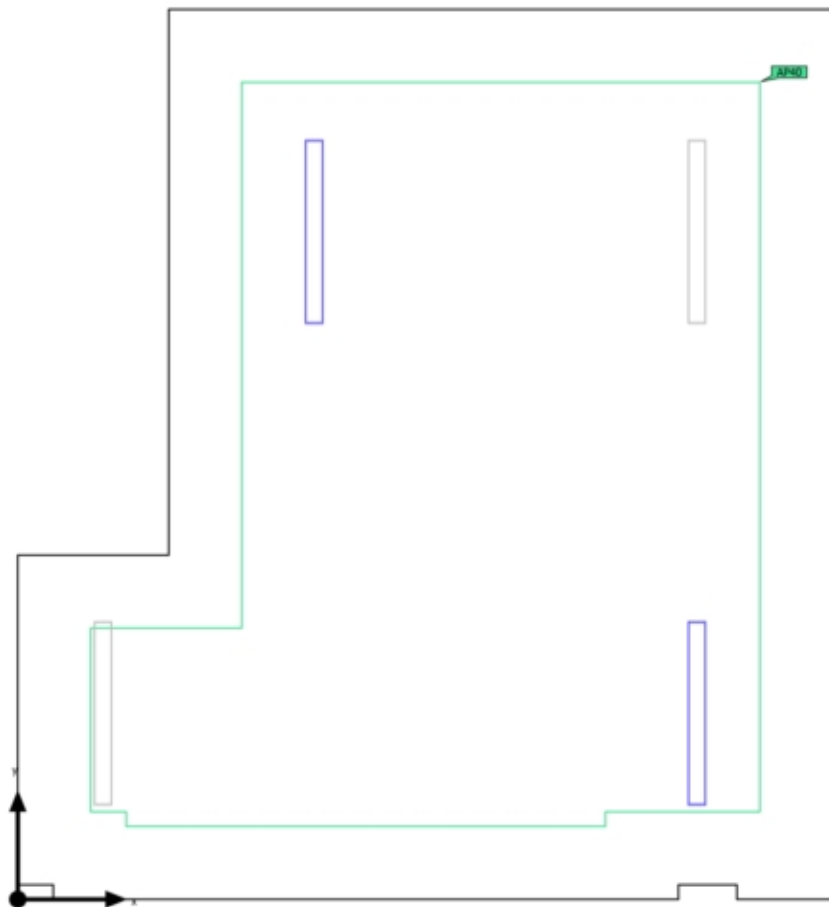

Edificio 1 · Piano Atrio · 11. Cabina 2 MT/BT - LUX 200 (Scena illuminazione di emergenza)

Riepilogo

Risultati

	Unità	Calcolato	Nominale	OK	Indice
Locale	Valore di allacciamento specifico	3.32 W/m ²	-	-	

Superficie antipanico

Proprietà	E _{min.} (Nominale)	E _{max}	U _d (Nominale)	Indice
Superficie antipanico (11. Cabina 2 MT/BT - LUX 200) Illuminamento perpendicolare (adattivo) Altezza: 0.000 m	46.1 lx (≥ 0.50 lx) ✓	174 lx	0.26 (≥ 0.025) ✓	AP40

Avvertenze sulla progettazione:

Il calcolo relativo alla scena dell'illuminazione di emergenza è stato effettuato senza tenere in considerazione i mobili presenti.

Lista lampade

Pz.	Produttore	Articolo No.	Nome articolo	P	Φ	Efficienza
2	Disano Illuminazione S.p.A	963 Hydro LED - High Performanc e	Disano 963 LED 47W CLD-E GRIGIO	50.0 W	7766 lm	155.3 lm/W
				 50.0 W	7766 lm (100 %)	-

Edificio 1 · Piano Atrio · 11. Cabina 2 MT/BT - LUX 200 (normale)
Superficie utile (11. Cabina 2 MT/BT - LUX 200)

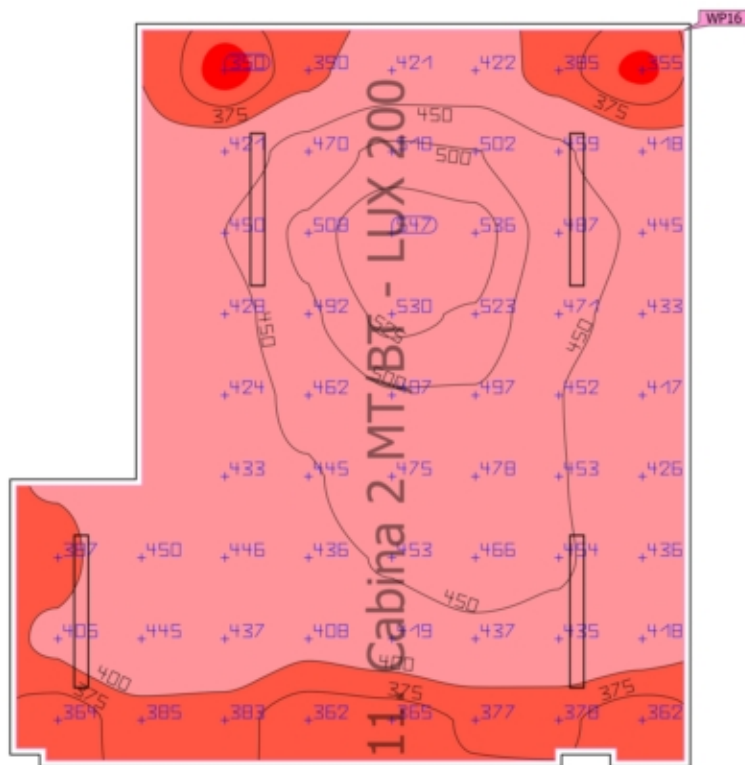
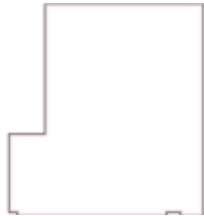

Proprietà	\bar{E} (Nominale)	$E_{min.}$	E_{max}	g_1	g_2	Indice
Superficie utile (11. Cabina 2 MT/BT - LUX 200) Illuminamento perpendicolare Altezza: 0.800 m, Zona margine: 0.050 m	439 lx (≥ 200 lx) ✓	350 lx	547 lx	0.80	0.64	WP16

Profilo di utilizzo: Ambienti comuni all'interno di edifici - locali di controllo, Sale per impianti domestici, sale per dispositivi di commutazione

Edificio 1 · Piano Atrio · 11. Cabina 2 MT/BT - LUX 200 (Scena illuminazione di emergenza)

Superficie antipanico (11. Cabina 2 MT/BT - LUX 200)

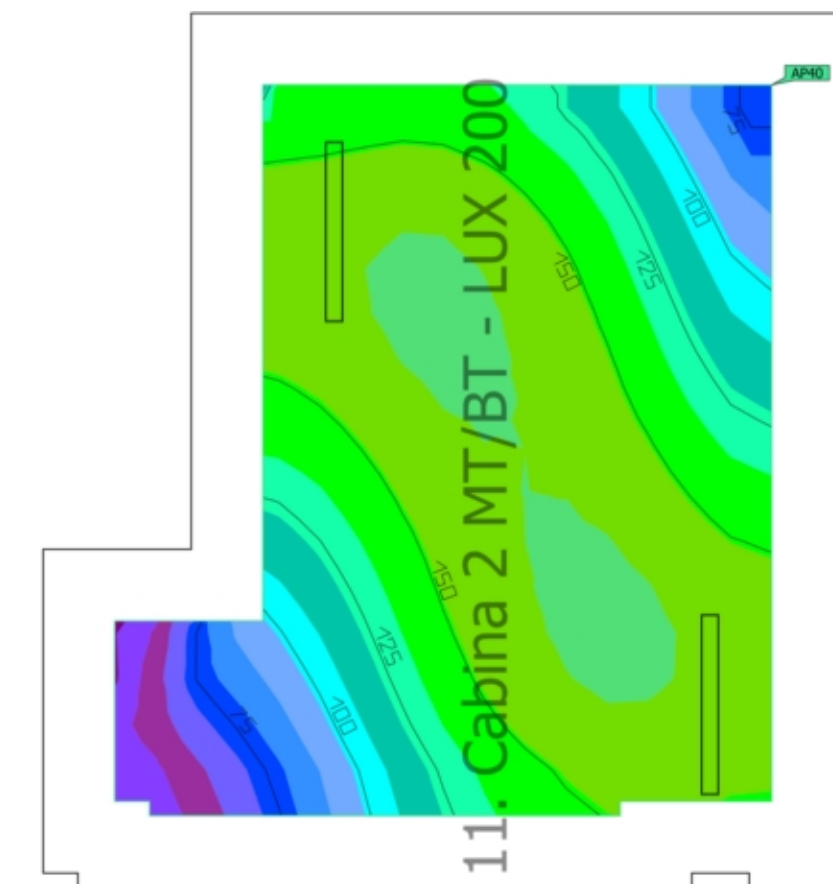
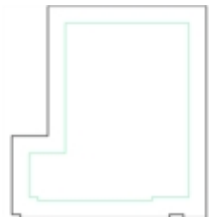

Proprietà	$E_{min.}$ (Nominale)	E_{max}	U_d (Nominale)	Indice
Superficie antipanico (11. Cabina 2 MT/BT - LUX 200) Illuminamento perpendicolare (adattivo) Altezza: 0.000 m	46.1 lx (≥ 0.50 lx) ✓	174 lx	0.26 (≥ 0.025) ✓	AP40

Edificio 1 · Piano Atrio · 11. Cabina 2 MT/BT - LUX 200 (Scena illuminazione di emergenza)

Superficie antipanico (11. Cabina 2 MT/BT - LUX 200)

Avvertenze sulla progettazione:

Il calcolo relativo alla scena dell'illuminazione di emergenza è stato effettuato senza tenere in considerazione i mobili presenti.

Riepilogo

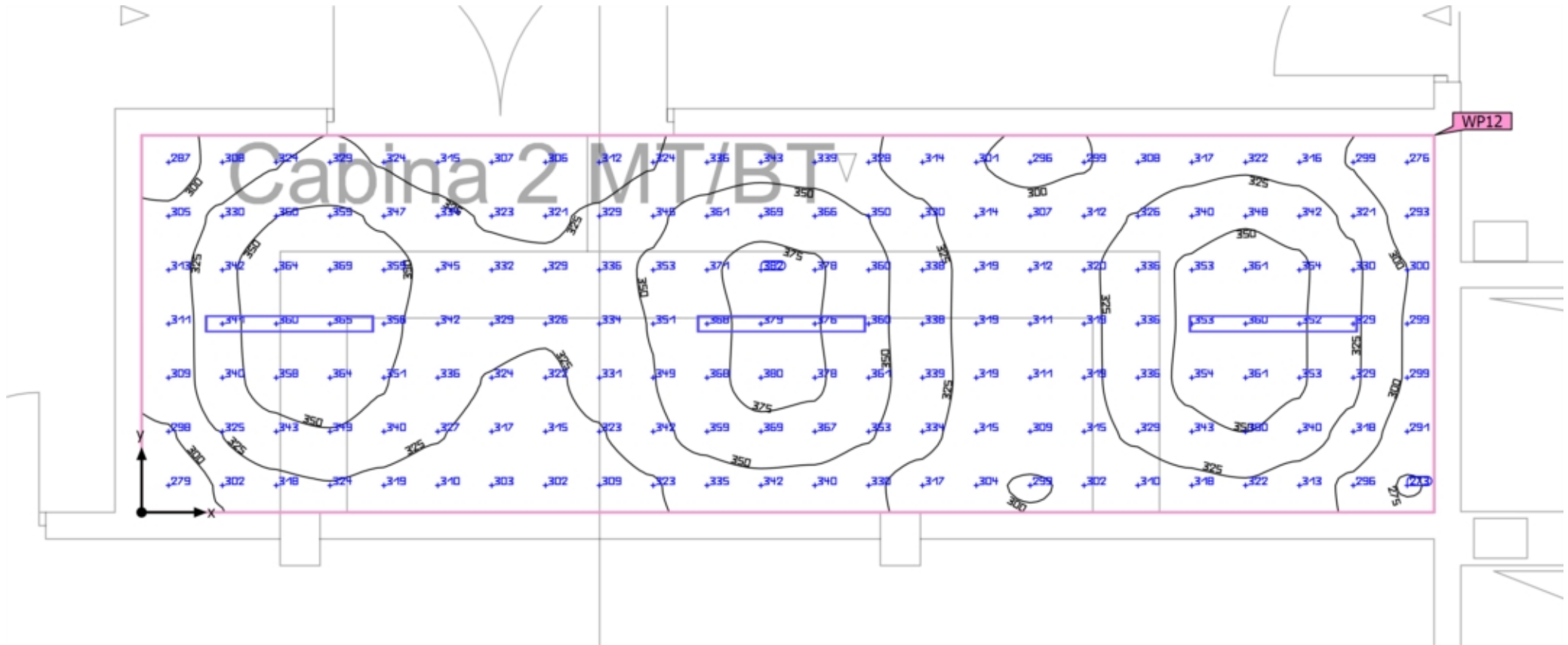

Edificio 1 · Piano Atrio · 12. Cabina 2 MT/BT - LUX 200 (normale)

Riepilogo

Risultati

	Unità	Calcolato	Nominale	OK	Indice
Superficie utile	\bar{E} perpendicolare	331 lx	≥ 200 lx	✓	WP12
	g ₁	0.82	-	-	WP12
Valori di consumo	Consumo	25 kWh/a	max. 1000 kWh/a	✓	
Locale	Valore di allacciamento specifico	5.47 W/m ²	-	-	
		1.65 W/m ² /100 lx	-	-	

Profilo di utilizzo: Ambienti comuni all'interno di edifici - locali di controllo, Sale per impianti domestici, sale per dispositivi di commutazione

Lista lampade

Pz.	Produttore	Articolo No.	Nome articolo	P	Φ	Efficienza
2	Disano Illuminazione S.p.A	963 Hydro LED - High Performance	Disano 963 LED 47W CLD-E GRIGIO	50.0 W	7766 lm	155.3 lm/W
1	Disano Illuminazione S.p.A	963 Hydro LED - High Performance	Disano 963 LED 47W CLD-E GRIGIO	50.0 W	7766 lm	155.3 lm/W
				 50.0 W	7766 lm (100 %)	-

Riepilogo

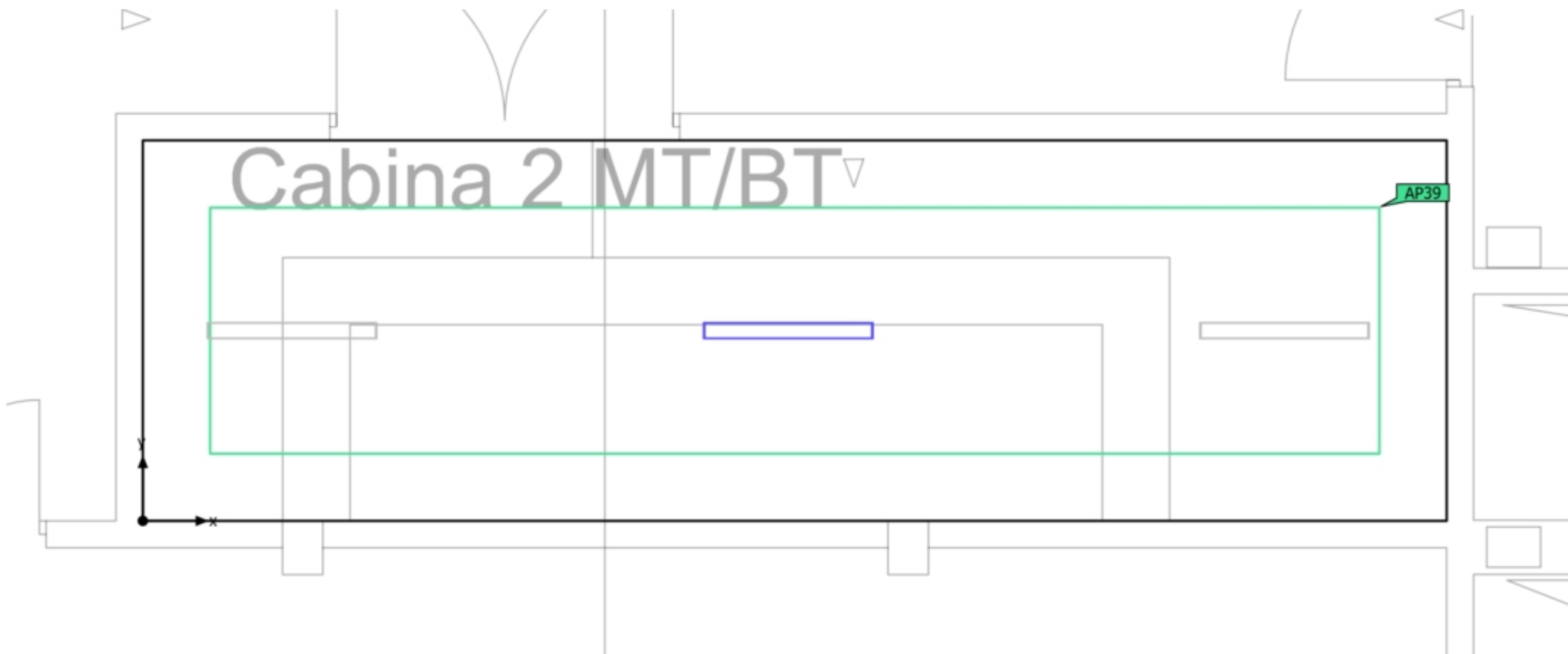

Edificio 1 · Piano Atrio · 12. Cabina 2 MT/BT - LUX 200 (Scena illuminazione di emergenza)

Riepilogo

Risultati

	Unità	Calcolato	Nominale	OK	Indice
Locale	Valore di allacciamento specifico	1.82 W/m ²	-	-	

Superficie antipanico

Proprietà	E _{min.} (Nominale)	E _{max}	U _d (Nominale)	Indice
Superficie antipanico (12. Cabina 2 MT/BT - LUX 200) Illuminamento perpendicolare (adattivo) Altezza: 0.000 m	19.1 lx (≥ 0.50 lx) ✓	139 lx	0.14 (≥ 0.025) ✓	AP39

Avvertenze sulla progettazione:

Il calcolo relativo alla scena dell'illuminazione di emergenza è stato effettuato senza tenere in considerazione i mobili presenti.

Lista lampade

Pz.	Produttore	Articolo No.	Nome articolo	P	Φ	Efficienza
1	Disano Illuminazione S.p.A	963 Hydro LED - High Performanc e	Disano 963 LED 47W CLD-E GRIGIO	50.0 W	7766 lm	155.3 lm/W
				 50.0 W	7766 lm (100 %)	-

Edificio 1 · Piano Atrio · 12. Cabina 2 MT/BT - LUX 200 (normale)

Superficie utile (12. Cabina 2 MT/BT - LUX 200)

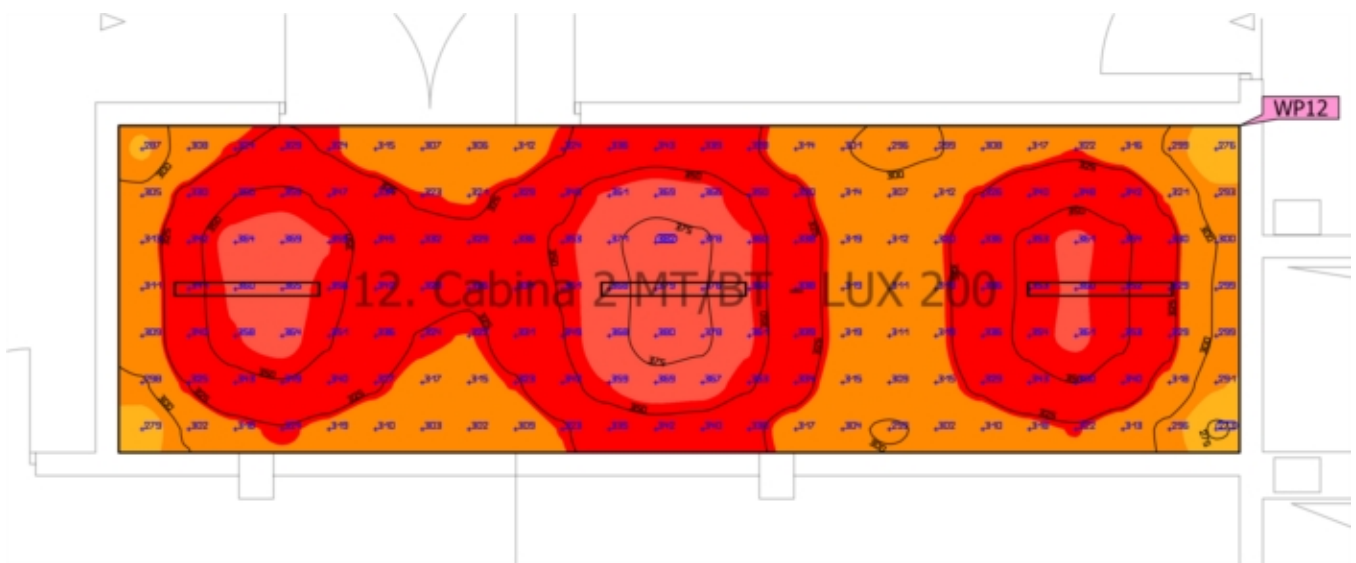
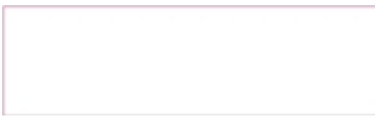

Proprietà	\bar{E} (Nominale)	$E_{min.}$	$E_{max.}$	g_1	g_2	Indice
Superficie utile (12. Cabina 2 MT/BT - LUX 200) Illuminamento perpendicolare Altezza: 0.800 m, Zona margine: 0.000 m	331 lx (≥ 200 lx) ✓	273 lx	382 lx	0.82	0.71	WP12

Profilo di utilizzo: Ambienti comuni all'interno di edifici - locali di controllo, Sale per impianti domestici, sale per dispositivi di commutazione

Edificio 1 · Piano Atrio · 12. Cabina 2 MT/BT - LUX 200 (Scena illuminazione di emergenza)

Superficie antipanico (12. Cabina 2 MT/BT - LUX 200)

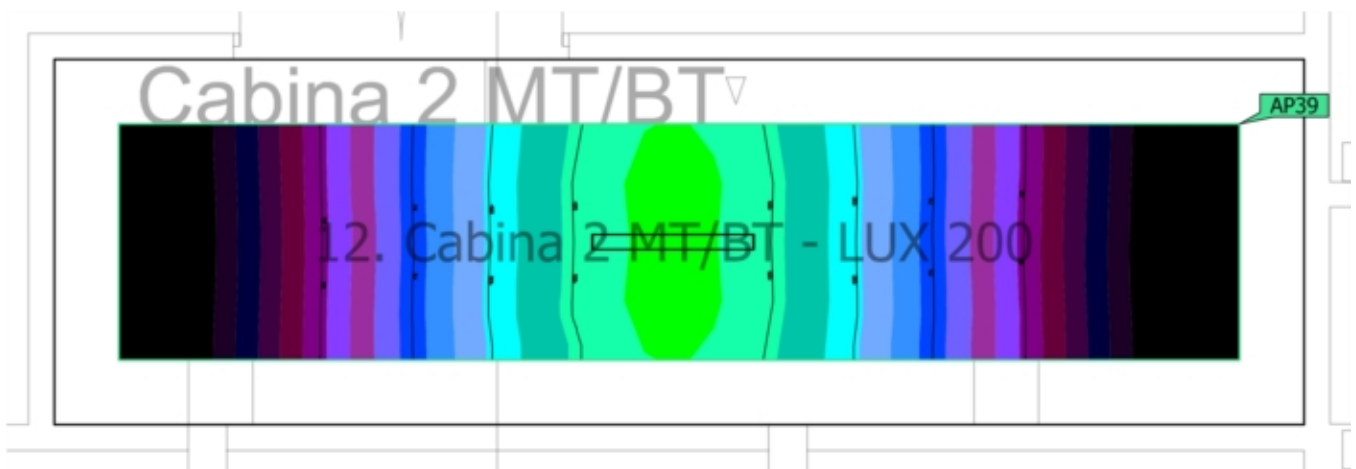

Proprietà	$E_{min.}$ (Nominale)	E_{max}	U_d (Nominale)	Indice
Superficie antipanico (12. Cabina 2 MT/BT - LUX 200) Illuminamento perpendicolare (adattivo) Altezza: 0.000 m	19.1 lx (≥ 0.50 lx) ✓	139 lx	0.14 (≥ 0.025) ✓	AP39

Edificio 1 · Piano Atrio · 12. Cabina 2 MT/BT - LUX 200 (Scena illuminazione di emergenza)

Superficie antipanico (12. Cabina 2 MT/BT - LUX 200)

Avvertenze sulla progettazione:

Il calcolo relativo alla scena dell'illuminazione di emergenza è stato effettuato senza tenere in considerazione i mobili presenti.

Riepilogo



Edificio 1 · Piano Atrio · 13.Locale QGBT - LUX 500 (normale)

Riepilogo

Risultati

	Unità	Calcolato	Nominale	OK	Indice
Superficie utile	\bar{E} perpendicolare	632 lx	≥ 500 lx	✓	WP11
	g ₁	0.54	-	-	WP11
	Valore di allacciamento specifico	7.76 W/m ²	-	-	
		1.23 W/m ² /100 lx	-	-	
Valori di consumo	Consumo	79 kWh/a	max. 2300 kWh/a	✓	
Locale	Valore di allacciamento specifico	7.33 W/m ²	-	-	
		1.16 W/m ² /100 lx	-	-	

Profilo di utilizzo: Ambienti comuni all'interno di edifici - locali di controllo, Sale telex e posta, postazioni operatore

Lista lampade

Pz.	Produttore	Articolo No.	Nome articolo	P	Φ	Efficienza
8	Disano Illuminazione S.p.A	2162 Radon HE - diffondente - UGR<22	Disano 2162 53W CLD-E GRAFITE	53.0 W	6430 lm	121.3 lm/W
				 53.0 W	6430 lm (100 %)	-
1	Disano Illuminazione S.p.A	2162 Radon HE - diffondente - UGR<22	Disano 2162 53W CLD-E GRAFITE	53.0 W	6430 lm	121.3 lm/W

Riepilogo

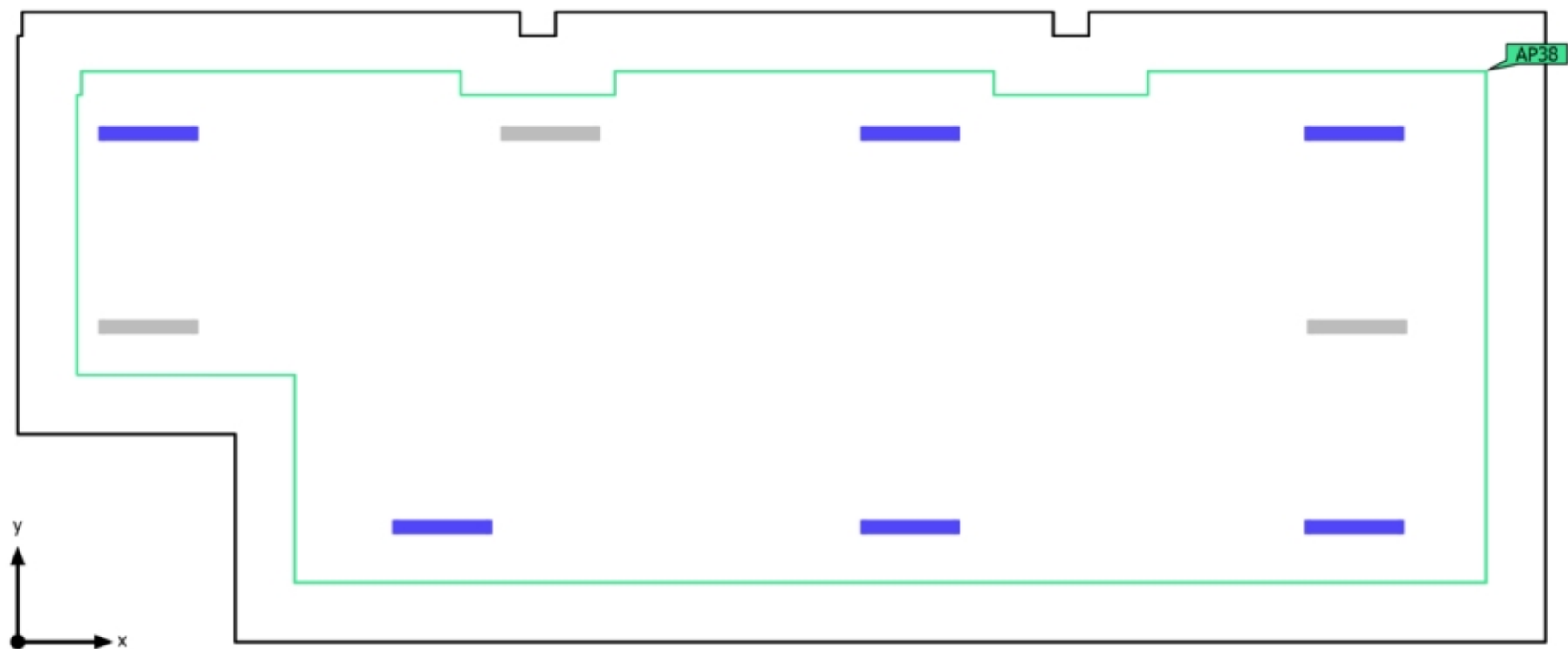



Edificio 1 · Piano Atrio · 13.Locale QGBT - LUX 500 (Scena illuminazione di emergenza)

Riepilogo

Risultati

	Unità	Calcolato	Nominale	OK	Indice
Locale	Valore di allacciamento specifico	4.88 W/m ²	-	-	

Superficie antipanico

Proprietà	E _{min.} (Nominale)	E _{max}	U _d (Nominale)	Indice
Superficie antipanico (13.Locale QGBT - LUX 500) Illuminamento perpendicolare (adattivo) Altezza: 0.000 m	62.4 lx (≥ 0.50 lx) 	467 lx	0.13 (≥ 0.025) 	AP38

Avvertenze sulla progettazione:

Il calcolo relativo alla scena dell'illuminazione di emergenza è stato effettuato senza tenere in considerazione i mobili presenti.

Lista lampade

Pz.	Produttore	Articolo No.	Nome articolo	P	Φ	Efficienza
6	Disano Illuminazione S.p.A	2162 Radon HE - diffondente - UGR<22	Disano 2162 53W CLD-E GRAFITE	53.0 W	6430 lm	121.3 lm/W
				 53.0 W	6430 lm (100 %)	-

Edificio 1 · Piano Atrio · 13.Locale QGBT - LUX 500 (normale)

Superficie utile (13.Locale QGBT - LUX 500)

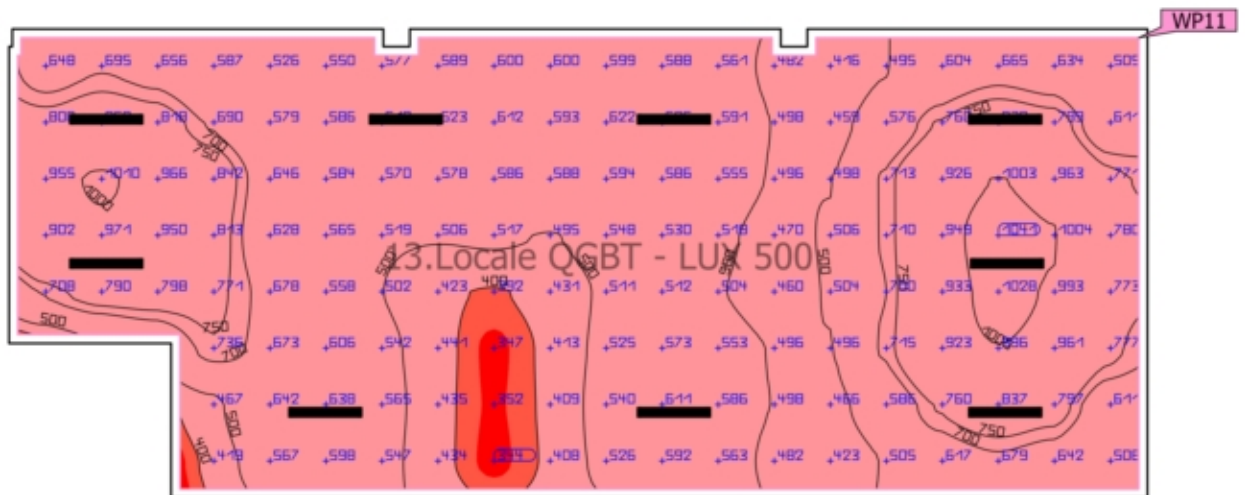

Proprietà	\bar{E} (Nominale)	$E_{min.}$	E_{max}	g_1	g_2	Indice
Superficie utile (13.Locale QGBT - LUX 500) Illuminamento perpendicolare Altezza: 0.800 m, Zona margine: 0.100 m	632 lx (≥ 500 lx) ✓	344 lx	1041 lx	0.54	0.33	WP11

Profilo di utilizzo: Ambienti comuni all'interno di edifici - locali di controllo, Sale telex e posta, postazioni operatore

Edificio 1 · Piano Atrio · 13.Locale QGBT - LUX 500 (Scena illuminazione di emergenza)

Superficie antipanico (13.Locale QGBT - LUX 500)

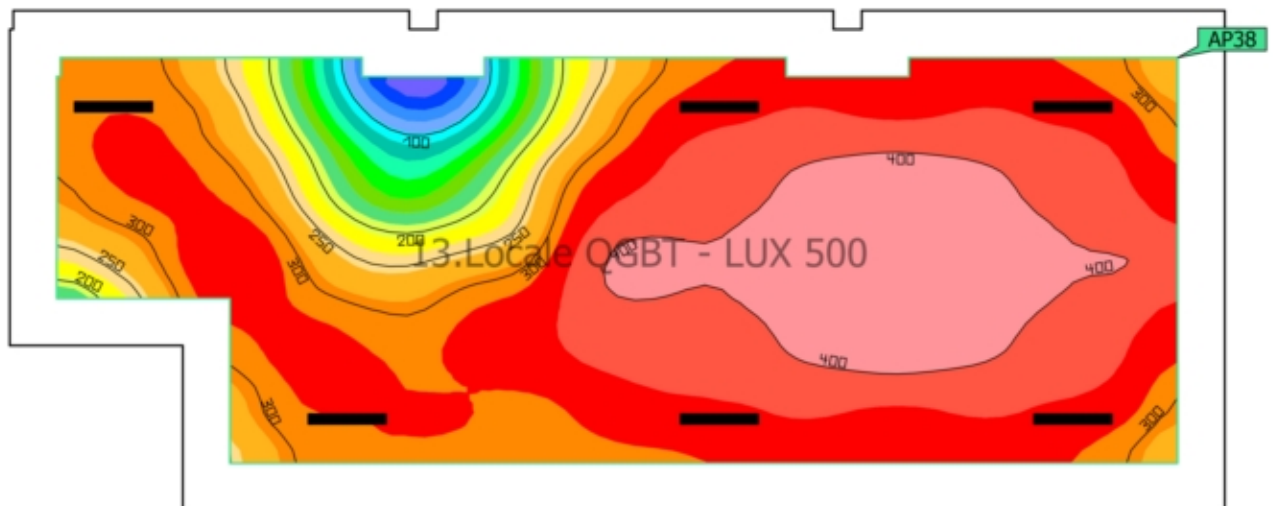

Proprietà	$E_{min.}$ (Nominale)	E_{max}	U_d (Nominale)	Indice
Superficie antipanico (13.Locale QGBT - LUX 500) Illuminamento perpendicolare (adattivo) Altezza: 0.000 m	62.4 lx (≥ 0.50 lx) ✓	467 lx	0.13 (≥ 0.025) ✓	AP38

Edificio 1 · Piano Atrio · 13.Locale QGBT - LUX 500 (Scena illuminazione di emergenza)

Superficie antipanico (13.Locale QGBT - LUX 500)

Avvertenze sulla progettazione:

Il calcolo relativo alla scena dell'illuminazione di emergenza è stato effettuato senza tenere in considerazione i mobili presenti.

Riepilogo

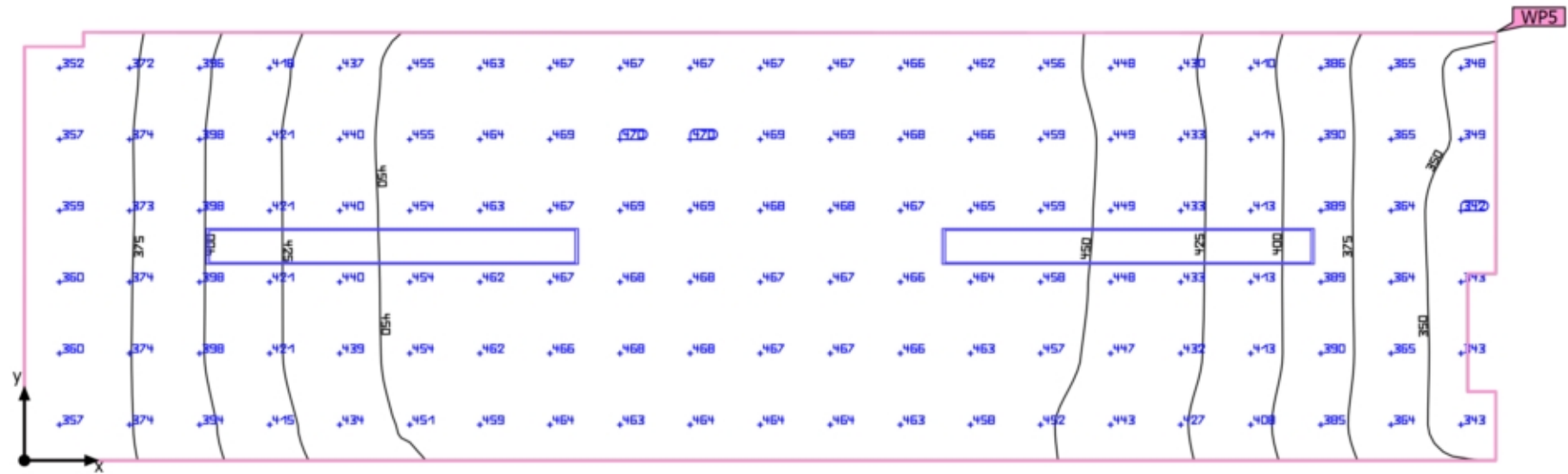

Edificio 1 · Piano Atrio · 14.WC - LUX 200 (normale)

Riepilogo

Risultati

	Unità	Calcolato	Nominale	OK	Indice
Superficie utile	\bar{E} perpendicolare	429 lx	≥ 200 lx	✓	WP5
	g ₁	0.80	-	-	WP5
Valori di consumo	Consumo	17 kWh/a	max. 300 kWh/a	✓	
Locale	Valore di allacciamento specifico	13.91 W/m ²	-	-	
		3.24 W/m ² /100 lx	-	-	

Profilo di utilizzo: Ambienti comuni all'interno di edifici - locali di controllo, Sale per impianti domestici, sale per dispositivi di commutazione

Lista lampade

Pz.	Produttore	Articolo No.	Nome articolo	P	Φ	Efficienza
2	Disano Illuminazione S.p.A	963 Hydro LED - High Performanc e	Disano 963 LED 47W CLD-E GRIGIO	50.0 W	7766 lm	155.3 lm/W
				 50.0 W	7766 lm (100 %)	-

Edificio 1 · Piano Atrio · 14.WC - LUX 200 (Scena illuminazione di emergenza)

Riepilogo

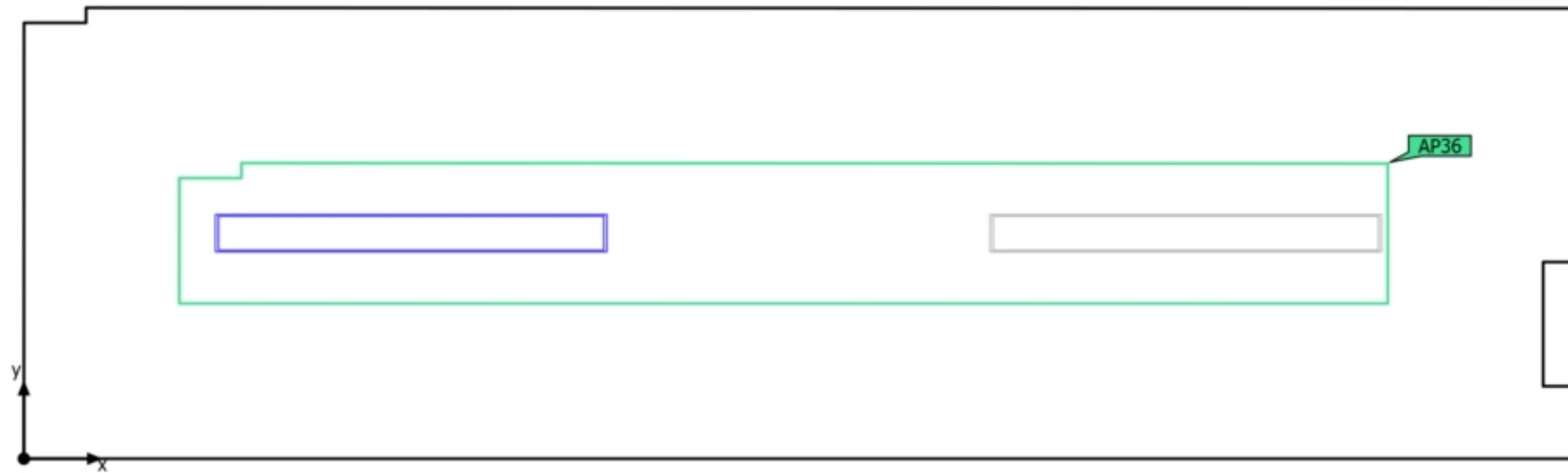



Edificio 1 · Piano Atrio · 14.WC - LUX 200 (Scena illuminazione di emergenza)

Riepilogo

Risultati

	Unità	Calcolato	Nominale	OK	Indice
Locale	Valore di allacciamento specifico	6.96 W/m ²	-	-	

Superficie antipanico

Proprietà	E _{min.} (Nominale)	E _{max}	U _d (Nominale)	Indice
Superficie antipanico (14.WC - LUX 200) Illuminamento perpendicolare (adattivo) Altezza: 0.000 m	41.3 lx (≥ 0.50 lx) 	138 lx	0.30 (≥ 0.025) 	AP36

Avvertenze sulla progettazione:

Il calcolo relativo alla scena dell'illuminazione di emergenza è stato effettuato senza tenere in considerazione i mobili presenti.

Lista lampade

Pz.	Produttore	Articolo No.	Nome articolo	P	Φ	Efficienza
1	Disano Illuminazione S.p.A	963 Hydro LED - High Performanc e	Disano 963 LED 47W CLD-E GRIGIO	50.0 W	7766 lm	155.3 lm/W
				 50.0 W	7766 lm (100 %)	-

Edificio 1 · Piano Atrio · 14.WC - LUX 200 (normale)

Superficie utile (14.WC - LUX 200)

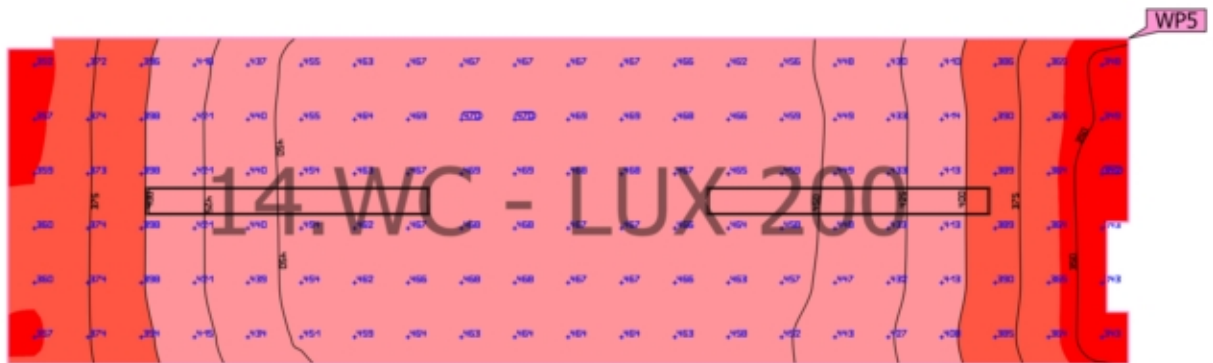
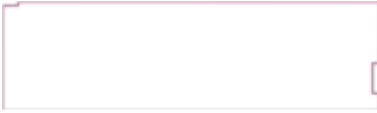

Proprietà	\bar{E} (Nominale)	$E_{min.}$	E_{max}	g_1	g_2	Indice
Superficie utile (14.WC - LUX 200) Illuminamento perpendicolare Altezza: 0.800 m, Zona margine: 0.000 m	429 lx (≥ 200 lx) ✓	342 lx	470 lx	0.80	0.73	WP5

Profilo di utilizzo: Ambienti comuni all'interno di edifici - locali di controllo, Sale per impianti domestici, sale per dispositivi di commutazione

Edificio 1 · Piano Atrio · 14.WC - LUX 200 (Scena illuminazione di emergenza)

Superficie antipanico (14.WC - LUX 200)

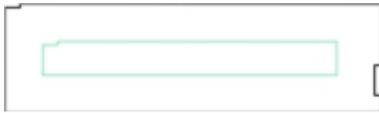

Proprietà	$E_{min.}$ (Nominale)	E_{max}	U_d (Nominale)	Indice
Superficie antipanico (14.WC - LUX 200) Illuminamento perpendicolare (adattivo) Altezza: 0.000 m	41.3 lx (≥ 0.50 lx) ✓	138 lx	0.30 (≥ 0.025) ✓	AP36

Edificio 1 · Piano Atrio · 14.WC - LUX 200 (Scena illuminazione di emergenza)

Superficie antipanico (14.WC - LUX 200)

Avvertenze sulla progettazione:

Il calcolo relativo alla scena dell'illuminazione di emergenza è stato effettuato senza tenere in considerazione i mobili presenti.

Riepilogo

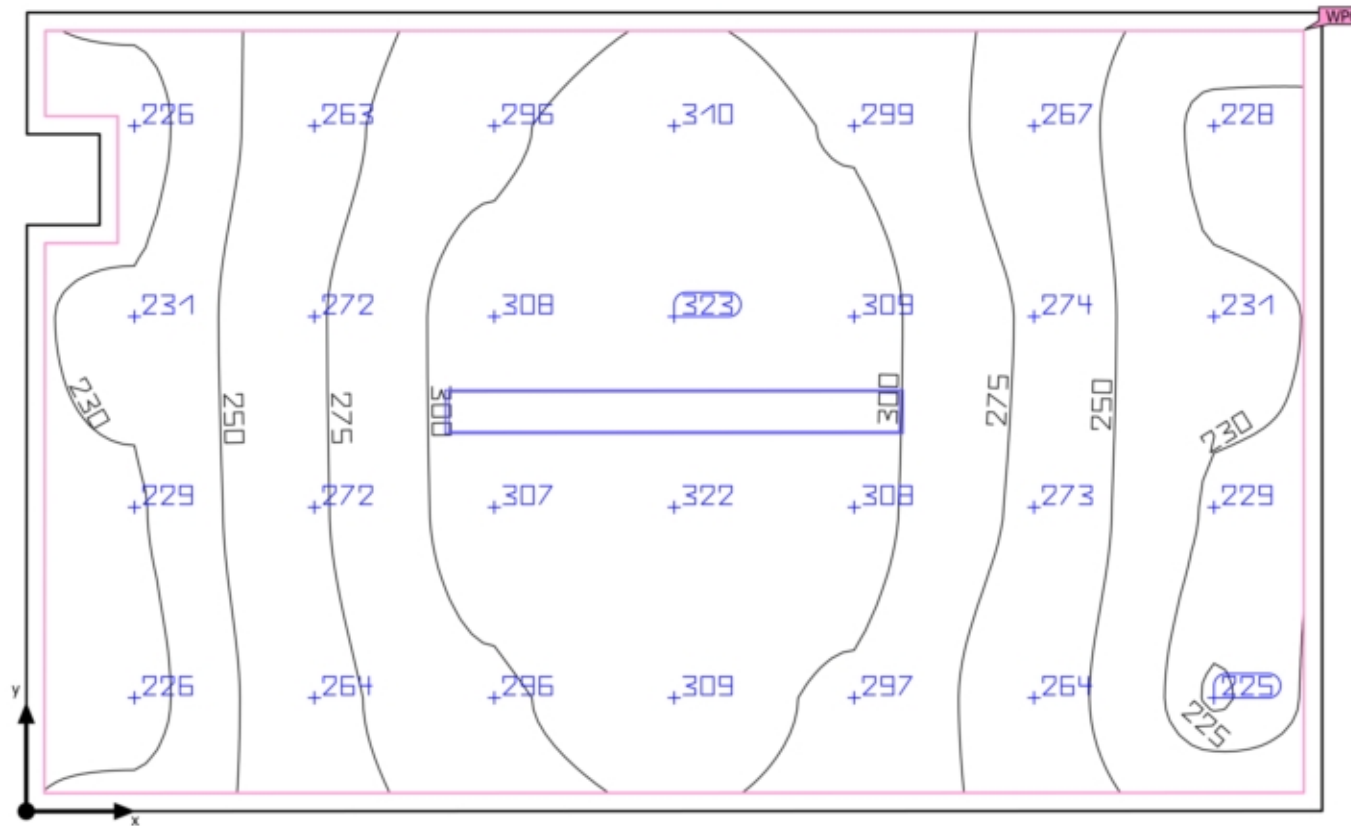

Edificio 1 · Piano Atrio · 15.Locale impresa pulizie - LUX 200 (normale)

Riepilogo

Risultati

	Unità	Calcolato	Nominale	OK	Indice
Superficie utile	\bar{E} pendicolare	274 lx	≥ 200 lx	✓	WP6
	g ₁	0.82	-	-	WP6
	Valore di allacciamento specifico	6.94 W/m ²	-	-	
		2.54 W/m ² /100 lx	-	-	
Valori di consumo	Consumo	8 kWh/a	max. 300 kWh/a	✓	
Locale	Valore di allacciamento specifico	6.42 W/m ²	-	-	
		2.35 W/m ² /100 lx	-	-	

Profilo di utilizzo: Ambienti comuni all'interno di edifici - locali di controllo, Sale per impianti domestici, sale per dispositivi di commutazione

Lista lampade

Pz.	Produttore	Articolo No.	Nome articolo	P	Φ	Efficienza
1	Disano Illuminazione S.p.A	963 Hydro LED - High Performance	Disano 963 LED 47W CLD-E GRIGIO	50.0 W	7766 lm	155.3 lm/W
				 50.0 W	7766 lm (100 %)	-

Riepilogo

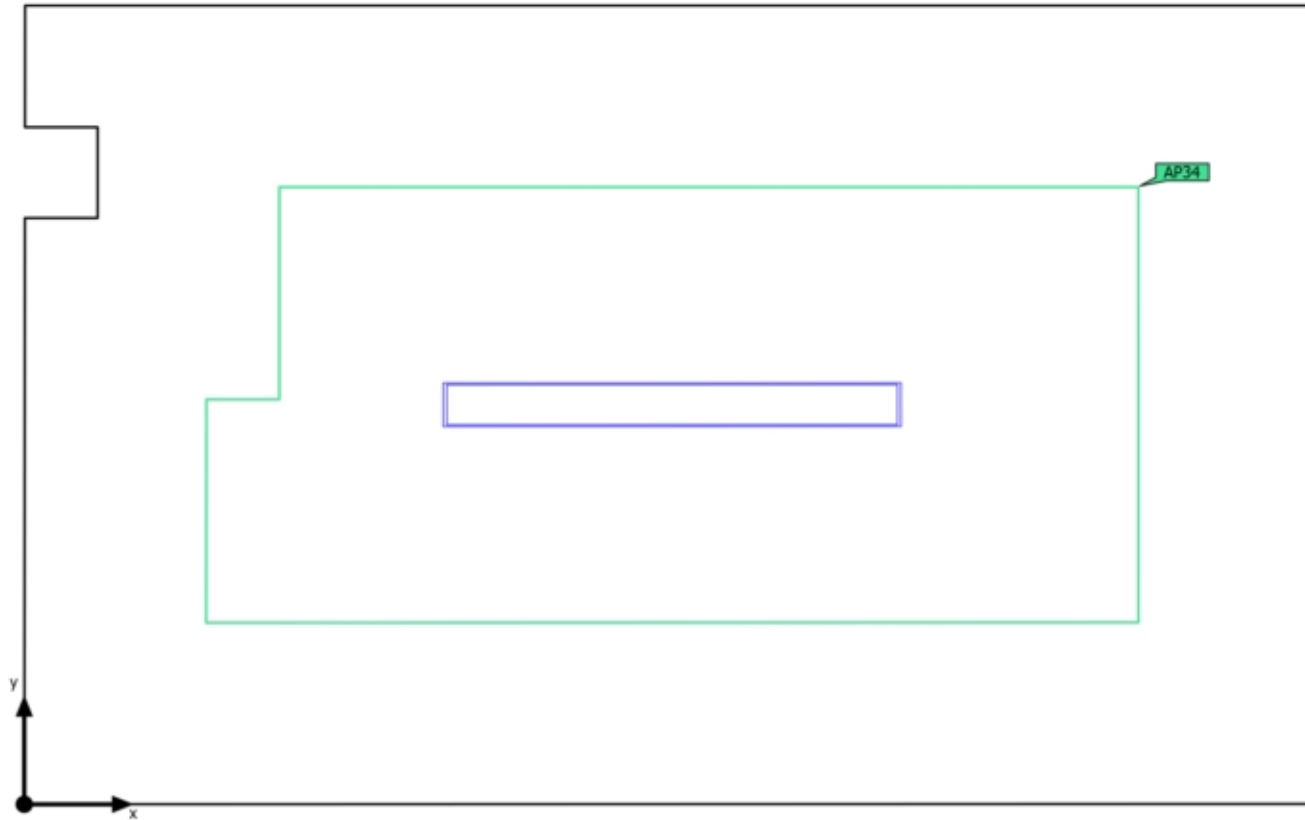

Edificio 1 · Piano Atrio · 15.Locale impresa pulizie - LUX 200 (Scena illuminazione di emergenza)

Riepilogo

Risultati

	Unità	Calcolato	Nominale	OK	Indice
Locale	Valore di allacciamento specifico	6.42 W/m ²	-	-	

Superficie antipanico

Proprietà	E _{min.} (Nominale)	E _{max}	U _d (Nominale)	Indice
Superficie antipanico (15.Locale impresa pulizie - LUX 200)	113 lx (≥ 0.50 lx)	139 lx	0.81 (≥ 0.025)	AP34
Illuminamento perpendicolare (adattivo) Altezza: 0.000 m	✓		✓	

Avvertenze sulla progettazione:

Il calcolo relativo alla scena dell'illuminazione di emergenza è stato effettuato senza tenere in considerazione i mobili presenti.

Lista lampade

Pz.	Produttore	Articolo No.	Nome articolo	P	Φ	Efficienza
1	Disano Illuminazione S.p.A	963 Hydro LED - High Performanc e	Disano 963 LED 47W CLD-E GRIGIO	50.0 W	7766 lm	155.3 lm/W
				 50.0 W	7766 lm (100 %)	-

Edificio 1 · Piano Atrio · 15.Locale impresa pulizie - LUX 200 (normale)
Superficie utile (15.Locale impresa pulizie - LUX 200)

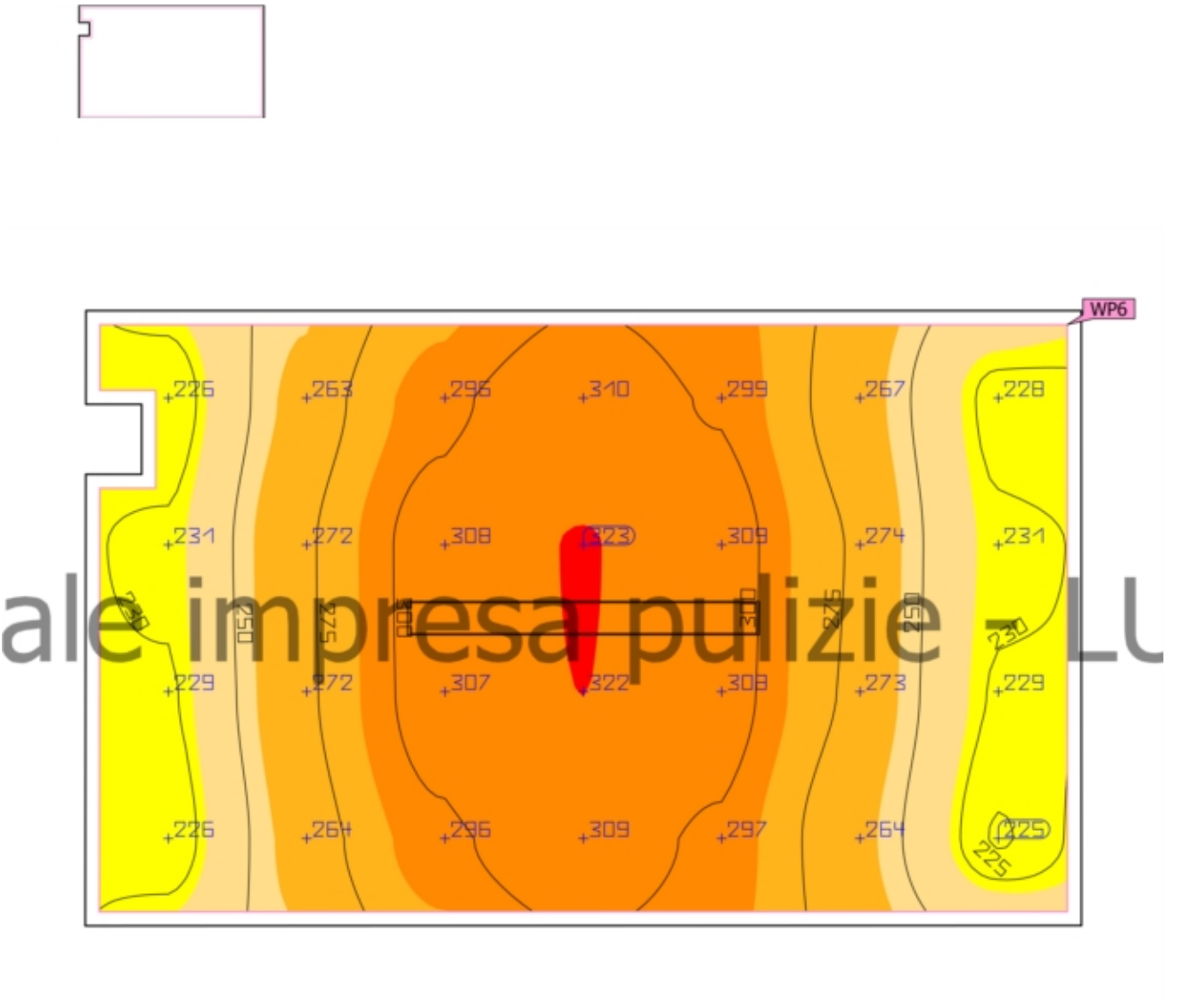

Proprietà	\bar{E} (Nominale)	$E_{min.}$	$E_{max.}$	g_1	g_2	Indice
Superficie utile (15.Locale impresa pulizie - LUX 200) Illuminamento perpendicolare Altezza: 0.800 m, Zona margine: 0.050 m	274 lx (≥ 200 lx) ✓	225 lx	323 lx	0.82	0.70	WP6

Edificio 1 · Piano Atrio · 15.Locale impresa pulizie - LUX 200 (normale)

Superficie utile (15.Locale impresa pulizie - LUX 200)

Profilo di utilizzo: Ambienti comuni all'interno di edifici - locali di controllo, Sale per impianti domestici, sale per dispositivi di commutazione

Edificio 1 · Piano Atrio · 15.Locale impresa pulizie - LUX 200 (Scena illuminazione di emergenza)

Superficie antipanico (15.Locale impresa pulizie - LUX 200)

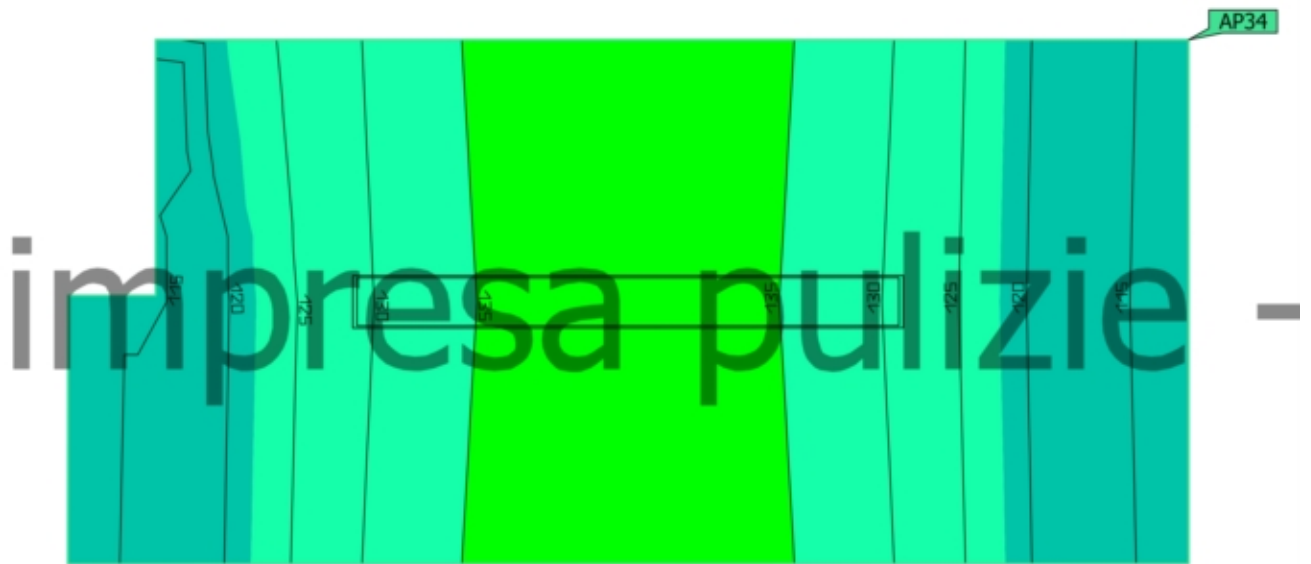

Proprietà	$E_{min.}$ (Nominale)	E_{max}	U_d (Nominale)	Indice
Superficie antipanico (15.Locale impresa pulizie - LUX 200)	113 lx (≥ 0.50 lx)	139 lx	0.81 (≥ 0.025)	AP34
Illuminamento perpendicolare (adattivo)	✓		✓	
Altezza: 0.000 m				

Edificio 1 · Piano Atrio · 15.Locale impresa pulizie - LUX 200 (Scena illuminazione di emergenza)
Superficie antipanico (15.Locale impresa pulizie - LUX 200)

Avvertenze sulla progettazione:

Il calcolo relativo alla scena dell'illuminazione di emergenza è stato effettuato senza tenere in considerazione i mobili presenti.

Edificio 1 · Piano Atrio · 16.QNB - LUX 200 (normale)

Riepilogo

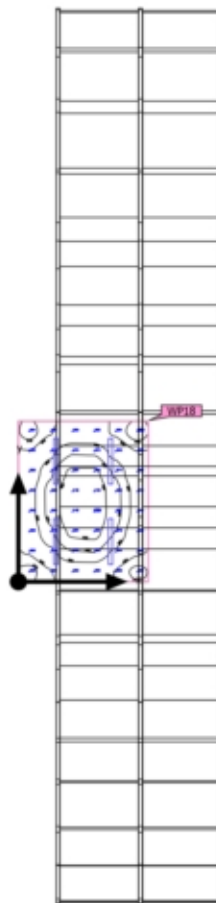

Edificio 1 · Piano Atrio · 16.QNB - LUX 200 (normale)

Riepilogo

Risultati

	Unità	Calcolato	Nominale	OK	Indice
Superficie utile	\bar{E} perpendicolare	346 lx	≥ 200 lx	✓	WP18
	g ₁	0.76	-	-	WP18
Valori di consumo	Consumo	20 kWh/a	max. 600 kWh/a	✓	
Locale	Valore di allacciamento specifico	7.64 W/m ²	-	-	
		2.21 W/m ² /100 lx	-	-	

Profilo di utilizzo: Ambienti comuni all'interno di edifici - locali di controllo, Sale per impianti domestici, sale per dispositivi di commutazione

Lista lampade

Pz.	Produttore	Articolo No.	Nome articolo	P	Φ	Efficienza
3	Disano Illuminazione S.p.A	963 Hydro LED - High Performance	Disano 963 LED 27W CLD-E GRIGIO	30.0 W	3749 lm	125.0 lm/W
1	Disano Illuminazione S.p.A	963 Hydro LED - High Performance	Disano 963 LED 27W CLD-E GRIGIO	30.0 W	3749 lm	125.0 lm/W
				 30.0 W	3749 lm (100 %)	-

Edificio 1 · Piano Atrio · 16.QNB - LUX 200 (Scena illuminazione di emergenza)

Riepilogo

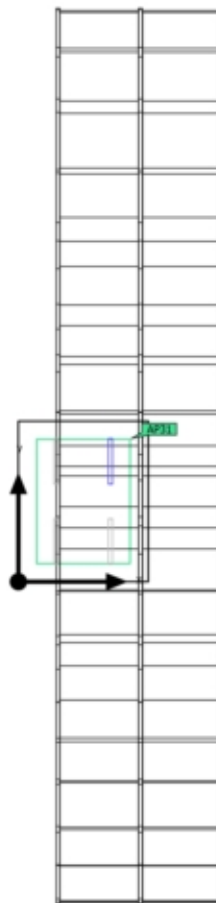

Edificio 1 · Piano Atrio · 16.QNB - LUX 200 (Scena illuminazione di emergenza)

Riepilogo

Risultati

	Unità	Calcolato	Nominale	OK	Indice
Locale	Valore di allacciamento specifico	1.91 W/m ²	-	-	

Superficie antipanico

Proprietà	E _{min.} (Nominale)	E _{max}	U _d (Nominale)	Indice
Superficie antipanico (16.QNB - LUX 200) Illuminamento perpendicolare (adattivo) Altezza: 0.000 m	23.3 lx (≥ 0.50 lx) ✓	66.3 lx	0.35 (≥ 0.025) ✓	AP31

Avvertenze sulla progettazione:

Il calcolo relativo alla scena dell'illuminazione di emergenza è stato effettuato senza tenere in considerazione i mobili presenti.

Lista lampade

Pz.	Produttore	Articolo No.	Nome articolo	P	Φ	Efficienza
1	Disano Illuminazione S.p.A	963 Hydro LED - High Performanc e	Disano 963 LED 27W CLD-E GRIGIO	30.0 W	3749 lm	125.0 lm/W
				 30.0 W	3749 lm (100 %)	-

Edificio 1 · Piano Atrio · 16.QNB - LUX 200 (normale)

Superficie utile (16.QNB - LUX 200)

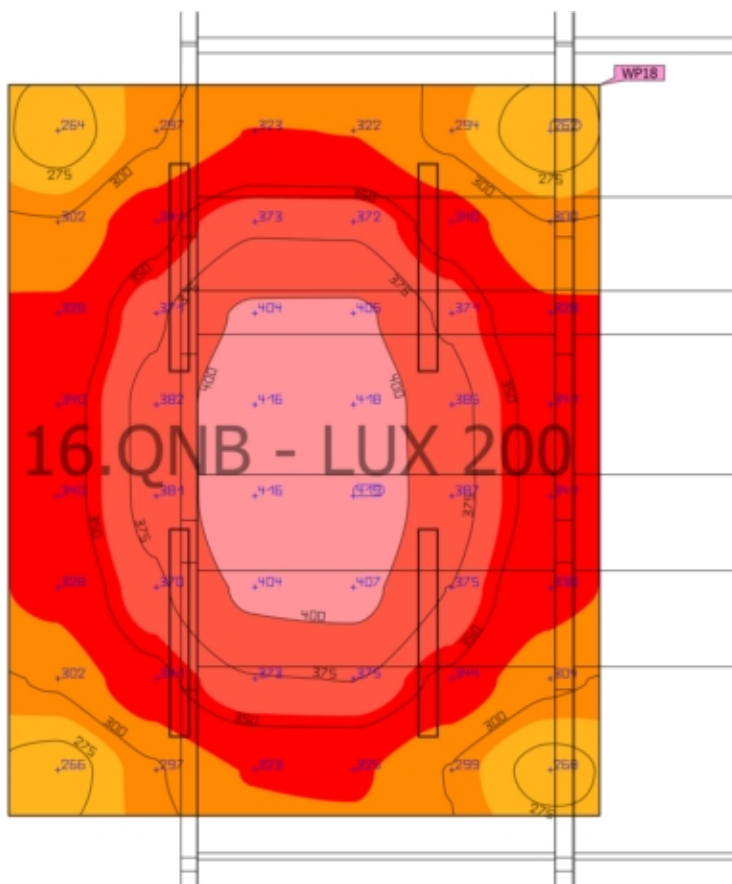

Proprietà	\bar{E} (Nominale)	$E_{min.}$	E_{max}	g_1	g_2	Indice
Superficie utile (16.QNB - LUX 200) Illuminamento perpendicolare Altezza: 0.800 m, Zona margine: 0.000 m	346 lx (≥ 200 lx) ✓	262 lx	419 lx	0.76	0.63	WP18

Profilo di utilizzo: Ambienti comuni all'interno di edifici - locali di controllo, Sale per impianti domestici, sale per dispositivi di commutazione

Edificio 1 · Piano Atrio · 16.QNB - LUX 200 (Scena illuminazione di emergenza)

Superficie antipanico (16.QNB - LUX 200)

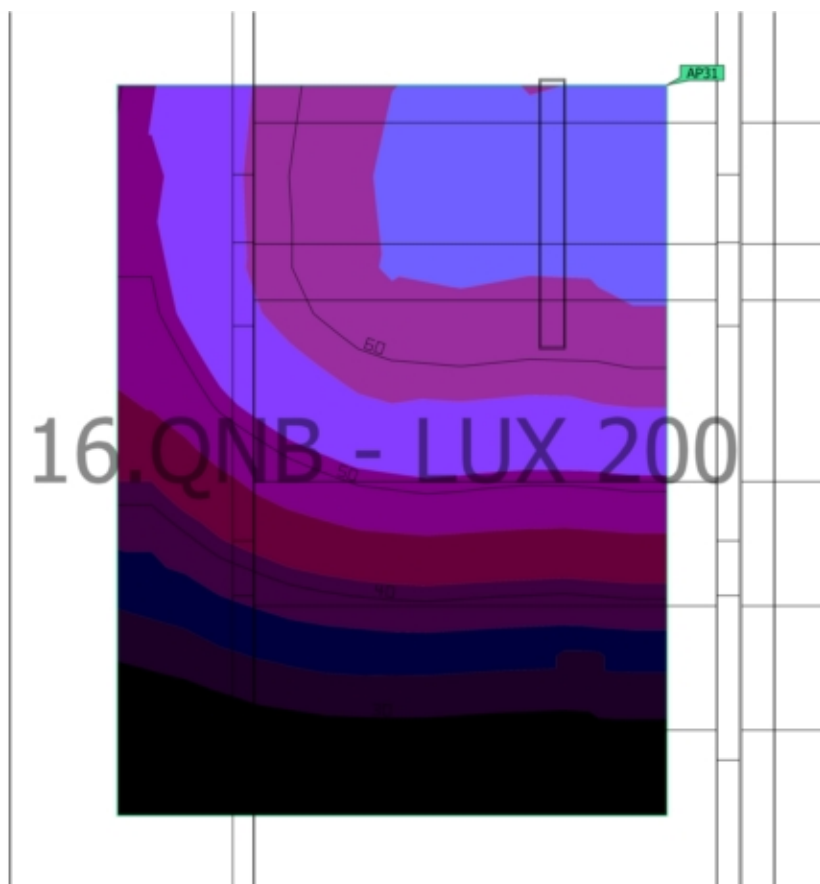

Proprietà	$E_{min.}$ (Nominale)	E_{max}	U_d (Nominale)	Indice
Superficie antipanico (16.QNB - LUX 200) Illuminamento perpendicolare (adattivo) Altezza: 0.000 m	23.3 lx (≥ 0.50 lx) ✓	66.3 lx	0.35 (≥ 0.025) ✓	AP31

Edificio 1 · Piano Atrio · 16.QNB - LUX 200 (Scena illuminazione di emergenza)

Superficie antipánico (16.QNB - LUX 200)

Avvertenze sulla progettazione:

Il calcolo relativo alla scena dell'illuminazione di emergenza è stato effettuato senza tenere in considerazione i mobili presenti.

Edificio 1 · Piano Atrio · 17. Locale Quadri - LUX 500 (normale)

Riepilogo

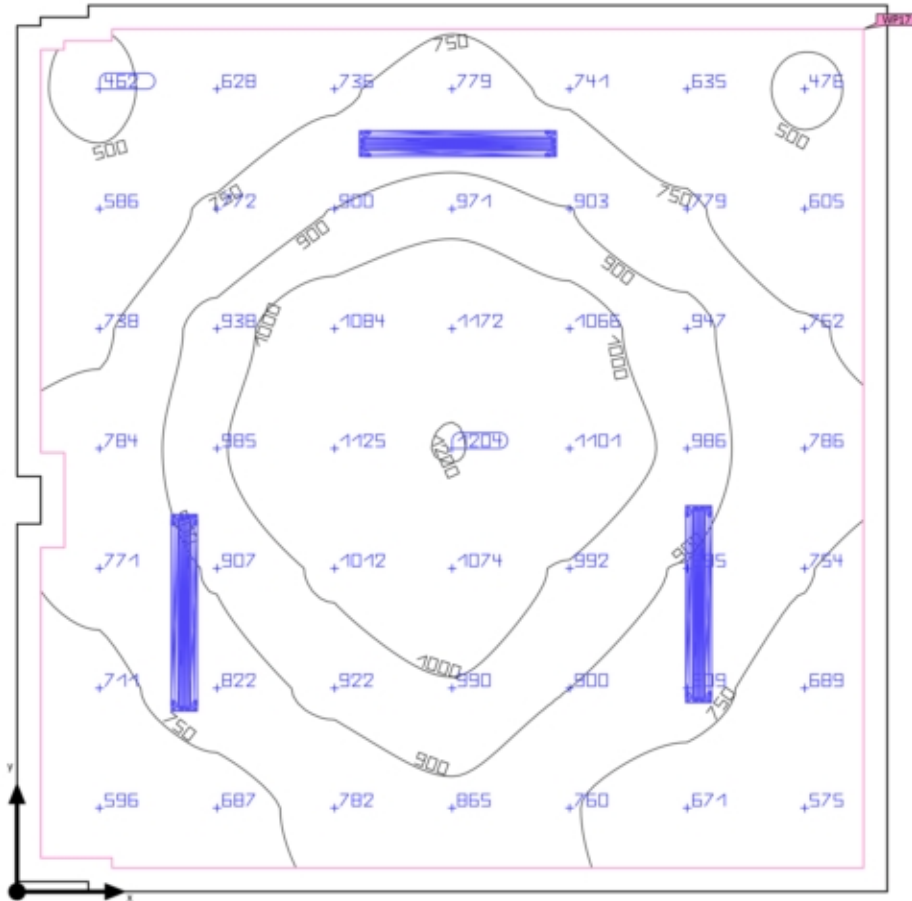

Edificio 1 · Piano Atrio · 17. Locale Quadri - LUX 500 (normale)

Riepilogo

Risultati

	Unità	Calcolato	Nominale	OK	Indice
Superficie utile	\bar{E} perpendicolare	833 lx	≥ 200 lx	✓	WP17
	g ₁	0.55	-	-	WP17
	Valore di allacciamento specifico	13.07 W/m ²	-	-	
		1.57 W/m ² /100 lx	-	-	
Valori di consumo	Consumo	26 kWh/a	max. 500 kWh/a	✓	
Locale	Valore di allacciamento specifico	11.67 W/m ²	-	-	
		1.40 W/m ² /100 lx	-	-	

Profilo di utilizzo: Ambienti comuni all'interno di edifici - locali di controllo, Sale per impianti domestici, sale per dispositivi di commutazione

Lista lampade

Pz.	Produttore	Articolo No.	Nome articolo	P	Φ	Efficienza
2	Disano Illuminazione S.p.A	2162 Radon HE - diffondente - UGR<22	Disano 2162 53W CLD-E GRAFITE	53.0 W	6430 lm	121.3 lm/W
1	Disano Illuminazione S.p.A	2162 Radon HE - diffondente - UGR<22	Disano 2162 53W CLD-E GRAFITE	53.0 W	6430 lm	121.3 lm/W
				 53.0 W	6430 lm (100 %)	-

Edificio 1 · Piano Atrio · 17. Locale Quadri - LUX 500 (Scena illuminazione di emergenza)

Riepilogo

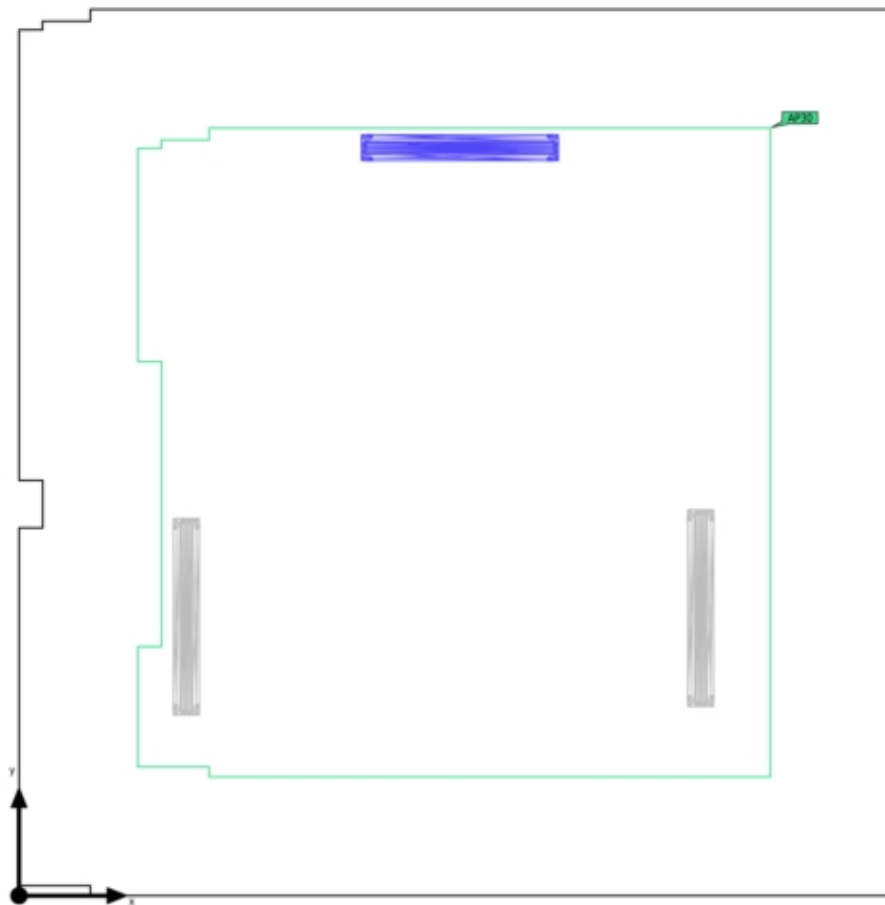

Edificio 1 · Piano Atrio · 17. Locale Quadri - LUX 500 (Scena illuminazione di emergenza)

Riepilogo

Risultati

	Unità	Calcolato	Nominale	OK	Indice
Locale	Valore di allacciamento specifico	3.89 W/m ²	-	-	

Superficie antipanico

Proprietà	E _{min.} (Nominale)	E _{max}	U _d (Nominale)	Indice
Superficie antipanico (17. Locale Quadri - LUX 500) Illuminamento perpendicolare (adattivo) Altezza: 0.000 m	66.1 lx (≥ 0.50 lx) ✓	317 lx	0.21 (≥ 0.025) ✓	AP30

Avvertenze sulla progettazione:

Il calcolo relativo alla scena dell'illuminazione di emergenza è stato effettuato senza tenere in considerazione i mobili presenti.

Lista lampade

Pz.	Produttore	Articolo No.	Nome articolo	P	Φ	Efficienza
1	Disano Illuminazione S.p.A	2162 Radon HE - diffondente - UGR<22	Disano 2162 53W CLD-E GRAFITE	53.0 W	6430 lm	121.3 lm/W
				 53.0 W	6430 lm (100 %)	-

Edificio 1 · Piano Atrio · 17. Locale Quadri - LUX 500 (normale)

Superficie utile (17. Locale Quadri - LUX 500)

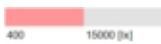
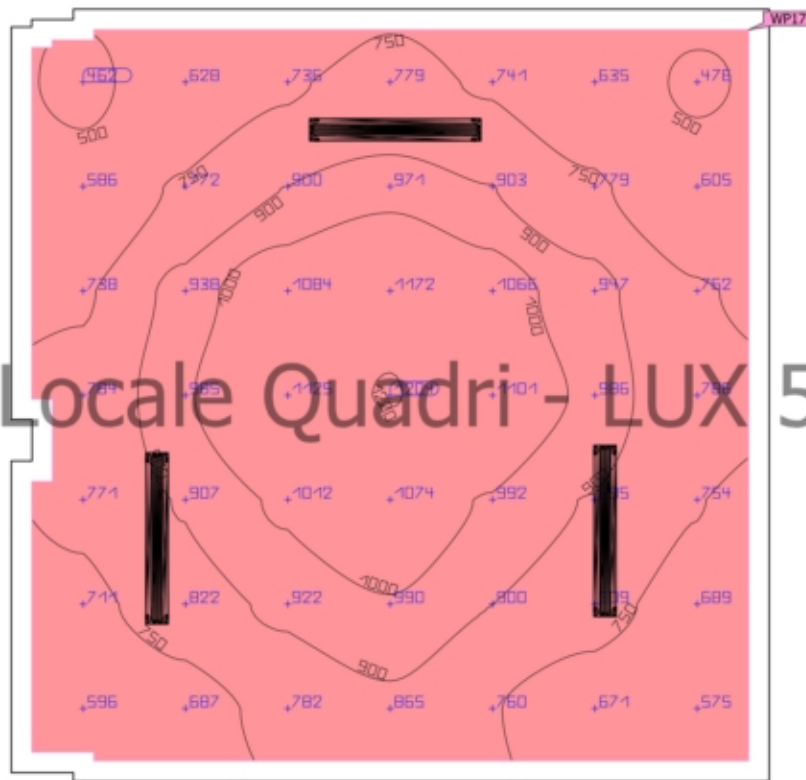
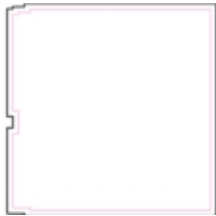

Proprietà	\bar{E} (Nominale)	$E_{min.}$	E_{max}	g_1	g_2	Indice
Superficie utile (17. Locale Quadri - LUX 500) Illuminamento perpendicolare Altezza: 0.800 m, Zona margine: 0.100 m	833 lx (≥ 200 lx) ✓	462 lx	1204 lx	0.55	0.38	WP17

Profilo di utilizzo: Ambienti comuni all'interno di edifici - locali di controllo, Sale per impianti domestici, sale per dispositivi di commutazione

Edificio 1 · Piano Atrio · 17. Locale Quadri - LUX 500 (Scena illuminazione di emergenza)

Superficie antipanico (17. Locale Quadri - LUX 500)

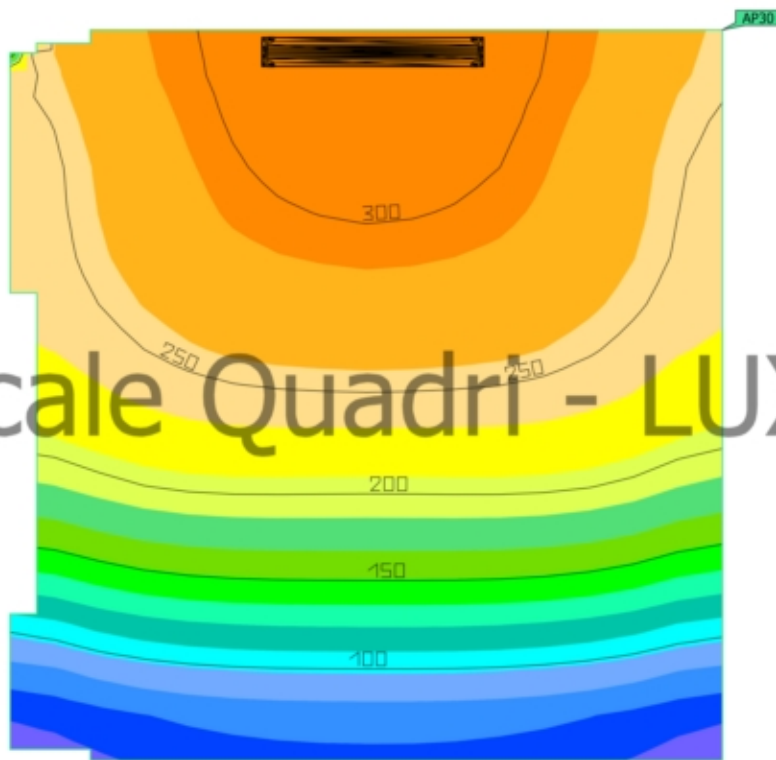
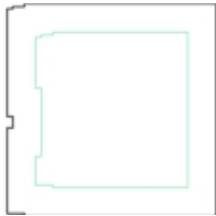

Proprietà	$E_{min.}$ (Nominale)	E_{max}	U_d (Nominale)	Indice
Superficie antipanico (17. Locale Quadri - LUX 500) Illuminamento perpendicolare (adattivo) Altezza: 0.000 m	66.1 lx (≥ 0.50 lx) ✓	317 lx	0.21 (≥ 0.025) ✓	AP30

Edificio 1 · Piano Atrio · 17. Locale Quadri - LUX 500 (Scena illuminazione di emergenza)

Superficie antipanico (17. Locale Quadri - LUX 500)

Avvertenze sulla progettazione:

Il calcolo relativo alla scena dell'illuminazione di emergenza è stato effettuato senza tenere in considerazione i mobili presenti.

Edificio 1 · Piano Atrio · 18. Atrio (normale)

Riepilogo

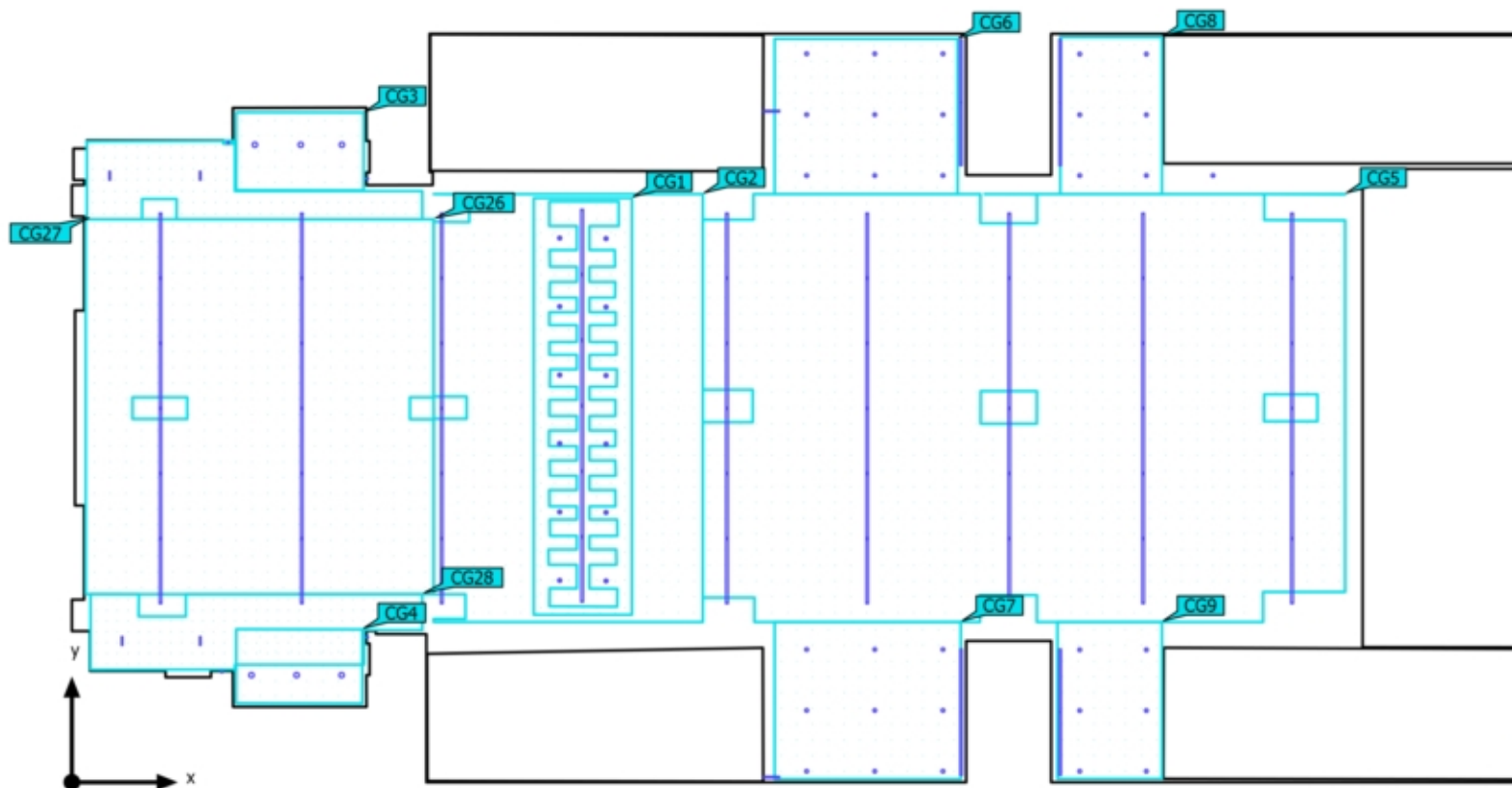

Edificio 1 · Piano Atrio · 18. Atrio (normale)



Riepilogo

Risultati

	Unità	Calcolato	Nominale	OK	Indice
Valori di consumo	Consumo	[4850 - 6500] kWh/a	max. 25700 kWh/a	✓	
Locale	Valore di allacciamento specifico	4.59 W/m ²	-	-	

Profilo di utilizzo: Settore pubblico - ambienti comuni, Sale d'ingresso



Lista lampade

Pz.	Produttore	Articolo No.	Nome articolo	P	Φ	Efficienza
2	BEGA		84098K3	22.0 W	2528 lm	114.9 lm/W
6	Exenia	3354050_60 09150/L	MAG PLAF 26W ottica/L 45°	29.0 W	2064 lm	71.2 lm/W
6	Exenia	3354050_60 09150/L	MAG PLAF 26W ottica/L 45°	29.0 W	2064 lm	71.2 lm/W
				 29.0 W	2064 lm (100 %)	-
2	Non ancora Membro DIALux	06BA2C459 9C	BANISTER-FC 0,5m2.5WCL.3 3000K	3.0 W	114 lm	38.0 lm/W
6	Targetti	1T8294	CCTEVO 16 UGR RA90 20W 30K R PW	22.7 W	2267 lm	99.9 lm/W
23	Targetti	1T8401	CCTEVO 10 UGR RA90 15W 30K R PW	17.0 W	1680 lm	98.8 lm/W
				 17.0 W	1680 lm (100 %)	-
9	Targetti	1T8401	CCTEVO 10 UGR RA90 15W 30K R PW	17.0 W	1680 lm	98.8 lm/W
				 2.6 W	252 lm (15 %)	-

Edificio 1 · Piano Atrio · 18. Atrio (normale)

Riepilogo

Lista lampade

Pz.	Produttore	Articolo No.	Nome articolo	P	Φ	Efficienza
19	ZUMTOBEL	22170316 (4000 K PC)	SLOIN T K SL IP54 L2063 HE LDE WH	30.9 W	4800 lm	155.4 lm/W
				 30.9 W	4800 lm (100 %)	-
22	ZUMTOBEL	22170316 (4000 K PC)	SLOIN T K SL IP54 L2063 HE LDE WH	30.9 W	4800 lm	155.4 lm/W
13	ZUMTOBEL	22170316 (4000 K PC)	SLOIN T K SL IP54 L2063 HE LDE WH	30.9 W	4800 lm	155.4 lm/W
				 5.2 W	800 lm (17 %)	-
4	ZUMTOBEL	22902940 (3000 K PC)	SLOIN slim K L2250 F WH	48.5 W	3642 lm	75.1 lm/W
8	ZUMTOBEL	42936532 (STD - Standard)	TEC C 7400-840 L2000 NB LDE SR IP64	41.6 W	7431 lm	178.6 lm/W
				 41.6 W	7431 lm (100 %)	-
4	iGuzzini	MK54-43	Laser Blade - High Contrast - MK54.43 - Incasso a 10 celle - LED - Warm White - Ottica flood - 20W 2200lm - 3000K - CRI 90 - Nero/nero	23.4 W	1781 lm	76.1 lm/W

Edificio 1 · Piano Atrio · 18. Atrio (Scena illuminazione di emergenza)

Riepilogo

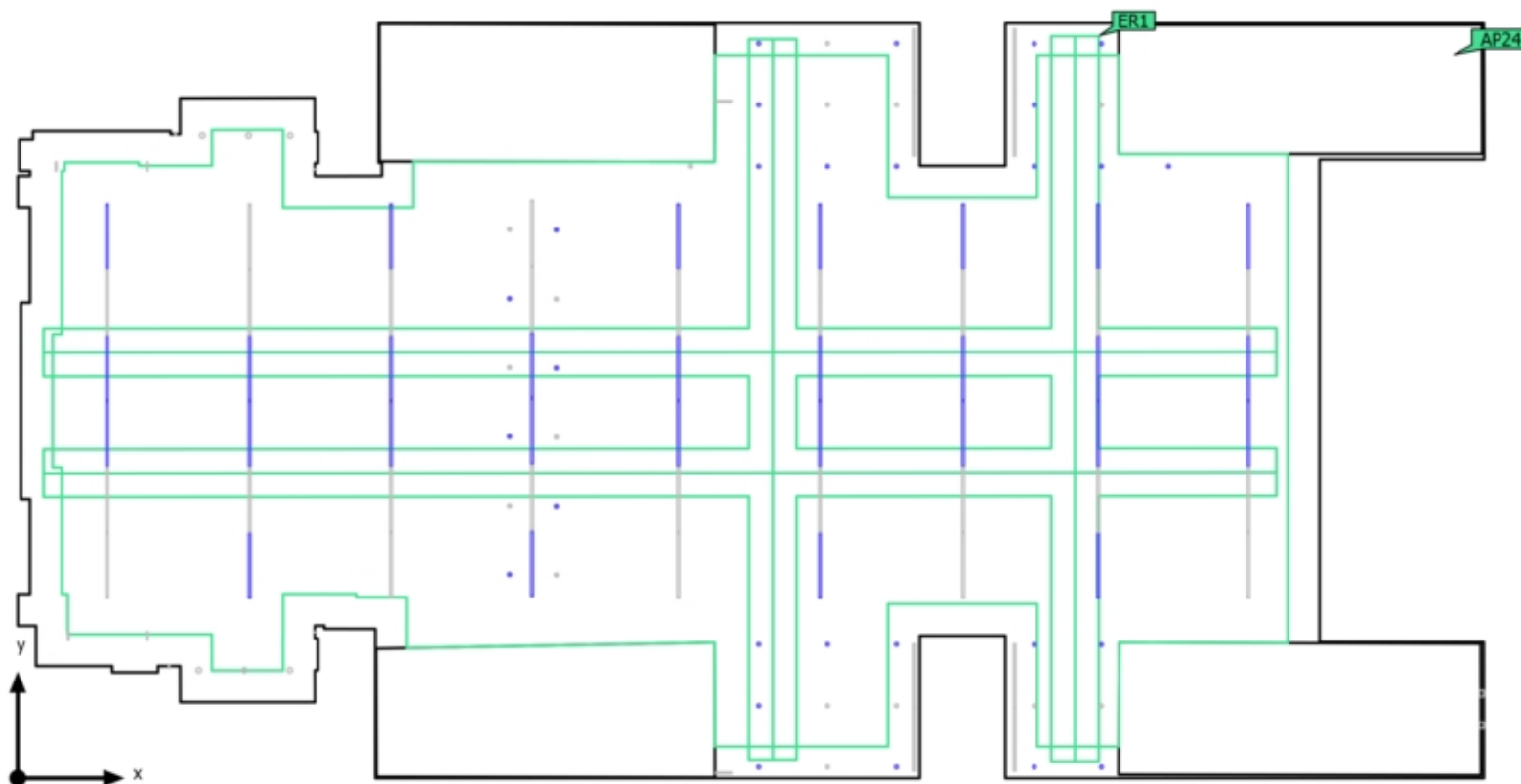

Edificio 1 · Piano Atrio · 18. Atrio (Scena illuminazione di emergenza)

Riepilogo

Risultati

	Unità	Calcolato	Nominale	OK	Indice
Locale	Valore di allacciamento specifico	1.34 W/m ²	-	-	

Superficie antipanico

Proprietà	E _{min.} (Nominale)	E _{max}	U _d (Nominale)	Indice
Superficie antipanico (18. Atrio) Illuminamento perpendicolare (adattivo) Altezza: 0.000 m	20.8 lx (≥ 0.50 lx) ✓	289 lx	0.072 (≥ 0.025) ✓	AP24



Vie di esodo

Proprietà	E _{min.} Area centrale (Nominale)	E _{max} Area centrale	E _{min.} Linea mediana (Nominale)	E _{max} Linea mediana	U _d (Nominale)	Indice
Via di esodo atrio2 Illuminamento perpendicolare (adattivo) Altezza: 0.000 m	56.9 lx (≥ 0.50 lx) ✓	284 lx	60.8 lx (≥ 1.00 lx) ✓	281 lx	0.22 (≥ 0.025) ✓	ER1

Avvertenze sulla progettazione:

Il calcolo relativo alla scena dell'illuminazione di emergenza è stato effettuato senza tenere in considerazione i mobili presenti.

Lista lampade

Pz.	Produttore	Articolo No.	Nome articolo	P	Φ	Efficienza
6	Exenia	3354050_60 09150/L	MAG PLAF 26W ottica/L 45°	29.0 W	2064 lm	71.2 lm/W
				 29.0 W	2064 lm (100 %)	-
13	Targetti	1T8401	CCTEVO 10 UGR RA90 15W 30K R PW	17.0 W	1680 lm	98.8 lm/W
				 17.0 W	1680 lm (100 %)	-

Edificio 1 · Piano Atrio · 18. Atrio (Scena illuminazione di emergenza)

Riepilogo

Lista lampade

Pz.	Produttore	Articolo No.	Nome articolo	P	Φ	Efficienza
9	Targetti	1T8401	CCTEVO 10 UGR RA90 15W 30K R PW	17.0 W	1680 lm	98.8 lm/W
				 2.6 W	252 lm (15 %)	-
16	ZUMTOBEL	22170316 (4000 K PC)	SLOIN T K SL IP54 L2063 HE LDE WH	30.9 W	4800 lm	155.4 lm/W
				 30.9 W	4800 lm (100 %)	-
13	ZUMTOBEL	22170316 (4000 K PC)	SLOIN T K SL IP54 L2063 HE LDE WH	30.9 W	4800 lm	155.4 lm/W
				 5.2 W	800 lm (17 %)	-

Edificio 1 · Piano Atrio · 18. Atrio (normale)

18.Atrio-Tornelli-LUX 350

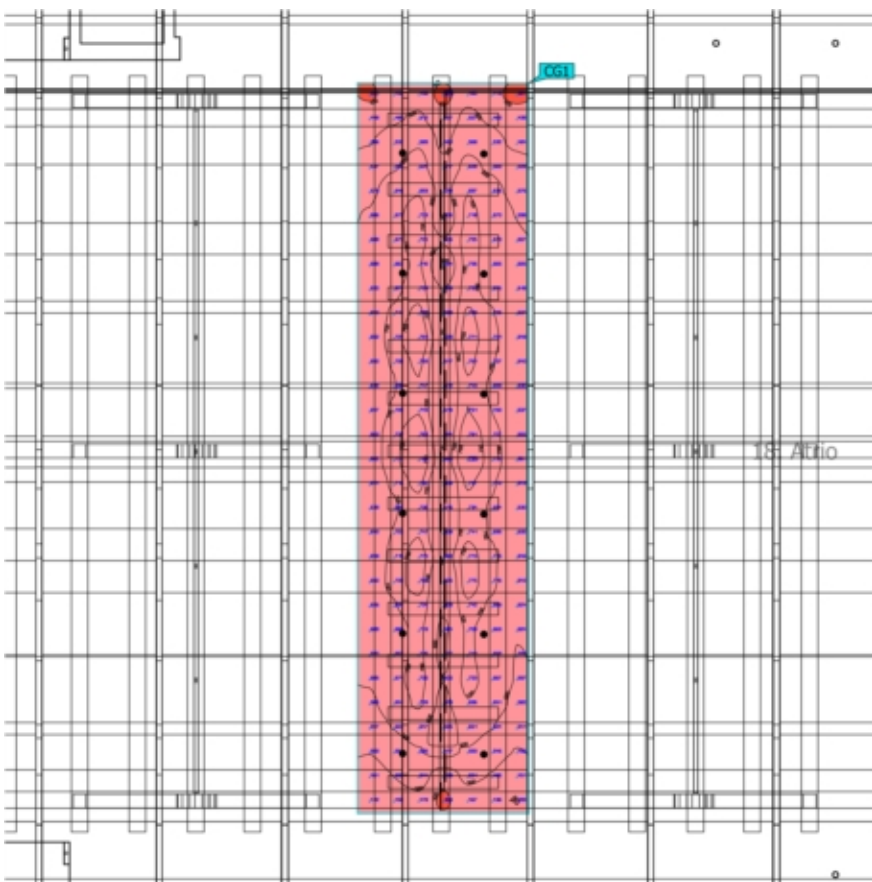
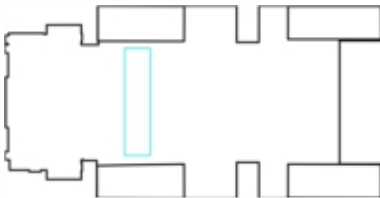

Proprietà	\bar{E}	$E_{min.}$	E_{max}	g_1	g_2	Indice
18.Atrio-Tornelli-LUX 350 Illuminamento perpendicolare Altezza: 1.112 m	630 lx	374 lx	794 lx	0.59	0.47	CG1

Profilo di utilizzo: Settore pubblico - ambienti comuni, Sale d'ingresso

Edificio 1 · Piano Atrio · 18. Atrio (normale)

18.Atrio-LUX 350

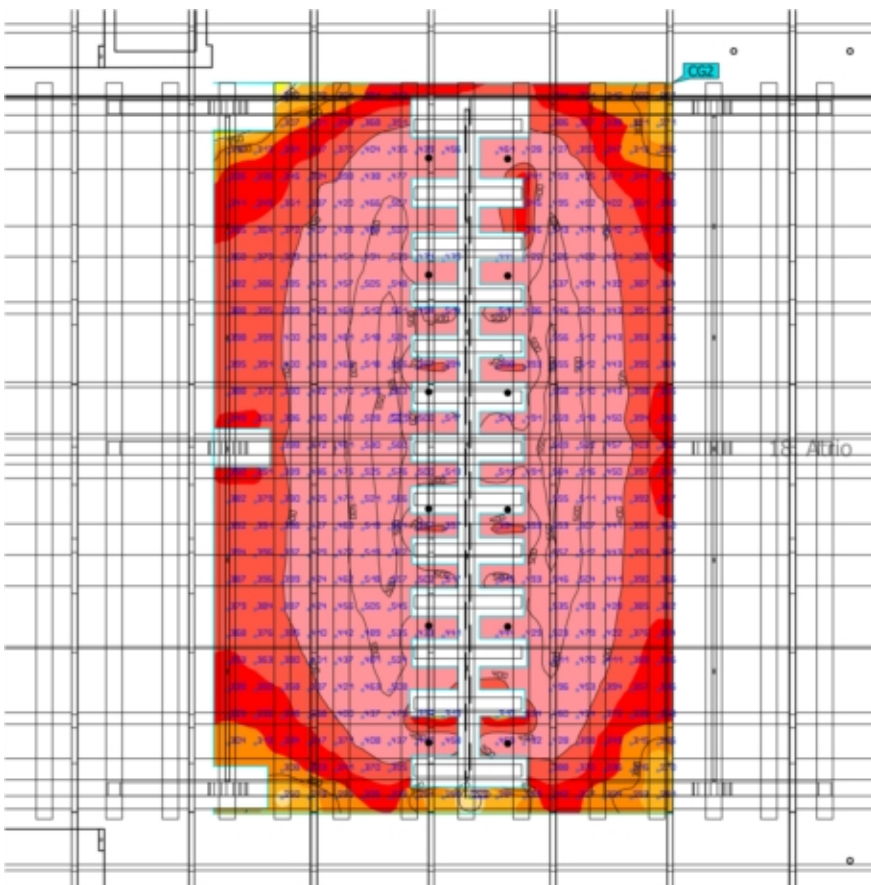
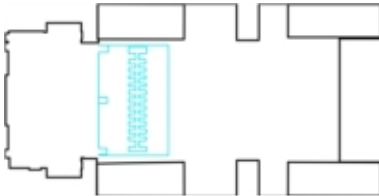

Proprietà	\bar{E}	$E_{min.}$	E_{max}	g_1	g_2	Indice
18.Atrio-LUX 350 Illuminamento perpendicolare Altezza: 0.000 m	416 lx	229 lx	581 lx	0.55	0.39	CG2

Profilo di utilizzo: Settore pubblico - ambienti comuni, Sale d'ingresso

Edificio 1 · Piano Atrio · 18. Atrio (normale)

18.Atrio-LUX 350

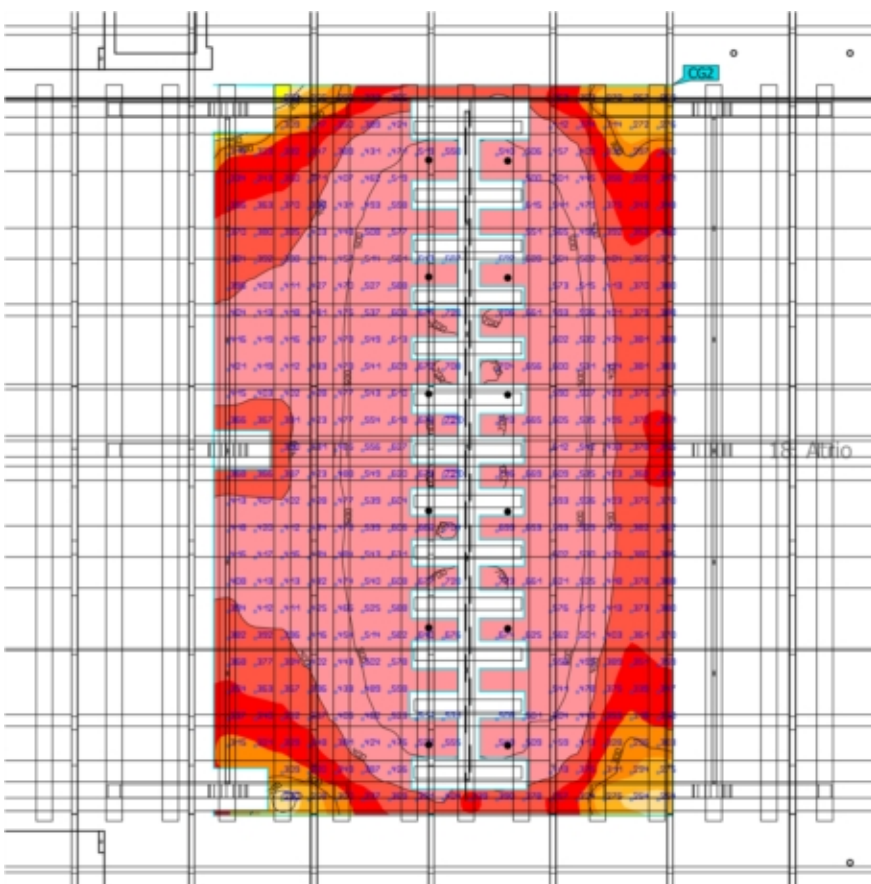
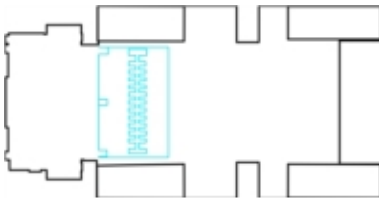

Proprietà	\bar{E}	$E_{min.}$	E_{max}	g_1	g_2	Indice
18.Atrio-LUX 350 Illuminamento perpendicolare Altezza: 0.800 m	453 lx	230 lx	724 lx	0.51	0.32	CG2

Profilo di utilizzo: Settore pubblico - ambienti comuni, Sale d'ingresso

Edificio 1 · Piano Atrio · 18. Atrio (normale)

18.Atrio-LUX 500

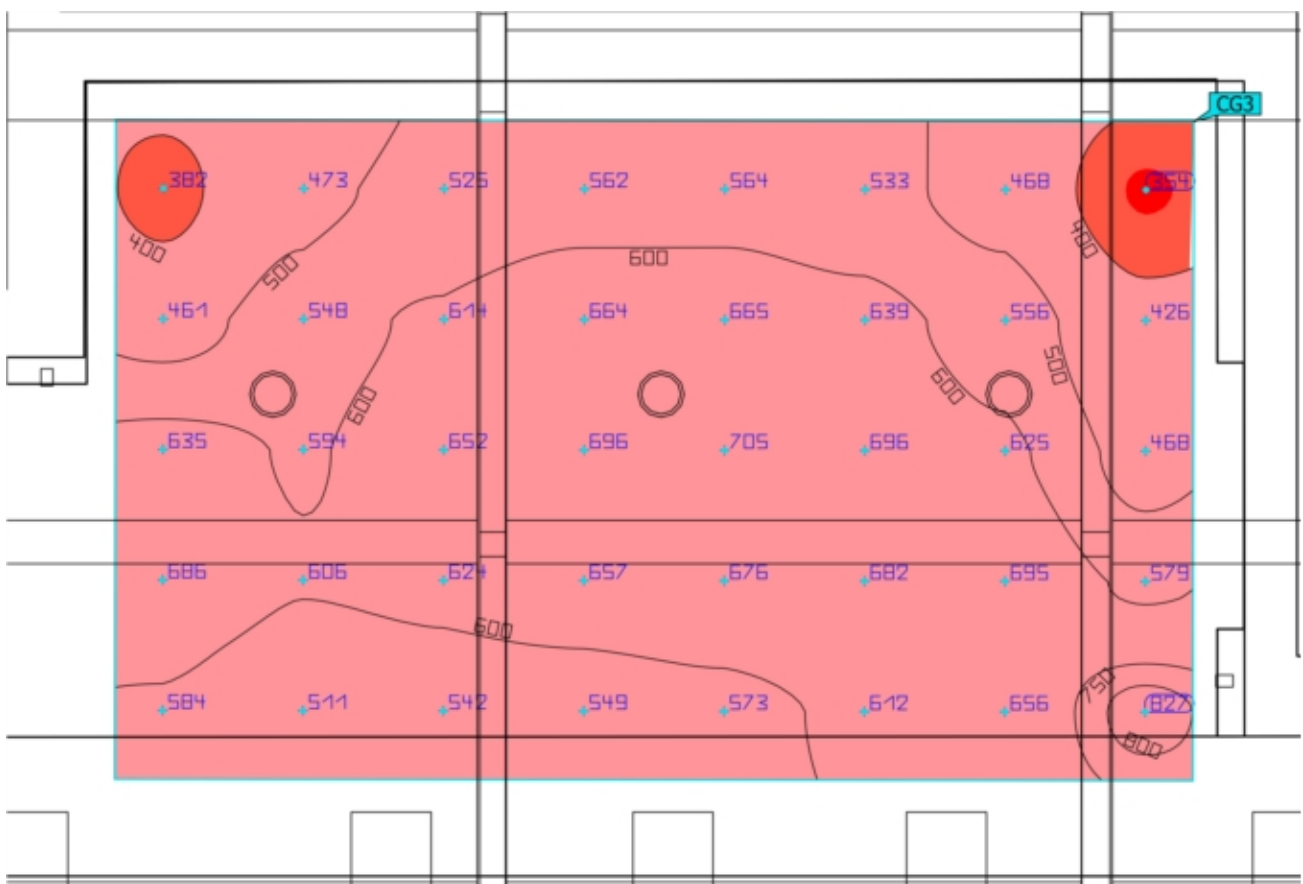
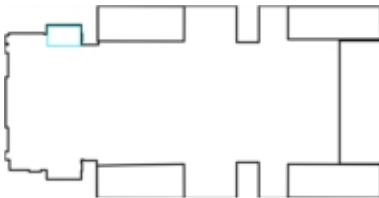

Proprietà	\bar{E}	E_{\min}	E_{\max}	g_1	g_2	Indice
18.Atrio-LUX 500 Illuminamento perpendicolare Altezza: 0.000 m	589 lx	354 lx	827 lx	0.60	0.43	CG3

Profilo di utilizzo: Settore pubblico - ambienti comuni, Sale d'ingresso

Edificio 1 · Piano Atrio · 18. Atrio (normale)

18.Atrio-LUX 500

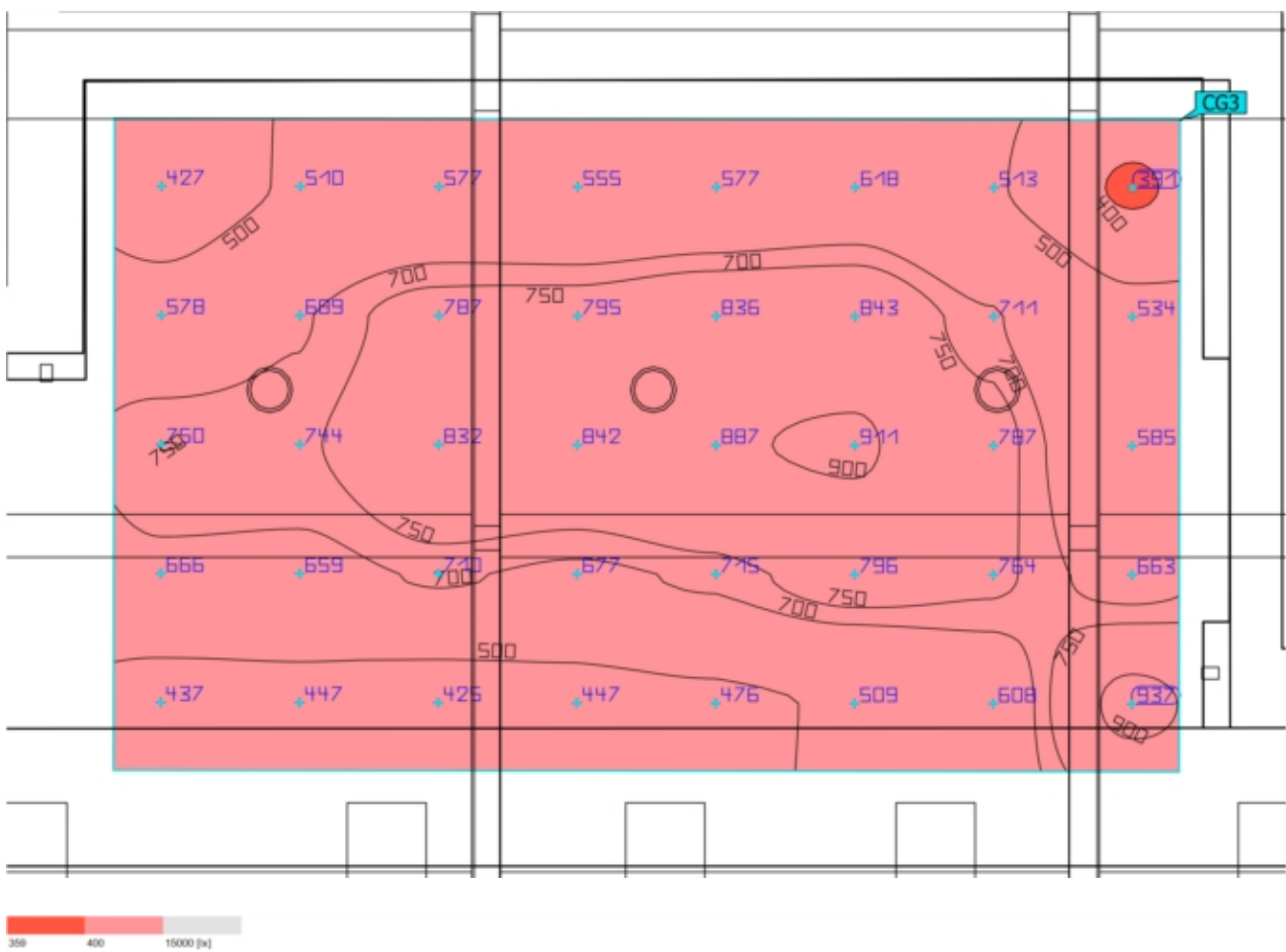
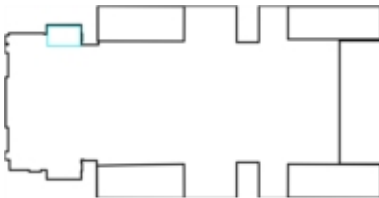

Proprietà	\bar{E}	$E_{min.}$	E_{max}	g_1	g_2	Indice
18.Atrio-LUX 500 Illuminamento perpendicolare Altezza: 0.800 m	655 lx	391 lx	937 lx	0.60	0.42	CG3

Profilo di utilizzo: Settore pubblico - ambienti comuni, Sale d'ingresso

Edificio 1 · Piano Atrio · 18. Atrio (normale)

18.Atrio-LUX 500

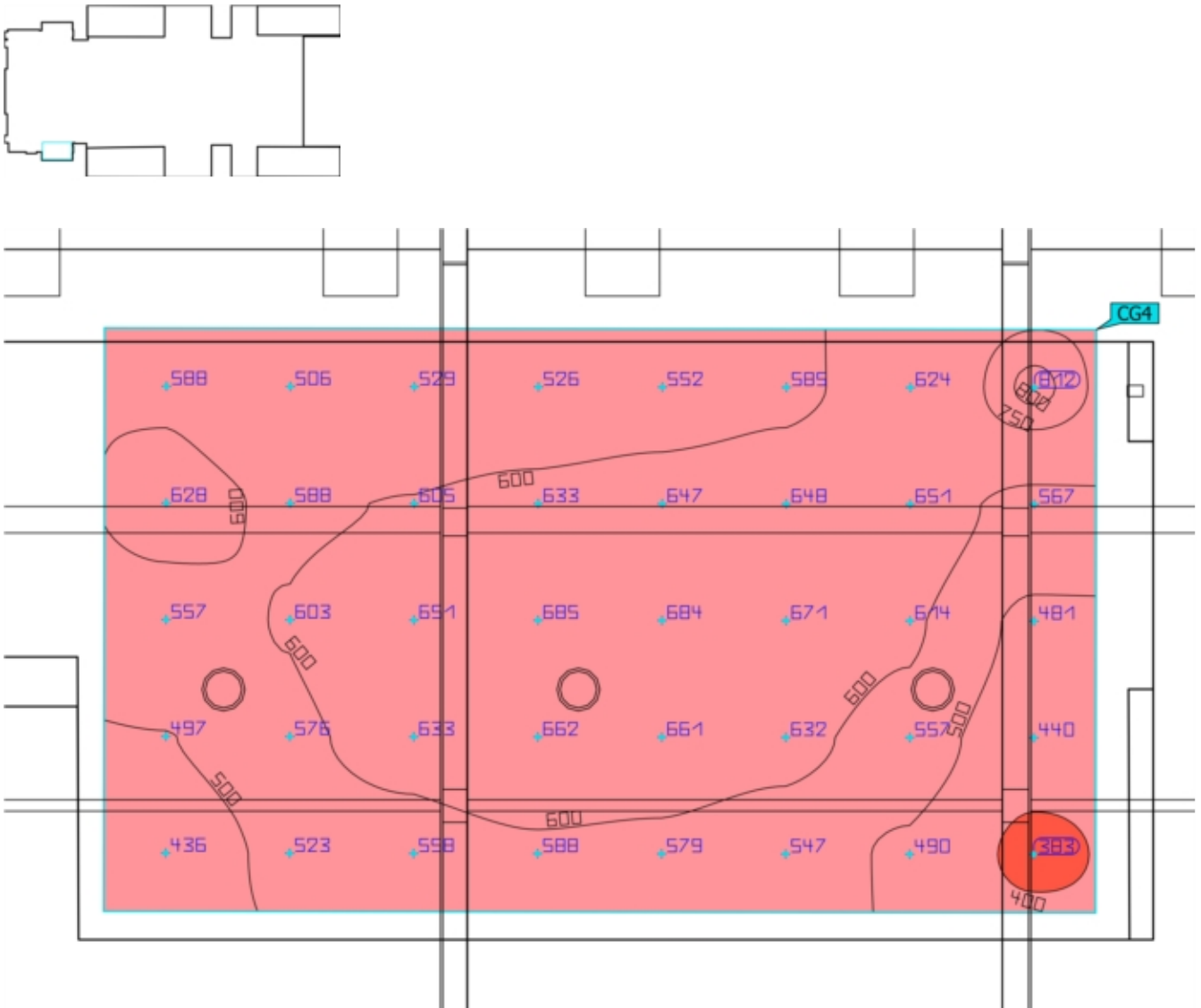

Proprietà	\bar{E}	E_{\min}	E_{\max}	g_1	g_2	Indice
18.Atrio-LUX 500 Illuminamento perpendicolare Altezza: 0.000 m	585 lx	383 lx	812 lx	0.65	0.47	CG4

Profilo di utilizzo: Settore pubblico - ambienti comuni, Sale d'ingresso

Edificio 1 · Piano Atrio · 18. Atrio (normale)

18.Atrio-LUX 500

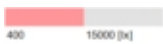
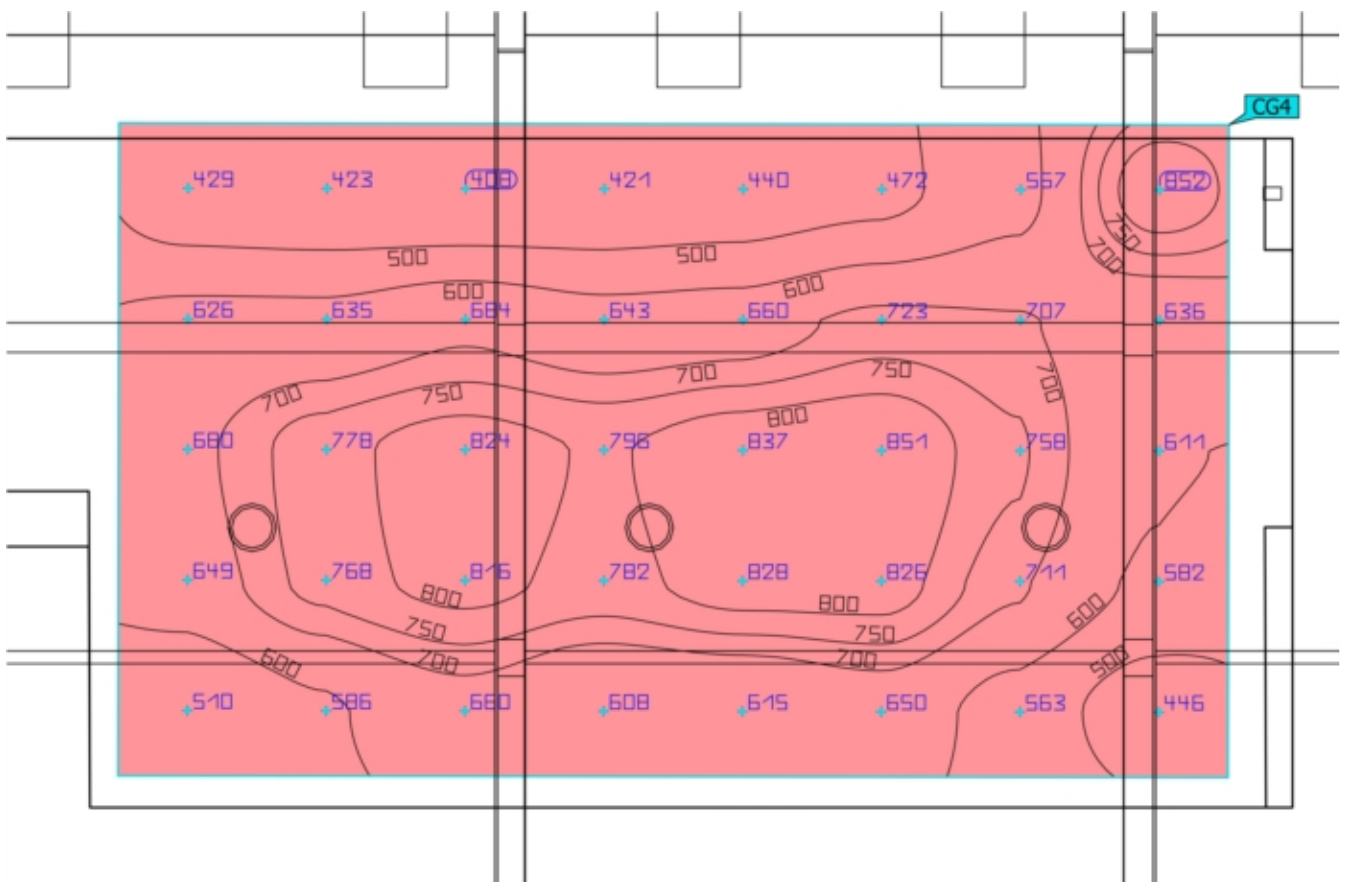
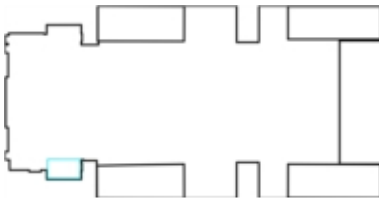

Proprietà	\bar{E}	E_{\min}	E_{\max}	g_1	g_2	Indice
18.Atrio-LUX 500 Illuminamento perpendicolare Altezza: 0.800 m	651 lx	408 lx	852 lx	0.63	0.48	CG4

Profilo di utilizzo: Settore pubblico - ambienti comuni, Sale d'ingresso

Edificio 1 · Piano Atrio · 18. Atrio (normale)

18.Atrio-LUX 300

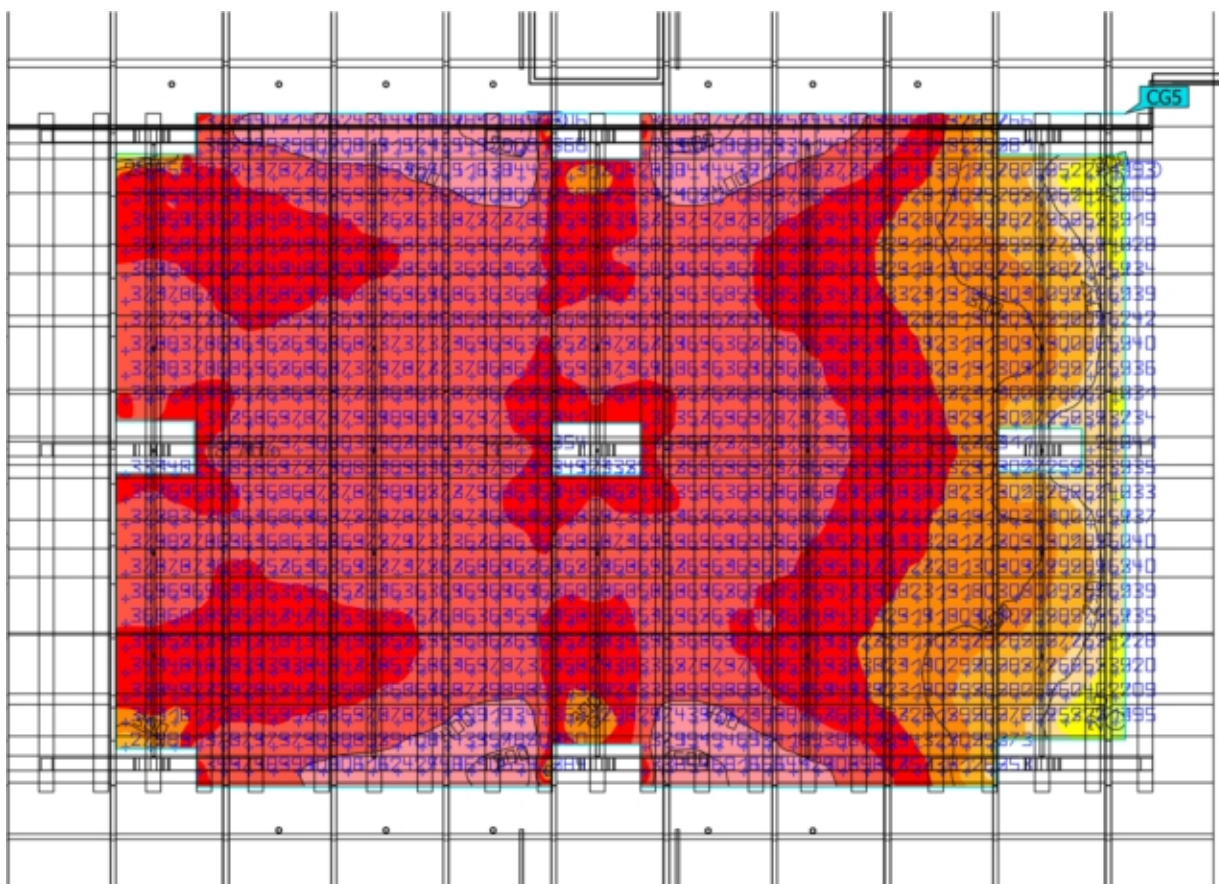
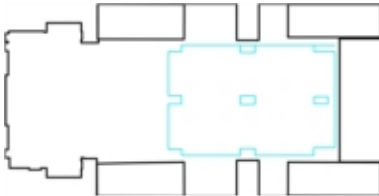

Proprietà	\bar{E}	E_{min}	E_{max}	g_1	g_2	Indice
18.Atrio-LUX 300 Illuminamento perpendicolare Altezza: 0.000 m	351 lx	193 lx	585 lx	0.55	0.33	CG5

Profilo di utilizzo: Settore pubblico - ambienti comuni, Sale d'ingresso

Edificio 1 · Piano Atrio · 18. Atrio (normale)

18.Atrio-LUX 300

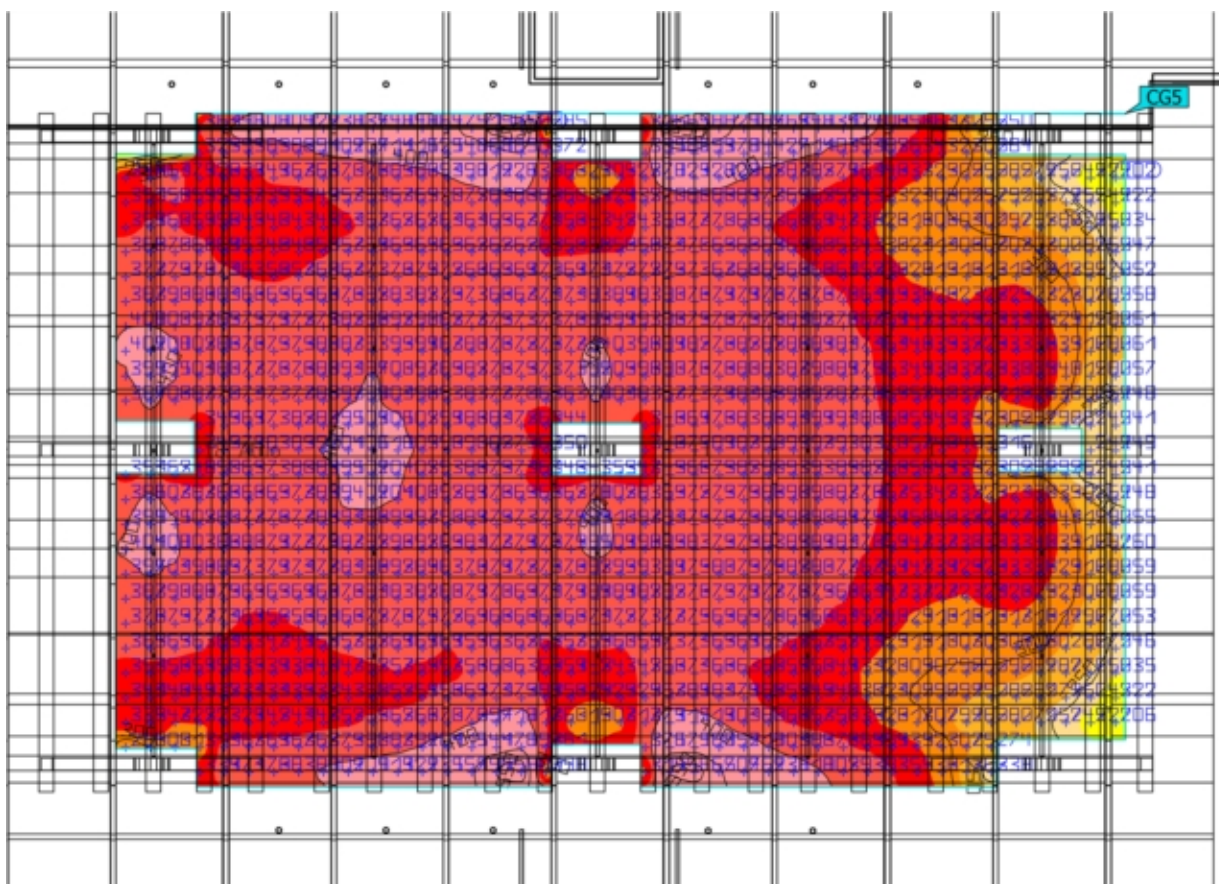
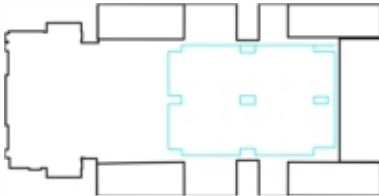

Proprietà	\bar{E}	E_{min}	E_{max}	g_1	g_2	Indice
18.Atrio-LUX 300 Illuminamento perpendicolare Altezza: 0.800 m	361 lx	202 lx	589 lx	0.56	0.34	CG5

Profilo di utilizzo: Settore pubblico - ambienti comuni, Sale d'ingresso

Edificio 1 · Piano Atrio · 18. Atrio (normale)

18.Atrio-LUX 350

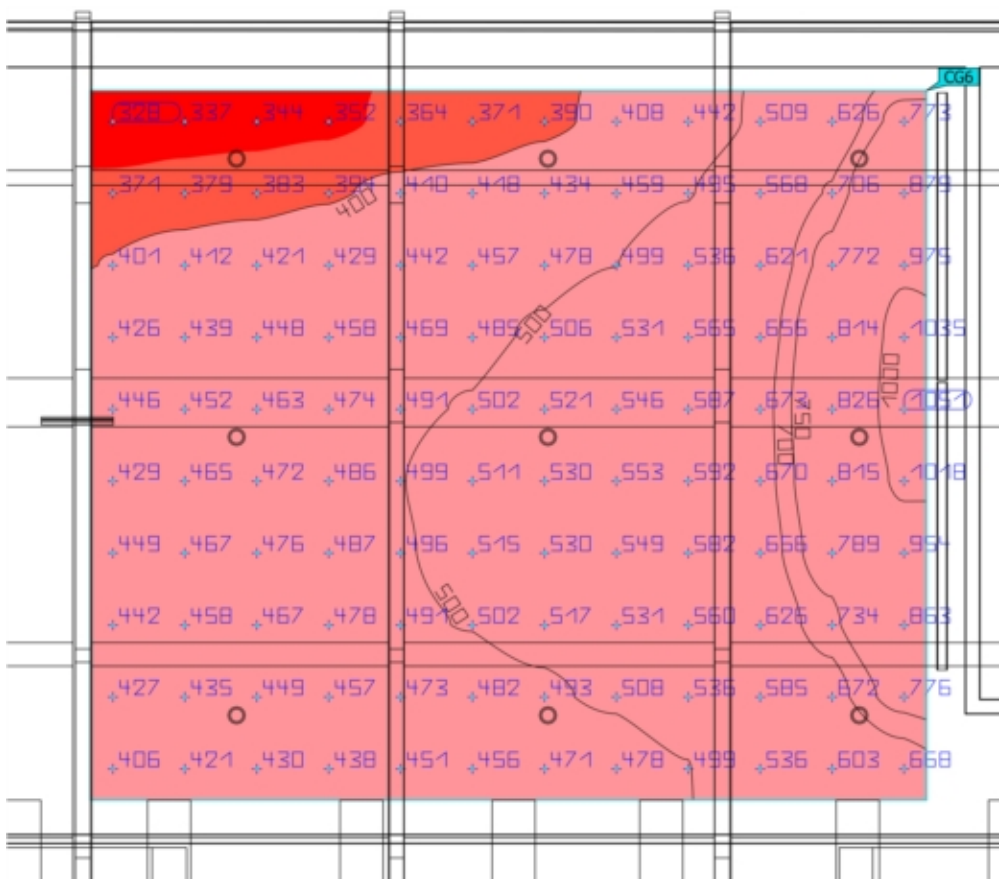
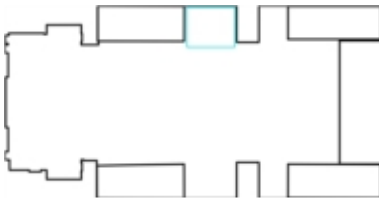

Proprietà	\bar{E}	E_{min}	E_{max}	g_1	g_2	Indice
18.Atrio-LUX 350 Illuminamento perpendicolare Altezza: 0.000 m	535 lx	328 lx	1051 lx	0.61	0.31	CG6

Profilo di utilizzo: Settore pubblico - ambienti comuni, Sale d'ingresso

Edificio 1 · Piano Atrio · 18. Atrio (normale)

18.Atrio-LUX 350

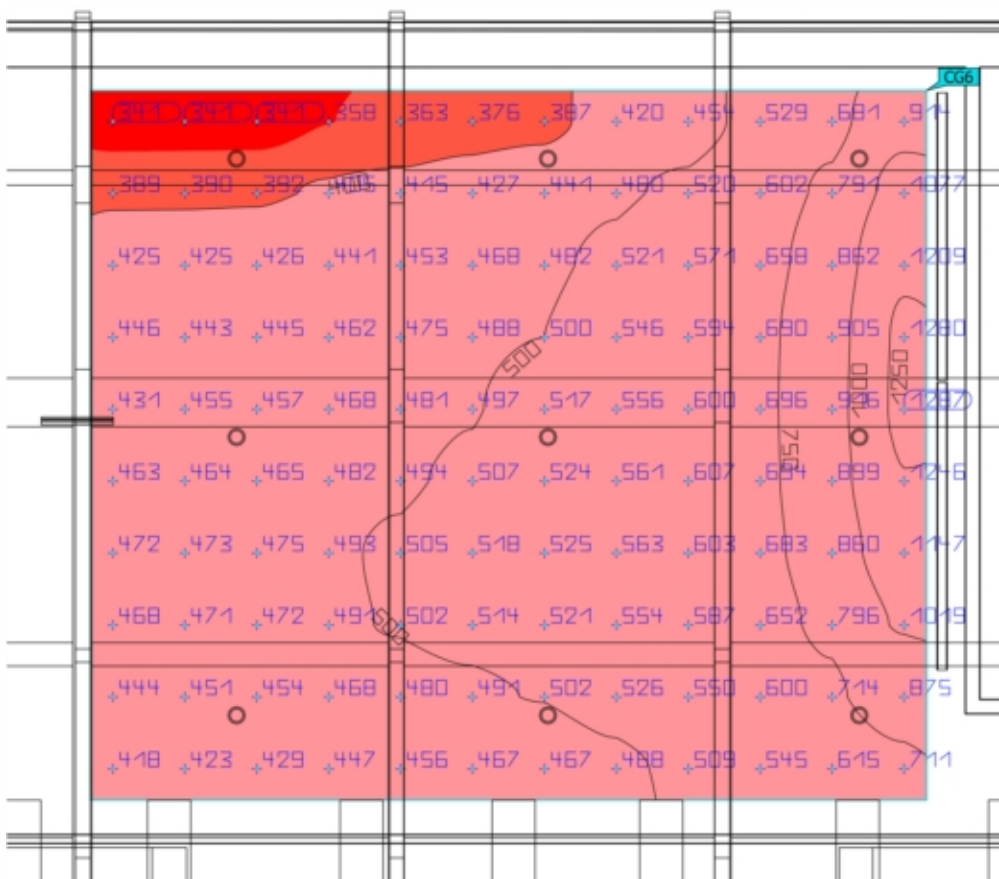
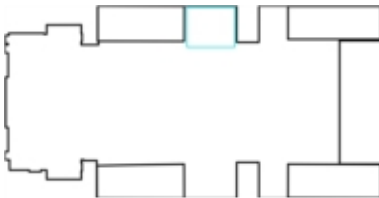

Proprietà	\bar{E}	E_{\min}	E_{\max}	g_1	g_2	Indice
18.Atrio-LUX 350 Illuminamento perpendicolare Altezza: 0.800 m	564 lx	341 lx	1287 lx	0.60	0.26	CG6

Profilo di utilizzo: Settore pubblico - ambienti comuni, Sale d'ingresso

Edificio 1 · Piano Atrio · 18. Atrio (normale)

18.Atrio-LUX 350

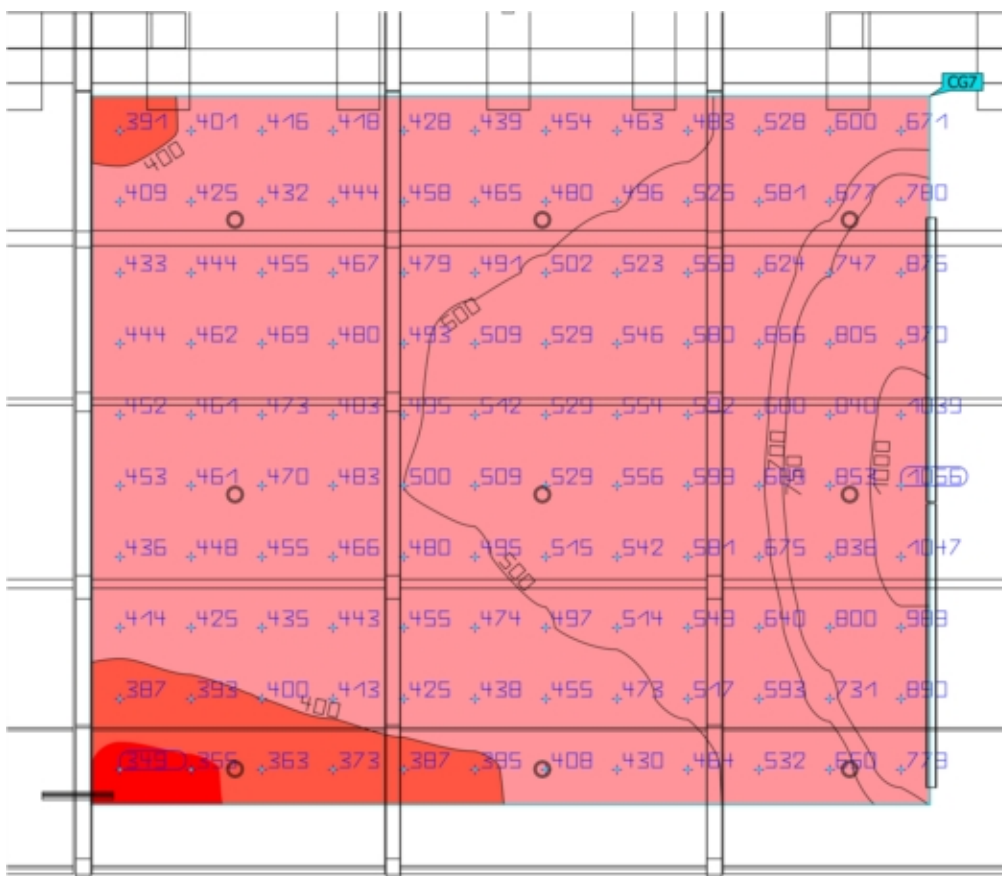
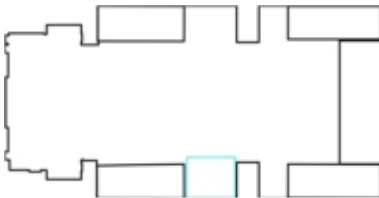

Proprietà	\bar{E}	E_{\min}	E_{\max}	g_1	g_2	Indice
18.Atrio-LUX 350 Illuminamento perpendicolare Altezza: 0.000 m	541 lx	349 lx	1066 lx	0.65	0.33	CG7

Profilo di utilizzo: Settore pubblico - ambienti comuni, Sale d'ingresso

Edificio 1 · Piano Atrio · 18. Atrio (normale)

18.Atrio-LUX 350

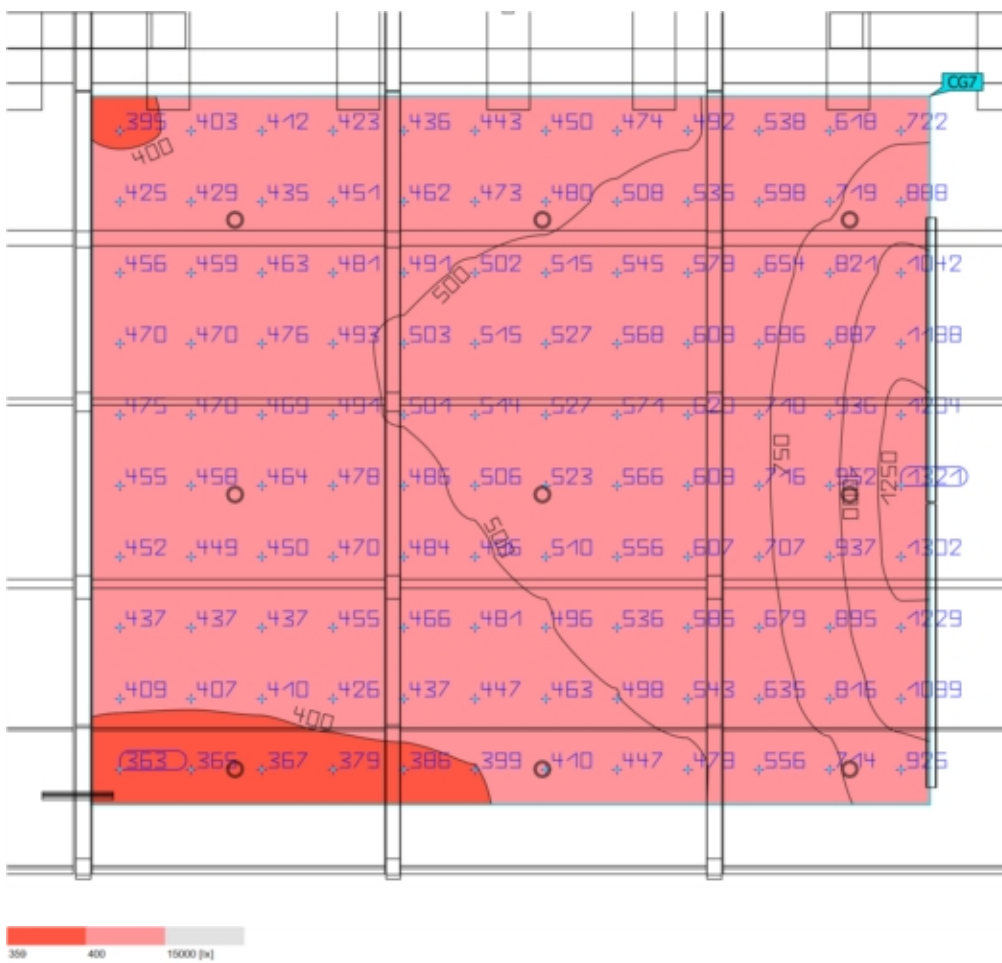
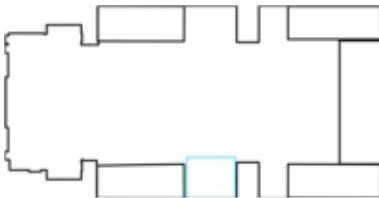

Proprietà	\bar{E}	$E_{min.}$	E_{max}	g_1	g_2	Indice
18.Atrio-LUX 350 Illuminamento perpendicolare Altezza: 0.800 m	572 lx	363 lx	1321 lx	0.63	0.27	CG7

Profilo di utilizzo: Settore pubblico - ambienti comuni, Sale d'ingresso

Edificio 1 · Piano Atrio · 18. Atrio (normale)

18.Atrio-LUX 350

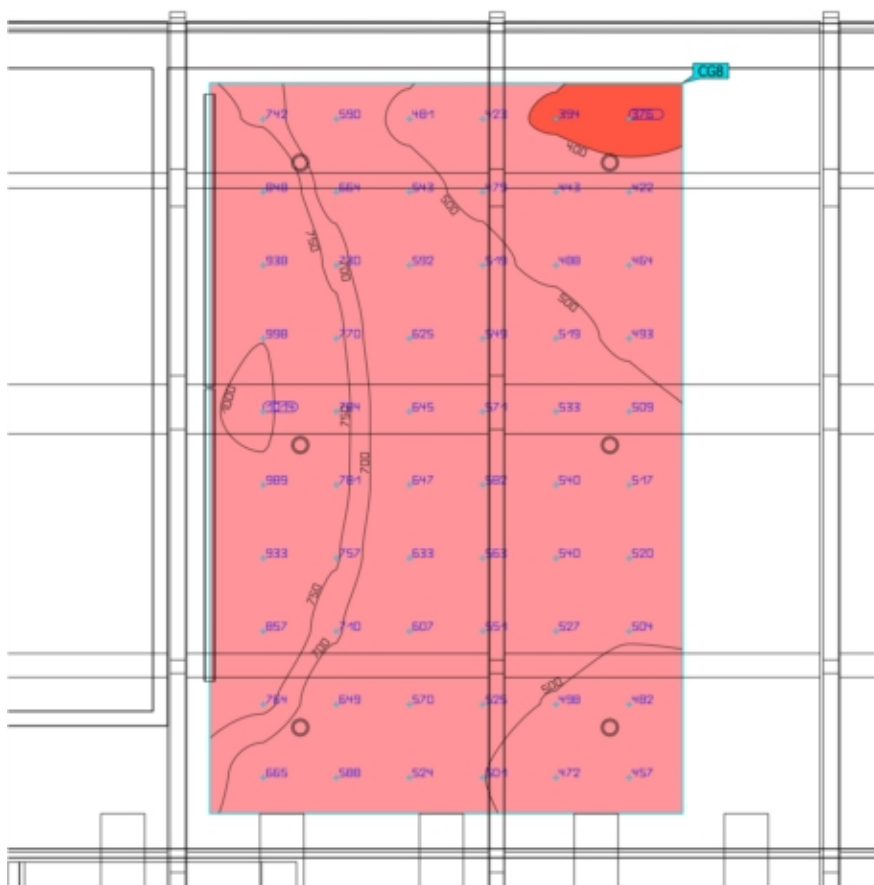
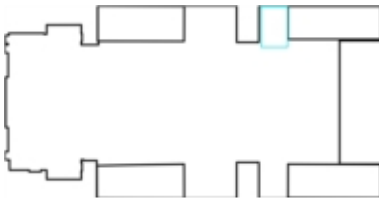

Proprietà	\bar{E}	$E_{min.}$	E_{max}	g_1	g_2	Indice
18.Atrio-LUX 350 Illuminamento perpendicolare Altezza: 0.000 m	610 lx	376 lx	1014 lx	0.62	0.37	CG8

Profilo di utilizzo: Settore pubblico - ambienti comuni, Sale d'ingresso

Edificio 1 · Piano Atrio · 18. Atrio (normale)

18.Atrio-LUX 350

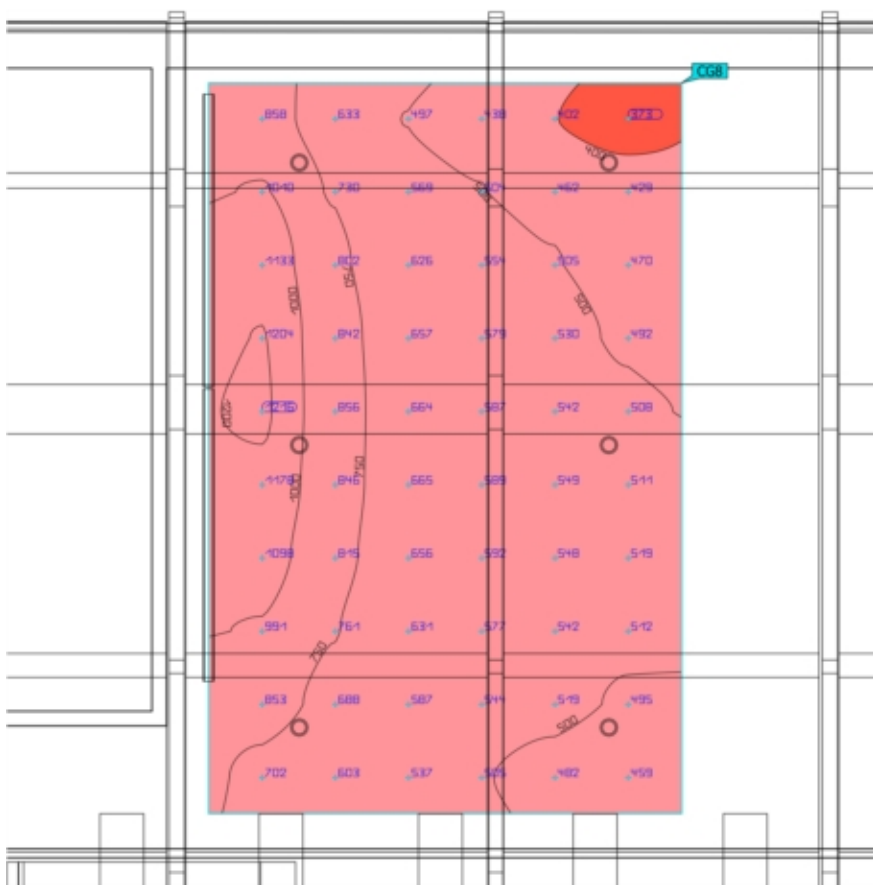
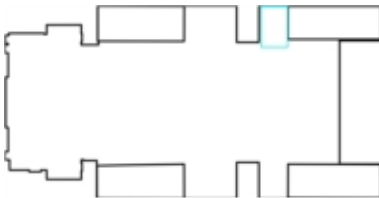

Proprietà	\bar{E}	E_{\min}	E_{\max}	g_1	g_2	Indice
18.Atrio-LUX 350 Illuminamento perpendicolare Altezza: 0.800 m	654 lx	373 lx	1216 lx	0.57	0.31	CG8

Profilo di utilizzo: Settore pubblico - ambienti comuni, Sale d'ingresso

Edificio 1 · Piano Atrio · 18. Atrio (normale)

18.Atrio-LUX 350

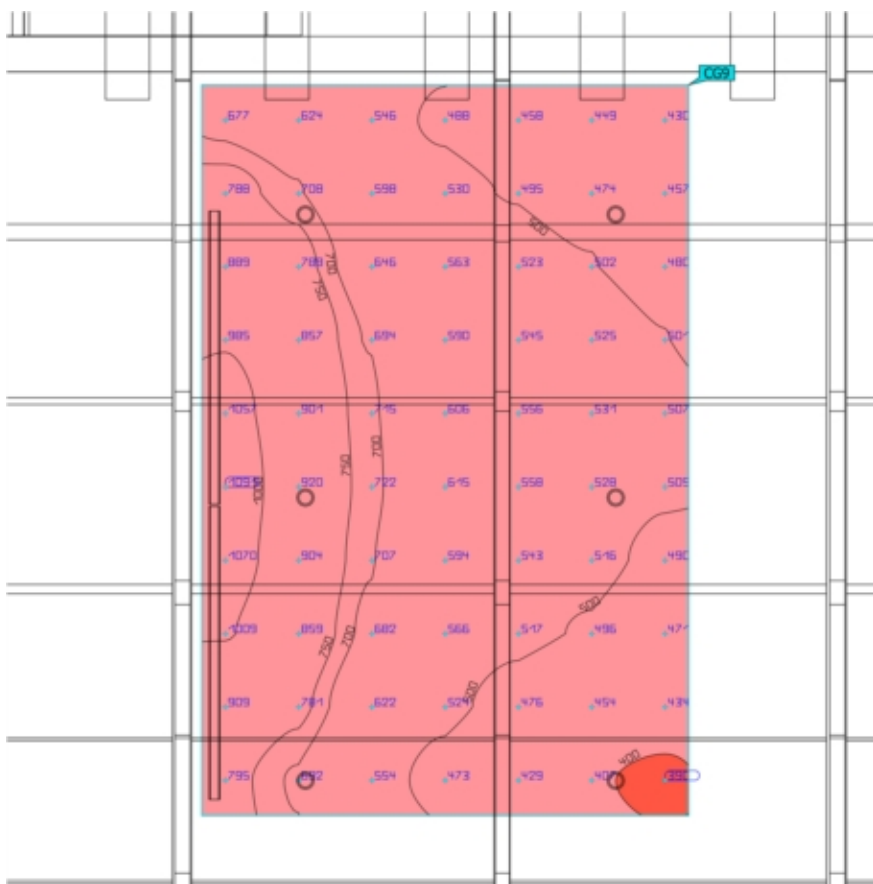
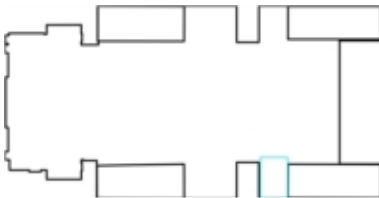

Proprietà	\bar{E}	E_{\min}	E_{\max}	g_1	g_2	Indice
18.Atrio-LUX 350 Illuminamento perpendicolare Altezza: 0.000 m	628 lx	390 lx	1091 lx	0.62	0.36	CG9

Profilo di utilizzo: Settore pubblico - ambienti comuni, Sale d'ingresso

Edificio 1 · Piano Atrio · 18. Atrio (normale)

18.Atrio-LUX 350

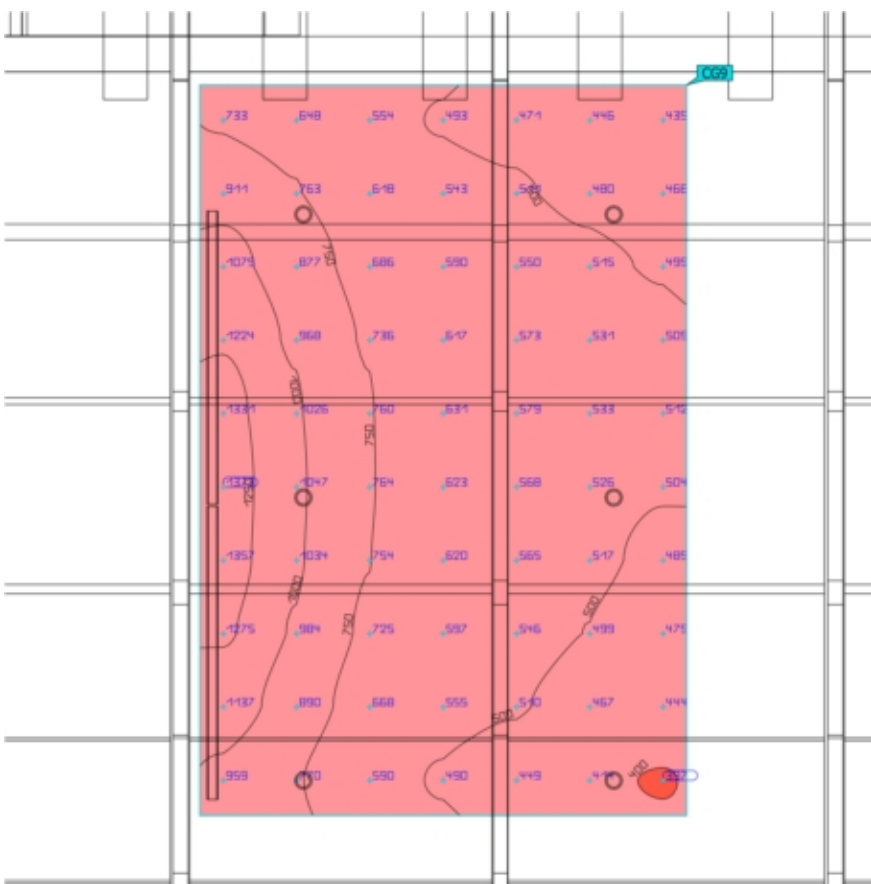
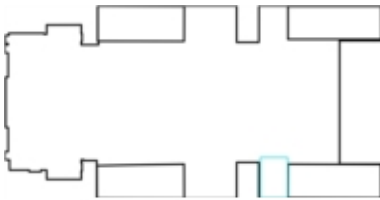

Proprietà	\bar{E}	$E_{min.}$	E_{max}	g_1	g_2	Indice
18.Atrio-LUX 350 Illuminamento perpendicolare Altezza: 0.800 m	685 lx	397 lx	1373 lx	0.58	0.29	CG9

Profilo di utilizzo: Settore pubblico - ambienti comuni, Sale d'ingresso

Edificio 1 · Piano Atrio · 18. Atrio (normale)

18.Atrio-LUX 250

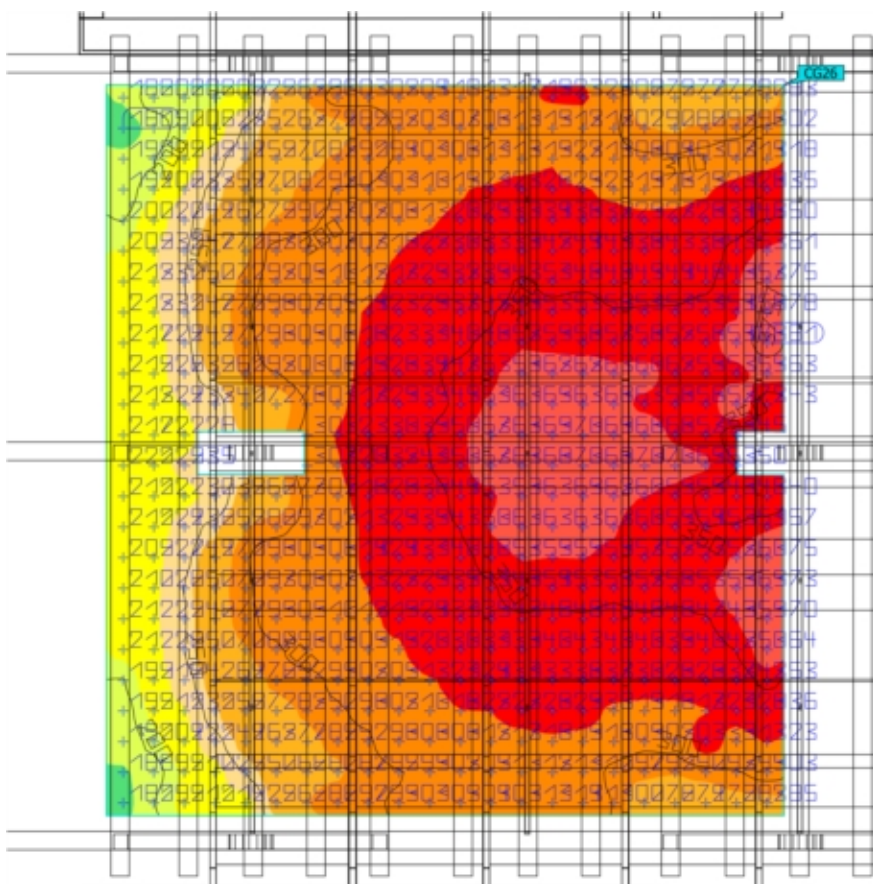
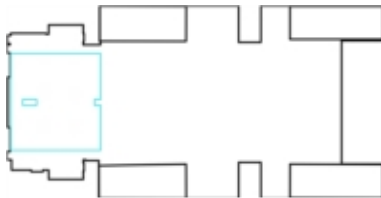

Proprietà	\bar{E}	E_{min}	E_{max}	g_1	g_2	Indice
18.Atrio-LUX 250 Illuminamento perpendicolare Altezza: 0.000 m	307 lx	180 lx	381 lx	0.59	0.47	CG26

Profilo di utilizzo: Settore pubblico - ambienti comuni, Sale d'ingresso

Edificio 1 · Piano Atrio · 18. Atrio (normale)

18.Atrio-LUX 250

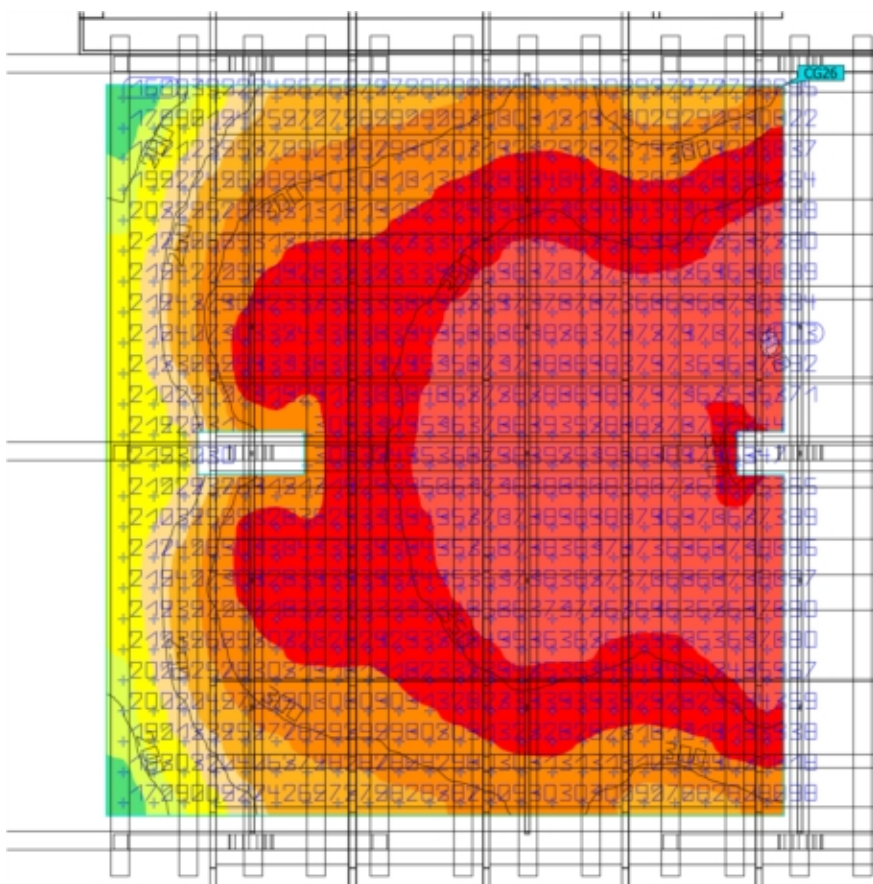
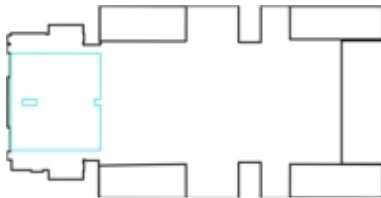

Proprietà	\bar{E}	E_{min}	E_{max}	g_1	g_2	Indice
18.Atrio-LUX 250 Illuminamento perpendicolare Altezza: 0.800 m	320 lx	168 lx	403 lx	0.53	0.42	CG26

Profilo di utilizzo: Settore pubblico - ambienti comuni, Sale d'ingresso

Edificio 1 · Piano Atrio · 18. Atrio (normale)

18.Atrio-LUX 250

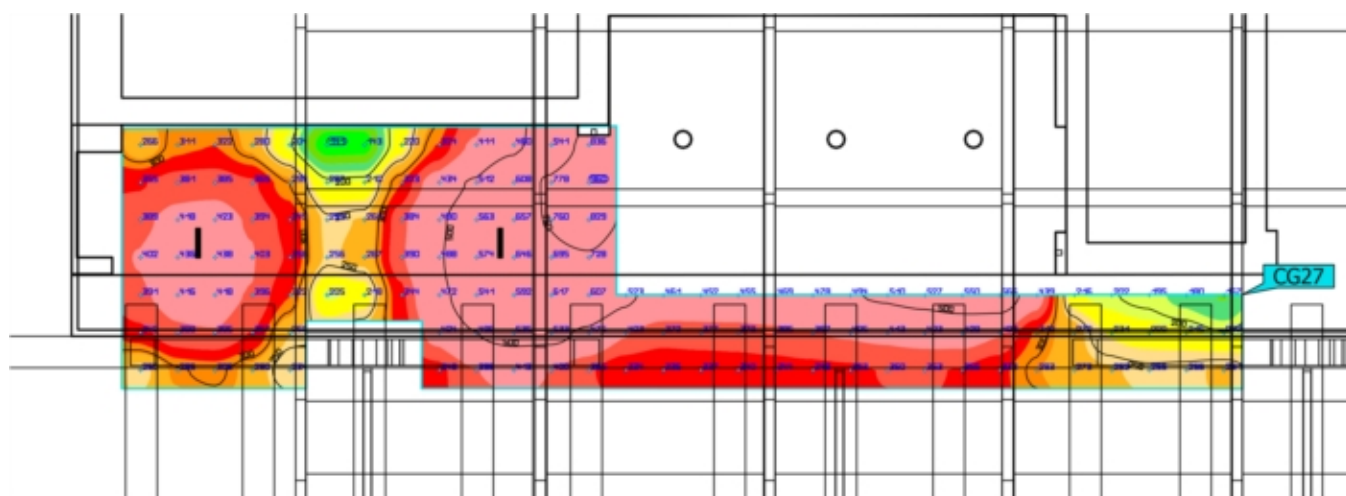

Proprietà	\bar{E}	$E_{min.}$	E_{max}	g_1	g_2	Indice
18.Atrio-LUX 250 Illuminamento perpendicolare Altezza: 0.000 m	395 lx	141 lx	960 lx	0.36	0.15	CG27

Profilo di utilizzo: Settore pubblico - ambienti comuni, Sale d'ingresso

Edificio 1 · Piano Atrio · 18. Atrio (normale)

18.Atrio-LUX 250

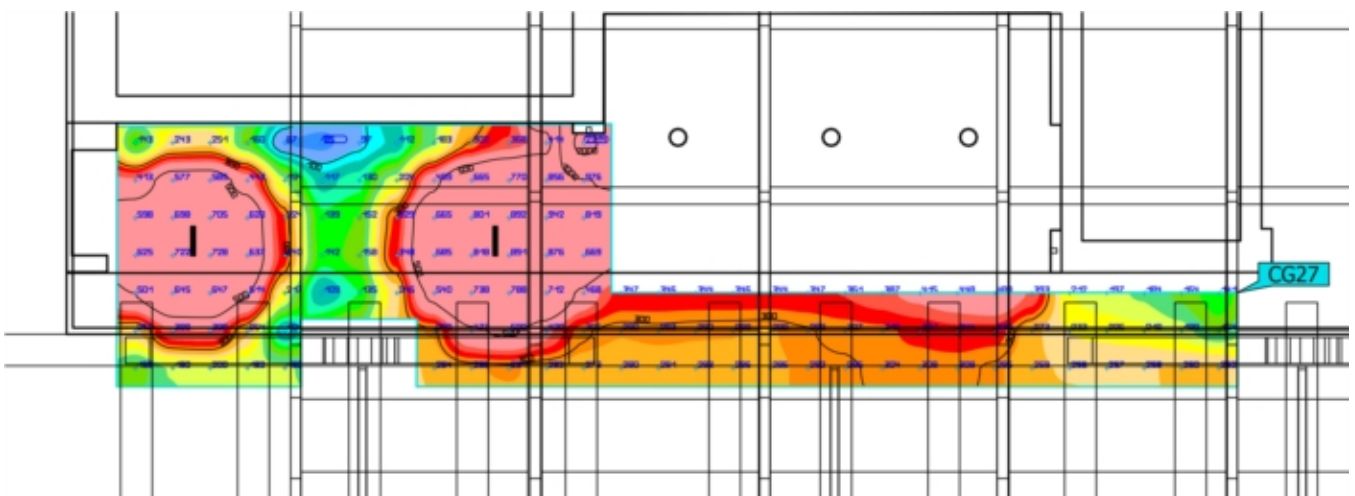
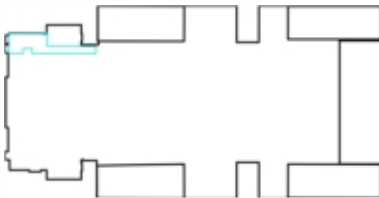

Proprietà	\bar{E}	$E_{min.}$	E_{max}	g_1	g_2	Indice
18.Atrio-LUX 250 Illuminamento perpendicolare Altezza: 0.800 m	393 lx	85.3 lx	2314 lx	0.22	0.037	CG27

Profilo di utilizzo: Settore pubblico - ambienti comuni, Sale d'ingresso

Edificio 1 · Piano Atrio · 18. Atrio (normale)

18.Atrio-LUX 250

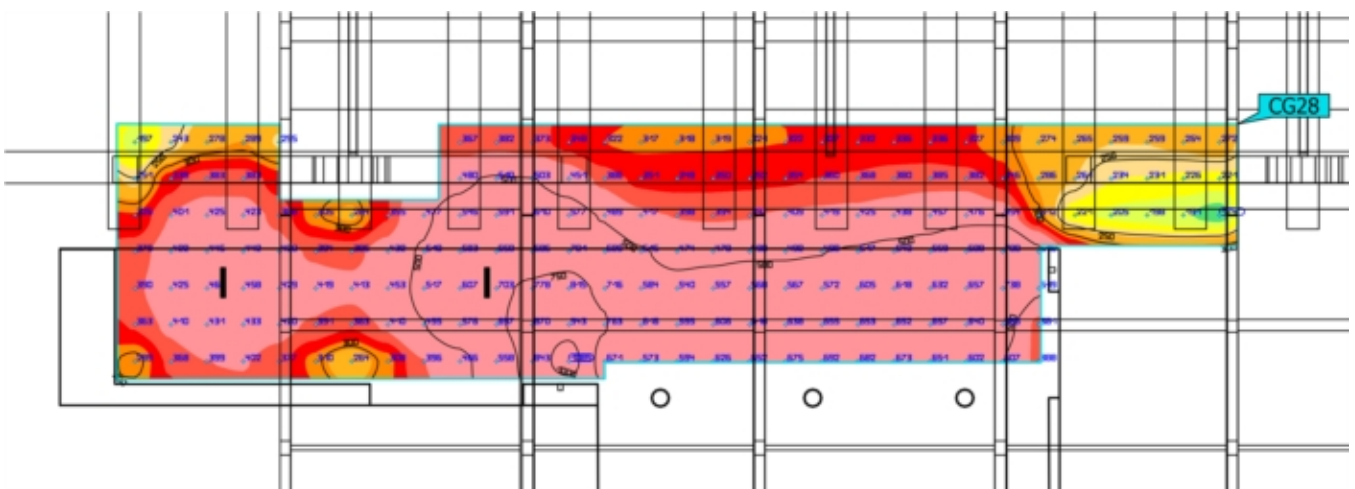
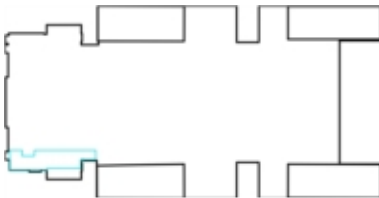

Proprietà	\bar{E}	E_{min}	E_{max}	g_1	g_2	Indice
18.Atrio-LUX 250 Illuminamento perpendicolare Altezza: 0.000 m	461 lx	174 lx	1085 lx	0.38	0.16	CG28

Profilo di utilizzo: Settore pubblico - ambienti comuni, Sale d'ingresso

Edificio 1 · Piano Atrio · 18. Atrio (normale)

18.Atrio-LUX 250

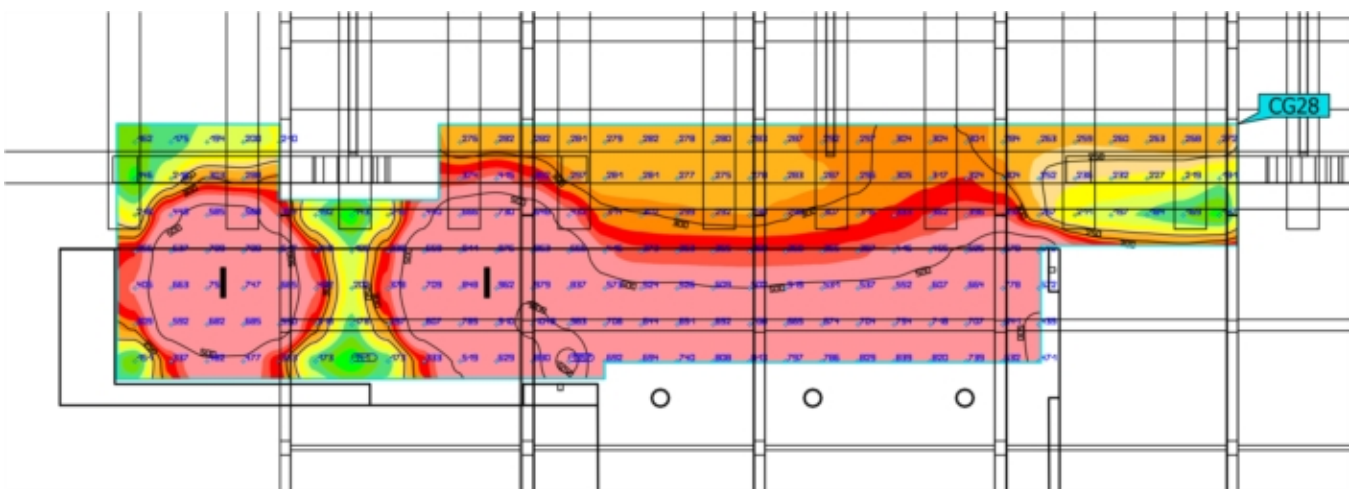
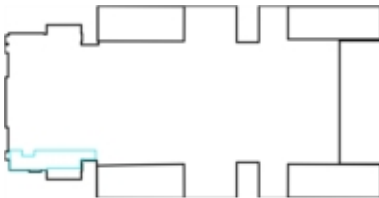

Proprietà	\bar{E}	E_{min}	E_{max}	g_1	g_2	Indice
18.Atrio-LUX 250 Illuminamento perpendicolare Altezza: 0.800 m	463 lx	141 lx	1357 lx	0.30	0.10	CG28

Profilo di utilizzo: Settore pubblico - ambienti comuni, Sale d'ingresso

Edificio 1 · Piano Atrio · 18. Atrio (Scena illuminazione di emergenza)

Superficie antipanico (18. Atrio)

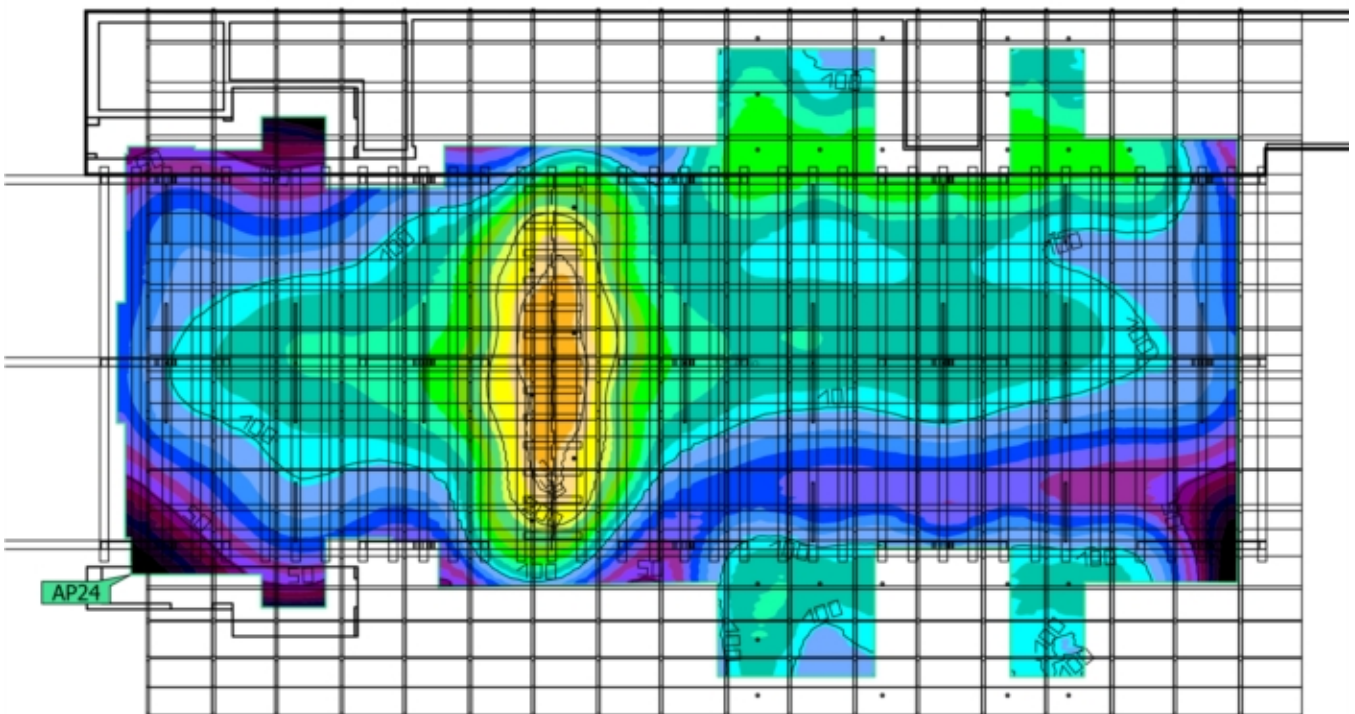
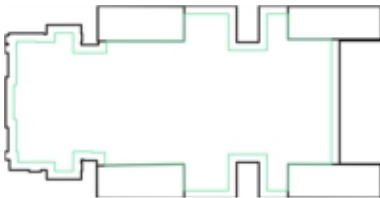

Proprietà	$E_{min.}$ (Nominale)	E_{max}	U_d (Nominale)	Indice
Superficie antipanico (18. Atrio) Illuminamento perpendicolare (adattivo) Altezza: 0.000 m	20.8 lx (≥ 0.50 lx) ✓	289 lx	0.072 (≥ 0.025) ✓	AP24

Edificio 1 · Piano Atrio · 18. Atrio (Scena illuminazione di emergenza)

Superficie antipanico (18. Atrio)

Avvertenze sulla progettazione:

Il calcolo relativo alla scena dell'illuminazione di emergenza è stato effettuato senza tenere in considerazione i mobili presenti.

Edificio 1 · Piano Atrio · 18. Atrio (Scena illuminazione di emergenza)

Via di esodo atrio2

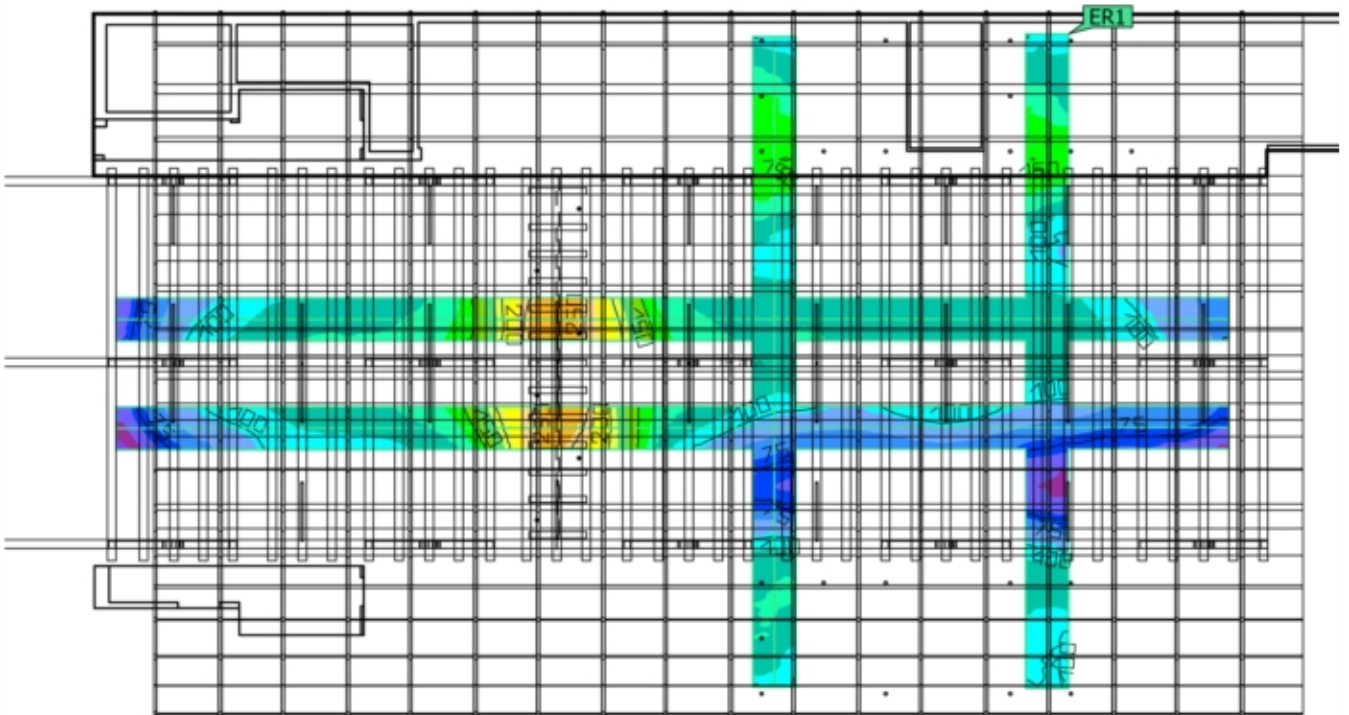
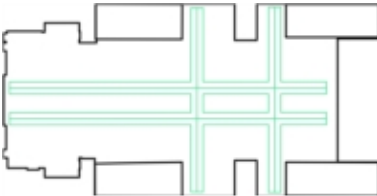

Proprietà	$E_{min.}$ Area centrale (Nominale)	E_{max} Area centrale	$E_{min.}$ Linea mediana (Nominale)	E_{max} Linea mediana	U_d (Nominale)	Indice
Via di esodo atrio2 Illuminamento perpendicolare (adattivo) Altezza: 0.000 m	56.9 lx (≥ 0.50 lx) ✓	284 lx	60.8 lx (≥ 1.00 lx) ✓	281 lx	0.22 (≥ 0.025) ✓	ER1

Edificio 1 · Piano Atrio · 18. Atrio (Scena illuminazione di emergenza)

Via di esodo atrio2

Avvertenze sulla progettazione:

Il calcolo relativo alla scena dell'illuminazione di emergenza è stato effettuato senza tenere in considerazione i mobili presenti.

Riepilogo

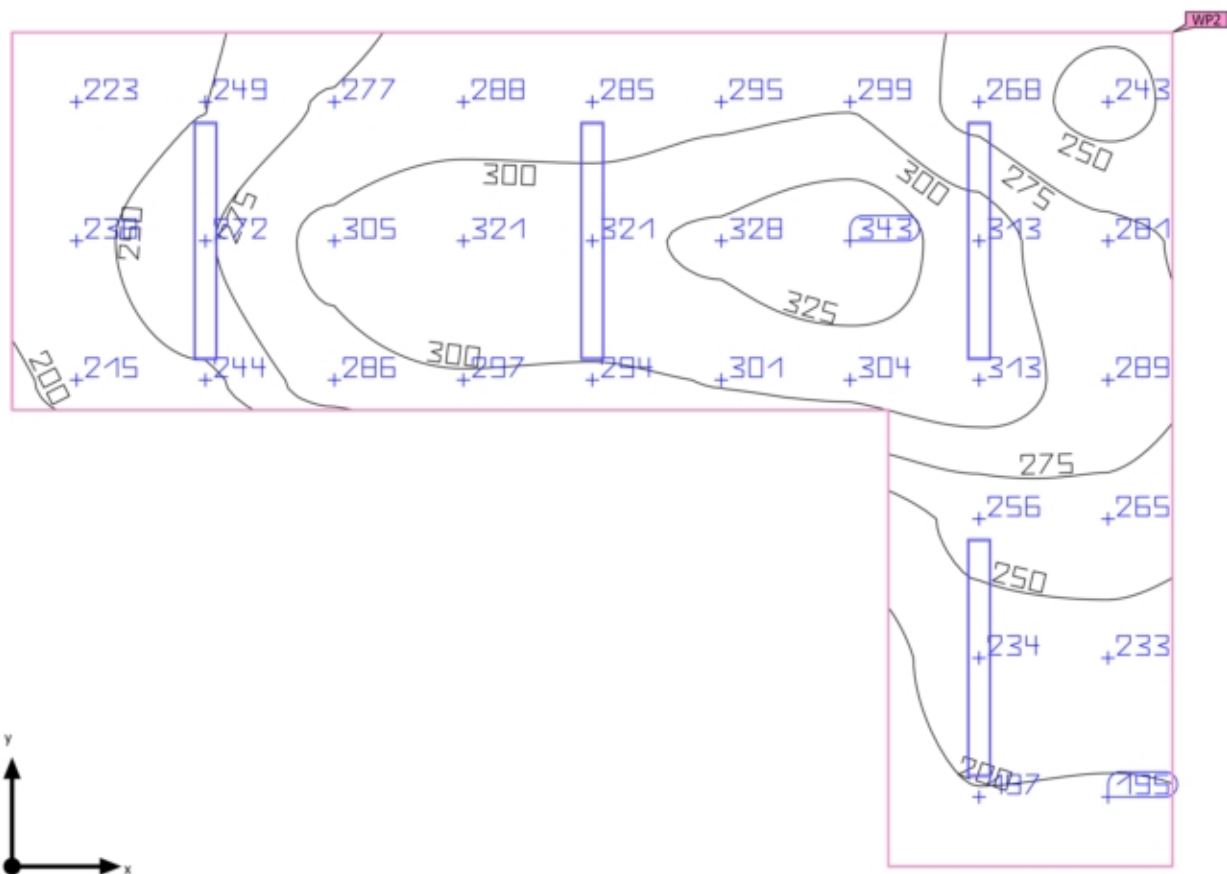

Edificio 1 · Piano Atrio · 19.Locale spogliatoio operatori - LUX 200 (normale)

Riepilogo

Risultati

	Unità	Calcolato	Nominale	OK	Indice
Superficie utile	\bar{E} perpendicolare	275 lx	≥ 200 lx	✓	WP2
	g ₁	0.71	-	-	WP2
Valori di consumo	Consumo	20 kWh/a	max. 600 kWh/a	✓	
Locale	Valore di allacciamento specifico	7.53 W/m ²	-	-	
		2.74 W/m ² /100 lx	-	-	

Profilo di utilizzo: Ambienti comuni all'interno di edifici - locali di controllo, Sale per impianti domestici, sale per dispositivi di commutazione

Lista lampade

Pz.	Produttore	Articolo No.	Nome articolo	P	Φ	Efficienza
2	Disano Illuminazione S.p.A	963 Hydro LED - High Performance	Disano 963 LED 27W CLD-E GRIGIO	30.0 W	3749 lm	125.0 lm/W
				 30.0 W	3749 lm (100 %)	-
2	Disano Illuminazione S.p.A	963 Hydro LED - High Performance	Disano 963 LED 27W CLD-E GRIGIO	30.0 W	3749 lm	125.0 lm/W

Riepilogo

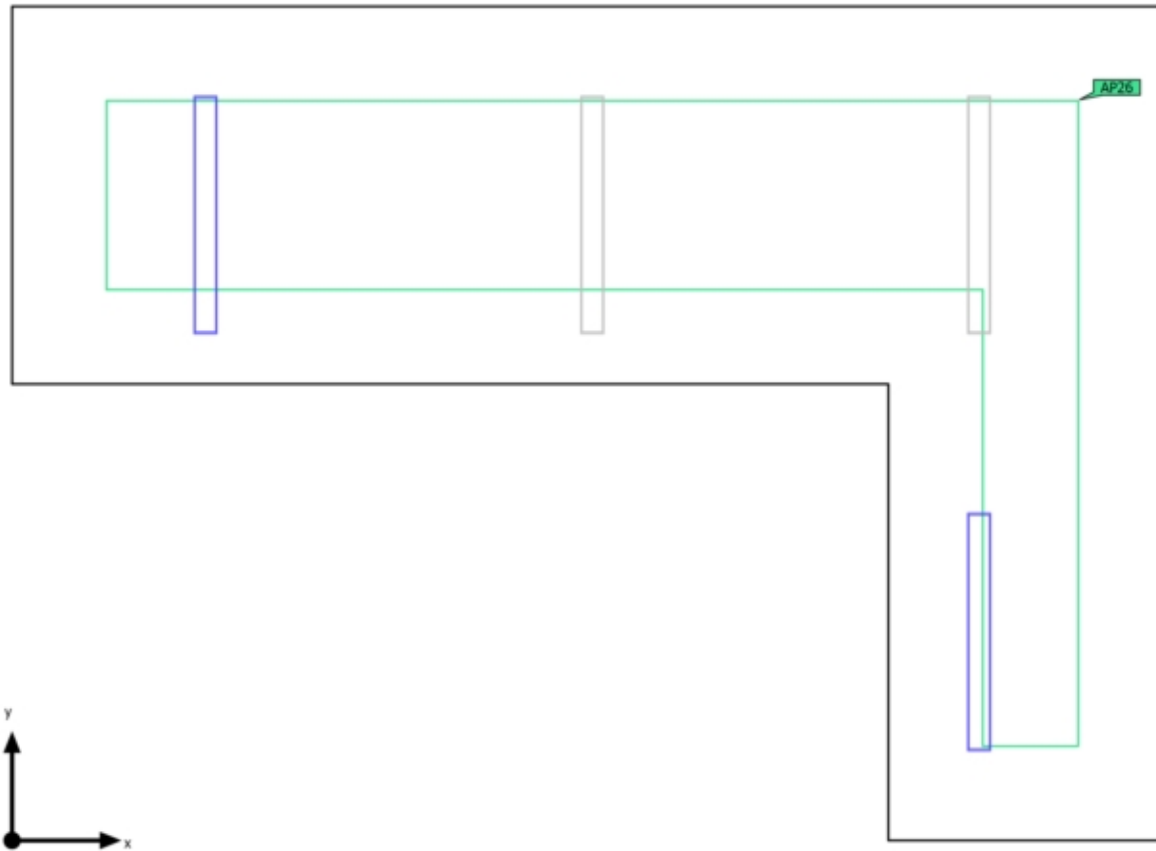

Edificio 1 · Piano Atrio · 19.Locale spogliatoio operatori - LUX 200 (Scena illuminazione di emergenza)

Riepilogo

Risultati

	Unità	Calcolato	Nominale	OK	Indice
Locale	Valore di allacciamento specifico	3.76 W/m ²	-	-	

Superficie antipanico

Proprietà	E _{min.} (Nominale)	E _{max.}	U _d (Nominale)	Indice
Superficie antipanico (19.Locale spogliatoio operatori - LUX 200) Illuminamento perpendicolare (adattivo) Altezza: 0.000 m	26.4 lx (≥ 0.50 lx) ✓	66.2 lx	0.40 (≥ 0.025) ✓	AP26

Avvertenze sulla progettazione:

Il calcolo relativo alla scena dell'illuminazione di emergenza è stato effettuato senza tenere in considerazione i mobili presenti.

Lista lampade

Pz.	Produttore	Articolo No.	Nome articolo	P	Φ	Efficienza
2	Disano Illuminazione S.p.A	963 Hydro LED - High Performance	Disano 963 LED 27W CLD-E GRIGIO	30.0 W	3749 lm	125.0 lm/W
				 30.0 W	3749 lm (100 %)	-

Edificio 1 · Piano Atrio · 19.Locale spogliatoio operatori - LUX 200 (normale)

Superficie utile (19.Locale spogliatoio operatori) - LUX 200

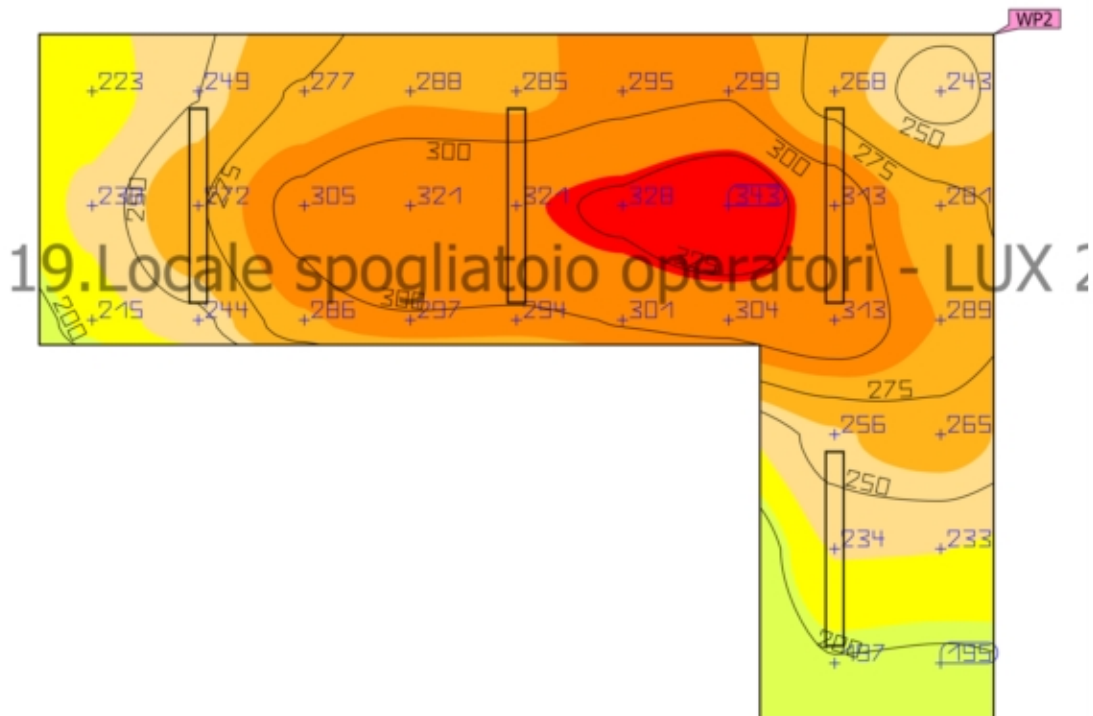

Proprietà	\bar{E} (Nominale)	$E_{min.}$	E_{max}	g_1	g_2	Indice
Superficie utile (19.Locale spogliatoio operatori) - LUX 200 Illuminamento perpendicolare Altezza: 0.800 m, Zona margine: 0.000 m	275 lx (≥ 200 lx) ✓	195 lx	343 lx	0.71	0.57	WP2

Edificio 1 · Piano Atrio · 19.Locale spogliatoio operatori - LUX 200 (normale)

Superficie utile (19.Locale spogliatoio operatori) - LUX 200

Profilo di utilizzo: Ambienti comuni all'interno di edifici - locali di controllo, Sale per impianti domestici, sale per dispositivi di commutazione

Edificio 1 · Piano Atrio · 19.Locale spogliatoio operatori - LUX 200 (Scena illuminazione di emergenza)

Superficie antipanico (19.Locale spogliatoio operatori - LUX 200)

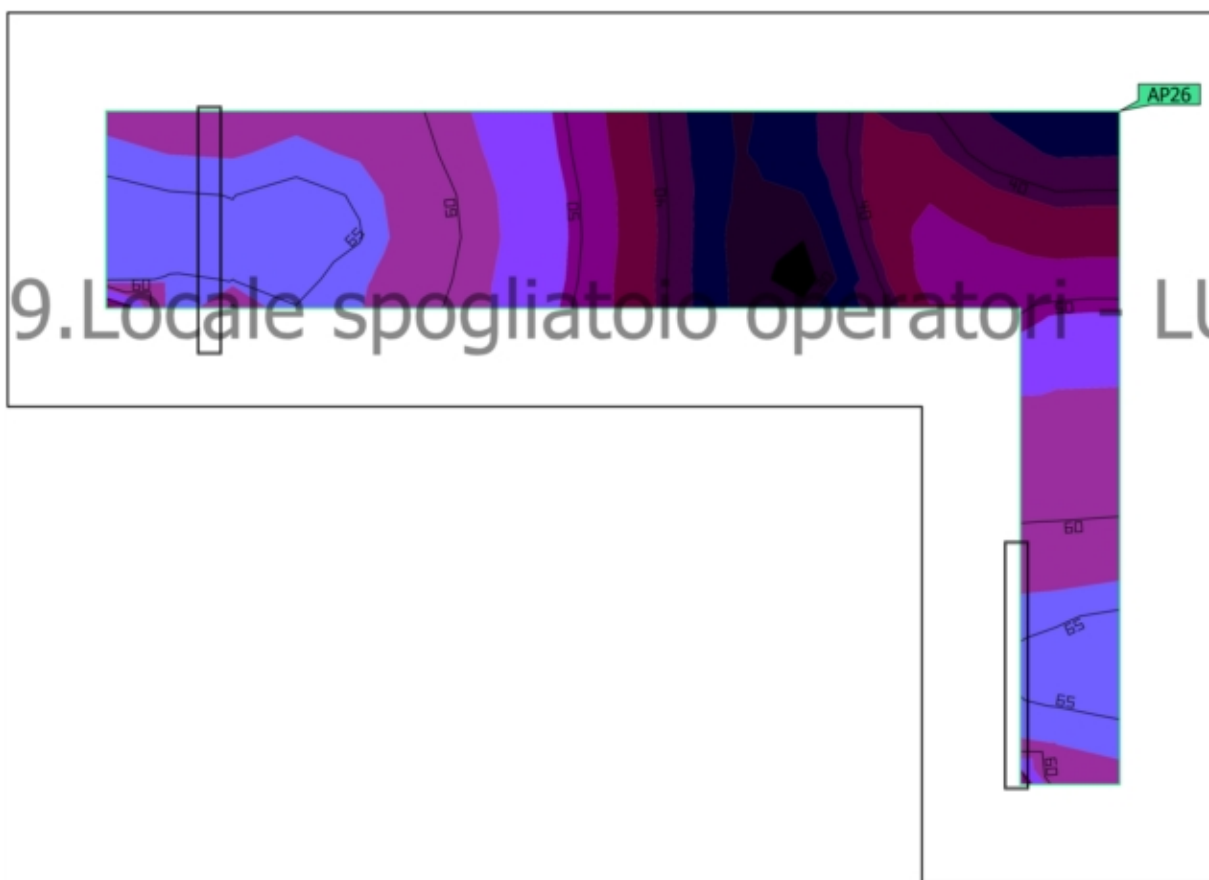

Proprietà	$E_{min.}$ (Nominale)	E_{max}	U_d (Nominale)	Indice
Superficie antipanico (19.Locale spogliatoio operatori - LUX 200)	26.4 lx (≥ 0.50 lx)	66.2 lx	0.40 (≥ 0.025)	AP26
Illuminamento perpendicolare (adattivo) Altezza: 0.000 m	✓		✓	

Edificio 1 · Piano Atrio · 19.Locale spogliatoio operatori - LUX 200 (Scena illuminazione di emergenza)

Superficie antipanico (19.Locale spogliatoio operatori - LUX 200)

Avvertenze sulla progettazione:

Il calcolo relativo alla scena dell'illuminazione di emergenza è stato effettuato senza tenere in considerazione i mobili presenti.

Riepilogo

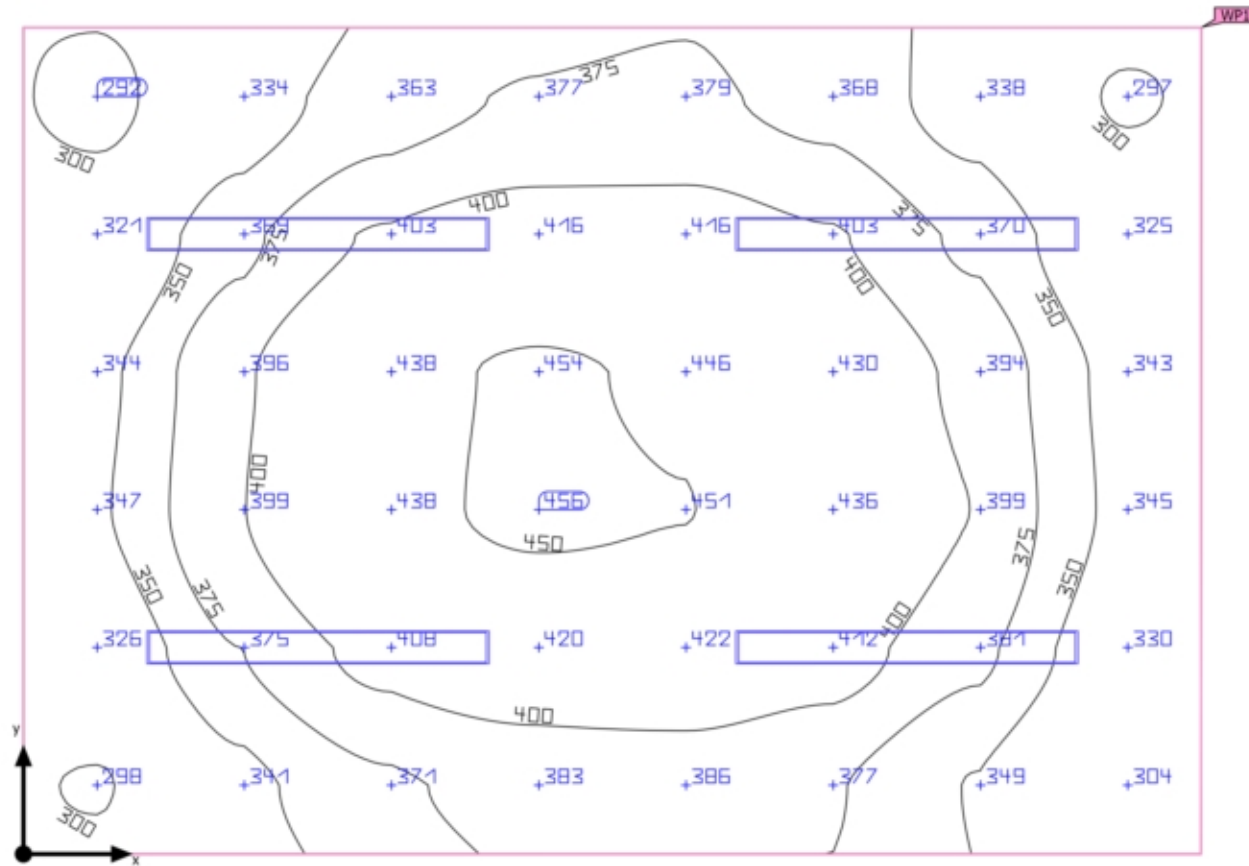

Edificio 1 · Piano Atrio · 20.Locale info sorvegliante - LUX 200 (normale)

Riepilogo

Risultati

	Unità	Calcolato	Nominale	OK	Indice
Superficie utile	\bar{E} perpendicolare	379 lx	≥ 200 lx	✓	WP1
	g ₁	0.77	-	-	WP1
Valori di consumo	Consumo	20 kWh/a	max. 500 kWh/a	✓	
Locale	Valore di allacciamento specifico	9.08 W/m ²	-	-	
		2.40 W/m ² /100 lx	-	-	

Profilo di utilizzo: Ambienti comuni all'interno di edifici - locali di controllo, Sale per impianti domestici, sale per dispositivi di commutazione

Lista lampade

Pz.	Produttore	Articolo No.	Nome articolo	P	Φ	Efficienza
2	Disano Illuminazione S.p.A	963 Hydro LED - High Performance	Disano 963 LED 27W CLD-E GRIGIO	30.0 W	3749 lm	125.0 lm/W
2	Disano Illuminazione S.p.A	963 Hydro LED - High Performance	Disano 963 LED 27W CLD-E GRIGIO	30.0 W	3749 lm	125.0 lm/W
				 30.0 W	3749 lm (100 %)	-

Edificio 1 · Piano Atrio · 20.Locale info sorvegliante - LUX 200 (Scena illuminazione di emergenza)

Riepilogo

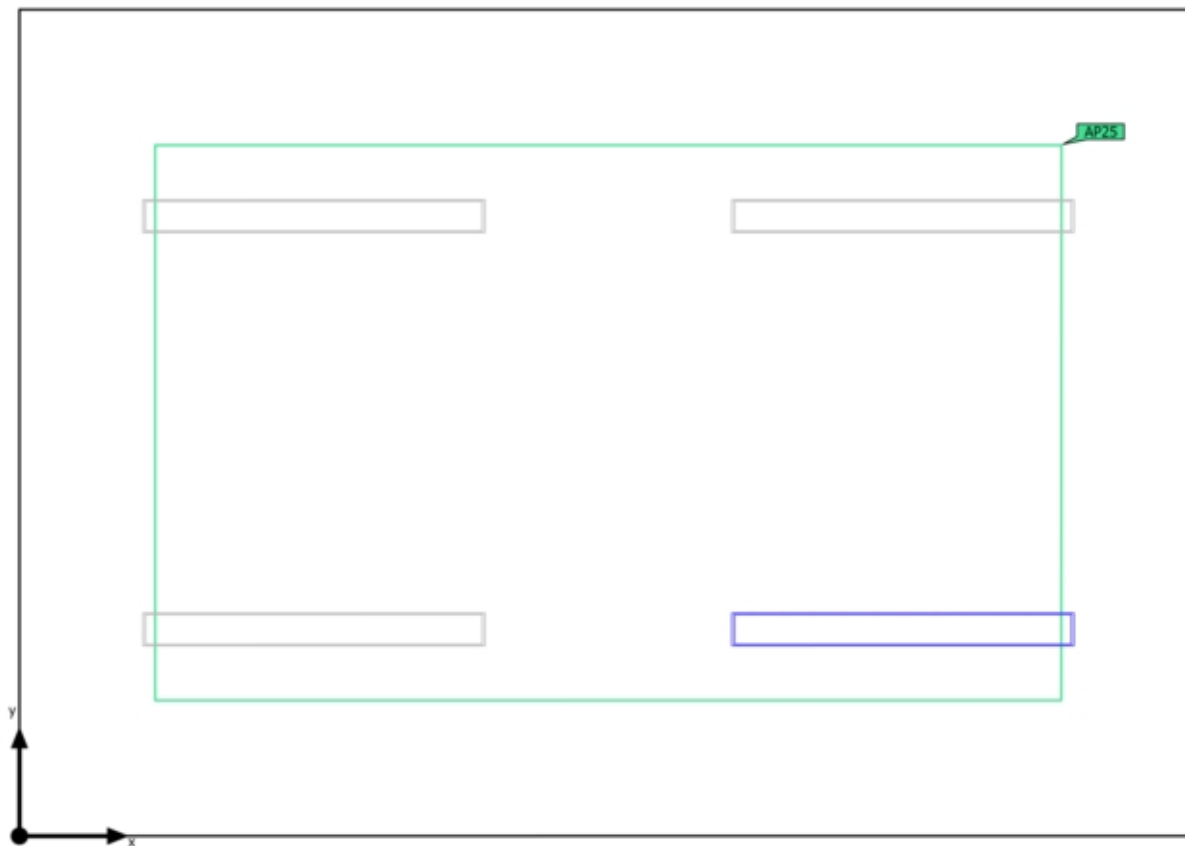

Edificio 1 · Piano Atrio · 20.Locale info sorvegliante - LUX 200 (Scena illuminazione di emergenza)

Riepilogo

Risultati

	Unità	Calcolato	Nominale	OK	Indice
Locale	Valore di allacciamento specifico	2.27 W/m ²	-	-	

Superficie antipanico

Proprietà	E _{min.} (Nominale)	E _{max}	U _d (Nominale)	Indice
Superficie antipanico (20.Locale info sorvegliante - LUX 200)	26.3 lx (≥ 0.50 lx)	69.6 lx	0.38 (≥ 0.025)	AP25
Illuminamento perpendicolare (adattivo) Altezza: 0.000 m	✓		✓	

Avvertenze sulla progettazione:

Il calcolo relativo alla scena dell'illuminazione di emergenza è stato effettuato senza tenere in considerazione i mobili presenti.

Lista lampade

Pz.	Produttore	Articolo No.	Nome articolo	P	Φ	Efficienza
1	Disano Illuminazione S.p.A	963 Hydro LED - High Performanc e	Disano 963 LED 27W CLD-E GRIGIO	30.0 W	3749 lm	125.0 lm/W
				 30.0 W	3749 lm (100 %)	-

Edificio 1 · Piano Atrio · 20.Locale info sorvegliante - LUX 200 (normale)

Superficie utile (20.Locale info sorvegliante)

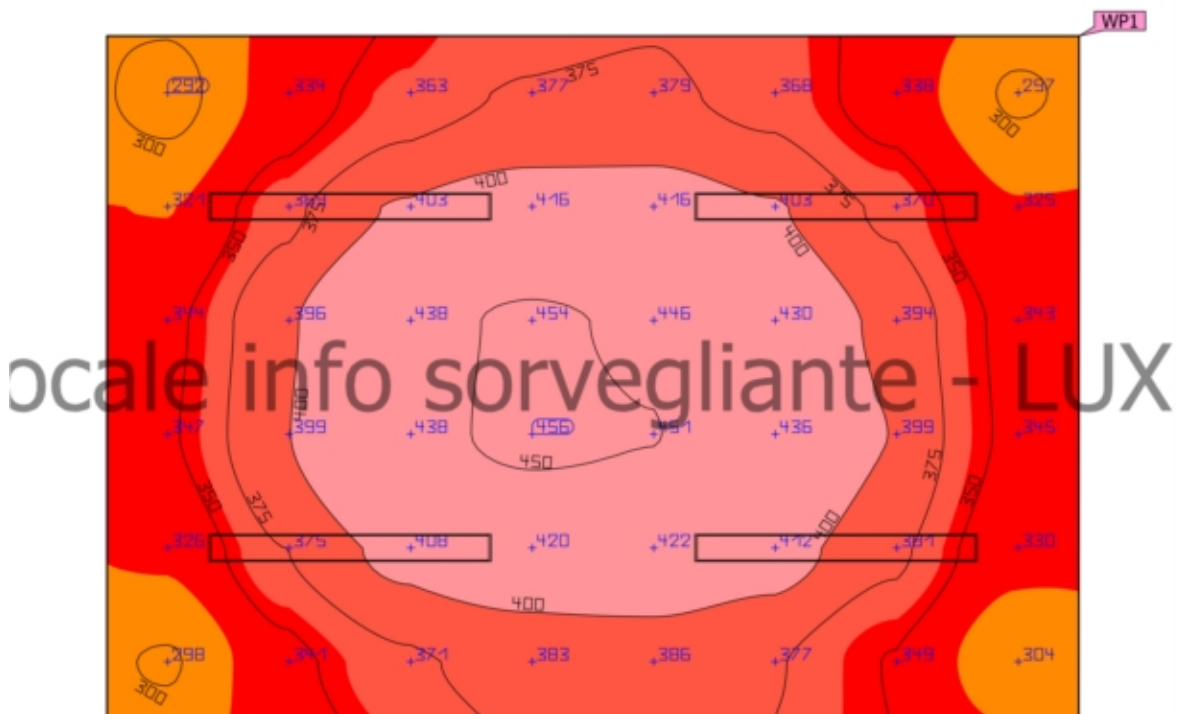

Proprietà	\bar{E} (Nominale)	$E_{min.}$	E_{max}	g_1	g_2	Indice
Superficie utile (20.Locale info sorvegliante) Illuminamento perpendicolare Altezza: 0.800 m, Zona margine: 0.000 m	379 lx (≥ 200 lx) ✓	292 lx	456 lx	0.77	0.64	WP1

Profilo di utilizzo: Ambienti comuni all'interno di edifici - locali di controllo, Sale per impianti domestici, sale per dispositivi di commutazione

Edificio 1 · Piano Atrio · 20.Locale info sorvegliante - LUX 200 (Scena illuminazione di emergenza)
Superficie antipanico (20.Locale info sorvegliante - LUX 200)



Proprietà	$E_{min.}$ (Nominale)	E_{max}	U_d (Nominale)	Indice
Superficie antipanico (20.Locale info sorvegliante - LUX 200)	26.3 lx (≥ 0.50 lx)	69.6 lx	0.38 (≥ 0.025)	AP25
Illuminamento perpendicolare (adattivo)	✓		✓	
Altezza: 0.000 m				

Edificio 1 · Piano Atrio · 20.Locale info sorvegliante - LUX 200 (Scena illuminazione di emergenza)
Superficie antipanico (20.Locale info sorvegliante - LUX 200)

Avvertenze sulla progettazione:

Il calcolo relativo alla scena dell'illuminazione di emergenza è stato effettuato senza tenere in considerazione i mobili presenti.

Riepilogo

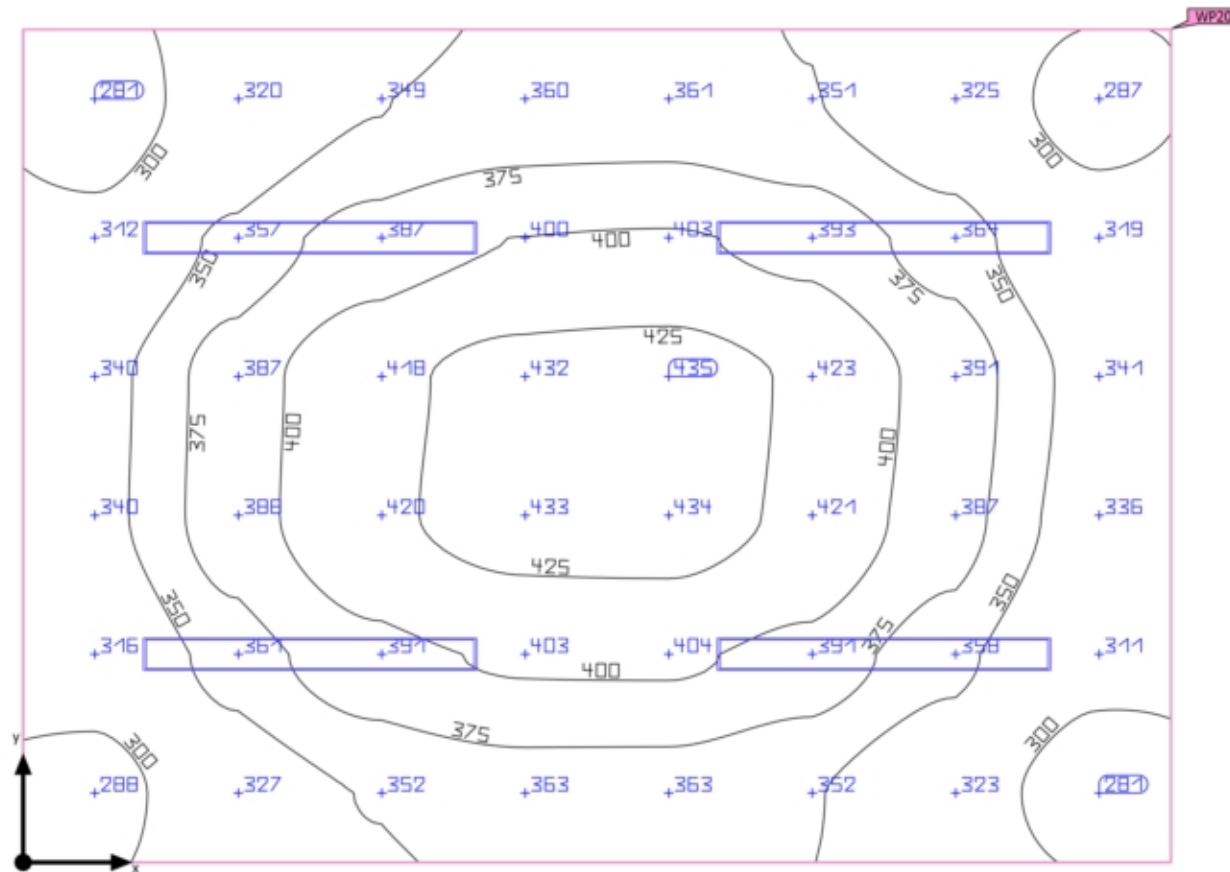

Edificio 1 · Piano Atrio · 21. Locale WF - LUX 200 (normale)

Riepilogo

Risultati

	Unità	Calcolato	Nominale	OK	Indice
Superficie utile	\bar{E} perpendicolare	364 lx	≥ 200 lx	✓	WP20
	g ₁	0.77	-	-	WP20
Valori di consumo	Consumo	20 kWh/a	max. 500 kWh/a	✓	
Locale	Valore di allacciamento specifico	8.78 W/m ²	-	-	
		2.41 W/m ² /100 lx	-	-	

Profilo di utilizzo: Ambienti comuni all'interno di edifici - locali di controllo, Sale per impianti domestici, sale per dispositivi di commutazione

Lista lampade

Pz.	Produttore	Articolo No.	Nome articolo	P	Φ	Efficienza
3	Disano Illuminazione S.p.A	963 Hydro LED - High Performance	Disano 963 LED 27W CLD-E GRIGIO	30.0 W	3749 lm	125.0 lm/W
1	Disano Illuminazione S.p.A	963 Hydro LED - High Performance	Disano 963 LED 27W CLD-E GRIGIO	30.0 W	3749 lm	125.0 lm/W
				 30.0 W	3749 lm (100 %)	-

Edificio 1 · Piano Atrio · 21. Locale VWF - LUX 200 (Scena illuminazione di emergenza)

Riepilogo

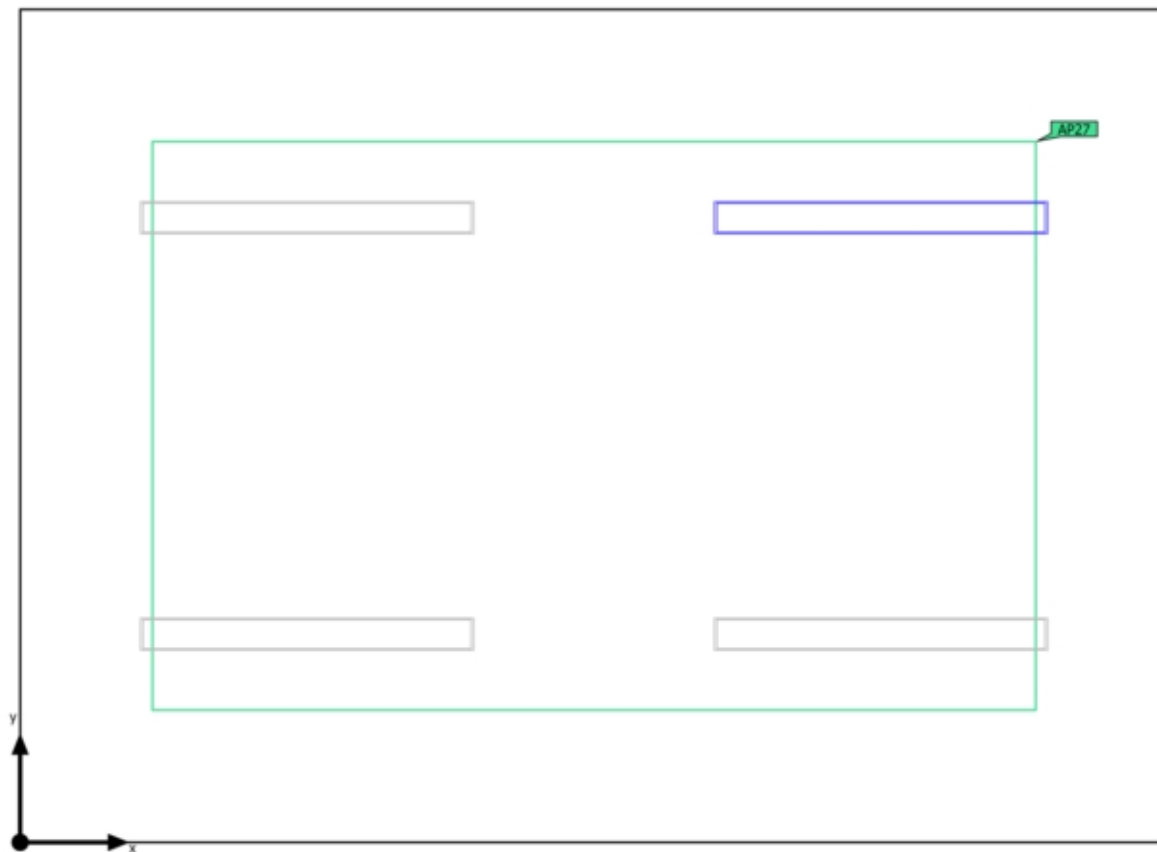

Edificio 1 · Piano Atrio · 21. Locale VV-F - LUX 200 (Scena illuminazione di emergenza)

Riepilogo

Risultati

	Unità	Calcolato	Nominale	OK	Indice
Locale	Valore di allacciamento specifico	2.19 W/m ²	-	-	

Superficie antipanico

Proprietà	E _{min.} (Nominale)	E _{max}	U _d (Nominale)	Indice
Superficie antipanico (21. Locale VV-F - LUX 200) Illuminamento perpendicolare (adattivo) Altezza: 0.000 m	24.7 lx (≥ 0.50 lx) ✓	66.1 lx	0.37 (≥ 0.025) ✓	AP27

Avvertenze sulla progettazione:

Il calcolo relativo alla scena dell'illuminazione di emergenza è stato effettuato senza tenere in considerazione i mobili presenti.

Lista lampade

Pz.	Produttore	Articolo No.	Nome articolo	P	Φ	Efficienza
1	Disano Illuminazione S.p.A	963 Hydro LED - High Performanc e	Disano 963 LED 27W CLD-E GRIGIO	30.0 W	3749 lm	125.0 lm/W
				 30.0 W	3749 lm (100 %)	-

Edificio 1 · Piano Atrio · 21. Locale VVF - LUX 200 (normale)

Superficie utile (21. Locale VVF - LUX 200)

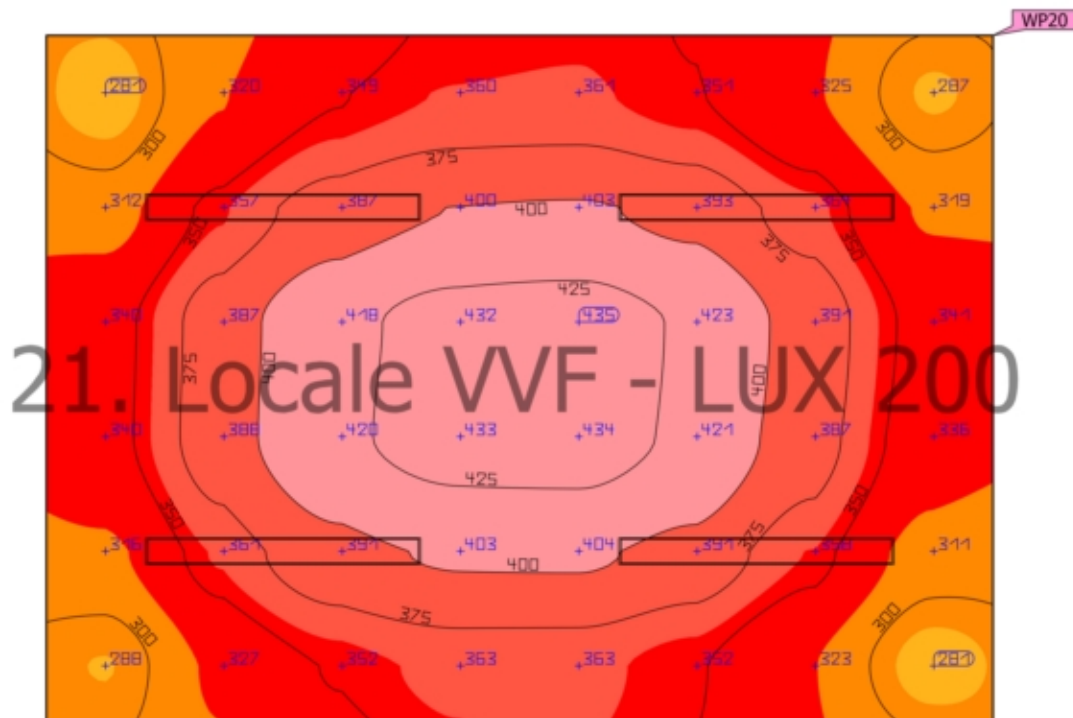
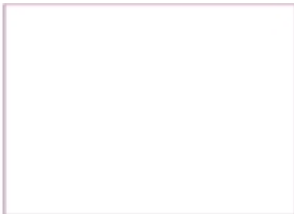

Proprietà	\bar{E} (Nominale)	$E_{min.}$	E_{max}	g_1	g_2	Indice
Superficie utile (21. Locale VVF - LUX 200) Illuminamento perpendicolare Altezza: 0.800 m, Zona margine: 0.000 m	364 lx (≥ 200 lx) ✓	281 lx	435 lx	0.77	0.65	WP20

Profilo di utilizzo: Ambienti comuni all'interno di edifici - locali di controllo, Sale per impianti domestici, sale per dispositivi di commutazione

Edificio 1 · Piano Atrio · 21. Locale VVF - LUX 200 (Scena illuminazione di emergenza)

Superficie antipanico (21. Locale VVF - LUX 200)

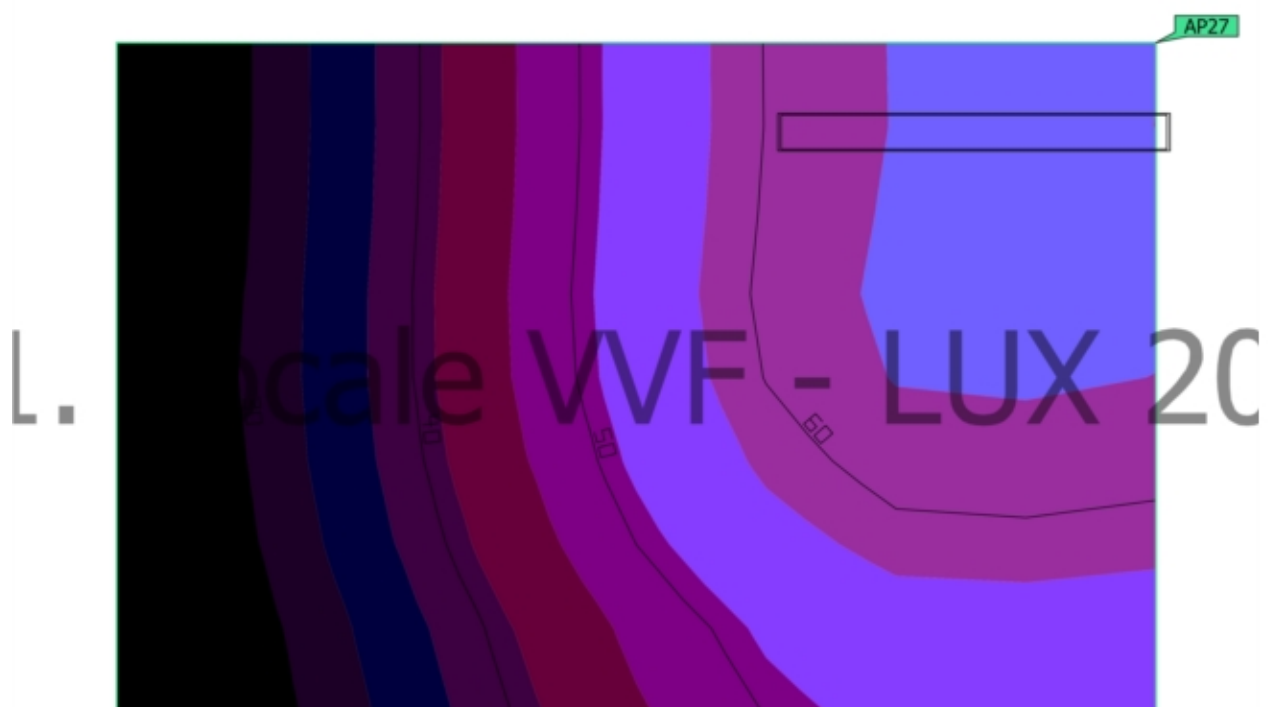

Proprietà	$E_{min.}$ (Nominale)	E_{max}	U_d (Nominale)	Indice
Superficie antipanico (21. Locale VVF - LUX 200) Illuminamento perpendicolare (adattivo) Altezza: 0.000 m	24.7 lx (≥ 0.50 lx) ✓	66.1 lx	0.37 (≥ 0.025) ✓	AP27

Edificio 1 · Piano Atrio · 21. Locale VVF - LUX 200 (Scena illuminazione di emergenza)

Superficie antipánico (21. Locale VVF - LUX 200)

Avvertenze sulla progettazione:

Il calcolo relativo alla scena dell'illuminazione di emergenza è stato effettuato senza tenere in considerazione i mobili presenti.

Riepilogo

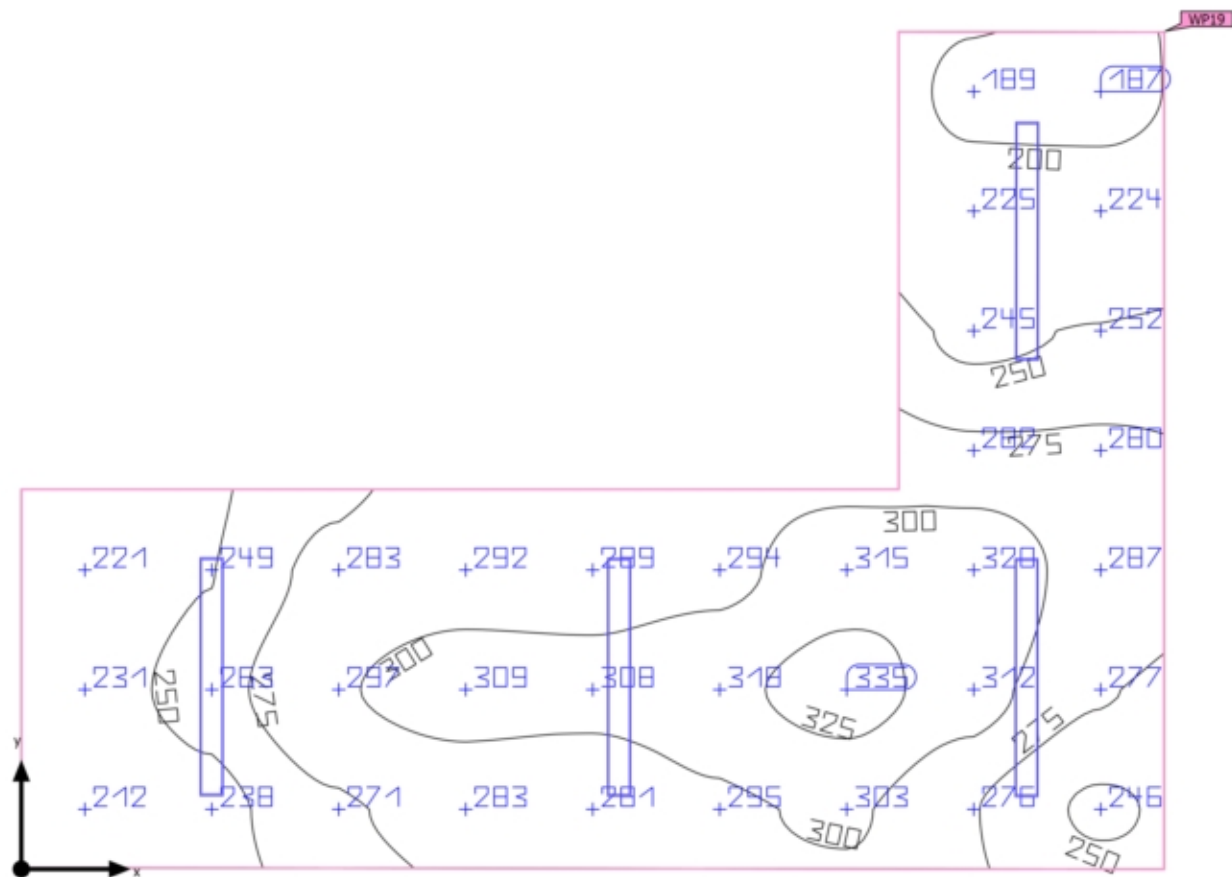

Edificio 1 · Piano Atrio · 22. Locale gestore emettitrici - LUX 200 (normale)

Riepilogo

Risultati

	Unità	Calcolato	Nominale	OK	Indice
Superficie utile	\bar{E} perpendicolare	271 lx	≥ 200 lx	✓	WP19
	g ₁	0.69	-	-	WP19
Valori di consumo	Consumo	20 kWh/a	max. 550 kWh/a	✓	
Locale	Valore di allacciamento specifico	7.73 W/m ²	-	-	
		2.85 W/m ² /100 lx	-	-	

Profilo di utilizzo: Ambienti comuni all'interno di edifici - locali di controllo, Sale per impianti domestici, sale per dispositivi di commutazione

Lista lampade

Pz.	Produttore	Articolo No.	Nome articolo	P	Φ	Efficienza
2	Disano Illuminazione S.p.A	963 Hydro LED - High Performance	Disano 963 LED 27W CLD-E GRIGIO	30.0 W	3749 lm	125.0 lm/W
				 30.0 W	3749 lm (100 %)	-
2	Disano Illuminazione S.p.A	963 Hydro LED - High Performance	Disano 963 LED 27W CLD-E GRIGIO	30.0 W	3749 lm	125.0 lm/W

Edificio 1 · Piano Atrio · 22. Locale gestore emettitrici - LUX 200 (Scena illuminazione di emergenza)

Riepilogo

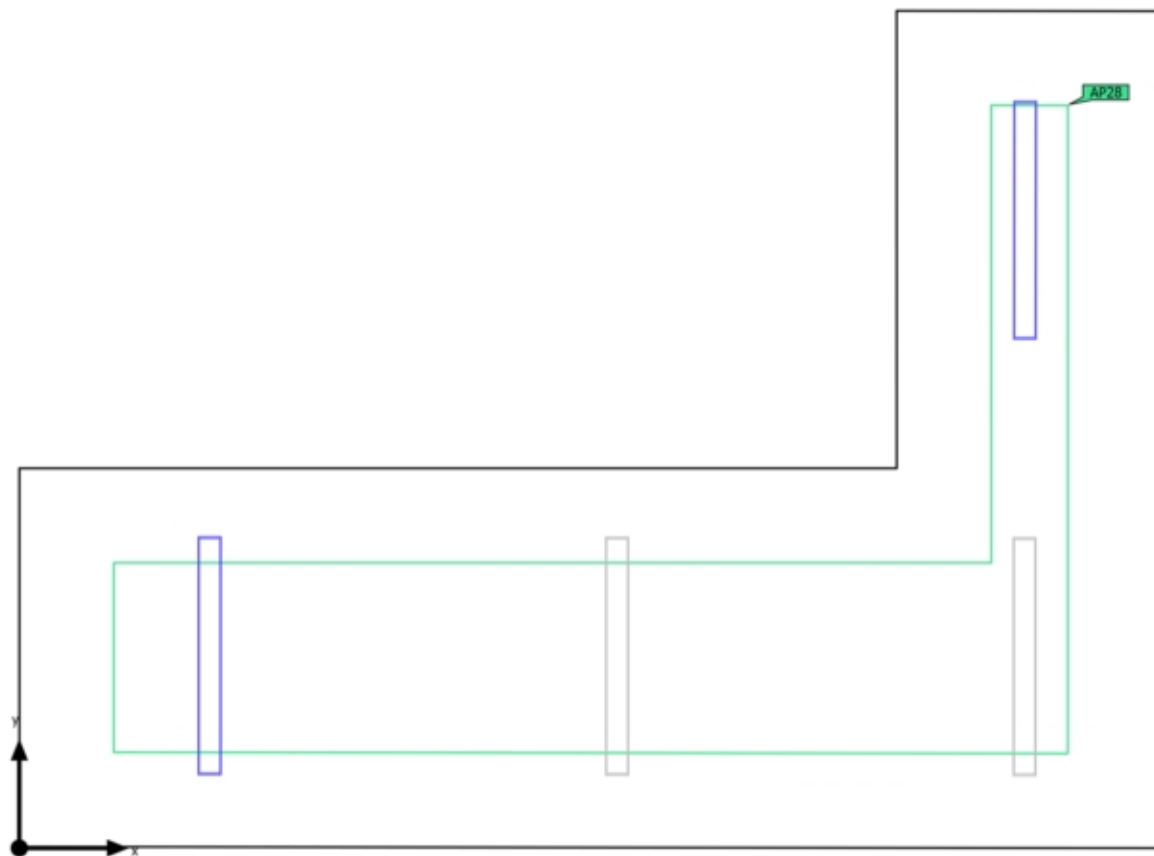

Edificio 1 · Piano Atrio · 22. Locale gestore emettitrici - LUX 200 (Scena illuminazione di emergenza)

Riepilogo

Risultati

	Unità	Calcolato	Nominale	OK	Indice
Locale	Valore di allacciamento specifico	3.87 W/m ²	-	-	

Superficie antipanico

Proprietà	E _{min.} (Nominale)	E _{max}	U _d (Nominale)	Indice
Superficie antipanico (22. Locale gestore emettitrici - LUX 200) Illuminamento perpendicolare (adattivo) Altezza: 0.000 m	28.4 lx (≥ 0.50 lx) ✓	66.2 lx	0.43 (≥ 0.025) ✓	AP28

Avvertenze sulla progettazione:

Il calcolo relativo alla scena dell'illuminazione di emergenza è stato effettuato senza tenere in considerazione i mobili presenti.

Lista lampade

Pz.	Produttore	Articolo No.	Nome articolo	P	Φ	Efficienza
2	Disano Illuminazione S.p.A	963 Hydro LED - High Performanc e	Disano 963 LED 27W CLD-E GRIGIO	30.0 W	3749 lm	125.0 lm/W
				 30.0 W	3749 lm (100 %)	-

Edificio 1 · Piano Atrio · 22. Locale gestore emettitrici - LUX 200 (normale)

Superficie utile (22. Locale gestore emettitrici - LUX 200)

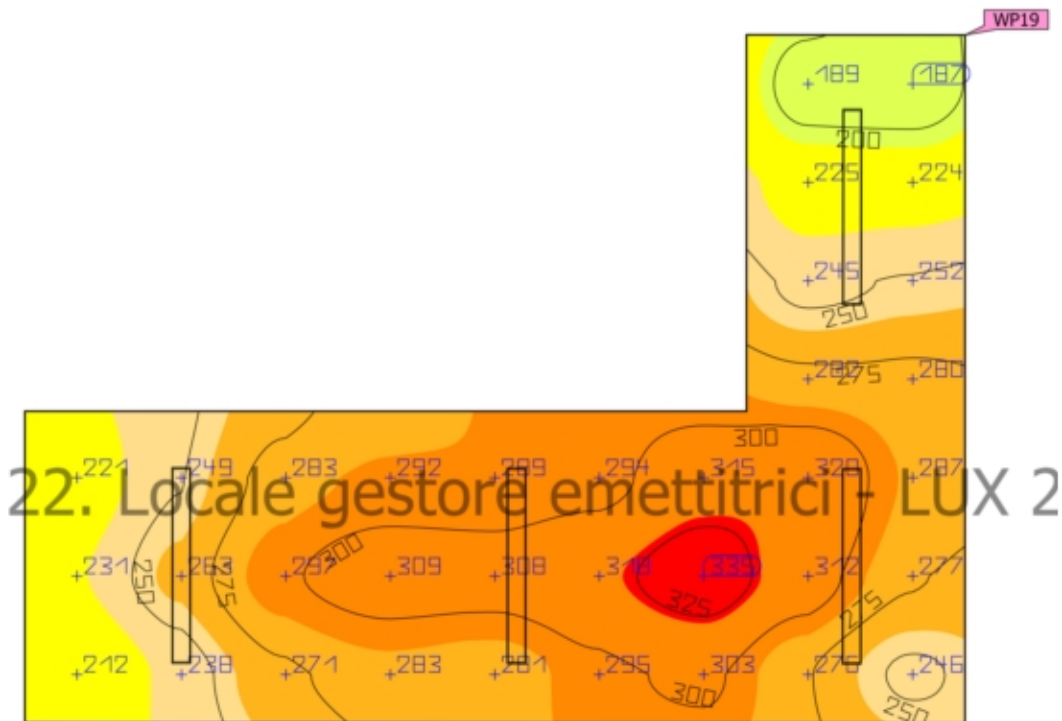

Proprietà	\bar{E} (Nominale)	$E_{min.}$	$E_{max.}$	g_1	g_2	Indice
Superficie utile (22. Locale gestore emettitrici - LUX 200) Illuminamento perpendicolare Altezza: 0.800 m, Zona margine: 0.000 m	271 lx (≥ 200 lx) ✓	187 lx	335 lx	0.69	0.56	WP19

Edificio 1 · Piano Atrio · 22. Locale gestore emettitrici - LUX 200 (normale)

Superficie utile (22. Locale gestore emettitrici - LUX 200)

Profilo di utilizzo: Ambienti comuni all'interno di edifici - locali di controllo, Sale per impianti domestici, sale per dispositivi di commutazione

Edificio 1 · Piano Atrio · 22. Locale gestore emettitrici - LUX 200 (Scena illuminazione di emergenza)

Superficie antipanico (22. Locale gestore emettitrici - LUX 200)

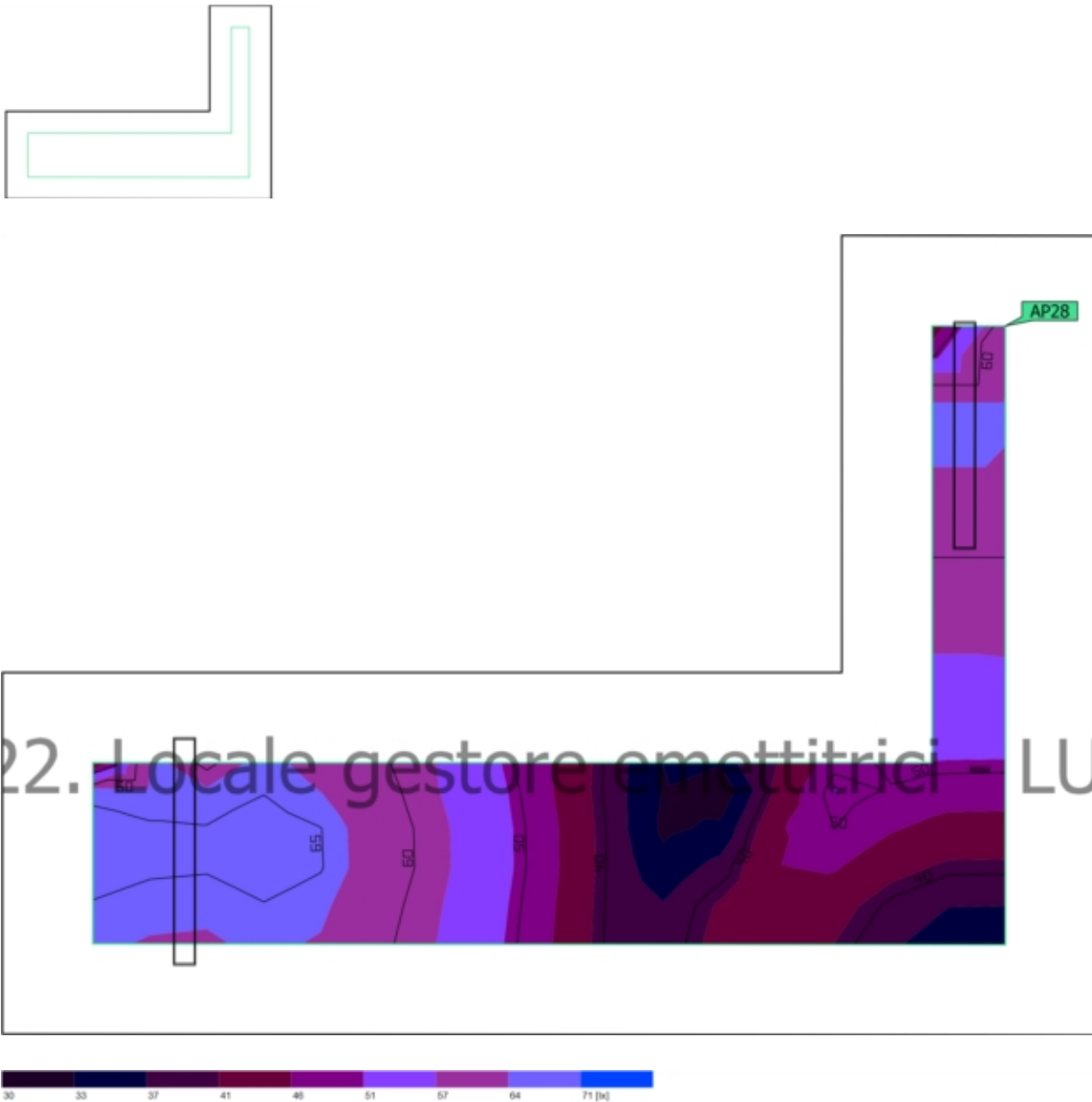

Proprietà	$E_{min.}$ (Nominale)	E_{max}	U_d (Nominale)	Indice
Superficie antipanico (22. Locale gestore emettitrici - LUX 200)	28.4 lx (≥ 0.50 lx)	66.2 lx	0.43 (≥ 0.025)	AP28
Illuminamento perpendicolare (adattivo) Altezza: 0.000 m	✓		✓	

Edificio 1 · Piano Atrio · 22. Locale gestore emettitrici - LUX 200 (Scena illuminazione di emergenza)

Superficie antipanico (22. Locale gestore emettitrici - LUX 200)

Avvertenze sulla progettazione:

Il calcolo relativo alla scena dell'illuminazione di emergenza è stato effettuato senza tenere in considerazione i mobili presenti.

Riepilogo

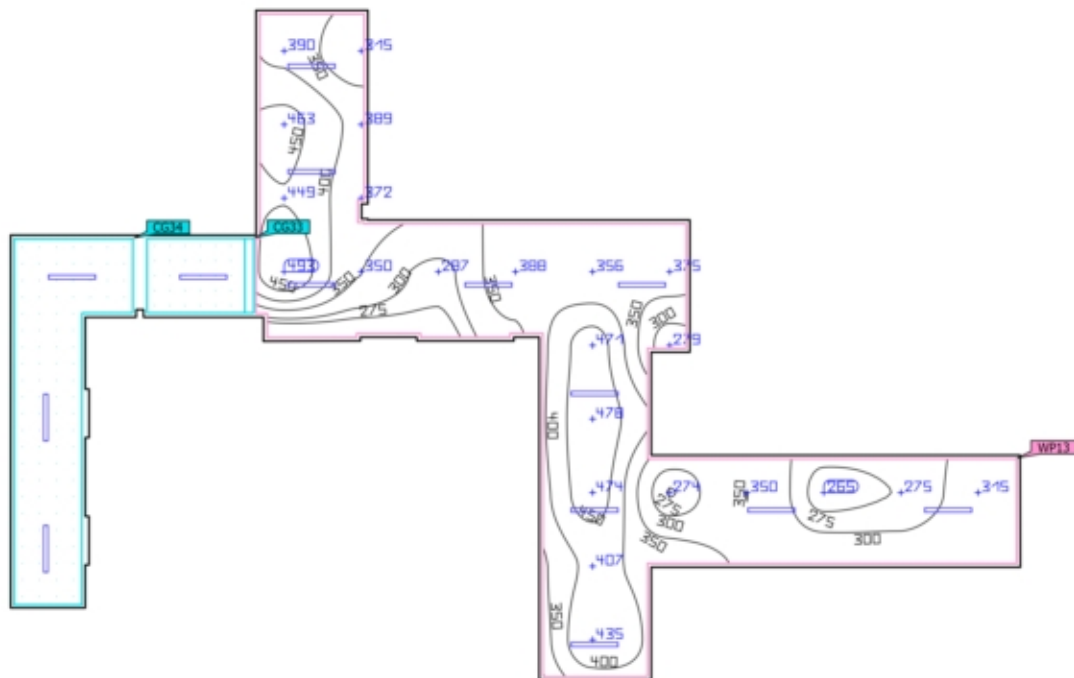

Edificio 1 · Piano Atrio · 23. - 24. Disimpegno - LUX 200 (normale)

Riepilogo

Risultati

	Unità	Calcolato	Nominale	OK	Indice
Superficie utile	\bar{E} perpendicolare	376 lx	≥ 200 lx	✓	WP13
	g ₁	0.70	-	-	WP13
	Valore di allacciamento specifico	6.76 W/m ²	-	-	
		1.80 W/m ² /100 lx	-	-	
Valori di consumo	Consumo	120 kWh/a	max. 5000 kWh/a	✓	
Locale	Valore di allacciamento specifico	4.94 W/m ²	-	-	
		1.31 W/m ² /100 lx	-	-	

Profilo di utilizzo: Ambienti comuni all'interno di edifici - locali di controllo, Sale per impianti domestici, sale per dispositivi di commutazione

Lista lampade

Pz.	Produttore	Articolo No.	Nome articolo	P	Φ	Efficienza
8	Disano Illuminazione S.p.A	963 Hydro LED - High Performance	Disano 963 LED 47W CLD-E GRIGIO	50.0 W	7766 lm	155.3 lm/W
				 50.0 W	7766 lm (100 %)	-
6	Disano Illuminazione S.p.A	963 Hydro LED - High Performance	Disano 963 LED 47W CLD-E GRIGIO	50.0 W	7766 lm	155.3 lm/W

Edificio 1 · Piano Atrio · 23. - 24. Disimpeggio - LUX 200 (Scena illuminazione di emergenza)

Riepilogo

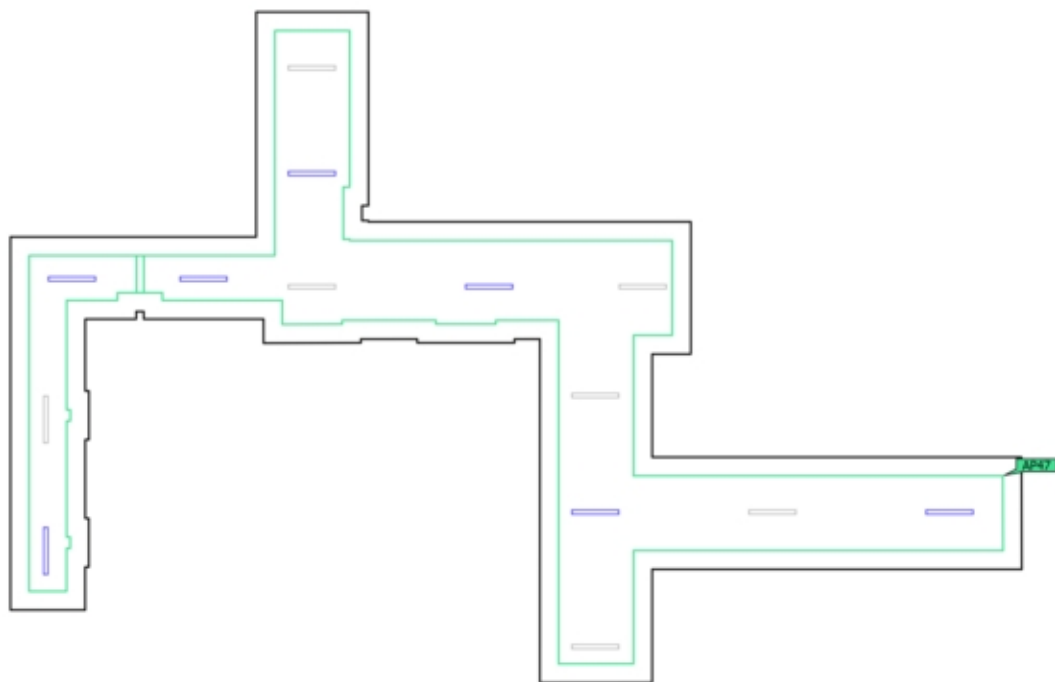

Edificio 1 · Piano Atrio · 23. - 24. Disimpegio - LUX 200 (Scena illuminazione di emergenza)

Riepilogo

Risultati

	Unità	Calcolato	Nominale	OK	Indice
Locale	Valore di allacciamento specifico	2.47 W/m ²	-	-	

Superficie antipanico

Proprietà	E _{min.} (Nominale)	E _{max}	U _d (Nominale)	Indice
Superficie antipanico (23. - 24. Disimpegio - LUX 200)	17.2 lx (≥ 0.50 lx)	205 lx	0.084 (≥ 0.025)	AP47
Illuminamento perpendicolare (adattivo) Altezza: 0.300 m	✓		✓	

Avvertenze sulla progettazione:

Il calcolo relativo alla scena dell'illuminazione di emergenza è stato effettuato senza tenere in considerazione i mobili presenti.

Lista lampade

Pz.	Produttore	Articolo No.	Nome articolo	P	Φ	Efficienza
7	Disano Illuminazione S.p.A	963 Hydro LED - High Performanc e	Disano 963 LED 47W CLD-E GRIGIO	50.0 W	7766 lm	155.3 lm/W
				 50.0 W	7766 lm (100 %)	-

Edificio 1 · Piano Atrio · 23. - 24. Disimpegno - LUX 200 (normale)

24. Corridoio

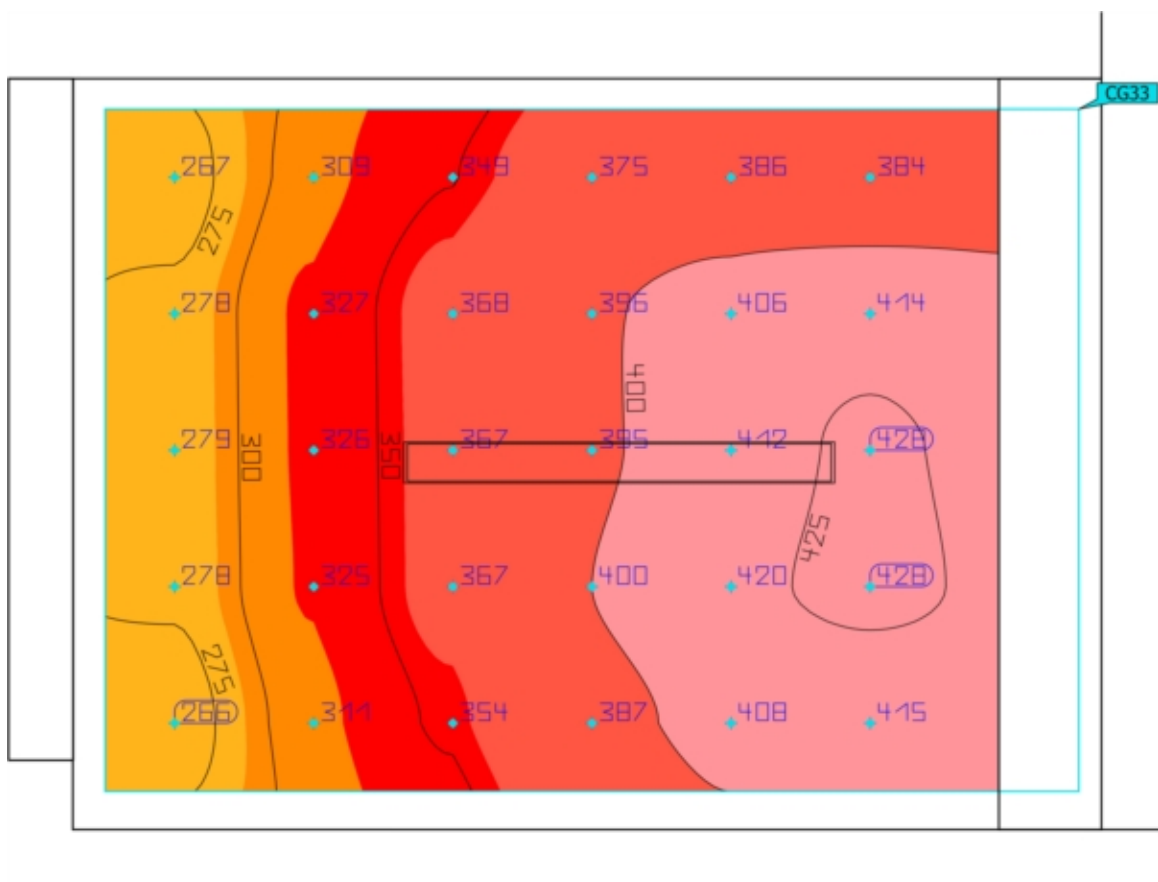
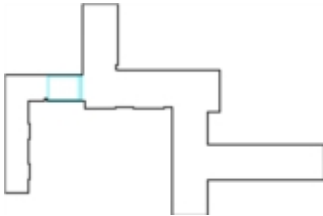

Proprietà	\bar{E}	E_{min}	E_{max}	g_1	g_2	Indice
24. Corridoio Illuminamento perpendicolare Altezza: 0.800 m	361 lx	266 lx	428 lx	0.74	0.62	CG33

Profilo di utilizzo: Ambienti comuni all'interno di edifici - locali di controllo, Sale per impianti domestici, sale per dispositivi di commutazione

Edificio 1 · Piano Atrio · 23. - 24. Disimpegno - LUX 200 (normale)

23. Corridoio

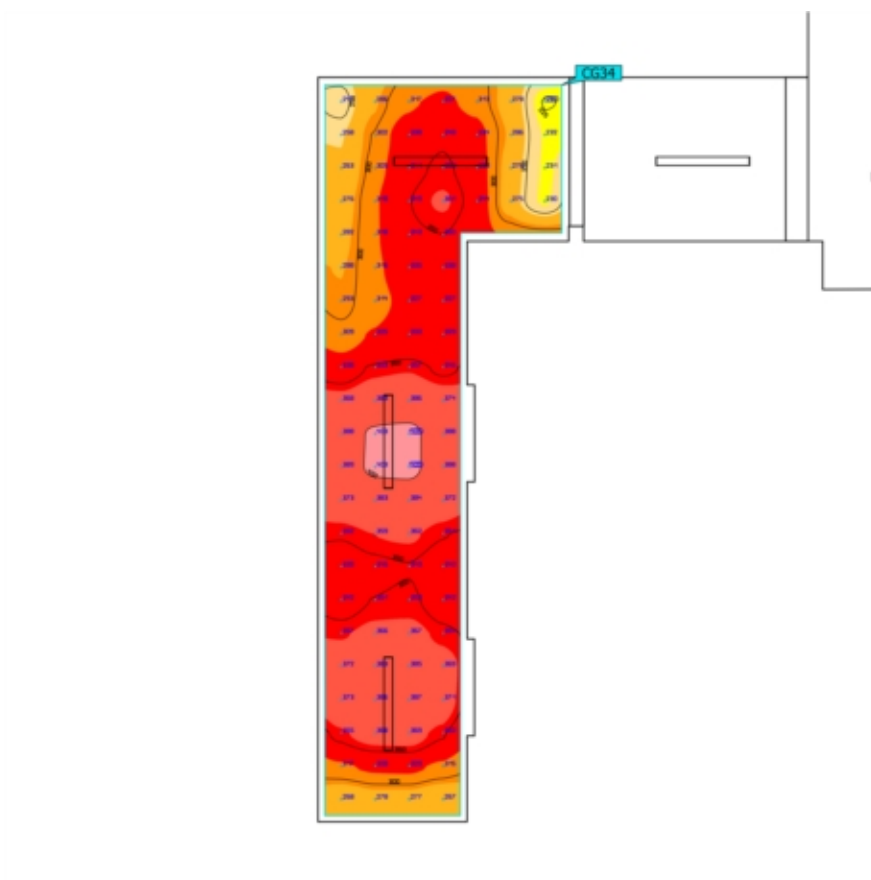
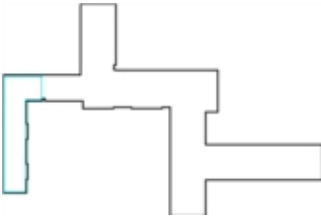

Proprietà	\bar{E}	$E_{\min.}$	E_{\max}	g_1	g_2	Indice
23. Corridoio Illuminamento perpendicolare Altezza: 0.800 m	335 lx	224 lx	405 lx	0.67	0.55	CG34

Profilo di utilizzo: Ambienti comuni all'interno di edifici - locali di controllo, Sale per impianti domestici, sale per dispositivi di commutazione

Edificio 1 · Piano Atrio · 23. - 24. Disimpegno - LUX 200 (Scena illuminazione di emergenza)

Superficie utile (23. - 24. Disimpegno - LUX 200)

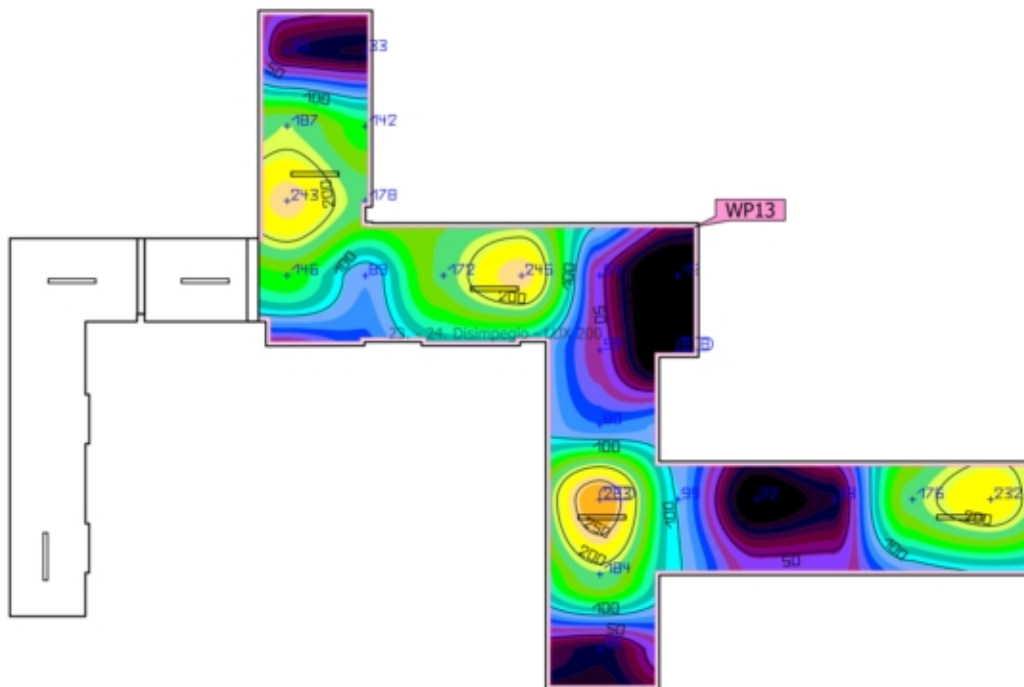
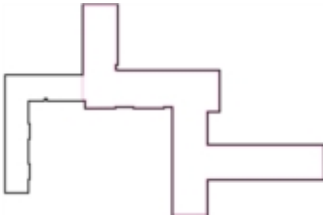

Proprietà	\bar{E} (Nominale)	$E_{min.}$	$E_{max.}$	g_1	g_2	Indice
Superficie utile (23. - 24. Disimpegno - LUX 200) Illuminamento perpendicolare Altezza: 1.100 m, Zona margine: 0.100 m	120 lx (≥ 200 lx)	8.79 lx	283 lx	0.073	0.031	WP13
	✘					

Edificio 1 · Piano Atrio · 23. - 24. Disimpegno - LUX 200 (Scena illuminazione di emergenza)

Superficie utile (23. - 24. Disimpegno - LUX 200)

Avvertenze sulla progettazione:

Il calcolo relativo alla scena dell'illuminazione di emergenza è stato effettuato senza tenere in considerazione i mobili presenti.

Edificio 1 · Piano Atrio · 23. - 24. Disimpegno - LUX 200 (Scena illuminazione di emergenza)

Superficie antipanico (23. - 24. Disimpegno - LUX 200)

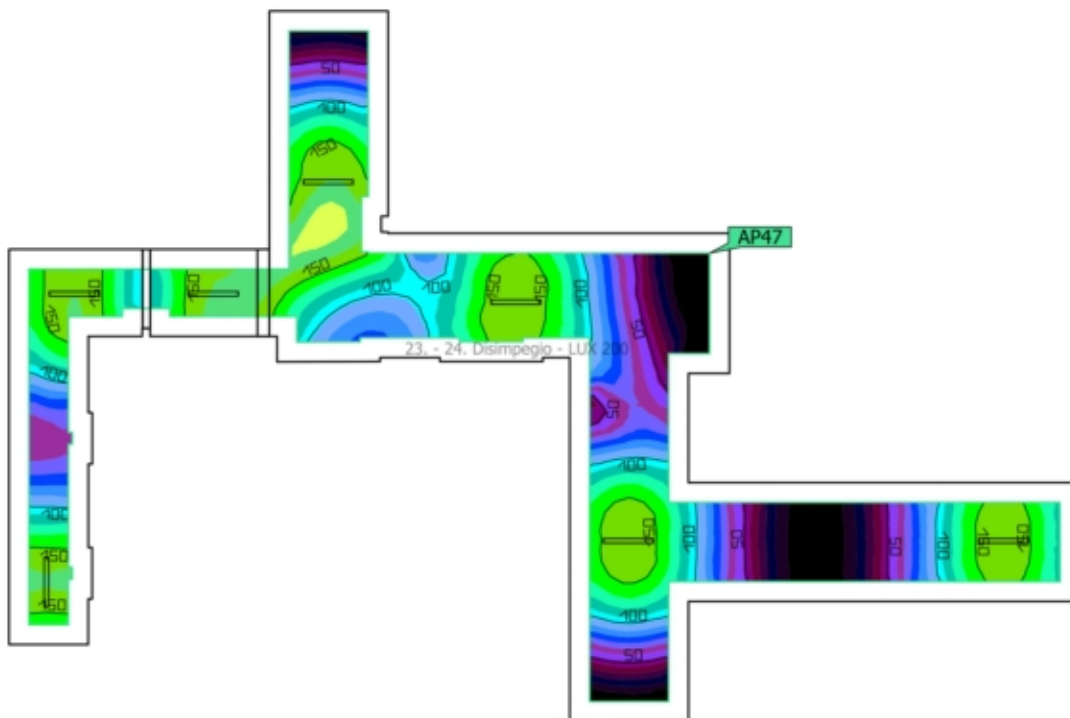
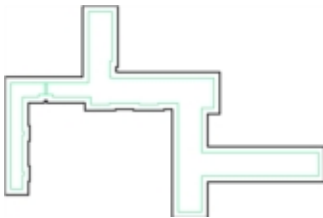

Proprietà	$E_{min.}$ (Nominale)	E_{max}	U_d (Nominale)	Indice
Superficie antipanico (23. - 24. Disimpegno - LUX 200) Illuminamento perpendicolare (adattivo) Altezza: 0.300 m	17.2 lx (≥ 0.50 lx) ✓	205 lx	0.084 (≥ 0.025) ✓	AP47

Edificio 1 · Piano Atrio · 23. - 24. Disimpegno - LUX 200 (Scena illuminazione di emergenza)

Superficie antipánico (23. - 24. Disimpegno - LUX 200)

Avvertenze sulla progettazione:

Il calcolo relativo alla scena dell'illuminazione di emergenza è stato effettuato senza tenere in considerazione i mobili presenti.

Riepilogo

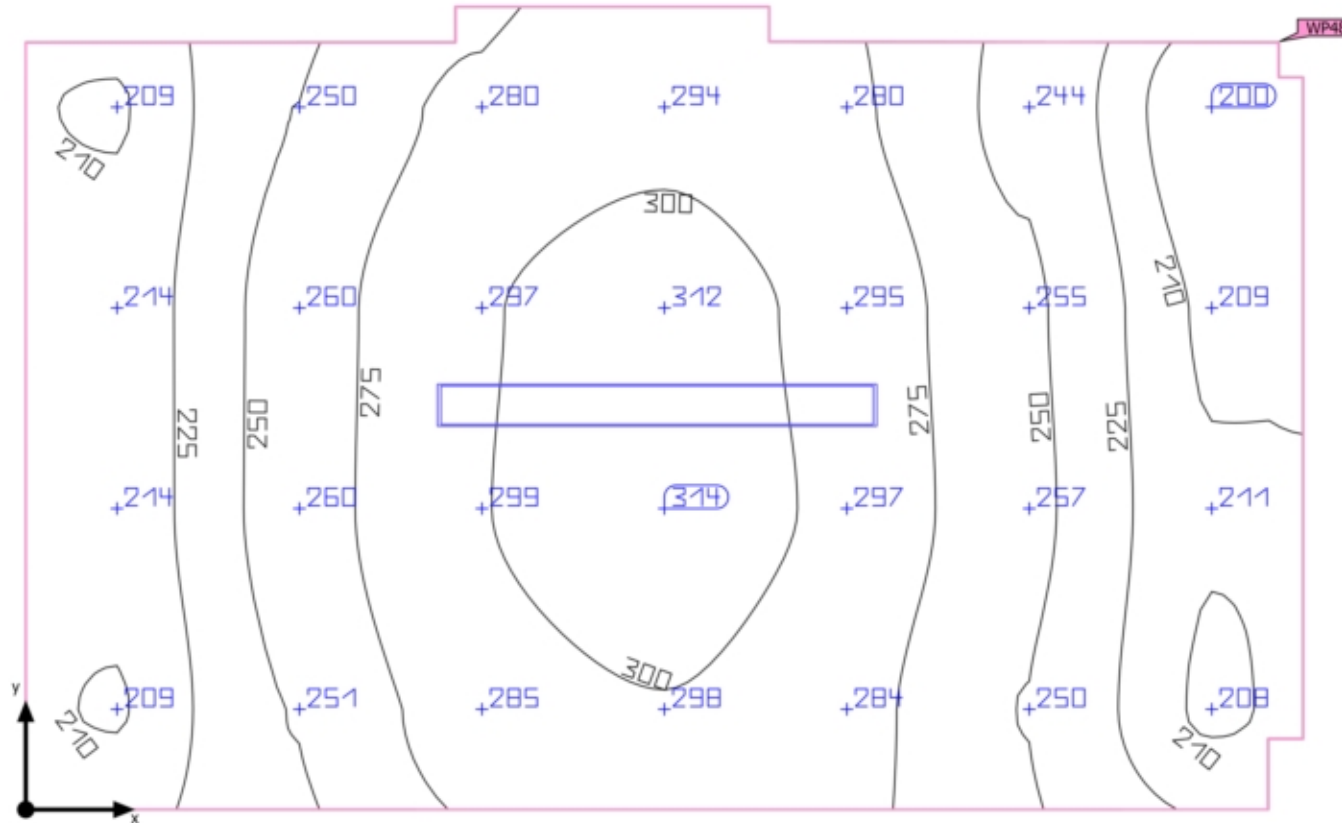

Edificio 1 · Piano Atrio · Disimpegno (normale)

Riepilogo

Risultati

	Unità	Calcolato	Nominale	OK	Indice
Superficie utile	\bar{E} perpendicolare	258 lx	≥ 200 lx	✓	WP48
	g ₁	0.78	-	-	WP48
Valori di consumo	Consumo	8 kWh/a	max. 300 kWh/a	✓	
Locale	Valore di allacciamento specifico	6.15 W/m ²	-	-	
		2.38 W/m ² /100 lx	-	-	

Profilo di utilizzo: Ambienti comuni all'interno di edifici - locali di controllo, Sale per impianti domestici, sale per dispositivi di commutazione

Lista lampade

Pz.	Produttore	Articolo No.	Nome articolo	P	Φ	Efficienza
1	Disano Illuminazione S.p.A	963 Hydro LED - High Performance	Disano 963 LED 47W CLD-E GRIGIO	50.0 W	7766 lm	155.3 lm/W
				 50.0 W	7766 lm (100 %)	-

Edificio 1 · Piano Atrio · Disimpegno (Scena illuminazione di emergenza)

Riepilogo

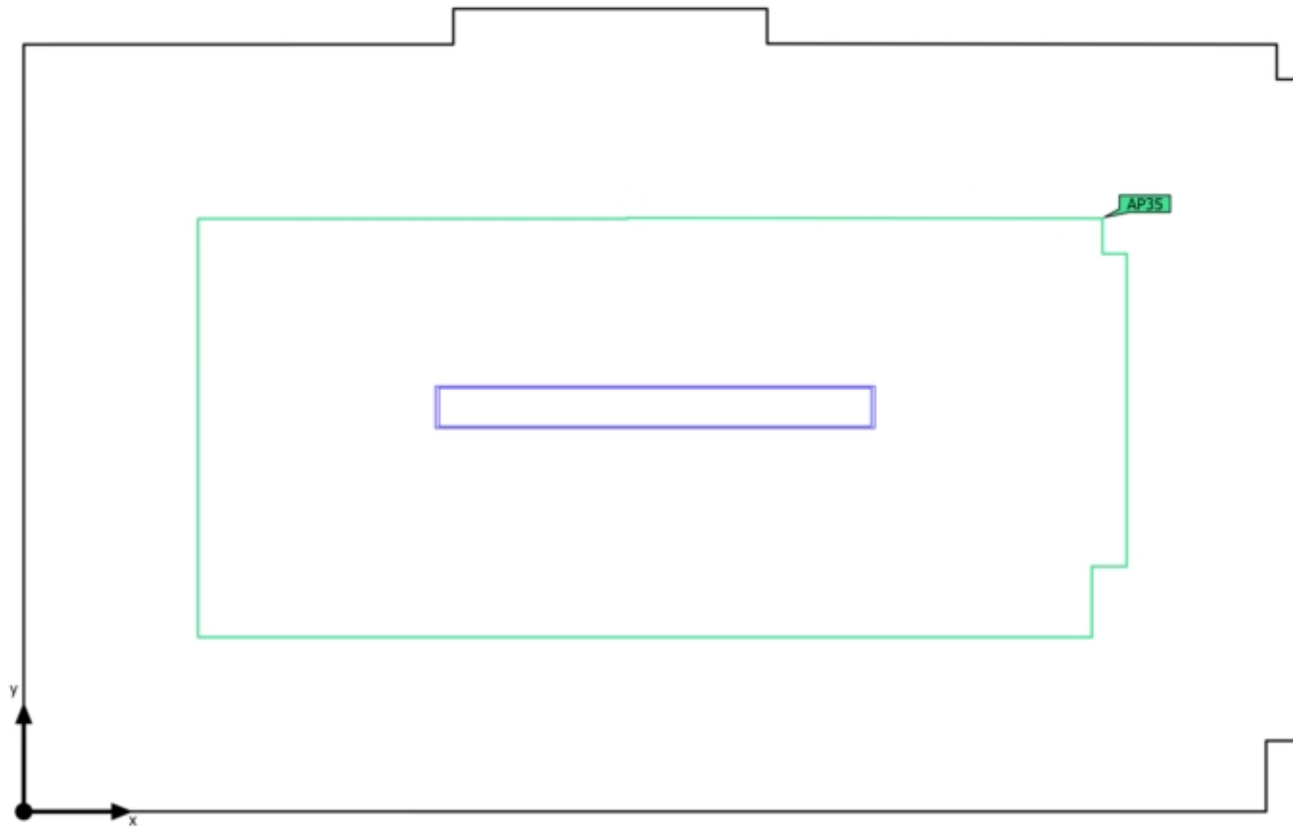



Edificio 1 · Piano Atrio · Disimpegno (Scena illuminazione di emergenza)

Riepilogo

Risultati

	Unità	Calcolato	Nominale	OK	Indice
Locale	Valore di allacciamento specifico	6.15 W/m ²	-	-	

Superficie antipanico

Proprietà	E _{min.} (Nominale)	E _{max}	U _d (Nominale)	Indice
Superficie antipanico (Disimpegno) Illuminamento perpendicolare (adattivo) Altezza: 0.000 m	110 lx (≥ 0.50 lx) 	139 lx	0.79 (≥ 0.025) 	AP35

Avvertenze sulla progettazione:

Il calcolo relativo alla scena dell'illuminazione di emergenza è stato effettuato senza tenere in considerazione i mobili presenti.

Lista lampade

Pz.	Produttore	Articolo No.	Nome articolo	P	Φ	Efficienza
1	Disano Illuminazione S.p.A	963 Hydro LED - High Performanc e	Disano 963 LED 47W CLD-E GRIGIO	50.0 W	7766 lm	155.3 lm/W
				 50.0 W	7766 lm (100 %)	-

Edificio 1 · Piano Atrio · Disimpegno (normale)

Superficie utile (Disimpegno)

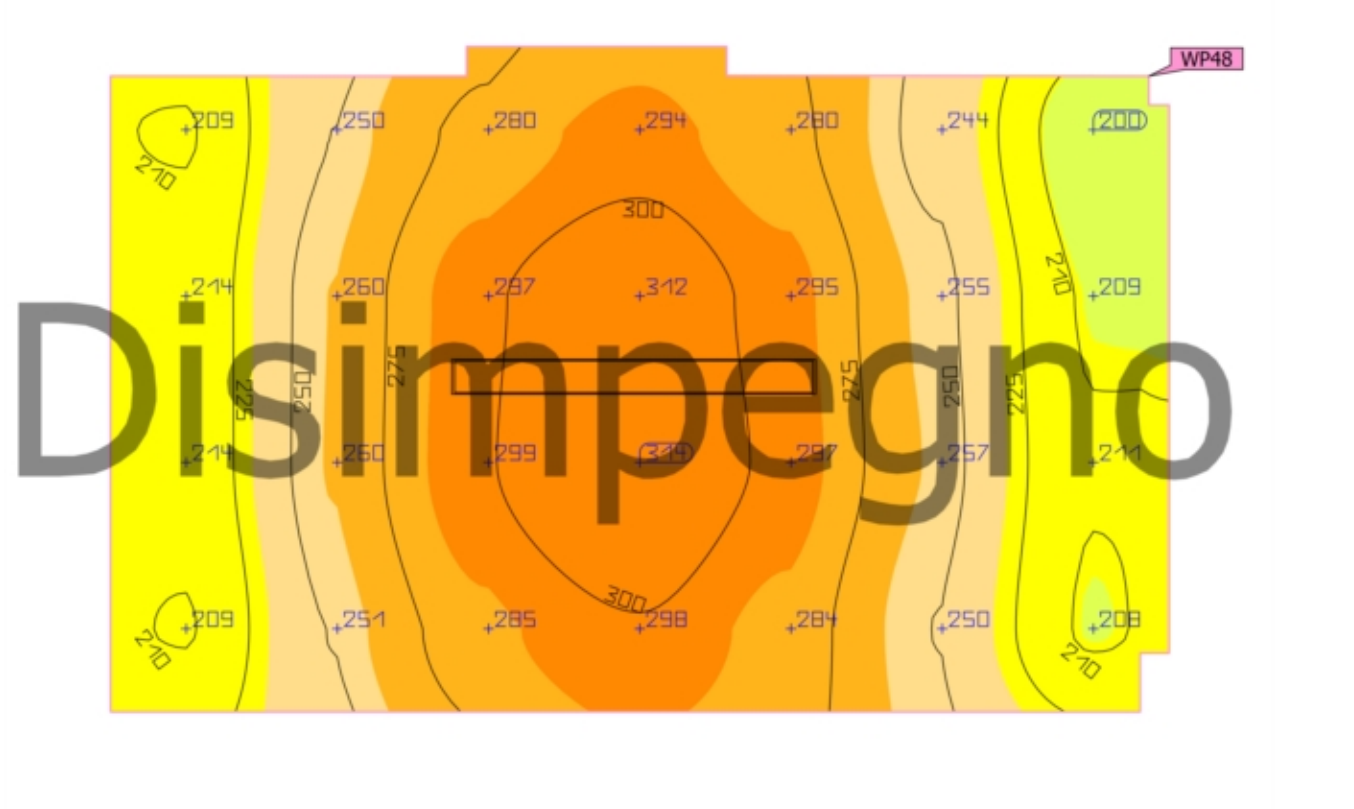

Proprietà	\bar{E} (Nominale)	$E_{\min.}$	$E_{\max.}$	g_1	g_2	Indice
Superficie utile (Disimpegno) Illuminamento perpendicolare Altezza: 0.800 m, Zona margine: 0.000 m	258 lx (≥ 200 lx) ✓	200 lx	314 lx	0.78	0.64	WP48

Profilo di utilizzo: Ambienti comuni all'interno di edifici - locali di controllo, Sale per impianti domestici, sale per dispositivi di commutazione

Edificio 1 · Piano Atrio · Disimpegno (Scena illuminazione di emergenza)

Superficie antipanico (Disimpegno)

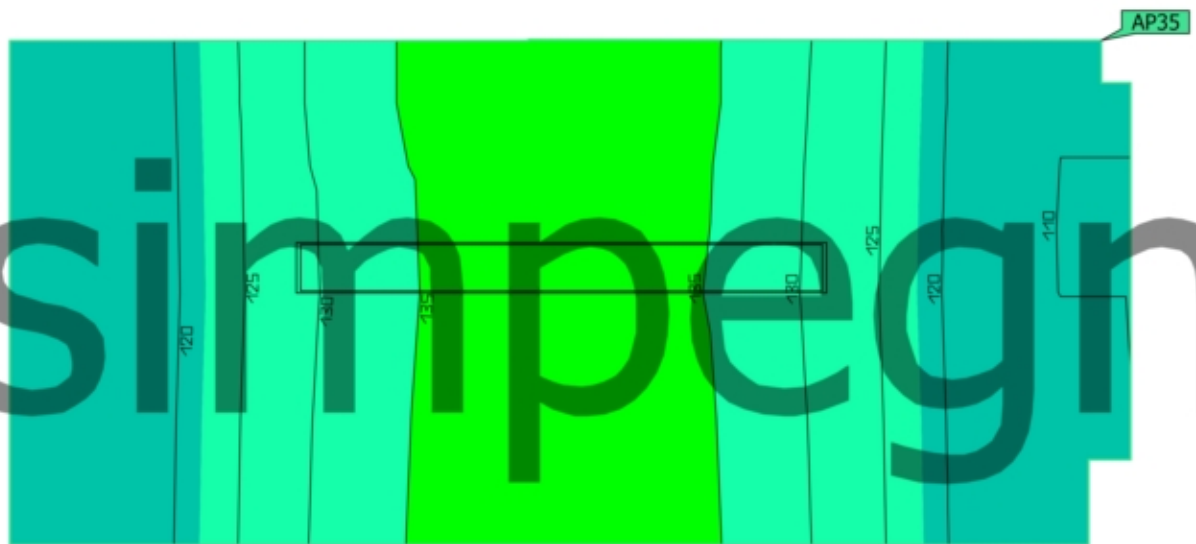

Proprietà	$E_{min.}$ (Nominale)	E_{max}	U_d (Nominale)	Indice
Superficie antipanico (Disimpegno) Illuminamento perpendicolare (adattivo) Altezza: 0.000 m	110 lx (≥ 0.50 lx) ✓	139 lx	0.79 (≥ 0.025) ✓	AP35

Edificio 1 · Piano Atrio · Disimpegno (Scena illuminazione di emergenza)

Superficie antipánico (Disimpegno)

Avvertenze sulla progettazione:

Il calcolo relativo alla scena dell'illuminazione di emergenza è stato effettuato senza tenere in considerazione i mobili presenti.

Contenuto

Contenuto1

Area 1 - Edificio 1 - Piano Atrio

18. Atrio

Riepilogo / Scena illuminazione di emergenza2
Superficie antipanico (18. Atrio) / Scena illuminazione di emergenza / 4
Illuminamento perpendicolare (adattivo)
Via di esodo atrio2 / Scena illuminazione di emergenza / Illuminamento6
perpendicolare (adattivo)

Riepilogo

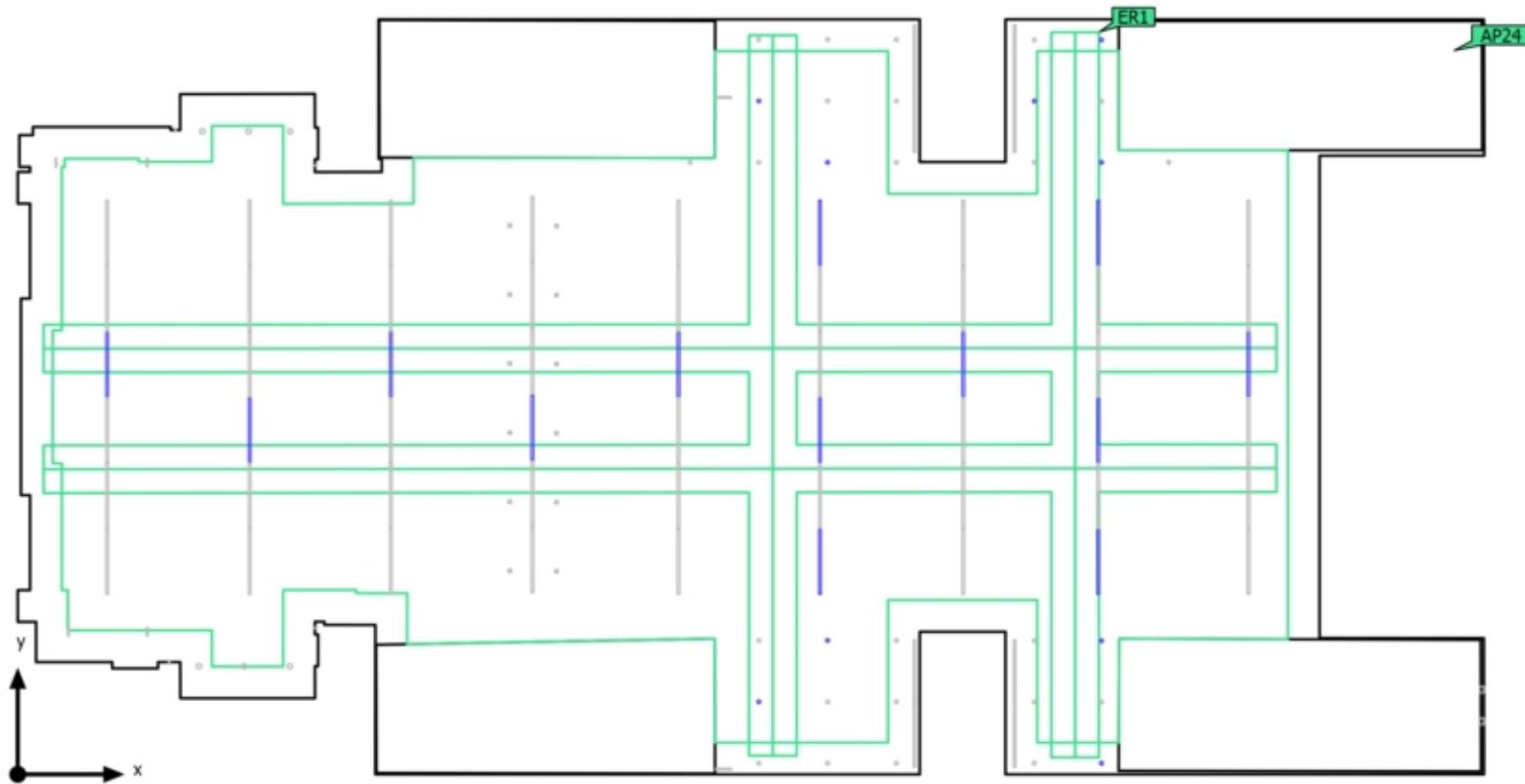

Edificio 1 · Piano Atrio · 18. Atrio

Riepilogo

Risultati

	Unità	Calcolato	Nominale	OK	Indice
Locale	Valore di allacciamento specifico	0.12 W/m ²	-	-	

Superficie antipanico

Proprietà	E _{min.} (Nominale)	E _{max}	U _d (Nominale)	Indice
Superficie antipanico (18. Atrio) Illuminamento perpendicolare (adattivo) Altezza: 0.000 m	1.52 lx (≥ 0.50 lx) ✓	26.2 lx	0.058 (≥ 0.025) ✓	AP24



Vie di esodo

Proprietà	E _{min.} Area centrale (Nominale)	E _{max} Area centrale	E _{min.} Linea mediana (Nominale)	E _{max} Linea mediana	U _d (Nominale)	Indice
Via di esodo atrio2 Illuminamento perpendicolare (adattivo) Altezza: 0.000 m	4.44 lx (≥ 0.50 lx) ✓	25.8 lx	5.13 lx (≥ 1.00 lx) ✓	25.8 lx	0.20 (≥ 0.025) ✓	ER1

Avvertenze sulla progettazione:

Il calcolo relativo alla scena dell'illuminazione di emergenza è stato effettuato senza tenere in considerazione i mobili presenti.

Lista lampade

Pz.	Produttore	Articolo No.	Nome articolo	P	Φ	Efficienza
9	Targetti	1T8401	CCTEVO 10 UGR RA90 15W 30K R PW	17.0 W	1680 lm	98.8 lm/W
				 2.6 W	252 lm (15 %)	-
13	ZUMTOBEL	22170316 (4000 K PC)	SLOIN T K SL IP54 L2063 HE LDE WH	30.9 W	4800 lm	155.4 lm/W
				 5.2 W	800 lm (17 %)	-

Edificio 1 · Piano Atrio · 18. Atrio

Superficie antipanico (18. Atrio)

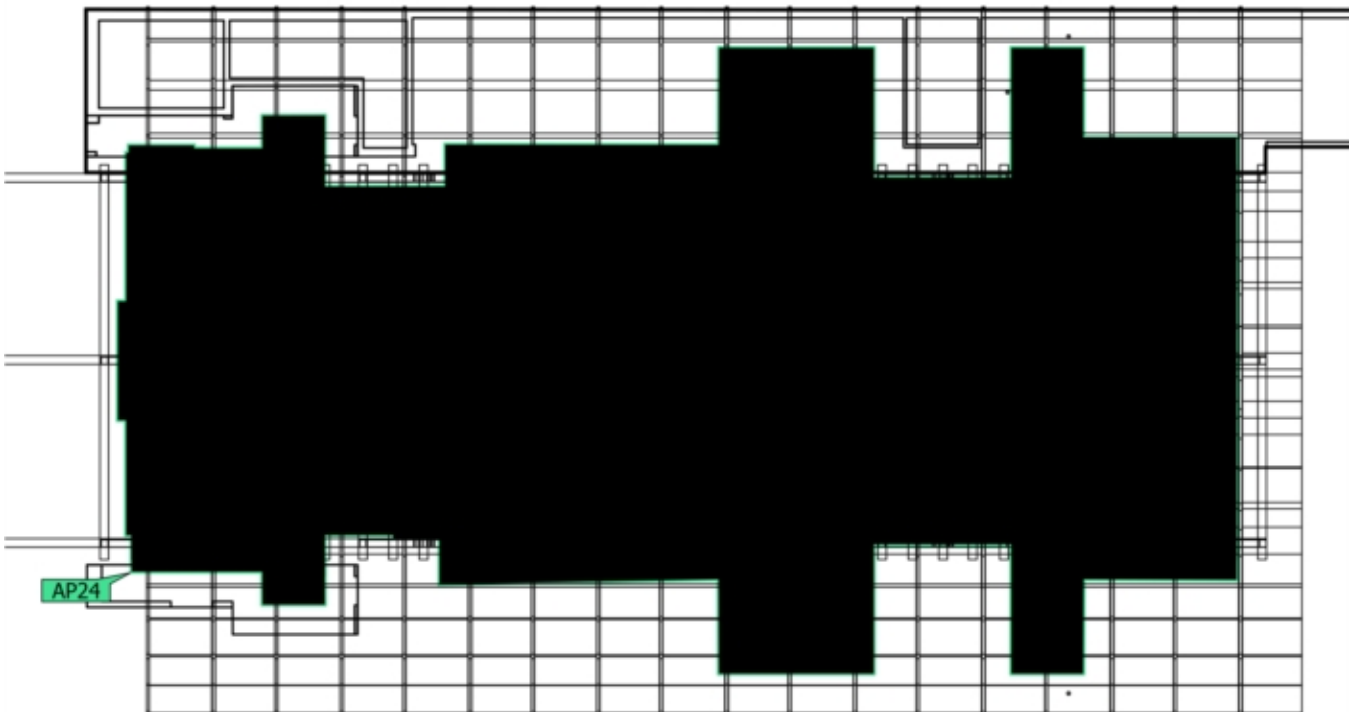
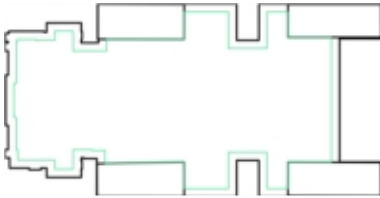

Proprietà	$E_{min.}$ (Nominale)	E_{max}	U_d (Nominale)	Indice
Superficie antipanico (18. Atrio) Illuminamento perpendicolare (adattivo) Altezza: 0.000 m	1.52 lx (≥ 0.50 lx) ✓	26.2 lx	0.058 (≥ 0.025) ✓	AP24

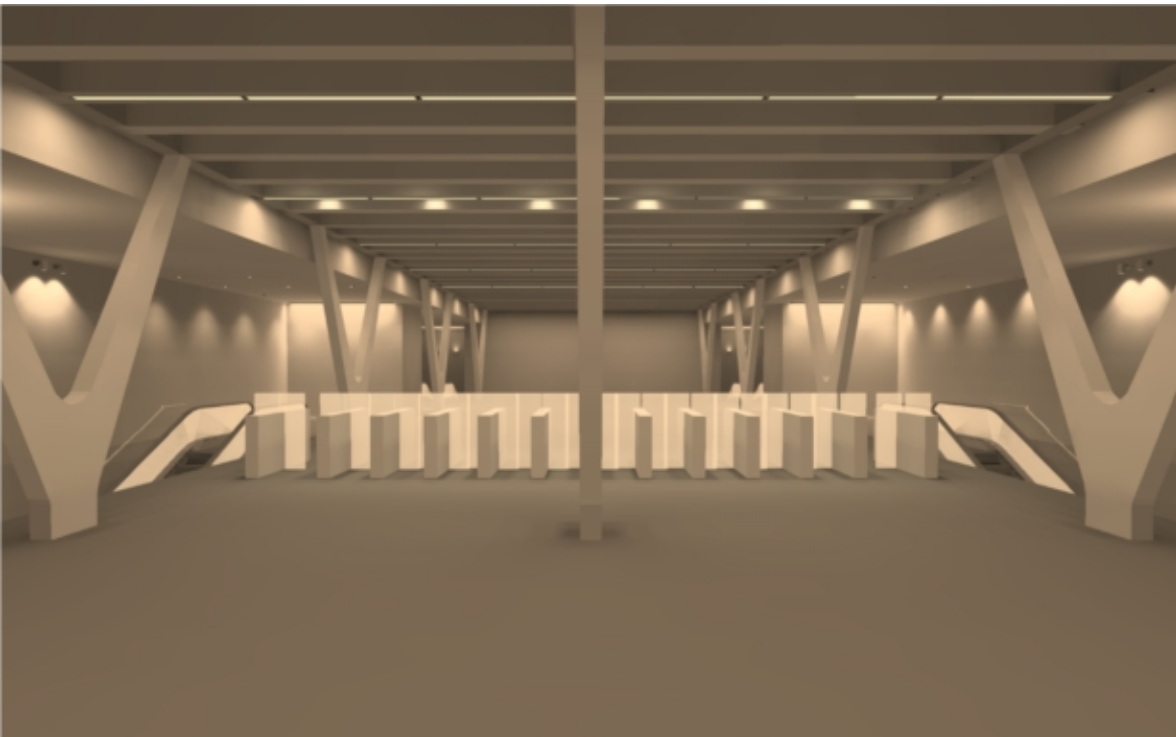

MMT_S. Giovanni Bosco

Stazione metropolitana di torino

Contenuto

Copertina	1
Contenuto	2

Scheda prodotto

BEGA - 84098K3 (1x LED 19,4W)	11
Disano Illuminazione - Disano 963 LED 20W CLD GRIGIO (1x led_963_20)	12
Disano Illuminazione - Disano 963 LED 20W CLD GRIGIO (1x led_963_20)	14
Disano Illuminazione - Disano 963 LED 27W CLD-E GRIGIO (1x led_963_27)	16
Disano Illuminazione - Disano 963 LED 27W CLD-E GRIGIO (1x led_963_27)	18
Disano Illuminazione - Disano 963 LED 47W CLD-E GRIGIO (1x led_963_47)	20
Disano Illuminazione - Disano 963 LED 47W CLD-E GRIGIO (1x led_963_47)	22
Disano Illuminazione - Disano 2162 53W CLD-E GRAFITE (1x led_49w_2162)	24
Disano Illuminazione - Disano 2162 53W CLD-E GRAFITE (1x led_49w_2162)	26
Exenia - MAG PLAF 26W ottica/L 45° (1x 6009150/L)	28
Exenia - MAG PLAF 26W ottica/L 45° (1x 6009150/L)	29
iGuzzini illuminazione - iRoll 65 (mini): Outdoor wall-mounted luminaire - warm white LED - with integrated electronic ballast Vin=120-240V ac - Flood optic - 12W 1700lm - 3000K (1x LED / 12W)	31
iGuzzini illuminazione - Laser Blade - High Contrast - MK54.43 - Incasso a 10 celle - LED - Warm White - Ottica flood - 20W 2200lm - 3000K - CRI 90 - Nero/nero (1x LED)	33
iGuzzini illuminazione - Laser Blade InOut - incasso - BX64.47 - Incasso a soffitto rettangolare IP65, corpo piccolo, Led Warm White, Ottica Spot DALI - 9.9W 1100lm - 3000K - Bianco/nero (1x LED)	34
iGuzzini illuminazione - Palco iNOut - ø119mm - EI06.01 - Proiettore con basetta - Led Warm White- Alimentazione Elettronica Integrata - Ottica Wide Flood - 24W 2850lm - 3000K - Bianco (1x LED)	36
iGuzzini illuminazione - Palco iNOut - ø119mm - EI06.01 - Proiettore con basetta - Led Warm White- Alimentazione Elettronica Integrata - Ottica Wide Flood - 24W 2850lm - 3000K - Bianco (1x LED)	38
iGuzzini illuminazione - Palco iNOut - ø119mm - EI09.01 - Proiettore con basetta - Led Warm White - Alimentazione Elettronica Integrata - Ottica Very Wide Flood - 24W 2950lm - 3000K - Bianco (1x LED)	40
iGuzzini illuminazione - Palco iNOut - ø119mm - EI09.01 - Proiettore con basetta - Led Warm White - Alimentazione Elettronica Integrata - Ottica Very Wide Flood - 24W 2950lm - 3000K - Bianco (1x LED)	42
Linea Light Group - Ribbon Plus - LED strip, IP20 - 3.2 W (1x 007000039U30)	44
Non ancora Membro DIALux - ALPHA INSERT SYM FROST C9 3000K IP20 (1x Regular A4109.24.120.930.IP20)	45
Non ancora Membro DIALux - BANISTER-FC 0,5m2.5WCL.3 3000K (1x BANISTER 500)	46
Non ancora Membro DIALux - BANISTER-FC 1m 5W CL.3 3000K (1x BANISTER 1000)	47
Non ancora Membro DIALux - BANISTER-FC 2m 10W CL.3 3000K (1x BANISTER 2000)	48
Targetti Sankey S.p.A. - CCTEVO 10 UGR RA90 15W 30K R PW (1x LED-LAX90B00)	49
Targetti Sankey S.p.A. - CCTEVO 10 UGR RA90 15W 30K R PW (1x LED-LAX90B00)	51

Contenuto

Targetti Sankey S.p.A. - CCTEVO 16 UGR RA90 20W 30K R PW (1x LED-LAY70B00)	53
Targetti Sankey S.p.A. - CCTEVO 16 UGR RA90 20W 30K R PW (1x LED-LAY70B00)	54
ZUMTOBEL - SLOIN A K SL IP54 L2040 HE LDE SRE (1x LED-Z42184372 32C7W)	56
ZUMTOBEL - SLOIN A K SL IP54 L2040 HE LDE SRE (1x LED-Z42184372 32C7W)	58
ZUMTOBEL - SLOIN A K SL IP54 L2040 HE LDE SRE (1x LED-Z42184372 32C7W)	60
ZUMTOBEL - SLOIN slim K L2250 F WH (1x LED-ZS302250PC 48C5W)	61
ZUMTOBEL - SLOIN T K SL IP54 L2063 HE LDE WH (1x LED-ZL2000840HEPC 30C9W)	62
ZUMTOBEL - SLOIN T K SL IP54 L2063 HE LDE WH (1x LED-ZL2000840HEPC 30C9W)	64
ZUMTOBEL - SLOIN T K SL IP54 L2063 HE LDE WH (1x LED-ZL2000840HEPC 30C9W)	65
ZUMTOBEL - TEC C 7400-840 L2000 NB LDE SR IP64 (1x LED-Z42936532 41C6W)	67
ZUMTOBEL - TEC C 7400-840 L2000 NB LDE SR IP64 (1x LED-Z42936532 41C6W)	69

Area 1 - Edificio 1

Piano banchina

Descrizione	71
Elenco dei locali / normale	72
Elenco dei locali / Scena illuminazione di emergenza	93
Lista lampade	105
Oggetti di calcolo / normale	107
Oggetti di calcolo / Scena illuminazione di emergenza	114

Area 1 - Edificio 1 - Piano banchina

25. Ventil.Comfort+HVAC - LUX 200

Riepilogo / normale	118
Riepilogo / Scena illuminazione di emergenza	120
Superficie utile (25. Ventil.Comfort+HVAC - LUX 200) / normale / Illuminamento perpendicolare	122
Superficie antipanico (25. Ventil.Comfort+HVAC - LUX 200) / Scena illuminazione di emergenza / Illuminamento perpendicolare (adattivo)	123

Area 1 - Edificio 1 - Piano banchina

26. Disimpegno - LUX 200

Riepilogo / normale	125
Riepilogo / Scena illuminazione di emergenza	127
Superficie utile (26. Disimpegno - LUX 200) / normale / Illuminamento perpendicolare	129

Contenuto

Superficie antipanico (26. Disimpegno - LUX 200) / Scena illuminazione di emergenza / Illuminamento perpendicolare (adattivo)	130
---	-----

Area 1 - Edificio 1 - Piano banchina

27. WC smaltimento - LUX 200

Riepilogo / normale	132
Riepilogo / Scena illuminazione di emergenza	134
Superficie utile (27. WC smaltimento - LUX 200) / normale / Illuminamento perpendicolare	136
Superficie antipanico (27. WC smaltimento - LUX 200) / Scena illuminazione di emergenza / Illuminamento perpendicolare (adattivo)	137

Area 1 - Edificio 1 - Piano banchina

28. Locale Sez corto circuito - LUX 200

Riepilogo / normale	139
Riepilogo / Scena illuminazione di emergenza	141
Superficie utile (28. Locale Sez corto circuito - LUX 200) / normale / Illuminamento perpendicolare	143
Superficie antipanico (28. Locale Sez corto circuito - LUX 200) / Scena illuminazione di emergenza / Illuminamento perpendicolare (adattivo)	145

Area 1 - Edificio 1 - Piano banchina

29. Zona filtro - LUX 350

Riepilogo / normale	147
Riepilogo / Scena illuminazione di emergenza	149
29. Zona Filtro / normale / Illuminamento perpendicolare	151
29. Zona Filtro / normale / Illuminamento perpendicolare	152

Area 1 - Edificio 1 - Piano banchina

29. Zona Filtro - LUX 350

Riepilogo / normale	153
Riepilogo / Scena illuminazione di emergenza	155
29. Zona Filtro / normale / Illuminamento perpendicolare	157
29. Zona Filtro / normale / Illuminamento perpendicolare	158
Superficie antipanico (29. Zona Filtro - LUX 350) / Scena illuminazione di emergenza / Illuminamento perpendicolare (adattivo)	159

Contenuto

Area 1 - Edificio 1 - Piano banchina

30. Locale VVF - LUX 200

Riepilogo / normale	161
Riepilogo / Scena illuminazione di emergenza	163
Superficie utile (30. Locale VVF - LUX 200) / normale / Illuminamento perpendicolare	165
Superficie antipanico (30. Locale VVF - LUX 200) / Scena illuminazione di emergenza / Illuminamento perpendicolare (adattivo)	166

Area 1 - Edificio 1 - Piano banchina

31. Locale Quadri e porte banchina - LUX 200

Riepilogo / normale	168
Riepilogo / Scena illuminazione di emergenza	171
Superficie utile (31. Locale Quadri e porte banchina - LUX 200) / normale / Illuminamento perpendicolare	173
Superficie antipanico (31. Locale Quadri e porte banchina - LUX 200) / Scena illuminazione di emergenza / Illuminamento perpendicolare (adattivo)	175

Area 1 - Edificio 1 - Piano banchina

32. Cablaggio materiali - LUX 200

Riepilogo / normale	177
Riepilogo / Scena illuminazione di emergenza	179
Superficie utile (32. Cablaggio materiali - LUX 200) / normale / Illuminamento perpendicolare	181
Superficie antipanico (32. Cablaggio materiali - LUX 200) / Scena illuminazione di emergenza / Illuminamento perpendicolare (adattivo)	182

Area 1 - Edificio 1 - Piano banchina

33. Centrale Antincendio - LUX 200

Riepilogo / normale	184
Riepilogo / Scena illuminazione di emergenza	186
Superficie utile (33. Centrale Antincendio - LUX 200) / normale / Illuminamento perpendicolare	188
Superficie antipanico (33. Centrale Antincendio - LUX 200) / Scena illuminazione di emergenza / Illuminamento perpendicolare (adattivo)	189

Area 1 - Edificio 1 - Piano banchina

34. Ventil.Comfort + HVAC - LUX 200

Riepilogo / normale	191
---------------------------	-----

Contenuto

Riepilogo / Scena illuminazione di emergenza	193
Superficie utile (34. Ventil.Comfort + HVAC - LUX 200) / normale / Illuminamento perpendicolare	195
Superficie antipanico (34. Ventil.Comfort + HVAC - LUX 200) / Scena illuminazione di emergenza / Illuminamento perpendicolare (adattivo)	197

Area 1 - Edificio 1 - Piano banchina

35. Locale Quadri e porte banchina - LUX 200

Riepilogo / normale	199
Riepilogo / Scena illuminazione di emergenza	201
Superficie utile (35. Locale Quadri e porte banchina - LUX 200) / normale / Illuminamento perpendicolare	203
Superficie antipanico (35. Locale Quadri e porte banchina - LUX 200) / Scena illuminazione di emergenza / Illuminamento perpendicolare (adattivo)	205

Area 1 - Edificio 1 - Piano banchina

36. Wc smaltimento - LUX 200

Riepilogo / normale	207
Riepilogo / Scena illuminazione di emergenza	209
Superficie utile (36. Wc smaltimento - LUX 200) / normale / Illuminamento perpendicolare	211
Superficie antipanico (36. Wc smaltimento - LUX 200) / Scena illuminazione di emergenza / Illuminamento perpendicolare (adattivo)	212

Area 1 - Edificio 1 - Piano banchina

37. Locale Sez. corto circuito - LUX 200

Riepilogo / normale	214
Riepilogo / Scena illuminazione di emergenza	216
Superficie utile (37. Locale Sez. corto circuito - LUX 200) / normale / Illuminamento perpendicolare	218
Superficie antipanico (37. Locale Sez. corto circuito - LUX 200) / Scena illuminazione di emergenza / Illuminamento perpendicolare (adattivo)	220

Area 1 - Edificio 1 - Piano banchina

38. Zona filtro - LUX 350

Riepilogo / normale	222
Riepilogo / Scena illuminazione di emergenza	224
38. Zona Filtro / normale / Illuminamento perpendicolare	226
38. Zona Filtro / normale / Illuminamento perpendicolare	227

Contenuto

Superficie antipanico (38. Zona filtro - LUX 350) / Scena illuminazione di emergenza / Illuminamento perpendicolare (adattivo)	228
--	-----

Area 1 - Edificio 1 - Piano banchina

38. Zona filtro - LUX 350

Riepilogo / normale	230
Riepilogo / Scena illuminazione di emergenza	232
38. Zona Filtro / normale / Illuminamento perpendicolare	234
38. Zona Filtro / normale / Illuminamento perpendicolare	235

Area 1 - Edificio 1 - Piano banchina

39. Locale WF - LUX 200

Riepilogo / normale	236
Riepilogo / Scena illuminazione di emergenza	238
Superficie utile (39. Locale WF - LUX 200) / normale / Illuminamento perpendicolare	240
Superficie antipanico (39. Locale WF - LUX 200) / Scena illuminazione di emergenza / Illuminamento perpendicolare (adattivo)	241

Area 1 - Edificio 1 - Piano banchina

40. Loc. quadri e porte banchina - LUX 200

Riepilogo / normale	243
Riepilogo / Scena illuminazione di emergenza	246
Superficie utile (40. Loc. quadri e porte banchina - LUX 200) / normale / Illuminamento perpendicolare	248
Superficie antipanico (40. Loc. quadri e porte banchina - LUX 200) / Scena illuminazione di emergenza / Illuminamento perpendicolare (adattivo)	250

Area 1 - Edificio 1 - Piano banchina

41. Cablaggio Materiali - LUX 200

Riepilogo / normale	252
Riepilogo / Scena illuminazione di emergenza	254
Superficie utile (41. Cablaggio Materiali - LUX 200) / normale / Illuminamento perpendicolare	256
Superficie antipanico (41. Cablaggio Materiali - LUX 200) / Scena illuminazione di emergenza / Illuminamento perpendicolare (adattivo)	257

Contenuto

Area 1 - Edificio 1 - Piano banchina

42. Locale a disposizione - LUX 200

Riepilogo / normale	259
Riepilogo / Scena illuminazione di emergenza	261
Superficie utile (42. Locale a disposizione - LUX 200) / normale / Illuminamento perpendicolare	263
Superficie antipanico (42. Locale a disposizione - LUX 200) / Scena illuminazione di emergenza / Illuminamento perpendicolare (adattivo)	265

Area 1 - Edificio 1 - Piano banchina

44. Locale Accesso Sottobanchina - LUX 200

Riepilogo / normale	267
Riepilogo / Scena illuminazione di emergenza	269
Superficie utile (44. Locale Accesso Sottobanchina - LUX 200) / normale / Illuminamento perpendicolare	271
Superficie antipanico (44. Locale Accesso Sottobanchina - LUX 200) / Scena illuminazione di emergenza / Illuminamento perpendicolare (adattivo)	273

Area 1 - Edificio 1 - Piano banchina

45. Locale Accesso Sottobanchina - LUX 200

Riepilogo / normale	275
Riepilogo / Scena illuminazione di emergenza	277
Superficie utile (45. Locale Accesso Sottobanchina - LUX 200) / normale / Illuminamento perpendicolare	279
Superficie antipanico (45. Locale Accesso Sottobanchina - LUX 200) / Scena illuminazione di emergenza / Illuminamento perpendicolare (adattivo)	281

Area 1 - Edificio 1 - Piano banchina

Approdo banchina - LUX 350

Riepilogo / normale	283
Riepilogo / Scena illuminazione di emergenza	286
Superficie utile (Approdo banchina - LUX 350) / normale / Illuminamento perpendicolare	288

Area 1 - Edificio 1 - Piano banchina

Approdo banchina - LUX 350

Riepilogo / normale	289
Riepilogo / Scena illuminazione di emergenza	292

Contenuto

Superficie utile (Approdo banchina - LUX 350) / normale / Illuminamento perpendicolare	294
---	-----

Area 1 - Edificio 1 - Piano banchina

Approdo banchina - LUX 350

Riepilogo / normale	295
Riepilogo / Scena illuminazione di emergenza	298
Superficie utile (Approdo banchina - LUX 350) / normale / Illuminamento perpendicolare	300

Area 1 - Edificio 1 - Piano banchina

Approdo banchina - LUX 350

Riepilogo / normale	301
Riepilogo / Scena illuminazione di emergenza	304
Superficie utile (Approdo banchina - LUX 350) / normale / Illuminamento perpendicolare	306

Area 1 - Edificio 1 - Piano banchina

Banchina - LUX 300

Riepilogo / normale	307
Riepilogo / Scena illuminazione di emergenza	309
Oggetti di calcolo / normale	311
Banchina - LUX 300 / normale / Illuminamento perpendicolare	313
Banchina - LUX 300 / normale / Illuminamento perpendicolare	314
Banchina - LUX 300 / normale / Illuminamento perpendicolare	315
Banchina - LUX 300 / normale / Illuminamento perpendicolare	316
Banchina - LUX 300 / normale / Illuminamento perpendicolare	317
Banchina - LUX 300 / normale / Illuminamento perpendicolare	318
Banchina - LUX 300 / normale / Illuminamento perpendicolare	319
Banchina - LUX 300 / normale / Illuminamento perpendicolare	320
Banchina - LUX 300 / normale / Illuminamento perpendicolare	321
Banchina - LUX 300 / normale / Illuminamento perpendicolare	322

Area 1 - Edificio 1 - Piano banchina

Banchina - LUX 300

Riepilogo / normale	323
Riepilogo / Scena illuminazione di emergenza	325
Oggetti di calcolo / normale	327
Banchina - LUX 300 / normale / Illuminamento perpendicolare	329

Contenuto

Banchina - LUX 300 / normale / Illuminamento perpendicolare	330
Banchina - LUX 300 / normale / Illuminamento perpendicolare	331
Banchina - LUX 300 / normale / Illuminamento perpendicolare	332
Banchina - LUX 300 / normale / Illuminamento perpendicolare	333
Banchina - LUX 300 / normale / Illuminamento perpendicolare	334
Banchina - LUX 300 / normale / Illuminamento perpendicolare	335
Banchina - LUX 300 / normale / Illuminamento perpendicolare	336
Banchina - LUX 300 / normale / Illuminamento perpendicolare	337
Banchina - LUX 300 / normale / Illuminamento perpendicolare	338
Superficie antipanico (Banchina - LUX 300) / Scena illuminazione di emergenza / Illuminamento perpendicolare (adattivo)	339

Scheda tecnica prodotto

BEGA - 84098K3



P	22.0 W
$\Phi_{Lampada}$	2528 lm
Efficienza	114.9 lm/W
CCT	3000 K
CRI	100

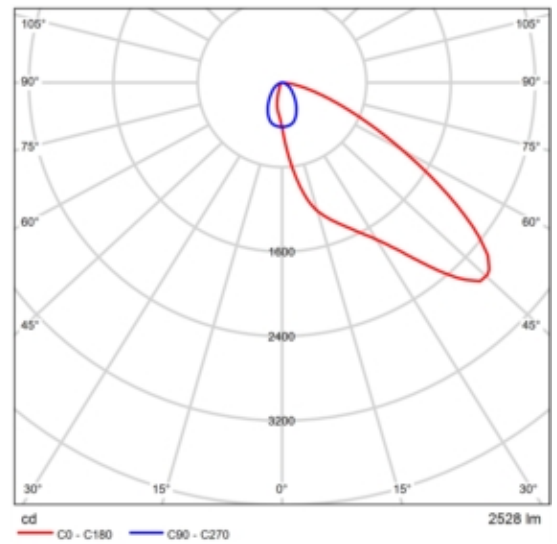

CDL polare

Scheda tecnica prodotto

Disano Illuminazione S.p.A - Disano 963 LED 20W CLD GRIGIO



Articolo No.	963 Hydro LED - High Performance
P	20.0 W
Φ Lampadina	3028 lm
Φ Lampada	3028 lm
η	100.00 %
Efficienza	151.4 lm/W
CCT	4000 K
CRI	80

L'alta esperienza tecnologica raggiunta dal Gruppo Disano nella progettazione illuminotecnica e nella produzione industriale ha reso possibile la realizzazione della nuova armatura stagna a LED. New Hydro LED è caratterizzata da una linea moderna che ben si integra in qualsiasi tipo di ambientazione. Corpo: Stampato ad iniezione, in policarbonato grigio, infrangibile, di elevata resistenza meccanica grazie alla struttura rinforzata da nervature interne. Diffusore: stampato ad iniezione in policarbonato con righe interne per un maggior controllo luminoso, autoestinguento V2, stabilizzato ai raggi UV, finitura esterna liscia per facilitare la pulizia necessaria per avere la massima efficienza luminosa. Chiusura a incastro e con viti di sicurezza in acciaio inox. Riflettore: in acciaio zincato preverniciato bianco a forno con resina poliesteri stabilizzato ai raggi UV. Fissato al corpo con innesto rapido mediante dispositivo ricavato direttamente sul corpo. Dimensioni: L 1260mm - 102mm - 120mm Cablaggio: cavetto rigido sezione 0.5 mmq. Guaina di PVC_HT resistente a 90° C. secondo le norme EN 50525-2-31. Dotazione: guarnizione di tenuta iniettata in materiale ecologico di poliuretano espanso antinvecchiamento. Staffe di fissaggio a plafone e a sospensione in Acciaio Inox. Connettore presa-spina. L'ancoraggio dell'apparecchiatura sulle

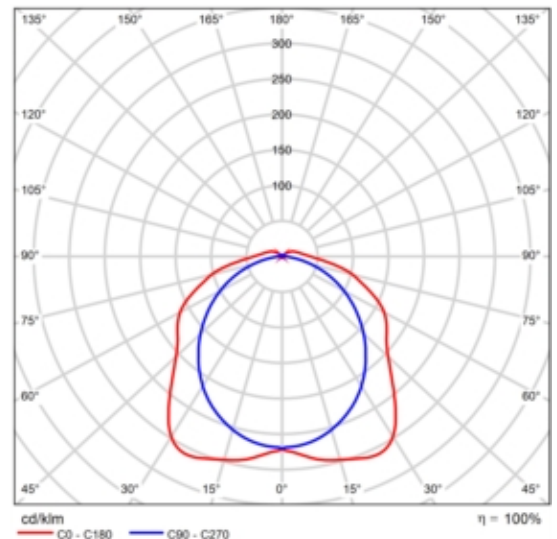

CDL polare

Valutazione di abbagliamento secondo UGR												
p. Soffitto		70	70	50	50	30	70	70	50	50	30	
p. Pareti		50	30	50	30	30	50	30	50	30	30	
p. Pavimento		20	20	20	20	20	20	20	20	20	20	
Dimensioni del locale		Linea di mira perpendicolare all'asse delle lampade					Linea di mira parallela all'asse delle lampade					
X	Y											
2H	2H	19.3	20.6	19.7	21.0	21.3	17.8	19.1	18.2	19.5	19.8	
	3H	21.5	22.7	21.9	23.1	23.5	19.1	20.3	19.5	20.6	21.0	
	4H	22.6	23.8	23.1	24.2	24.6	19.5	20.7	20.0	21.1	21.5	
	6H	23.7	24.8	24.1	25.2	25.6	19.8	20.9	20.3	21.3	21.8	
	8H	24.2	25.2	24.6	25.6	26.1	19.9	21.0	20.4	21.4	21.8	
4H	2H	19.9	21.0	20.3	21.4	21.8	18.7	19.8	19.1	20.2	20.6	
	3H	22.4	23.4	22.8	23.8	24.2	20.2	21.2	20.7	21.6	22.1	
	4H	23.7	24.6	24.2	25.0	25.5	20.9	21.8	21.4	22.2	22.7	
	6H	25.0	25.8	25.5	26.2	26.8	21.3	22.1	21.9	22.6	23.1	
	8H	25.5	26.3	26.1	26.8	27.3	21.5	22.2	22.0	22.7	23.3	
8H	2H	26.1	26.8	26.7	27.3	27.9	21.6	22.3	22.1	22.8	23.3	
	4H	24.0	24.8	24.5	25.2	25.8	21.7	22.4	22.2	22.9	23.4	
	6H	25.6	26.2	26.1	26.7	27.3	22.5	23.1	23.0	23.6	24.2	
	8H	26.4	26.9	26.9	27.4	28.0	22.8	23.3	23.3	23.9	24.5	
	12H	27.1	27.6	27.7	28.2	28.8	23.0	23.5	23.6	24.1	24.7	
12H	4H	24.0	24.7	24.6	25.2	25.8	21.9	22.6	22.4	23.1	23.6	
	6H	25.7	26.3	26.3	26.8	27.4	22.9	23.4	23.4	24.0	24.6	
	8H	26.6	27.0	27.1	27.6	28.2	23.4	23.8	23.9	24.4	25.0	
Variazione della posizione dell'osservatore per le distanze delle lampade S												
S = 1.0H		+0.1 / -0.1					+0.1 / -0.1					
S = 1.5H		+0.2 / -0.2					+0.3 / -0.4					
S = 2.0H		+0.3 / -0.4					+0.5 / -0.8					
Tabella standard		BK10					BK14					
Attorno al conettore		10.4					6.4					
Indici di abbagliamento corretti riferiti a 3028lm Fluxo Luminoso sferico												

Diagramma UGR (SHR: 0.25)

Scheda tecnica prodotto

Disano Illuminazione S.p.A - Disano 963 LED 20W CLD GRIGIO

staffe di fissaggio avviene in sicurezza mediante innesto rapido.
Normative: in conformità alla norma EN60598-1, EN60598-2-1.
Grado di protezione: secondo la norma EN60598-1. Fattore di potenza: $\geq 0,95$ Mantenimento flusso luminoso: L80B20 80.000h. Il prodotto risponde alla normativa americana Premium LED L90 – 36.000h Classificazione rischio fotobiologico: Gruppo esente Low Flicker Risk Temperatura ambiente: -30°C a + 40°C Temperatura ambiente EM: +5°C a + 40°C A richiesta (con sovrapprezzo): • radar sensor per armature ON-OFF: sottocodice -19 (con impostazione predefinita); • armatura con cablaggio passante per fila continua: sottocodice -0072; • armatura con cablaggio dimmerabile 1-10V + emergenza: sottocodice -94; • armatura con cablaggio in emergenza ad alimentazione centralizzata: sottocodice -0050. Nelle installazioni con esposizione diretta ai raggi solari, si consiglia di utilizzare l'articolo Forma LED. L'apparecchio di illuminazione rispetta i requisiti previsti dai consorzi IFS e BRC, Direttiva HACCP, per gli impianti illuminotecnici nelle industrie alimentari. In ogni caso, verificare con i progettisti e con l'ufficio di consulenza Disano la compatibilità tra il materiale e gli alimenti, ed in tutte quelle industrie in cui è presente l'impianto di sanificazione.

Scheda tecnica prodotto

Disano Illuminazione S.p.A - Disano 963 LED 20W CLD GRIGIO



Articolo No.	963 Hydro LED - High Performance
P	20.0 W
P _{Illuminazione di emergenza}	20.0 W
Φ _{Lampadina}	3028 lm
Φ _{Lampada}	3028 lm
Φ _{Illuminazione di emergenza}	3028 lm
η	100.00 %
Efficienza	151.4 lm/W
CCT	4000 K
CRI	80
ELF	100 %

L'alta esperienza tecnologica raggiunta dal Gruppo Disano nella progettazione illuminotecnica e nella produzione industriale ha reso possibile la realizzazione della nuova armatura stagna a LED. New Hydro LED è caratterizzata da una linea moderna che ben si integra in qualsiasi tipo di ambientazione. Corpo: Stampato ad iniezione, in policarbonato grigio, infrangibile, di elevata resistenza meccanica grazie alla struttura rinforzata da nervature interne. Diffusore: stampato ad iniezione in policarbonato con righe interne per un maggior controllo luminoso, autoestinguente V2, stabilizzato ai raggi UV, finitura esterna liscia per facilitare la pulizia necessaria per avere la massima efficienza luminosa. Chiusura a incastro e con viti di sicurezza in acciaio inox. Riflettore: in acciaio zincato preverniciato bianco a forno con resina poliesteri stabilizzato ai raggi UV. Fissato al corpo con innesto rapido mediante dispositivo ricavato direttamente sul corpo. Dimensioni:

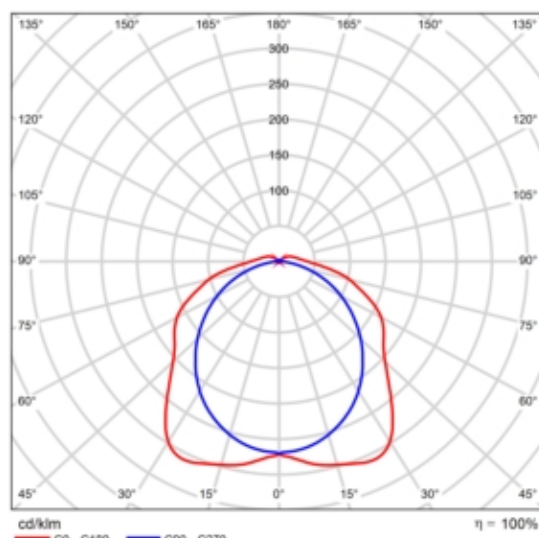

CDL polare

Valutazione di abbagliamento secondo UGR												
p. Soffitto		70	70	50	50	30	70	70	50	50	30	
p. Pareti		50	30	50	30	30	50	30	50	30	30	
p. Pavimento		20	20	20	20	20	20	20	20	20	20	
Dimensioni del locale X y		Linea di mira perpendicolare all'asse delle lampade					Linea di mira parallela all'asse delle lampade					
2H	2H	19.3	20.6	19.7	21.0	21.3	17.8	19.1	18.2	19.5	19.8	
	3H	21.5	22.7	21.9	23.1	23.5	19.1	20.3	19.5	20.6	21.0	
	4H	22.6	23.8	23.1	24.2	24.6	19.5	20.7	20.0	21.1	21.5	
	6H	23.7	24.8	24.1	25.2	25.6	19.8	20.9	20.3	21.3	21.8	
	8H	24.2	25.2	24.6	25.6	26.1	19.9	21.0	20.4	21.4	21.8	
12H	24.6	25.6	25.1	26.1	26.5	20.0	21.0	20.4	21.4	21.9		
4H	2H	19.9	21.0	20.3	21.4	21.8	18.7	19.8	19.1	20.2	20.6	
	3H	22.4	23.4	22.8	23.8	24.2	20.2	21.2	20.7	21.6	22.1	
	4H	23.7	24.6	24.2	25.0	25.5	20.9	21.8	21.4	22.2	22.7	
	6H	25.0	25.8	25.5	26.2	26.8	21.3	22.1	21.9	22.6	23.1	
	8H	25.5	26.3	26.1	26.8	27.3	21.5	22.2	22.0	22.7	23.3	
12H	26.1	26.8	26.7	27.3	27.9	21.6	22.3	22.1	22.8	23.3		
8H	4H	24.0	24.8	24.5	25.2	25.8	21.7	22.4	22.2	22.9	23.4	
	6H	25.6	26.2	26.1	26.7	27.3	22.5	23.1	23.0	23.6	24.2	
	8H	26.4	26.9	26.9	27.4	28.0	22.8	23.3	23.3	23.9	24.5	
	12H	27.1	27.6	27.7	28.2	28.8	23.0	23.5	23.6	24.1	24.7	
	12H	4H	24.0	24.7	24.6	25.2	25.8	21.9	22.6	22.4	23.1	23.6
6H	25.7	26.3	26.3	26.8	27.4	22.9	23.4	23.4	24.0	24.6		
8H	26.6	27.0	27.1	27.6	28.2	23.4	23.8	23.9	24.4	25.0		
Variazione della posizione dell'osservatore per le distanze delle lampade S												
S = 1.0H		+0.1 / -0.1					+0.1 / -0.1					
S = 1.5H		+0.2 / -0.2					+0.3 / -0.4					
S = 2.0H		+0.3 / -0.4					+0.5 / -0.8					
Tabella standard		BK10					BK14					
Attorno al cono		10.4					6.4					
Indici di abbagliamento corretti riferiti a 3028lm Fluss luminoso riferito												

Diagramma UGR (SHR: 0.25)

Scheda tecnica prodotto

Disano Illuminazione S.p.A - Disano 963 LED 20W CLD GRIGIO

L 1260mm - 102mm - 120mm Cablaggio: cavetto rigido sezione 0.5 mmq. Guaina di PVC-HT resistente a 90° C. secondo le norme EN 50525-2-31. Dotazione: guarnizione di tenuta iniettata in materiale ecologico di poliuretano espanso antinvecchiamento. Staffe di fissaggio a plafone e a sospensione in Acciaio Inox. Connettore presa-spina. L'ancoraggio dell'apparecchiatura sulle staffe di fissaggio avviene in sicurezza mediante innesto rapido. Normative: in conformità alla norma EN60598-1, EN60598-2-1. Grado di protezione: secondo la norma EN60598-1. Fattore di potenza: >= 0,95 Mantenimento flusso luminoso: L80B20 80.000h. Il prodotto risponde alla normativa americana Premium LED L90 – 36.000h Classificazione rischio fotobiologico: Gruppo esente Low Flicker Risk Temperatura ambiente: -30°C a + 40°C Temperatura ambiente EM: +5°C a + 40°C A richiesta (con sovrapprezzo) : • radar sensor per armature ON-OFF: sottocodice -19 (con impostazione predefinita); • armatura con cablaggio passante per fila continua: sottocodice -0072; • armatura con cablaggio dimmerabile 1-10V + emergenza: sottocodice -94; • armatura con cablaggio in emergenza ad alimentazione centralizzata: sottocodice -0050. Nelle installazioni con esposizione diretta ai raggi solari, si consiglia di utilizzare l'articolo Forma LED. L'apparecchio di illuminazione rispetta i requisiti previsti dai consorzi IFS e BRC, Direttiva HACCP, per gli impianti illuminotecnici nelle industrie alimentari. In ogni caso, verificare con i progettisti e con l'ufficio di consulenza Disano la compatibilità tra il materiale e gli alimenti, ed in tutte quelle industrie in cui è presente l'impianto di sanificazione.

y	C0°	C90°	C0°- C360°
0°-180°	936.86	819.57	936.86
60°-90°	508.24	313.58	508.24

Tabella valori di abbagliamento [cd]

Scheda tecnica prodotto

Disano Illuminazione S.p.A - Disano 963 LED 27W CLD-E GRIGIO



Articolo No.	963 Hydro LED - High Performance
P	30.0 W
Φ Lampadina	3749 lm
Φ Lampada	3749 lm
η	100.00 %
Efficienza	125.0 lm/W
CCT	4000 K
CRI	80

L'alta esperienza tecnologica raggiunta dal Gruppo Disano nella progettazione illuminotecnica e nella produzione industriale ha reso possibile la realizzazione della nuova armatura stagna a LED. New Hydro LED è caratterizzata da una linea moderna che ben si integra in qualsiasi tipo di ambientazione. Corpo: Stampato ad iniezione, in policarbonato grigio, infrangibile, di elevata resistenza meccanica grazie alla struttura rinforzata da nervature interne. Diffusore: stampato ad iniezione in policarbonato con righe interne per un maggior controllo luminoso, autoestinguento V2, stabilizzato ai raggi UV, finitura esterna liscia per facilitare la pulizia necessaria per avere la massima efficienza luminosa. Chiusura a incastro e con viti di sicurezza in acciaio inox. Riflettore: in acciaio zincato preverniciato bianco a forno con resina poliesteri stabilizzato ai raggi UV. Fissato al corpo con innesto rapido mediante dispositivo ricavato direttamente sul corpo. Dimensioni: L 1260mm - 102mm - 120mm Cablaggio: cavetto rigido sezione 0.5 mmq. Guaina di PVC-HT resistente a 90° C. secondo le norme EN 50525-2-31. Dotazione: guarnizione di tenuta iniettata in materiale ecologico di poliuretano espanso antinvecchiamento. Staffe di fissaggio a plafone e a sospensione in Acciaio Inox. Connettore presa-spina. L'ancoraggio dell'apparecchiatura sulle

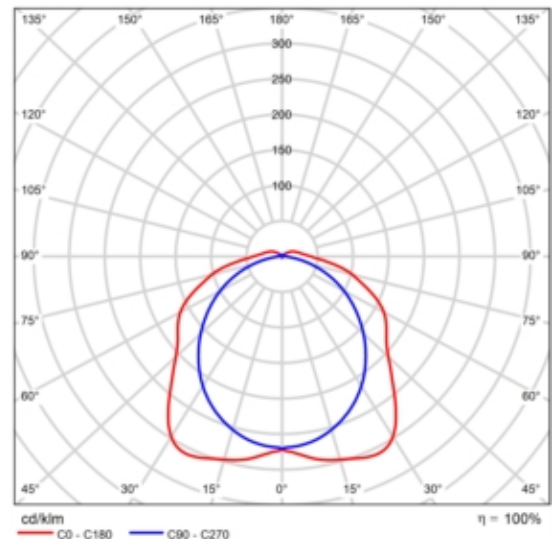

CDL polare

Valutazione di abbagliamento secondo UGR												
p. Soffitto		70	70	50	50	30	70	70	50	50	30	
p. Pareti		50	30	50	30	30	50	30	50	30	30	
p. Pavimento		20	20	20	20	20	20	20	20	20	20	
Dimensioni del locale		Linea di mira perpendicolare all'asse delle lampade					Linea di mira parallela all'asse delle lampade					
X	Y											
2H	2H	20.0	21.4	20.4	21.7	22.0	18.5	19.9	18.9	20.2	20.6	
	3H	22.3	23.5	22.7	23.9	24.2	19.8	21.0	20.2	21.4	21.8	
	4H	23.4	24.5	23.8	24.9	25.3	20.3	21.4	20.7	21.8	22.2	
	6H	24.4	25.5	24.9	25.9	26.3	20.6	21.7	21.0	22.1	22.5	
	8H	24.9	26.0	25.4	26.4	26.8	20.7	21.7	21.1	22.1	22.6	
12H	25.4	26.4	25.9	26.8	27.3	20.7	21.7	21.2	22.1	22.6		
4H	2H	20.6	21.7	21.0	22.1	22.5	19.4	20.6	19.9	21.0	21.4	
	3H	23.1	24.1	23.6	24.5	25.0	21.0	21.9	21.4	22.4	22.8	
	4H	24.4	25.3	24.9	25.8	26.2	21.6	22.5	22.1	23.0	23.4	
	6H	25.7	26.5	26.2	27.0	27.5	22.1	22.9	22.6	23.4	23.9	
	8H	26.3	27.0	26.8	27.5	28.1	22.2	23.0	22.8	23.5	24.0	
12H	26.9	27.6	27.4	28.1	28.6	22.3	23.0	22.9	23.5	24.1		
8H	4H	24.7	25.5	25.3	26.0	26.5	22.4	23.2	22.9	23.6	24.2	
	6H	26.3	26.9	26.9	27.5	28.0	23.2	23.8	23.7	24.3	24.9	
	8H	27.1	27.6	27.7	28.2	28.8	23.5	24.1	24.1	24.6	25.2	
	12H	27.9	28.4	28.5	28.9	29.6	23.8	24.2	24.3	24.8	25.4	
	12H	4H	24.8	25.4	25.3	26.0	26.5	22.6	23.3	23.2	23.8	24.4
6H	26.4	27.0	27.0	27.5	28.1	23.6	24.2	24.2	24.7	25.3		
8H	27.3	27.8	27.9	28.4	29.0	24.1	24.6	24.7	25.1	25.8		
Variazione della posizione dell'osservatore per le distanze delle lampade S												
S = 1.5H		+0.1 / -0.1					+0.1 / -0.1					
S = 1.5H		+0.2 / -0.2					+0.3 / -0.4					
S = 2.0H		+0.3 / -0.4					+0.5 / -0.8					
Tabella standard		BK10					BK14					
Attenuto di correzione		11.1					7.2					
Indici di abbagliamento corretti riferiti a 3749lm Fluxo luminoso riferito												

Diagramma UGR (SHR: 0.25)

Scheda tecnica prodotto

Disano Illuminazione S.p.A - Disano 963 LED 27W CLD-E GRIGIO

staffe di fissaggio avviene in sicurezza mediante innesto rapido.
Normative: in conformità alla norma EN60598-1, EN60598-2-1.
Grado di protezione: secondo la norma EN60598-1. Fattore di potenza: $\geq 0,95$ Mantenimento flusso luminoso: L80B20 80.000h. Il prodotto risponde alla normativa americana Premium LED L90 – 36.000h Classificazione rischio fotobiologico: Gruppo esente Low Flicker Risk Temperatura ambiente: -30°C a + 40°C Temperatura ambiente EM: +5°C a + 40°C A richiesta (con sovrapprezzo): • radar sensor per armature ON-OFF: sottocodice -19 (con impostazione predefinita); • armatura con cablaggio passante per fila continua: sottocodice -0072; • armatura con cablaggio dimmerabile 1-10V + emergenza: sottocodice -94; • armatura con cablaggio in emergenza ad alimentazione centralizzata: sottocodice -0050. Nelle installazioni con esposizione diretta ai raggi solari, si consiglia di utilizzare l'articolo Forma LED. L'apparecchio di illuminazione rispetta i requisiti previsti dai consorzi IFS e BRC, Direttiva HACCP, per gli impianti illuminotecnici nelle industrie alimentari. In ogni caso, verificare con i progettisti e con l'ufficio di consulenza Disano la compatibilità tra il materiale e gli alimenti, ed in tutte quelle industrie in cui è presente l'impianto di sanificazione.

Scheda tecnica prodotto

Disano Illuminazione S.p.A - Disano 963 LED 27W CLD-E GRIGIO



Articolo No.	963 Hydro LED - High Performance
P	30.0 W
P _{Illuminazione di emergenza}	30.0 W
Φ _{Lampadina}	3749 lm
Φ _{Lampada}	3749 lm
Φ _{Illuminazione di emergenza}	3749 lm
η	100.00 %
Efficienza	125.0 lm/W
CCT	4000 K
CRI	80
ELF	100 %

L'alta esperienza tecnologica raggiunta dal Gruppo Disano nella progettazione illuminotecnica e nella produzione industriale ha reso possibile la realizzazione della nuova armatura stagna a LED. New Hydro LED è caratterizzata da una linea moderna che ben si integra in qualsiasi tipo di ambientazione. Corpo: Stampato ad iniezione, in policarbonato grigio, infrangibile, di elevata resistenza meccanica grazie alla struttura rinforzata da nervature interne. Diffusore: stampato ad iniezione in policarbonato con righe interne per un maggior controllo luminoso, autoestinguente V2, stabilizzato ai raggi UV, finitura esterna liscia per facilitare la pulizia necessaria per avere la massima efficienza luminosa. Chiusura a incastro e con viti di sicurezza in acciaio inox. Riflettore: in acciaio zincato preverniciato bianco a forno con resina poliesteri stabilizzato ai raggi UV. Fissato al corpo con innesto rapido mediante dispositivo ricavato direttamente sul corpo. Dimensioni:

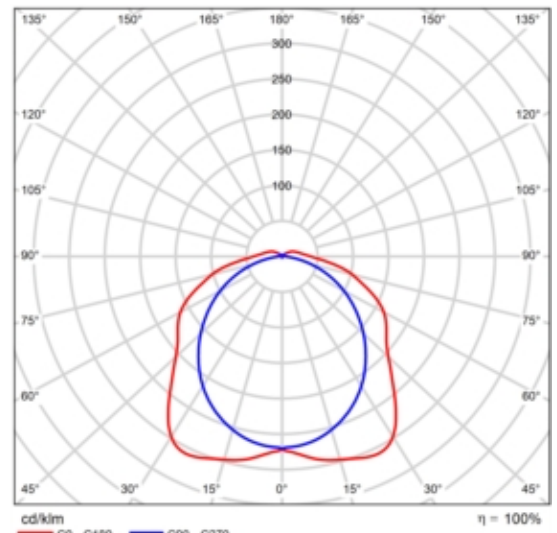

CDL polare

Valutazione di abbagliamento secondo UGR												
p. Soffitto		70	70	50	50	30	70	70	50	50	30	
p. Pareti		50	30	50	30	30	50	30	50	30	30	
p. Pavimento		20	20	20	20	20	20	20	20	20	20	
Dimensioni del locale X y		Linea di mira perpendicolare all'asse delle lampade					Linea di mira parallela all'asse delle lampade					
2H	2H	20.0	21.4	20.4	21.7	22.0	18.5	19.9	18.9	20.2	20.6	
	3H	22.3	23.5	22.7	23.9	24.2	19.8	21.0	20.2	21.4	21.8	
	4H	23.4	24.5	23.8	24.9	25.3	20.3	21.4	20.7	21.8	22.2	
	6H	24.4	25.5	24.9	25.9	26.3	20.6	21.7	21.0	22.1	22.5	
	8H	24.9	26.0	25.4	26.4	26.8	20.7	21.7	21.1	22.1	22.6	
12H	25.4	26.4	25.9	26.8	27.3	20.7	21.7	21.2	22.1	22.6		
4H	2H	20.6	21.7	21.0	22.1	22.5	19.4	20.6	19.9	21.0	21.4	
	3H	23.1	24.1	23.6	24.5	25.0	21.0	21.9	21.4	22.4	22.8	
	4H	24.4	25.3	24.9	25.8	26.2	21.6	22.5	22.1	23.0	23.4	
	6H	25.7	26.5	26.2	27.0	27.5	22.1	22.9	22.6	23.4	23.9	
	8H	26.3	27.0	26.8	27.5	28.1	22.2	23.0	22.8	23.5	24.0	
12H	26.9	27.6	27.4	28.1	28.6	22.3	23.0	22.9	23.5	24.1		
8H	4H	24.7	25.5	25.3	26.0	26.5	22.4	23.2	22.9	23.6	24.2	
	6H	26.3	26.9	26.9	27.5	28.0	23.2	23.8	23.7	24.3	24.9	
	8H	27.1	27.6	27.7	28.2	28.8	23.5	24.1	24.1	24.6	25.2	
	12H	27.9	28.4	28.5	28.9	29.6	23.8	24.2	24.3	24.8	25.4	
	12H	4H	24.8	25.4	25.3	26.0	26.5	22.6	23.3	23.2	23.8	24.4
6H	26.4	27.0	27.0	27.5	28.1	23.6	24.2	24.2	24.7	25.3		
8H	27.3	27.8	27.9	28.4	29.0	24.1	24.6	24.7	25.1	25.6		
Variazione della posizione dell'osservatore per le distanze delle lampade S												
S = 1.0H		+0.1 / -0.1					+0.1 / -0.1					
S = 1.5H		+0.2 / -0.2					+0.3 / -0.4					
S = 2.0H		+0.3 / -0.4					+0.5 / -0.8					
Tabella standard		BK10					BK14					
Attorno al conettore		11.1					7.2					
Indici di abbagliamento corretti riferiti a 3749lm Fluss luminoso riferito												

Diagramma UGR (SHR: 0.25)

Scheda tecnica prodotto

Disano Illuminazione S.p.A - Disano 963 LED 27W CLD-E GRIGIO

L 1260mm - 102mm - 120mm Cablaggio: cavetto rigido sezione 0.5 mmq. Guaina di PVC-HT resistente a 90° C. secondo le norme EN 50525-2-31. Dotazione: guarnizione di tenuta iniettata in materiale ecologico di poliuretano espanso antinvecchiamento. Staffe di fissaggio a plafone e a sospensione in Acciaio Inox. Connettore presa-spina. L'ancoraggio dell'apparecchiatura sulle staffe di fissaggio avviene in sicurezza mediante innesto rapido. Normative: in conformità alla norma EN60598-1, EN60598-2-1. Grado di protezione: secondo la norma EN60598-1. Fattore di potenza: >= 0,95 Mantenimento flusso luminoso: L80B20 80.000h. Il prodotto risponde alla normativa americana Premium LED L90 – 36.000h Classificazione rischio fotobiologico: Gruppo esente Low Flicker Risk Temperatura ambiente: -30°C a + 40°C Temperatura ambiente EM: +5°C a + 40°C A richiesta (con sovrapprezzo) : • radar sensor per armature ON-OFF: sottocodice -19 (con impostazione predefinita); • armatura con cablaggio passante per fila continua: sottocodice -0072; • armatura con cablaggio dimmerabile 1-10V + emergenza: sottocodice -94; • armatura con cablaggio in emergenza ad alimentazione centralizzata: sottocodice -0050. Nelle installazioni con esposizione diretta ai raggi solari, si consiglia di utilizzare l'articolo Forma LED. L'apparecchio di illuminazione rispetta i requisiti previsti dai consorzi IFS e BRC, Direttiva HACCP, per gli impianti illuminotecnici nelle industrie alimentari. In ogni caso, verificare con i progettisti e con l'ufficio di consulenza Disano la compatibilità tra il materiale e gli alimenti, ed in tutte quelle industrie in cui è presente l'impianto di sanificazione.

y	C0°	C90°	C0°- C360°
0°-180°	1157.41	1015.65	1157.41
60°-90°	627.66	389.14	627.66

Tabella valori di abbagliamento [cd]

Scheda tecnica prodotto

Disano Illuminazione S.p.A - Disano 963 LED 47W CLD-E GRIGIO



Articolo No.	963 Hydro LED - High Performance
P	50.0 W
P _{Illuminazione di emergenza}	50.0 W
Φ _{Lampadina}	7766 lm
Φ _{Lampada}	7766 lm
Φ _{Illuminazione di emergenza}	7766 lm
η	100.00 %
Efficienza	155.3 lm/W
CCT	4000 K
CRI	80
ELF	100 %

L'alta esperienza tecnologica raggiunta dal Gruppo Disano nella progettazione illuminotecnica e nella produzione industriale ha reso possibile la realizzazione della nuova armatura stagna a LED. New Hydro LED è caratterizzata da una linea moderna che ben si integra in qualsiasi tipo di ambientazione. Corpo: Stampato ad iniezione, in policarbonato grigio, infrangibile, di elevata resistenza meccanica grazie alla struttura rinforzata da nervature interne. Diffusore: stampato ad iniezione in policarbonato con righe interne per un maggior controllo luminoso, autoestinguente V2, stabilizzato ai raggi UV, finitura esterna liscia per facilitare la pulizia necessaria per avere la massima efficienza luminosa. Chiusura a incastro e con viti di sicurezza in acciaio inox. Riflettore: in acciaio zincato preverniciato bianco a forno con resina poliesteri stabilizzato ai raggi UV. Fissato al corpo con innesto rapido mediante dispositivo ricavato direttamente sul corpo. Dimensioni:

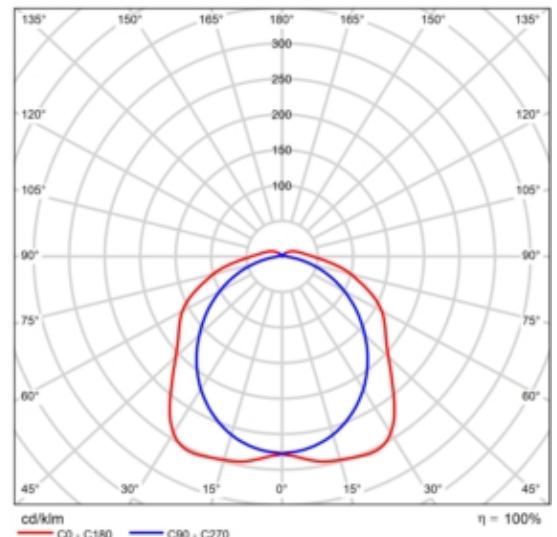

CDL polare

Valutazione di abbagliamento secondo UGR												
p. Soffitto		70	70	50	50	30	70	70	50	50	30	
p. Pareti		50	30	50	30	30	50	30	50	30	30	
p. Pavimento		20	20	20	20	20	20	20	20	20	20	
Dimensioni del locale X y		Linea di mira perpendicolare all'asse delle lampade					Linea di mira parallela all'asse delle lampade					
2H	2H	22.4	23.8	22.8	24.1	24.5	21.0	22.3	21.3	22.6	23.0	
	3H	24.7	25.9	25.1	26.3	26.7	22.2	23.4	22.6	23.8	24.2	
	4H	26.8	28.9	26.2	27.3	27.7	22.7	23.9	23.2	24.3	24.7	
	6H	26.8	27.9	27.3	28.3	28.8	23.0	24.1	23.5	24.5	25.0	
	8H	27.4	28.4	27.8	28.8	29.3	23.1	24.2	23.6	24.6	25.1	
12H	27.9	28.9	28.4	29.3	29.8	23.2	24.2	23.7	24.6	25.1		
4H	2H	23.0	24.1	23.4	24.5	25.0	21.9	23.0	22.3	23.4	23.8	
	3H	25.5	26.5	26.0	26.9	27.4	23.4	24.4	23.9	24.8	25.3	
	4H	26.8	27.7	27.3	28.1	28.6	24.1	24.9	24.6	25.4	25.9	
	6H	28.1	28.9	28.6	29.4	29.9	24.6	25.3	25.1	25.8	26.4	
	8H	28.7	29.5	29.3	30.0	30.5	24.7	25.5	25.3	26.0	26.5	
12H	29.4	30.1	29.9	30.6	31.1	24.8	25.5	25.4	26.0	26.6		
8H	4H	27.1	27.9	27.6	28.4	28.9	24.8	25.6	25.4	26.1	26.6	
	6H	28.7	29.3	29.3	29.9	30.5	25.6	26.2	26.2	26.8	27.4	
	8H	29.5	30.1	30.1	30.6	31.2	26.0	26.5	26.5	27.1	27.7	
	12H	30.4	30.9	31.0	31.4	32.1	26.2	26.7	26.8	27.3	27.9	
	12H	27.1	27.8	27.7	28.3	28.9	25.1	25.7	25.6	26.3	26.8	
6H	28.8	29.4	29.4	29.9	30.5	26.0	26.6	26.6	27.1	27.8		
8H	29.7	30.2	30.3	30.8	31.4	26.5	27.0	27.1	27.6	28.2		
Variazione della posizione dell'osservatore per le distanze delle lampade S												
S = 1.0H		+0.1 / -0.1					+0.1 / -0.1					
S = 1.5H		+0.2 / -0.3					+0.3 / -0.4					
S = 2.0H		+0.3 / -0.4					+0.4 / -0.7					
Tabella standard		BK10					BK14					
Attorno di correzione		13.6					9.6					
Indici di abbagliamento corretti riferiti a 7766lm Fluxo luminoso riferito												

Diagramma UGR (SHR: 0.25)

Scheda tecnica prodotto

Disano Illuminazione S.p.A - Disano 963 LED 47W CLD-E GRIGIO

L 1260mm - 102mm - 120mm Cablaggio: cavetto rigido sezione 0.5 mmq. Guaina di PVC-HT resistente a 90° C. secondo le norme EN 50525-2-31. Dotazione: guarnizione di tenuta iniettata in materiale ecologico di poliuretano espanso antinvecchiamento. Staffe di fissaggio a plafone e a sospensione in Acciaio Inox. Connettore presa-spina. L'ancoraggio dell'apparecchiatura sulle staffe di fissaggio avviene in sicurezza mediante innesto rapido. Normative: in conformità alla norma EN60598-1, EN60598-2-1. Grado di protezione: secondo la norma EN60598-1. Fattore di potenza: >= 0,95 Mantenimento flusso luminoso: L80B20 80.000h. Il prodotto risponde alla normativa americana Premium LED L90 – 36.000h Classificazione rischio fotobiologico: Gruppo esente Low Flicker Risk Temperatura ambiente: -30°C a + 40°C Temperatura ambiente EM: +5°C a + 40°C A richiesta (con sovrapprezzo) : • radar sensor per armature ON-OFF: sottocodice -19 (con impostazione predefinita); • armatura con cablaggio passante per fila continua: sottocodice -0072; • armatura con cablaggio dimmerabile 1-10V + emergenza: sottocodice -94; • armatura con cablaggio in emergenza ad alimentazione centralizzata: sottocodice -0050. Nelle installazioni con esposizione diretta ai raggi solari, si consiglia di utilizzare l'articolo Forma LED. L'apparecchio di illuminazione rispetta i requisiti previsti dai consorzi IFS e BRC, Direttiva HACCP, per gli impianti illuminotecnici nelle industrie alimentari. In ogni caso, verificare con i progettisti e con l'ufficio di consulenza Disano la compatibilità tra il materiale e gli alimenti, ed in tutte quelle industrie in cui è presente l'impianto di sanificazione.

y	C0°	C90°	C0°- C360°
0°-180°	2360.12	2155.82	2360.12
60°-90°	1276.04	809.39	1276.04

Tabella valori di abbagliamento [cd]

Scheda tecnica prodotto

Disano Illuminazione S.p.A - Disano 963 LED 47W CLD-E GRIGIO



Articolo No.	963 Hydro LED - High Performance
P	50.0 W
Φ Lampadina	7766 lm
Φ Lampada	7766 lm
η	100.00 %
Efficienza	155.3 lm/W
CCT	4000 K
CRI	80

L'alta esperienza tecnologica raggiunta dal Gruppo Disano nella progettazione illuminotecnica e nella produzione industriale ha reso possibile la realizzazione della nuova armatura stagna a LED. New Hydro LED è caratterizzata da una linea moderna che ben si integra in qualsiasi tipo di ambientazione. Corpo: Stampato ad iniezione, in policarbonato grigio, infrangibile, di elevata resistenza meccanica grazie alla struttura rinforzata da nervature interne. Diffusore: stampato ad iniezione in policarbonato con righe interne per un maggior controllo luminoso, autoestinguento V2, stabilizzato ai raggi UV, finitura esterna liscia per facilitare la pulizia necessaria per avere la massima efficienza luminosa. Chiusura a incastro e con viti di sicurezza in acciaio inox. Riflettore: in acciaio zincato preverniciato bianco a forno con resina poliesteri stabilizzato ai raggi UV. Fissato al corpo con innesto rapido mediante dispositivo ricavato direttamente sul corpo. Dimensioni: L 1260mm - 102mm - 120mm Cablaggio: cavetto rigido sezione 0.5 mmq. Guaina di PVC-HT resistente a 90° C. secondo le norme EN 50525-2-31. Dotazione: guarnizione di tenuta iniettata in materiale ecologico di poliuretano espanso antinvecchiamento. Staffe di fissaggio a plafone e a sospensione in Acciaio Inox. Connettore presa-spina. L'ancoraggio dell'apparecchiatura sulle

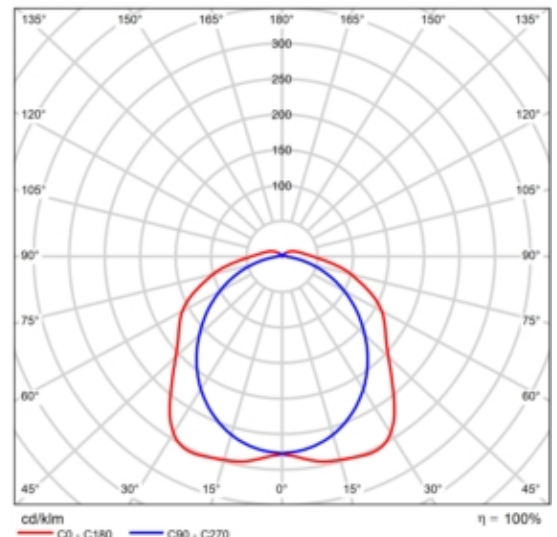

CDL polare

Valutazione di abbagliamento secondo UGR												
p. Soffitto		70	70	50	50	30	70	70	50	50	30	
p. Pareti		50	30	50	30	30	50	30	50	30	30	
p. Pavimento		20	20	20	20	20	20	20	20	20	20	
Dimensioni del locale		Linea di mira perpendicolare all'asse delle lampade					Linea di mira parallela all'asse delle lampade					
X	Y											
2H	2H	22.4	23.8	22.8	24.1	24.5	21.0	22.3	21.3	22.6	23.0	
	3H	24.7	25.9	25.1	26.3	26.7	22.2	23.4	22.6	23.8	24.2	
	4H	25.8	26.9	26.2	27.3	27.7	22.7	23.9	23.2	24.3	24.7	
	6H	26.8	27.9	27.3	28.3	28.8	23.0	24.1	23.5	24.5	25.0	
	8H	27.4	28.4	27.8	28.8	29.3	23.1	24.2	23.6	24.6	25.1	
12H	27.9	28.9	28.4	29.3	29.8	23.2	24.2	23.7	24.6	25.1		
4H	2H	23.0	24.1	23.4	24.5	25.0	21.9	23.0	22.3	23.4	23.8	
	3H	25.5	26.5	26.0	26.9	27.4	23.4	24.4	23.9	24.8	25.3	
	4H	26.8	27.7	27.3	28.1	28.6	24.1	24.9	24.6	25.4	25.9	
	6H	28.1	28.9	28.6	29.4	29.9	24.6	25.3	25.1	25.8	26.4	
	8H	28.7	29.5	29.3	30.0	30.5	24.7	25.5	25.3	26.0	26.5	
12H	29.4	30.1	29.9	30.6	31.1	24.8	25.5	25.4	26.0	26.6		
8H	4H	27.1	27.9	27.6	28.4	28.9	24.8	25.6	25.4	26.1	26.6	
	6H	28.7	29.3	29.3	29.9	30.5	25.6	26.2	26.2	26.8	27.4	
	8H	29.5	30.1	30.1	30.6	31.2	26.0	26.5	26.5	27.1	27.7	
	12H	30.4	30.9	31.0	31.4	32.1	26.2	26.7	26.8	27.3	27.9	
	12H	4H	27.1	27.8	27.7	28.3	28.9	25.1	25.7	25.6	26.3	26.8
6H	28.8	29.4	29.4	29.9	30.5	26.0	26.6	26.6	27.1	27.8		
8H	29.7	30.2	30.3	30.8	31.4	26.5	27.0	27.1	27.6	28.2		
Variazione della posizione dell'osservatore per le distanze delle lampade S												
S = 1.0H		+0.1 / -0.1					+0.1 / -0.1					
S = 1.5H		+0.2 / -0.3					+0.3 / -0.4					
S = 2.0H		+0.3 / -0.4					+0.4 / -0.7					
Tabella standard		BK10					BK14					
Attenuto di correzione		13.6					9.6					
Indici di abbagliamento corretti riferiti a 7766lm Fluss luminoso sferico												

Diagramma UGR (SHR: 0.25)

Scheda tecnica prodotto

Disano Illuminazione S.p.A - Disano 963 LED 47W CLD-E GRIGIO

staffe di fissaggio avviene in sicurezza mediante innesto rapido.
Normative: in conformità alla norma EN60598-1, EN60598-2-1.
Grado di protezione: secondo la norma EN60598-1. Fattore di potenza: $\geq 0,95$ Mantenimento flusso luminoso: L80B20 80.000h. Il prodotto risponde alla normativa americana Premium LED L90 – 36.000h Classificazione rischio fotobiologico: Gruppo esente Low Flicker Risk Temperatura ambiente: -30°C a + 40°C Temperatura ambiente EM: +5°C a + 40°C A richiesta (con sovrapprezzo): • radar sensor per armature ON-OFF: sottocodice -19 (con impostazione predefinita); • armatura con cablaggio passante per fila continua: sottocodice -0072; • armatura con cablaggio dimmerabile 1-10V + emergenza: sottocodice -94; • armatura con cablaggio in emergenza ad alimentazione centralizzata: sottocodice -0050. Nelle installazioni con esposizione diretta ai raggi solari, si consiglia di utilizzare l'articolo Forma LED. L'apparecchio di illuminazione rispetta i requisiti previsti dai consorzi IFS e BRC, Direttiva HACCP, per gli impianti illuminotecnici nelle industrie alimentari. In ogni caso, verificare con i progettisti e con l'ufficio di consulenza Disano la compatibilità tra il materiale e gli alimenti, ed in tutte quelle industrie in cui è presente l'impianto di sanificazione.

Scheda tecnica prodotto

Disano Illuminazione S.p.A - Disano 2162 53W CLD-E GRAFITE



Articolo No.	2162 Radon HE - diffondente - UGR≤ 22
P	53.0 W
P _{Illuminazione di emergenza}	53.0 W
Φ _{Lampadina}	6431 lm
Φ _{Lampada}	6430 lm
Φ _{Illuminazione di emergenza}	6430 lm
η	99.99 %
Efficienza	121.3 lm/W
CCT	4000 K
CRI	80
ELF	100 %

Le armature stagne sono un prodotto fondamentale, soprattutto per le applicazioni in serie, come quelle tipiche delle aree industriali o delle grandi infrastrutture. Alle armature si chiede, innanzitutto, robustezza e affidabilità. Sono queste, insieme alle sorgenti Led, le caratteristiche principali per realizzare un progetto illuminotecnico che dia le massime garanzie di buona illuminazione e durata nel tempo. Nella versione Led, da utilizzare anche per il relamping di vecchi impianti, le migliori armature stagne offrono eccezionali prestazioni in termini di risparmio energetico, qualità della luce e durata nel tempo. Le armature della serie Radon LED di Disano, realizzate in alluminio con vetro temperato, presentano tutte queste caratteristiche, a cominciare dall'eccezionale robustezza, garantita dalla qualità superiore dei materiali e da tecniche realizzative particolari, come il trattamento

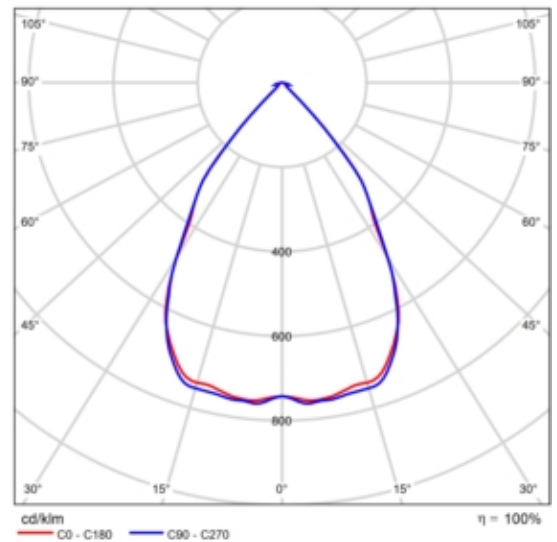

CDL polare

Valutazione di abbagliamento secondo UGR												
p. Soffitto		70	70	50	50	30	70	70	50	50	30	
p. Pareti		50	30	50	30	30	50	30	50	30	30	
p. Pavimento		20	20	20	20	20	20	20	20	20	20	
Dimensioni del locale		Linea di mira perpendicolare all'asse delle lampade					Linea di mira parallela all'asse delle lampade					
X	Y											
2H	2H	20.0	20.9	20.3	21.1	21.3	20.1	21.0	20.4	21.2	21.4	
	3H	19.9	20.7	20.2	20.9	21.1	20.0	20.8	20.3	21.0	21.2	
	4H	19.8	20.6	20.1	20.8	21.1	20.0	20.7	20.3	21.0	21.2	
	6H	19.8	20.4	20.1	20.7	21.0	19.9	20.6	20.3	20.9	21.2	
	8H	19.7	20.4	20.1	20.7	21.0	19.9	20.5	20.2	20.8	21.1	
	12H	19.7	20.3	20.0	20.6	20.9	19.9	20.5	20.2	20.8	21.1	
4H	2H	19.8	20.5	20.1	20.8	21.0	19.9	20.6	20.2	20.9	21.1	
	3H	19.7	20.3	20.0	20.6	20.9	19.8	20.4	20.1	20.7	21.0	
	4H	19.6	20.2	20.0	20.5	20.8	19.8	20.3	20.1	20.6	21.0	
	6H	19.5	20.0	19.9	20.4	20.8	19.7	20.2	20.1	20.5	20.9	
	8H	19.5	19.9	19.9	20.3	20.7	19.7	20.1	20.1	20.5	20.9	
	12H	19.5	19.8	19.9	20.3	20.7	19.6	20.0	20.1	20.4	20.8	
8H	4H	19.5	19.9	19.9	20.3	20.7	19.6	20.1	20.1	20.5	20.9	
	6H	19.4	19.8	19.9	20.2	20.6	19.6	19.9	20.0	20.4	20.8	
	8H	19.4	19.7	19.8	20.1	20.6	19.5	19.8	20.0	20.3	20.8	
	12H	19.3	19.6	19.8	20.0	20.5	19.5	19.8	20.0	20.2	20.7	
12H	4H	19.4	19.8	19.9	20.2	20.7	19.6	20.0	20.0	20.4	20.8	
	6H	19.4	19.7	19.8	20.1	20.6	19.5	19.8	20.0	20.3	20.8	
	8H	19.3	19.6	19.8	20.0	20.5	19.5	19.8	20.0	20.2	20.7	
Variazione della posizione dell'osservatore per le distanze delle lampade S												
S = 1.0H		+3.8 / -14.3					+3.8 / -11.7					
S = 1.5H		+5.5 / -15.8					+5.6 / -13.1					
S = 2.0H		+7.5 / -16.8					+7.5 / -14.2					
Tabella standard		BK00					BK00					
Attorno al conettore		1.4					1.5					
Indici di abbagliamento corretti riferiti a 6431lm Fluxo luminoso riferito												

Diagramma UGR (SHR: 0.25)

Scheda tecnica prodotto

Disano Illuminazione S.p.A - Disano 2162 53W CLD-E GRAFITE

anticorrosione. Prodotto ideale per l'installazione in aree industriali, Radon LED è disponibile con basso livello di sfarfallio (low flicker), specifiche molto importanti per la sicurezza e il comfort visivo di chi lavora. Radon LED rappresenta il migliore investimento anche per la lunga durata di vita Disponibile con diverse ottiche, per ottenere sempre il miglior risultato, Radon LED viene proposto anche nella versione adatta all'orticoltura, una delle nuove frontiere della tecnologia Led Corpo: in alluminio estruso con testate in pressofusione d'alluminio. Diffusore: vetro temprato sp.4mm resistente agli shock termici e agli urti (prove UNI EN 12150-1:2001). Verniciatura: il ciclo di verniciatura standard a polvere è composto da una fase di pretrattamento superficiale del metallo e successiva verniciatura con polvere poliestere, resistente alla corrosione, alle nebbie saline e stabilizzata ai raggi UV. Equipaggiamento: completo di staffa per installazione sospensione con golfare, viterie esterne in acc. Inox, connettore presa-spina per una rapida installazione senza dover aprire l'apparecchio. LED: Fattore di potenza: $\geq 0,95$ Verniciatura conforme alla norma UNI EN ISO 9227 Test di corrosione in atmosfera artificiale per ambienti aggressivi. A richiesta: versione ideale per ambienti con un alto grado di concentrazione di particolari sostanze chimiche volatili nell'ambiente esterno all'apparecchio di illuminazione. Ottiche: in policarbonato V0 metallizzato ad alto rendimento. Classificazione rischio fotobiologico: Gruppo esente Temperatura ambiente: -30°C a + 40°C Mantenimento del flusso luminoso: L90B10 - 50.000h - fila continua completa di connettore da entrambi i lati (con sottocodice -0072 con sovrapprezzo)

y	C0°	C90°	C0°- C360°
0°-180°	4856.00	4902.03	4926.20
60°-90°	64.21	105.16	105.16

Tabella valori di abbagliamento [cd]

Scheda tecnica prodotto

Disano Illuminazione S.p.A - Disano 2162 53W CLD-E GRAFITE



Articolo No.	2162 Radon HE - diffondente - UGR≤ 22
P	53.0 W
Φ Lampadina	6431 lm
Φ Lampada	6430 lm
η	99.99 %
Efficienza	121.3 lm/W
CCT	4000 K
CRI	80

Le armature stagne sono un prodotto fondamentale, soprattutto per le applicazioni in serie, come quelle tipiche delle aree industriali o delle grandi infrastrutture. Alle armature si chiede, innanzitutto, robustezza e affidabilità. Sono queste, insieme alle sorgenti Led, le caratteristiche principali per realizzare un progetto illuminotecnico che dia le massime garanzie di buona illuminazione e durata nel tempo. Nella versione Led, da utilizzare anche per il relamping di vecchi impianti, le migliori armature stagne offrono eccezionali prestazioni in termini di risparmio energetico, qualità della luce e durata nel tempo. Le armature della serie Radon LED di Disano, realizzate in alluminio con vetro temperato, presentano tutte queste caratteristiche, a cominciare dall'eccezionale robustezza, garantita dalla qualità superiore dei materiali e da tecniche realizzative particolari, come il trattamento anticorrosione. Prodotto ideale per l'installazione in aree industriali, Radon LED è disponibile con basso livello di sfarfallio (low flicker), specifiche molto importanti per la sicurezza e il comfort visivo di chi lavora. Radon LED rappresenta il migliore investimento anche per la lunga durata di vita. Disponibile con diverse ottiche, per ottenere sempre il miglior risultato, Radon LED

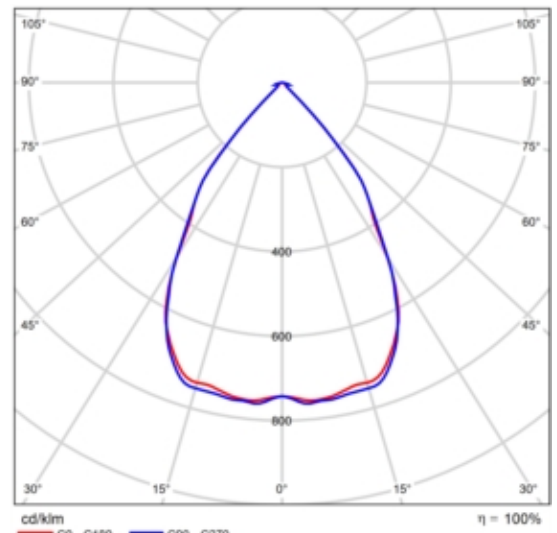

CDL polare

Valutazione di abbagliamento secondo UGR												
p. Soffitto		70	70	50	50	30	70	70	50	50	30	
p. Pareti		50	30	50	30	30	50	30	50	30	30	
p. Pavimento		20	20	20	20	20	20	20	20	20	20	
Dimensioni del locale		Linea di mira perpendicolare all'asse delle lampade					Linea di mira parallela all'asse delle lampade					
X	Y											
2H	2H	20.0	20.9	20.3	21.1	21.3	20.1	21.0	20.4	21.2	21.4	
	3H	19.9	20.7	20.2	20.9	21.1	20.0	20.8	20.3	21.0	21.2	
	4H	19.8	20.6	20.1	20.8	21.1	20.0	20.7	20.3	21.0	21.2	
	6H	19.8	20.4	20.1	20.7	21.0	19.9	20.6	20.3	20.9	21.2	
	8H	19.7	20.4	20.1	20.7	21.0	19.9	20.5	20.2	20.8	21.1	
	12H	19.7	20.3	20.0	20.6	20.9	19.9	20.5	20.2	20.8	21.1	
4H	2H	19.8	20.5	20.1	20.8	21.0	19.9	20.6	20.2	20.9	21.1	
	3H	19.7	20.3	20.0	20.6	20.9	19.8	20.4	20.1	20.7	21.0	
	4H	19.6	20.2	20.0	20.5	20.8	19.8	20.3	20.1	20.6	21.0	
	6H	19.5	20.0	19.9	20.4	20.8	19.7	20.2	20.1	20.5	20.9	
	8H	19.5	19.9	19.9	20.3	20.7	19.7	20.1	20.1	20.5	20.9	
	12H	19.5	19.8	19.9	20.3	20.7	19.6	20.0	20.1	20.4	20.8	
8H	4H	19.5	19.9	19.9	20.3	20.7	19.6	20.1	20.1	20.5	20.9	
	6H	19.4	19.8	19.9	20.2	20.6	19.6	19.9	20.0	20.4	20.8	
	8H	19.4	19.7	19.8	20.1	20.6	19.5	19.8	20.0	20.3	20.8	
	12H	19.3	19.6	19.8	20.0	20.5	19.5	19.8	20.0	20.2	20.7	
12H	4H	19.4	19.8	19.9	20.2	20.7	19.6	20.0	20.0	20.4	20.8	
	6H	19.4	19.7	19.8	20.1	20.6	19.5	19.8	20.0	20.3	20.8	
	8H	19.3	19.6	19.8	20.0	20.5	19.5	19.8	20.0	20.2	20.7	
Variazione della posizione dell'osservatore per le distanze delle lampade S												
S = 1.0H		+3.8 / -14.3					+3.8 / -11.7					
S = 1.5H		+5.5 / -15.8					+5.6 / -13.1					
S = 2.0H		+7.5 / -16.8					+7.5 / -14.2					
Tabella standard		BK00					BK00					
Attorno al cono		1.4					1.5					
Indici di abbagliamento corretti riferiti a 6031m Fluxo luminoso sferico												

Diagramma UGR (SHR: 0.25)

Scheda tecnica prodotto

Disano Illuminazione S.p.A - Disano 2162 53W CLD-E GRAFITE

viene proposto anche nella versione adatta all'orticoltura, una delle nuove frontiere della tecnologia Led Corpo: in alluminio estruso con testate in pressofusione d'alluminio. Diffusore: vetro temprato sp.4mm resistente agli shock termici e agli urti (prove UNI EN 12150-1:2001). Verniciatura: il ciclo di verniciatura standard a polvere è composto da una fase di pretrattamento superficiale del metallo e successiva verniciatura con polvere poliestere, resistente alla corrosione, alle nebbie saline e stabilizzata ai raggi UV. Equipaggiamento: completo di staffa per installazione sospensione con golfare, viterie esterne in acc. Inox, connettore presa-spina per una rapida installazione senza dover aprire l'apparecchio. LED: Fattore di potenza: $\geq 0,95$. Verniciatura conforme alla norma UNI EN ISO 9227 Test di corrosione in atmosfera artificiale per ambienti aggressivi. A richiesta: versione ideale per ambienti con un alto grado di concentrazione di particolari sostanze chimiche volatili nell'ambiente esterno all'apparecchio di illuminazione. Ottiche: in policarbonato V0 metallizzato ad alto rendimento. Classificazione rischio fotobiologico: Gruppo esente Temperatura ambiente: -30°C a + 40°C Mantenimento del flusso luminoso: L90B10 - 50.000h - fila continua completa di connettore da entrambi i lati (con sottocodice -0072 con sovrapprezzo)

Scheda tecnica prodotto

Exenia - MAG PLAF 26W ottica/L 45°



Articolo No.	3354050_6009150/L
P	29.0 W
Φ Lampada	2064 lm
Efficienza	71.2 lm/W
CCT	3000 K
CRI	84

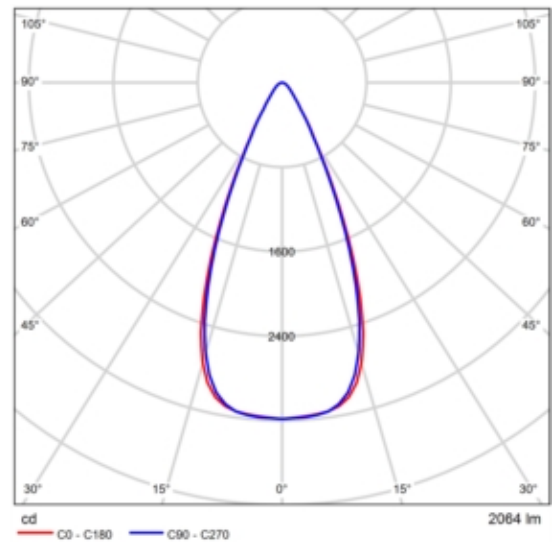

CDL polare

Apparecchio a plafone per sorgente luminosa a LED. Corpo in alluminio verniciato bianco opaco, nero opaco oppure grigio cemento. Alimentatore a bordo 220/240V - 50/60Hz.

Valutazione di abbagliamento secondo UGR												
f. Soffitto		70	70	50	50	30	70	70	50	50	30	
f. Pareti		50	30	50	30	30	50	30	50	30	30	
f. Pavimento		20	20	20	20	20	20	20	20	20	20	
Dimensione locale X y		Linea di mira perpendicolare all'asse delle lampade					Linea di mira parallela all'asse delle lampade					
2H	2H	19.7	20.6	20.0	20.8	21.0	19.6	20.4	19.8	20.6	20.8	
	3H	20.3	21.1	20.6	21.4	21.6	20.2	21.0	20.5	21.2	21.4	
	4H	20.6	21.3	20.9	21.6	21.8	20.4	21.1	20.7	21.4	21.7	
	6H	20.7	21.4	21.0	21.7	22.0	20.5	21.2	20.9	21.5	21.8	
	8H	20.8	21.4	21.1	21.7	22.0	20.6	21.3	20.9	21.5	21.8	
4H	2H	20.0	20.7	20.3	21.0	21.2	19.8	20.6	20.1	20.8	21.1	
	3H	20.7	21.4	21.1	21.7	22.0	20.6	21.2	20.9	21.5	21.8	
	4H	21.0	21.6	21.4	21.9	22.3	20.9	21.5	21.3	21.8	22.1	
	6H	21.3	21.8	21.7	22.2	22.5	21.1	21.6	21.5	22.0	22.4	
	8H	21.4	21.9	21.8	22.2	22.6	21.2	21.7	21.6	22.1	22.5	
8H	2H	21.5	21.9	21.9	22.3	22.7	21.3	21.7	21.7	22.1	22.6	
	4H	21.1	21.6	21.5	22.0	22.4	21.0	21.4	21.4	21.8	22.2	
	6H	21.5	21.8	21.9	22.3	22.7	21.3	21.7	21.8	22.1	22.5	
	8H	21.6	21.9	22.1	22.4	22.9	21.5	21.8	21.9	22.2	22.7	
	12H	21.8	22.1	22.3	22.5	23.0	21.6	21.9	22.1	22.4	22.9	
12H	4H	21.1	21.5	21.5	21.9	22.3	21.0	21.4	21.4	21.8	22.2	
	6H	21.5	21.8	22.0	22.2	22.7	21.3	21.6	21.8	22.1	22.5	
	8H	21.7	21.9	22.2	22.4	22.9	21.5	21.8	22.0	22.2	22.7	
Variazione della posizione dell'osservatore per le distanze delle lampade S												
S = 1.0H		+1.4 / -0.8					+1.3 / -0.8					
S = 1.5H		+2.8 / -1.3					+2.8 / -1.3					
S = 2.0H		+4.3 / -1.8					+4.2 / -1.8					
Tabella standard		BK03					BK03					
Attenuto di correzione		3.7					3.6					
Indici di abbagliamento corretti riferiti a 2064lm Fluss luminoso sferico												

Diagramma UGR (SHR: 0.25)

Scheda tecnica prodotto

Exenia - MAG PLAF 26W ottica/L 45°

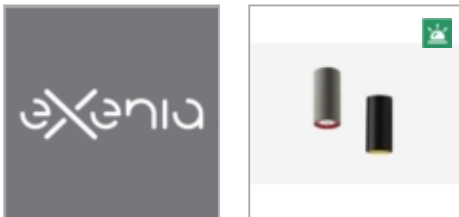

Articolo No.	3354050_6009150/L
P	29.0 W
P _{illuminazione di emergenza}	29.0 W
Φ _{Lampada}	2064 lm
Φ _{illuminazione di emergenza}	2064 lm
Efficienza	71.2 lm/W
CCT	3000 K
CRI	84
ELF	100 %

Apparecchio a plafone per sorgente luminosa a LED. Corpo in alluminio verniciato bianco opaco, nero opaco oppure grigio cemento. Alimentatore a bordo 220/240V - 50/60Hz.

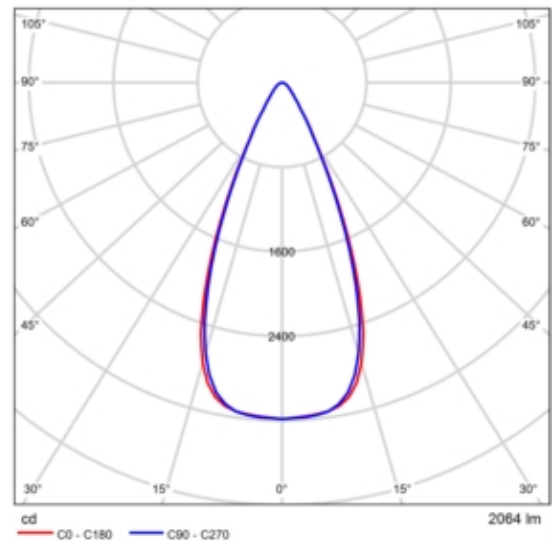

CDL polare

Valutazione di abbagliamento secondo UGR												
f. Soffitto	70	70	50	50	30	70	70	50	50	30	70	30
f. Pareti	50	30	50	30	30	50	30	50	30	30	50	30
f. Pavimento	20	20	20	20	20	20	20	20	20	20	20	20
Dimensione locale X	Linea di mira perpendicolare all'asse delle lampade					Linea di mira parallela all'asse delle lampade						
Y												
2H	2H	19.7	20.6	20.0	20.8	21.0	19.6	20.4	19.8	20.6	20.8	20.8
	3H	20.3	21.1	20.6	21.4	21.6	20.2	21.0	20.5	21.2	21.4	21.4
	4H	20.6	21.3	20.9	21.6	21.8	20.4	21.1	20.7	21.4	21.7	21.7
	6H	20.7	21.4	21.0	21.7	22.0	20.5	21.2	20.9	21.5	21.8	21.8
	8H	20.8	21.4	21.1	21.7	22.0	20.6	21.3	20.9	21.5	21.8	21.8
	12H	20.8	21.5	21.2	21.8	22.1	20.6	21.3	21.0	21.6	21.9	21.9
4H	2H	20.0	20.7	20.3	21.0	21.2	19.8	20.6	20.1	20.8	21.1	21.1
	3H	20.7	21.4	21.1	21.7	22.0	20.6	21.2	20.9	21.5	21.8	21.8
	4H	21.0	21.6	21.4	21.9	22.3	20.9	21.5	21.3	21.8	22.1	22.1
	6H	21.3	21.8	21.7	22.2	22.5	21.1	21.6	21.5	22.0	22.4	22.4
	8H	21.4	21.9	21.8	22.2	22.6	21.2	21.7	21.6	22.1	22.5	22.5
	12H	21.5	21.9	21.9	22.3	22.7	21.3	21.7	21.7	22.1	22.6	22.6
8H	4H	21.1	21.6	21.5	22.0	22.4	21.0	21.4	21.4	21.8	22.2	22.2
	6H	21.5	21.8	21.9	22.3	22.7	21.3	21.7	21.8	22.1	22.5	22.5
	8H	21.6	21.9	22.1	22.4	22.9	21.5	21.8	21.9	22.2	22.7	22.7
	12H	21.8	22.1	22.3	22.5	23.0	21.6	21.9	22.1	22.4	22.9	22.9
12H	4H	21.1	21.5	21.5	21.9	22.3	21.0	21.4	21.4	21.8	22.2	22.2
	6H	21.5	21.8	22.0	22.2	22.7	21.3	21.6	21.8	22.1	22.5	22.5
	8H	21.7	21.9	22.2	22.4	22.9	21.5	21.8	22.0	22.2	22.7	22.7
Variazione della posizione dell'osservatore per le distanze delle lampade S												
S = 1.0H	+1.4 / -0.8					+1.3 / -0.8						
S = 1.5H	+2.8 / -1.3					+2.8 / -1.3						
S = 2.0H	+4.3 / -1.8					+4.2 / -1.8						
Tabella standard	BK03					BK03						
Attorno al conettore	3.7					3.6						
Indici di abbagliamento corretti riferiti a 2064lm Fluss luminoso sferico												

Diagramma UGR (SHR: 0.25)

Scheda tecnica prodotto

Exenia - MAG PLAF 26W ottica/L 45°

y	C0°	C90°	C0°- C360°
0°-180°	3183.95	3183.95	3183.95
60°-90°	54.39	53.68	54.41

Tabella valori di abbagliamento [cd]

Scheda tecnica prodotto

iGuzzini - iRoll 65 (mini): Outdoor wall-mounted luminaire - warm white LED - with integrated electronic ballast Vin=120-240V ac - Flood optic - 12W 1700lm - 3000K



Articolo No.	BI24_LM08
P	16.8 W
P _{illuminazione di emergenza}	16.8 W
Φ _{Lampadina}	1700 lm
Φ _{Lampada}	1224 lm
Φ _{illuminazione di emergenza}	1224 lm
η	72.01 %
Efficienza	72.9 lm/W
CCT	3000 K
CRI	80
ELF	100 %

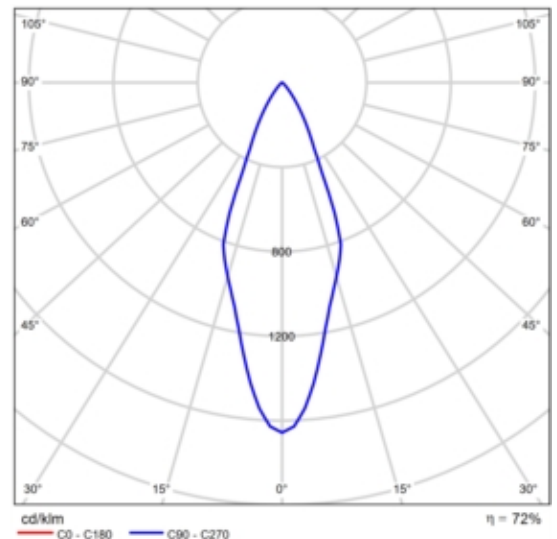

CDL polare



Diagramma conico

Scheda tecnica prodotto

iGuzzini - iRoll 65 (mini): Outdoor wall-mounted luminaire - warm white LED - with integrated electronic ballast Vin=120-240V ac - Flood optic - 12W 1700lm - 3000K

y	C0°	C90°	C0°- C360°
0°-180°	2816.22	2816.22	2816.22
60°-90°	6.46	6.46	6.46

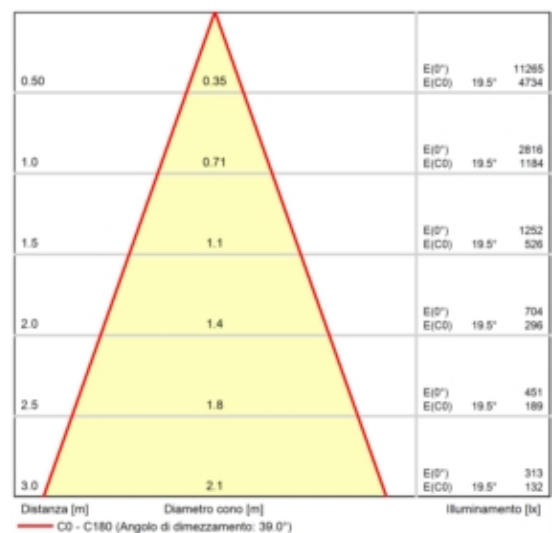
Tabella valori di abbagliamento [cd]

Scheda tecnica prodotto

iGuzzini - Laser Blade - High Contrast - MK54.43 - Incasso a 10 celle - LED - Warm White - Ottica flood - 20W 2200lm - 3000K - CRI 90 - Nero/nero



Articolo No.	MK54-43
P	23.4 W
$\Phi_{Lampadina}$	2200 lm
$\Phi_{Lampada}$	1781 lm
η	80.97 %
Efficienza	76.1 lm/W
CCT	3020 K
CRI	90

MK54 :

apparecchio miniaturizzato ad incasso rettangolare a 10 elementi ottici con sorgenti LED - ottiche fisse - apertura flood. Corpo principale con superficie radiante in alluminio pressofuso, versione con cornice perimetrale di battuta. Ottiche ad alta definizione in termoplastico metallizzato, integrate in posizione arretrata nello schermo antiabbagliamento nero; la composizione strutturale del sistema ottico evita l'effetto puntiforme, permette di ottenere una distribuzione luminosa definita e circolare e determina un'emissione ad abbagliamento controllato. Fornito con gruppo di alimentazione elettronico dimmerabile DALI collegato all'apparecchio. LED bianco warm.

MK54.43 - Incasso a 10 celle - LED - Warm White - Ottica flood - 20W 2200lm - 3000K - CRI 90 - Nero/nero
D97J - Lampada LED Warm White CRI>90

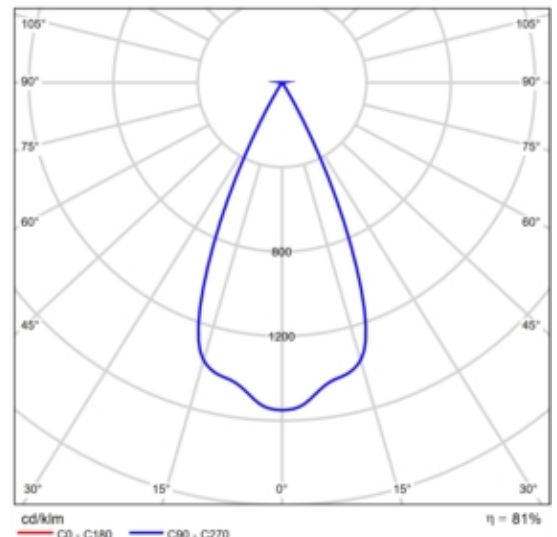

CDL polare

Valutazione di abbagliamento secondo UGR												
p. Soffitto		70	70	50	50	30	70	70	50	50	30	
p. Pareti		50	30	50	30	30	50	30	50	30	30	
p. Pavimento		20	20	20	20	20	20	20	20	20	20	
Dimensioni del locale		Linea di mira perpendicolare all'asse delle lampade					Linea di mira parallela all'asse delle lampade					
X	Y											
2H	2H	2.6	3.4	2.9	3.6	3.8	2.6	3.4	2.9	3.6	3.8	
	3H	2.5	3.1	2.7	3.4	3.6	2.5	3.1	2.7	3.4	3.6	
	4H	2.4	3.0	2.7	3.3	3.5	2.4	3.0	2.7	3.3	3.5	
	6H	2.3	2.9	2.6	3.2	3.5	2.3	2.9	2.6	3.2	3.5	
	8H	2.3	2.9	2.6	3.1	3.4	2.3	2.9	2.6	3.1	3.4	
4H	2H	2.4	3.0	2.7	3.3	3.5	2.4	3.0	2.7	3.3	3.5	
	3H	2.2	2.8	2.6	3.1	3.4	2.2	2.8	2.6	3.1	3.4	
	4H	2.2	2.6	2.5	3.0	3.3	2.2	2.6	2.5	3.0	3.3	
	6H	2.1	2.5	2.5	2.9	3.2	2.1	2.5	2.5	2.9	3.2	
	8H	2.0	2.4	2.4	2.8	3.2	2.0	2.4	2.4	2.8	3.2	
8H	2H	2.0	2.3	2.4	2.7	3.2	2.0	2.3	2.4	2.7	3.2	
	4H	2.0	2.4	2.4	2.8	3.2	2.0	2.4	2.4	2.8	3.2	
	6H	1.9	2.3	2.4	2.7	3.1	1.9	2.3	2.4	2.7	3.1	
	8H	1.9	2.2	2.4	2.6	3.1	1.9	2.2	2.4	2.6	3.1	
	12H	1.9	2.1	2.3	2.5	3.0	1.9	2.1	2.3	2.5	3.0	
12H	4H	2.0	2.3	2.4	2.7	3.2	2.0	2.3	2.4	2.7	3.2	
	6H	1.9	2.2	2.4	2.6	3.1	1.9	2.2	2.4	2.6	3.1	
	8H	1.9	2.1	2.3	2.5	3.0	1.9	2.1	2.3	2.5	3.0	
Variazione della posizione dell'osservatore per le distanze delle lampade S												
S = 1.0H		+7.0 / -34.2					+7.0 / -34.2					
S = 1.5H		+9.5 / -24.8					+9.5 / -24.8					
S = 2.0H		+11.8 / -25.4					+11.8 / -25.4					
Tabella standard		BK00					BK00					
Attenuto il cono		-16.8					-16.8					
Indici di abbagliamento corretti riferiti a 2200lm Fluxo luminoso riferito												

Diagramma UGR (SHR: 0.25)

Scheda tecnica prodotto

iGuzzini - Laser Blade InOut - incasso - BX64.47 - Incasso a soffitto rettangolare IP65, corpo piccolo, Led Warm White, Ottica Spot DALI - 9.9W 1100lm - 3000K - Bianco/nero

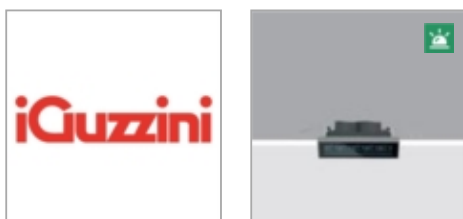

Articolo No.	BX64
P	13.1 W
P _{illuminazione di emergenza}	13.1 W
Φ _{Lampadina}	1100 lm
Φ _{Lampada}	823 lm
Φ _{illuminazione di emergenza}	823 lm
η	74.83 %
Efficienza	62.8 lm/W
CCT	3020 K
CRI	90
ELF	100 %

BX64 :

Apparecchio miniaturizzato ad incasso rettangolare a cinque elementi ottici con sorgenti LED Warm White - ottica Wide Flood fissa, DALI. Costituito da vano ottico (di forma rettangolare), cornice, vetro, cavo uscente e accessori di installazione da ordinare separatamente ove necessario. Vano ottico e cornice sono realizzati in lega di alluminio e sotto posti ad un processo di pretrattamento multi-step, in cui le fasi principali sono sgrassaggio, fluorozirconatura (strato protettivo superficiale) e sigillatura (strato nano-strutturato ai silani). La fase successiva di verniciatura è realizzata con primer e vernice acrilica liquida, cotta a 150°, che fornisce un'alta resistenza agli agenti atmosferici ed ai raggi UV. Cornice porta-vetro completa con tappi di estremità in materiale plastico. Vetro di chiusura sodico calcico temperato, trasparente con serigrafia nera sul bordo, spessore 3mm, siliconato alla cornice. Guarnizioni in silicone interposte tra cornice

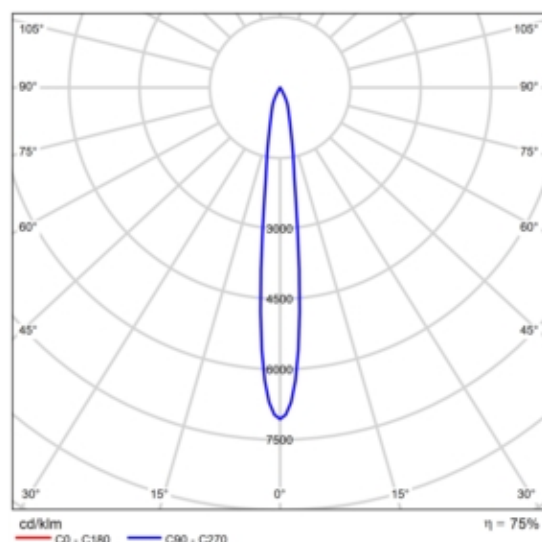

CDL polare



Diagramma conico

Scheda tecnica prodotto

iGuzzini - Laser Blade InOut - incasso - BX64.47 - Incasso a soffitto rettangolare IP65, corpo piccolo, Led Warm White, Ottica Spot DALI - 9.9W 1100lm - 3000K - Bianco/nero

porta-vetro e vano ottico. Ottica ad alta definizione in termoplastico metallizzato, integrata in posizione arretrata nello schermo antiabbagliamento nero. Molle di sostegno in acciaio inox AISI304. Fornito di alimentatore IP68 con cavi uscenti per la connessione. Collegamento tra vano ottico e alimentatore tramite connettori ad innesto rapido IP68. Tutte le viterie esterne utilizzate sono in acciaio inox A2.

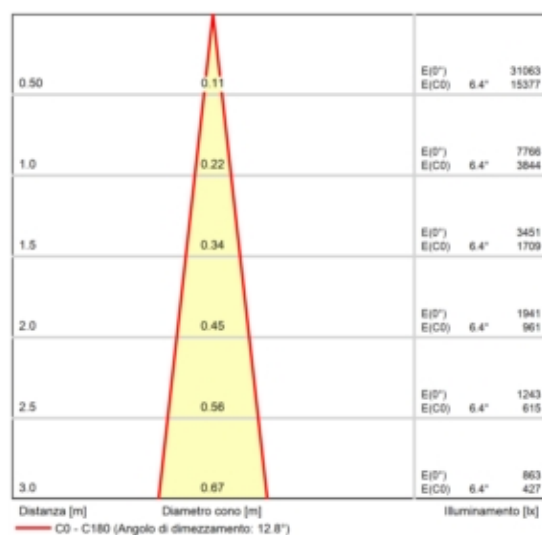
BX64.47 - Incasso a soffitto rettangolare IP65, corpo piccolo, Led Warm White, Ottica Spot DALI - 9.9W 1100lm - 3000K - Bianco/nero
D84L - Lampada LED Warm White CRI>90

y	C0°	C90°	C0°- C360°
0°-180°	7765.78	7765.78	7765.78
60°-90°	1.77	1.77	1.77

Tabella valori di abbagliamento [cd]

Scheda tecnica prodotto

iGuzzini - Palco iNOut - \varnothing 119mm - EI06.01 - Proiettore con basetta - Led Warm White- Alimentazione Elettronica Integrata - Ottica Wide Flood - 24W 2850lm - 3000K - Bianco



Articolo No.	EI06
P	26.5 W
$\Phi_{Lampadina}$	2850 lm
$\Phi_{Lampada}$	2080 lm
η	72.97 %
Efficienza	78.5 lm/W
CCT	3042 K
CRI	80

EI06 :

Proiettore finalizzato all'impiego di sorgenti luminose a LED, Ottica Wide Flood. Costituito da vano ottico e basetta realizzati in lega di alluminio EN1706AC 46100LF, e sottoposti a un processo di pre-trattamento multi step, in cui le fasi principali sono sgrassaggio, fluorozirconatura (strato protettivo superficiale) e sigillatura (strato nano-strutturato ai silani). La fase successiva di verniciatura è realizzata con primer e vernice acrilica liquida, cotta a 150°C, che fornisce un'alta resistenza agli agenti atmosferici ed ai raggi UV. Vetro di chiusura sodico calcico temprato, spessore 5 mm. La doppia orientabilità permette una rotazione di 360° attorno l'asse verticale e una inclinazione di 90° sul piano orizzontale. Blocchi meccanici del puntamento sia per la rotazione sull'asse verticale che rispetto al piano orizzontale. Completo di circuito LED monocromatico con sistema ottico Opti Beam Reflector. Il prodotto è completo di pressacavo PG13,5. Alimentatore elettronico DALI integrato nel prodotto. Possibilità di utilizzare accessori ottici con montaggio esterno tramite cornice porta accessori. Tutte le viti esterne utilizzate sono in acciaio inox A2.

EI06.01 - Proiettore con basetta - Led Warm White- Alimentazione

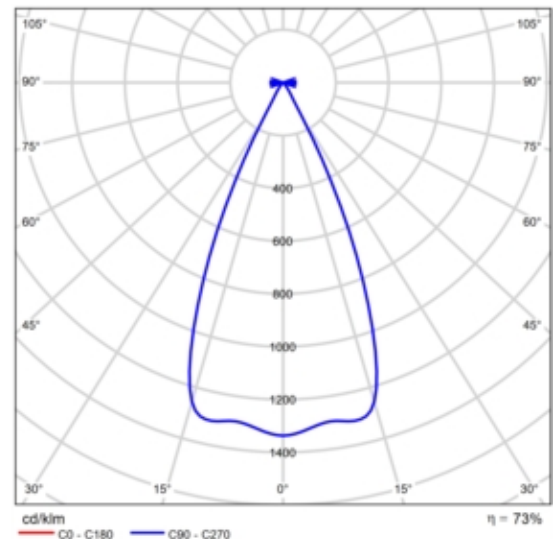

CDL polare

Valutazione di abbagliamento secondo UGR												
p. Soffitto		70	70	50	50	30	70	70	50	50	30	
p. Pareti		50	30	50	30	30	50	30	50	30	30	
p. Pavimento		20	20	20	20	20	20	20	20	20	20	
Dimensioni del locale		Linea di mira perpendicolare all'asse delle lampade					Linea di mira parallela all'asse delle lampade					
X	Y											
2H	2H	7.3	8.0	7.5	8.2	8.4	7.3	8.0	7.5	8.2	8.4	
	3H	7.1	7.8	7.4	8.1	8.3	7.1	7.8	7.4	8.1	8.3	
	4H	7.1	7.7	7.4	8.0	8.2	7.1	7.7	7.4	8.0	8.2	
	6H	7.0	7.6	7.3	7.9	8.2	7.0	7.6	7.3	7.9	8.2	
	8H	7.0	7.5	7.3	7.8	8.1	7.0	7.5	7.3	7.8	8.1	
4H	2H	7.1	7.7	7.4	8.0	8.2	7.1	7.7	7.4	8.0	8.2	
	3H	6.9	7.5	7.3	7.8	8.1	6.9	7.5	7.3	7.8	8.1	
	4H	6.8	7.3	7.2	7.7	8.0	6.8	7.3	7.2	7.7	8.0	
	6H	6.7	7.2	7.2	7.5	7.9	6.7	7.2	7.2	7.5	7.9	
	8H	6.7	7.1	7.1	7.5	7.9	6.7	7.1	7.1	7.5	7.9	
8H	2H	6.7	7.0	7.1	7.4	7.8	6.7	7.0	7.1	7.4	7.8	
	4H	6.7	7.1	7.1	7.5	7.9	6.7	7.1	7.1	7.5	7.9	
	6H	6.6	6.9	7.1	7.4	7.8	6.6	6.9	7.1	7.4	7.8	
	8H	6.6	6.8	7.0	7.3	7.8	6.6	6.8	7.0	7.3	7.8	
	12H	6.5	6.8	7.0	7.2	7.7	6.5	6.8	7.0	7.2	7.7	
12H	4H	6.7	7.0	7.1	7.4	7.8	6.7	7.0	7.1	7.4	7.8	
	6H	6.6	6.8	7.0	7.3	7.8	6.6	6.8	7.0	7.3	7.8	
	8H	6.5	6.8	7.0	7.2	7.7	6.5	6.8	7.0	7.2	7.7	
Variazione della posizione dell'osservatore per le distanze delle lampade S												
S = 1.0H		+5.7 / -13.8					+5.7 / -13.8					
S = 1.5H		+8.5 / -20.8					+8.5 / -20.8					
S = 2.0H		+10.5 / -22.3					+10.5 / -22.3					
Tabella standard		BK00					BK00					
Attenuto di correzione		-12.5					-12.5					
Indici di abbagliamento corretti riferiti a 2850lm Fluxo luminoso riferito												

Diagramma UGR (SHR: 0.25)

Scheda tecnica prodotto

iGuzzini - Palco iNOut - \varnothing 119mm - EI06.01 - Proiettore con basetta - Led Warm White- Alimentazione Elettronica Integrata - Ottica Wide Flood - 24W 2850lm - 3000K - Bianco

Elettronica Integrata - Ottica Wide Flood - 24W 2850lm - 3000K - Bianco

B14C - Lampada LED Warm White CRI>80

Scheda tecnica prodotto

iGuzzini - Palco iNOut - ø119mm - EI06.01 - Proiettore con basetta - Led Warm White- Alimentazione Elettronica Integrata - Ottica Wide Flood - 24W 2850lm - 3000K - Bianco



Articolo No.	EI06
P	26.5 W
P _{illuminazione di emergenza}	5.3 W
Φ _{Lampadina}	2850 lm
Φ _{Lampada}	2080 lm
Φ _{illuminazione di emergenza}	416 lm
η	72.97 %
Efficienza	78.5 lm/W
CCT	3042 K
CRI	80
ELF	20 %

EI06 :

Proiettore finalizzato all'impiego di sorgenti luminose a LED, Ottica Wide Flood. Costituito da vano ottico e basetta realizzati in lega di alluminio EN1706AC 46100LF, e sottoposti a un processo di pre-trattamento multi step, in cui le fasi principali sono sgrassaggio, fluorozirconatura (strato protettivo superficiale) e sigillatura (strato nano-strutturato ai silani). La fase successiva di verniciatura è realizzata con primer e vernice acrilica liquida, cotta a 150°C, che fornisce un'alta resistenza agli agenti atmosferici ed ai raggi UV. Vetro di chiusura sodico calcico temprato, spessore 5 mm. La doppia orientabilità permette una rotazione di 360° attorno l'asse verticale e una inclinazione di 90° sul piano orizzontale. Blocchi meccanici del puntamento sia per la rotazione sull'asse verticale che rispetto al piano orizzontale. Completo di circuito LED monocromatico con sistema ottico Opti Beam Reflector. Il prodotto è completo di pressacavo PG13,5. Alimentatore elettronico DALI

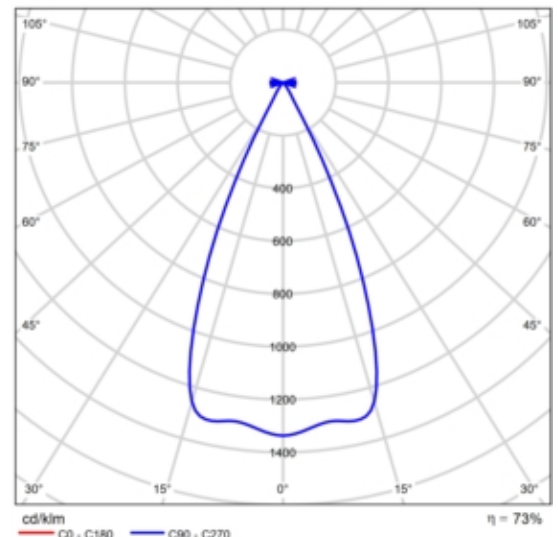

CDL polare

Valutazione di abbagliamento secondo UGR												
p. Soffitto		70	70	50	50	30	70	70	50	50	30	
p. Pareti		50	30	50	30	30	50	30	50	30	30	
p. Pavimento		20	20	20	20	20	20	20	20	20	20	
Dimensioni del locale		Linea di mira perpendicolare all'asse delle lampade					Linea di mira parallela all'asse delle lampade					
X	Y											
2H	2H	7.3	8.0	7.5	8.2	8.4	7.3	8.0	7.5	8.2	8.4	
	3H	7.1	7.8	7.4	8.1	8.3	7.1	7.8	7.4	8.1	8.3	
	4H	7.1	7.7	7.4	8.0	8.2	7.1	7.7	7.4	8.0	8.2	
	6H	7.0	7.6	7.3	7.9	8.2	7.0	7.6	7.3	7.9	8.2	
	8H	7.0	7.5	7.3	7.8	8.1	7.0	7.5	7.3	7.8	8.1	
4H	2H	7.1	7.7	7.4	8.0	8.2	7.1	7.7	7.4	8.0	8.2	
	3H	6.9	7.5	7.3	7.8	8.1	6.9	7.5	7.3	7.8	8.1	
	4H	6.8	7.3	7.2	7.7	8.0	6.8	7.3	7.2	7.7	8.0	
	6H	6.7	7.2	7.2	7.5	7.9	6.7	7.2	7.2	7.5	7.9	
	8H	6.7	7.1	7.1	7.5	7.9	6.7	7.1	7.1	7.5	7.9	
8H	2H	6.7	7.0	7.1	7.4	7.8	6.7	7.0	7.1	7.4	7.8	
	4H	6.7	7.1	7.1	7.5	7.9	6.7	7.1	7.1	7.5	7.9	
	6H	6.6	6.9	7.1	7.4	7.8	6.6	6.9	7.1	7.4	7.8	
	8H	6.6	6.8	7.0	7.3	7.8	6.6	6.8	7.0	7.3	7.8	
	12H	6.5	6.8	7.0	7.2	7.7	6.5	6.8	7.0	7.2	7.7	
12H	4H	6.7	7.0	7.1	7.4	7.8	6.7	7.0	7.1	7.4	7.8	
	6H	6.6	6.8	7.0	7.3	7.8	6.6	6.8	7.0	7.3	7.8	
	8H	6.5	6.8	7.0	7.2	7.7	6.5	6.8	7.0	7.2	7.7	

Variazione della posizione dell'osservatore per le distanze delle lampade S		
S = 1.0H	+5.7 / -13.8	+5.7 / -13.8
S = 1.5H	+8.5 / -20.8	+8.5 / -20.8
S = 2.0H	+10.5 / -22.3	+10.5 / -22.3
Tabella standard	BK00	BK00
Attenuto il cono	-12.5	-12.5

Indici di abbagliamento corretti riferiti a 2850lm Fluxo Luminoso riferito

Diagramma UGR (SHR: 0.25)

Scheda tecnica prodotto

iGuzzini - Palco iNOut - ø119mm - EI06.01 - Proiettore con basetta - Led Warm White- Alimentazione Elettronica Integrata - Ottica Wide Flood - 24W 2850lm - 3000K - Bianco

integrato nel prodotto. Possibilità di utilizzare accessori ottici con montaggio esterno tramite cornice porta accessori. Tutte le viti esterne utilizzate sono in acciaio inox A2.

EI06.01 - Proiettore con basetta - Led Warm White- Alimentazione Elettronica Integrata - Ottica Wide Flood - 24W 2850lm - 3000K - Bianco

B14C - Lampada LED Warm White CRI>80

y	C0°	C90°	C0°- C360°
0°-180°	3810.17	3810.17	3810.17
60°-90°	0.89	0.89	0.89

Tabella valori di abbagliamento [cd]

Scheda tecnica prodotto

iGuzzini - Palco iNOut - ø119mm - EI09.01 - Proiettore con basetta - Led Warm White - Alimentazione Elettronica Integrata - Ottica Very Wide Flood - 24W 2950lm - 3000K - Bianco



Articolo No.	EI09
P	26.5 W
Φ _{Lampadina}	2950 lm
Φ _{Lampada}	2478 lm
η	83.99 %
Efficienza	93.5 lm/W
CCT	3042 K
CRI	80

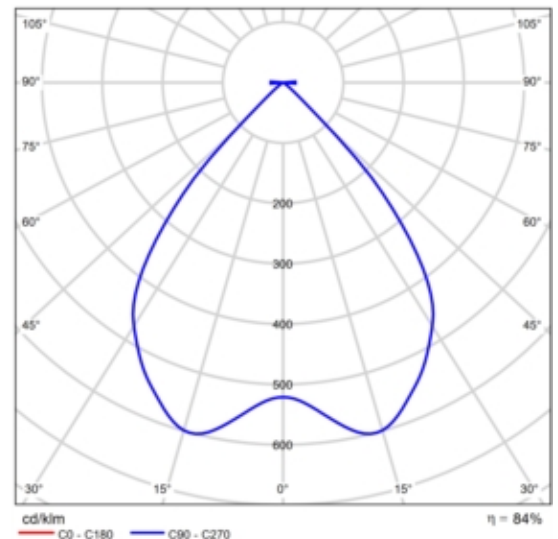

CDL polare

EI09 :

Proiettore finalizzato all'impiego di sorgenti luminose a LED, Ottica Very Wide Flood. Costituito da vano ottico e basetta realizzati in lega di alluminio EN1706AC 46100LF, e sottoposti a un processo di pre-trattamento multi step, in cui le fasi principali sono sgrassaggio, fluorozirconatura (strato protettivo superficiale) e sigillatura (strato nano-strutturato ai silani). La fase successiva di verniciatura è realizzata con primer e vernice acrilica liquida, cotta a 150°C, che fornisce un'alta resistenza agli agenti atmosferici ed ai raggi UV. Vetro di chiusura sodico calcico temprato, spessore 5 mm. La doppia orientabilità permette una rotazione di 360° attorno l'asse verticale e una inclinazione di 90° sul piano orizzontale. Blocchi meccanici del puntamento sia per la rotazione sull'asse verticale che rispetto al piano orizzontale. Completo di circuito LED monocromatico con sistema ottico Opti Beam Reflector. Il prodotto è completo di pressacavo PG13,5. Alimentatore elettronico DALI integrato nel prodotto. Possibilità di utilizzare accessori ottici con montaggio esterno tramite cornice porta accessori. Tutte le viti esterne utilizzate sono in acciaio inox A2.

EI09.01 - Proiettore con basetta - Led Warm White - Alimentazione

Valutazione di abbagliamento secondo UGR												
p. Soffitto		70	70	50	50	30	70	70	50	50	30	
p. Pareti		50	30	50	30	30	50	30	50	30	30	
p. Pavimento		20	20	20	20	20	20	20	20	20	20	
Dimensioni del locale		Linea di mira perpendicolare all'asse delle lampade					Linea di mira parallela all'asse delle lampade					
X	Y											
2H	2H	24.4	25.2	24.6	25.4	25.6	24.4	25.2	24.6	25.4	25.6	
	3H	24.2	25.0	24.5	25.2	25.5	24.2	25.0	24.5	25.2	25.5	
	4H	24.2	24.9	24.5	25.1	25.4	24.2	24.9	24.5	25.1	25.4	
	6H	24.1	24.8	24.4	25.0	25.3	24.1	24.8	24.4	25.0	25.3	
	8H	24.0	24.7	24.4	25.0	25.3	24.0	24.7	24.4	25.0	25.3	
4H	2H	24.2	24.9	24.5	25.1	25.4	24.2	24.9	24.5	25.1	25.4	
	3H	24.0	24.6	24.4	24.9	25.2	24.0	24.6	24.4	24.9	25.2	
	4H	23.9	24.5	24.3	24.8	25.2	23.9	24.5	24.3	24.8	25.2	
	6H	23.8	24.3	24.3	24.7	25.1	23.8	24.3	24.3	24.7	25.1	
	8H	23.8	24.2	24.2	24.6	25.0	23.8	24.2	24.2	24.6	25.0	
8H	2H	23.8	24.2	24.2	24.6	25.0	23.8	24.2	24.2	24.6	25.0	
	6H	23.7	24.1	24.2	24.5	24.9	23.7	24.1	24.2	24.5	24.9	
	8H	23.7	24.0	24.1	24.4	24.8	23.7	24.0	24.1	24.4	24.8	
	12H	23.6	23.9	24.1	24.4	24.8	23.6	23.9	24.1	24.4	24.8	
	12H	23.6	23.9	24.1	24.4	24.8	23.6	23.9	24.1	24.4	24.8	
Variazione della posizione dell'osservatore per le distanze delle lampade S												
S = 1.0H		+3.4 / -18.2					+3.4 / -18.2					
S = 1.5H		+5.6 / -28.3					+5.6 / -28.3					
S = 2.0H		+7.6 / -29.5					+7.6 / -29.5					
Tabella standard		BK00					BK00					
Attorno al conettore		5.1					5.1					
Indici di abbagliamento corretti riferiti a 2950lm Fluxo Luminoso riferito												

Diagramma UGR (SHR: 0.25)

Scheda tecnica prodotto

iGuzzini - Palco iNOut - ø119mm - EI09.01 - Proiettore con basetta - Led Warm White - Alimentazione Elettronica Integrata - Ottica Very Wide Flood - 24W 2950lm - 3000K - Bianco

Elettronica Integrata - Ottica Very Wide Flood - 24W 2950lm - 3000K - Bianco

B17C - Lampada LED Warm White CRI>80

Scheda tecnica prodotto

iGuzzini - Palco iNOut - ø119mm - EI09.01 - Proiettore con basetta - Led Warm White - Alimentazione Elettronica Integrata - Ottica Very Wide Flood - 24W 2950lm - 3000K - Bianco



Articolo No.	EI09
P	26.5 W
P _{illuminazione di emergenza}	5.3 W
Φ _{Lampadina}	2950 lm
Φ _{Lampada}	2478 lm
Φ _{illuminazione di emergenza}	496 lm
η	83.99 %
Efficienza	93.5 lm/W
CCT	3042 K
CRI	80
ELF	20 %

EI09 :

Proiettore finalizzato all'impiego di sorgenti luminose a LED, Ottica Very Wide Flood. Costituito da vano ottico e basetta realizzati in lega di alluminio EN1706AC 46100LF, e sottoposti a un processo di pre-trattamento multi step, in cui le fasi principali sono sgrassaggio, fluorozirconatura (strato protettivo superficiale) e sigillatura (strato nano-strutturato ai silani). La fase successiva di verniciatura è realizzata con primer e vernice acrilica liquida, cotta a 150°C, che fornisce un'alta resistenza agli agenti atmosferici ed ai raggi UV. Vetro di chiusura sodico calcico temprato, spessore 5 mm. La doppia orientabilità permette una rotazione di 360° attorno l'asse verticale e una inclinazione di 90° sul piano orizzontale. Blocchi meccanici del puntamento sia per la rotazione sull'asse verticale che rispetto al piano orizzontale. Completo di circuito LED monocromatico con sistema ottico Opti Beam Reflector. Il prodotto è completo di pressacavo PG13,5. Alimentatore elettronico DALI

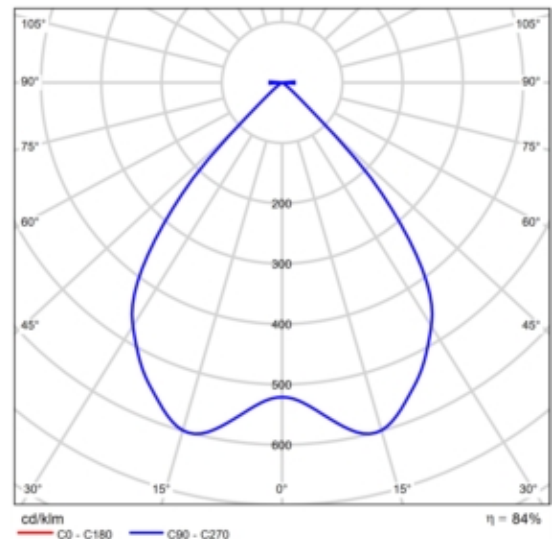

CDL polare

Valutazione di abbagliamento secondo UGR												
p. Soffitto		70	70	50	50	30	70	70	50	50	30	
p. Pareti		50	30	50	30	30	50	30	50	30	30	
p. Pavimento		20	20	20	20	20	20	20	20	20	20	
Dimensioni del locale		Linea di mira perpendicolare all'asse delle lampade					Linea di mira parallela all'asse delle lampade					
X	Y											
2H	2H	24.4	25.2	24.6	25.4	25.6	24.4	25.2	24.6	25.4	25.6	
	3H	24.2	25.0	24.5	25.2	25.5	24.2	25.0	24.5	25.2	25.5	
	4H	24.2	24.9	24.5	25.1	25.4	24.2	24.9	24.5	25.1	25.4	
	6H	24.1	24.8	24.4	25.0	25.3	24.1	24.8	24.4	25.0	25.3	
	8H	24.0	24.7	24.4	25.0	25.3	24.0	24.7	24.4	25.0	25.3	
4H	2H	24.2	24.9	24.5	25.1	25.4	24.2	24.9	24.5	25.1	25.4	
	3H	24.0	24.6	24.4	24.9	25.2	24.0	24.6	24.4	24.9	25.2	
	4H	23.9	24.5	24.3	24.8	25.2	23.9	24.5	24.3	24.8	25.2	
	6H	23.8	24.3	24.3	24.7	25.1	23.8	24.3	24.3	24.7	25.1	
	8H	23.8	24.2	24.2	24.6	25.0	23.8	24.2	24.2	24.6	25.0	
8H	2H	23.8	24.2	24.2	24.6	25.0	23.8	24.2	24.2	24.6	25.0	
	3H	23.7	24.1	24.2	24.5	24.9	23.7	24.1	24.2	24.5	24.9	
	4H	23.7	24.0	24.1	24.4	24.8	23.7	24.0	24.1	24.4	24.8	
	6H	23.6	23.9	24.1	24.4	24.8	23.6	23.9	24.1	24.4	24.8	
	12H	23.6	23.9	24.1	24.4	24.8	23.6	23.9	24.1	24.4	24.8	
12H	4H	23.8	24.2	24.2	24.6	25.0	23.8	24.2	24.2	24.6	25.0	
	6H	23.7	24.0	24.1	24.4	24.8	23.7	24.0	24.1	24.4	24.8	
	8H	23.6	23.9	24.1	24.4	24.8	23.6	23.9	24.1	24.4	24.8	
Variazione della posizione dell'osservatore per le distanze delle lampade S												
S = 1.0H		+3.4 / -18.2					+3.4 / -18.2					
S = 1.5H		+5.6 / -28.3					+5.6 / -28.3					
S = 2.0H		+7.6 / -29.5					+7.6 / -29.5					
Tabella standard		BK00					BK00					
Attenuto il cono		5.1					5.1					
Indici di abbagliamento corretti riferiti a 2950lm Fluxo Luminoso sferico												

Diagramma UGR (SHR: 0.25)

Scheda tecnica prodotto

iGuzzini - Palco iNOut - ø119mm - EI09.01 - Proiettore con basetta - Led Warm White - Alimentazione Elettronica Integrata - Ottica Very Wide Flood - 24W 2950lm - 3000K - Bianco

integrato nel prodotto. Possibilità di utilizzare accessori ottici con montaggio esterno tramite cornice porta accessori. Tutte le viti esterne utilizzate sono in acciaio inox A2.

EI09.01 - Proiettore con basetta - Led Warm White - Alimentazione Elettronica Integrata - Ottica Very Wide Flood - 24W 2950lm - 3000K - Bianco

B17C - Lampada LED Warm White CRI>80

y	C0°	C90°	C0°- C360°
0°-180°	1771.59	1771.59	1771.59
60°-90°	4.47	4.47	4.47

Tabella valori di abbagliamento [cd]

Scheda tecnica prodotto

Linea Light Group - Ribbon Plus - LED strip, IP20 - 3.2 W



Articolo No.	98636
P	3.2 W
$\Phi_{Lampadina}$	428 lm
$\Phi_{Lampada}$	428 lm
η	100.00 %
Efficienza	133.7 lm/W
CCT	3000 K
CRI	85

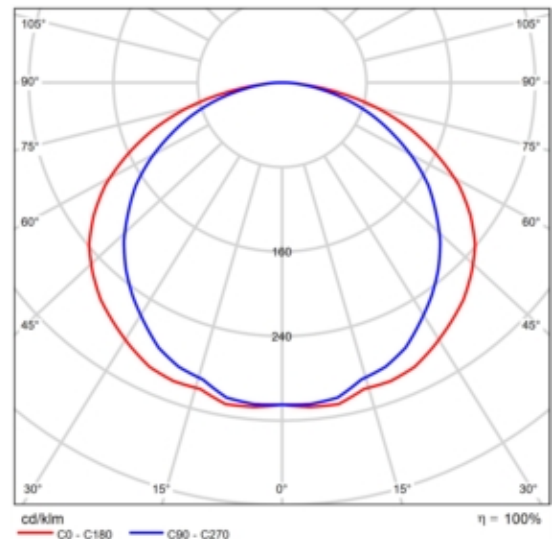

CDL polare

Valutazione di abbagliamento secondo UGR												
p. Soffitto		70	70	50	50	30	70	70	50	50	30	
p. Pareti		50	30	50	30	30	50	30	50	30	30	
p. Pavimento		20	20	20	20	20	20	20	20	20	20	
Dimensioni locali X y		Linea di mira perpendicolare all'asse delle lampade					Linea di mira parallela all'asse delle lampade					
2H	2H	23.0	24.5	23.3	24.7	24.9	21.7	23.1	22.0	23.4	23.6	
	3H	25.0	26.3	25.3	26.5	26.8	23.3	24.6	23.6	24.8	25.1	
	4H	25.8	27.0	26.1	27.3	27.6	23.9	25.1	24.3	25.4	25.7	
	6H	26.3	27.5	26.7	27.8	28.1	24.4	25.5	24.7	25.8	26.1	
	8H	26.5	27.6	26.9	27.9	28.2	24.5	25.6	24.9	25.9	26.3	
4H	2H	23.6	24.8	24.0	25.1	25.4	22.6	23.8	23.0	24.1	24.4	
	3H	25.7	26.8	26.1	27.1	27.5	24.3	25.4	24.7	25.7	26.1	
	4H	26.7	27.6	27.1	28.0	28.3	25.1	26.0	25.5	26.4	26.8	
	6H	27.4	28.2	27.8	28.6	29.0	25.7	26.5	26.1	26.9	27.3	
	8H	27.6	28.4	28.0	28.8	29.2	25.9	26.6	26.3	27.0	27.5	
8H	2H	27.7	28.4	28.2	28.9	29.3	26.0	26.7	26.4	27.1	27.6	
	4H	28.9	27.7	27.4	28.1	28.5	25.5	26.3	26.0	26.7	27.1	
	6H	27.8	28.4	28.2	28.8	29.3	26.2	26.9	26.7	27.3	27.8	
	8H	28.1	28.6	28.6	29.1	29.6	26.5	27.1	27.0	27.5	28.0	
	12H	28.3	28.8	28.8	29.2	29.7	26.7	27.2	27.2	27.7	28.2	
12H	4H	26.9	27.6	27.4	28.0	28.5	25.6	26.3	26.0	26.7	27.1	
	6H	27.8	28.4	28.3	28.8	29.3	26.3	26.9	26.8	27.4	27.8	
	8H	28.2	28.6	28.6	29.1	29.6	26.7	27.1	27.2	27.6	28.1	
Variazione della posizione dell'osservatore per le distanze delle lampade S												
S = 1.0H		+0.1 / -0.1					+0.1 / -0.1					
S = 1.5H		+0.2 / -0.2					+0.2 / -0.3					
S = 2.0H		+0.4 / -0.4					+0.4 / -0.7					
Tabella standard		BK07					BK06					
Attorno al conettore		11.3					9.3					
Indici di abbagliamento corretti riferiti a 428lm Fluxo luminoso sterico												

Diagramma UGR (SHR: 0.25)

Scheda tecnica prodotto

Non ancora Membro DIALux - ALPHA INSERT SYM FROST C9 3000K IP20

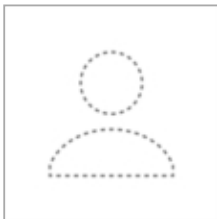

Articolo No.	A3971.C9.IP20.00.PS Y.FR
P	24.0 W
$\Phi_{Lampadina}$	2340 lm
$\Phi_{Lampada}$	1364 lm
η	58.29 %
Efficienza	56.8 lm/W
CCT	3000 K
CRI	93

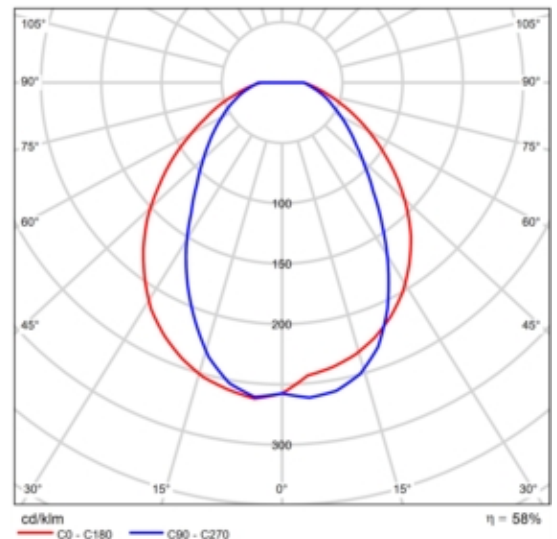

CDL polare

Scheda tecnica prodotto

Non ancora Membro DIALux - BANISTER-FC 0,5m2.5WCL.3 3000K

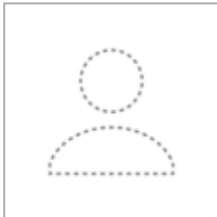

Articolo No.	06BA2C4599C
P	3.0 W
$\Phi_{Lampadina}$	114 lm
$\Phi_{Lampada}$	114 lm
η	100.00 %
Efficienza	38.0 lm/W
CCT	3000 K
CRI	100

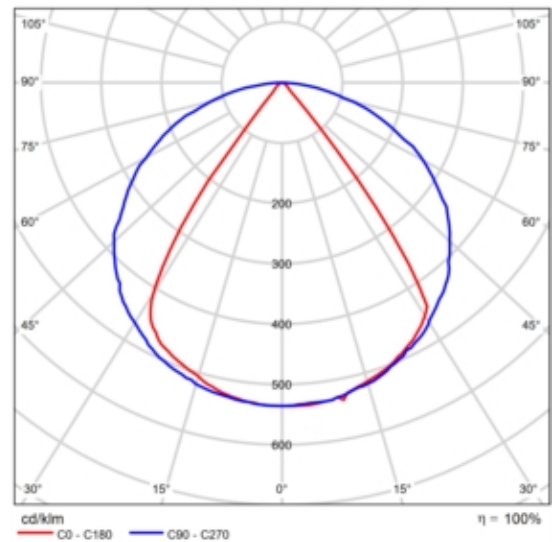

CDL polare

Scheda tecnica prodotto

Non ancora Membro DIALux - BANISTER-FC 1m 5W CL.3 3000K

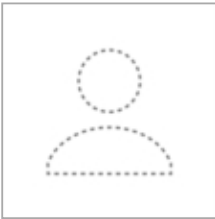

Articolo No.	06BA2F4599C
P	5.0 W
$\Phi_{Lampadina}$	227 lm
$\Phi_{Lampada}$	227 lm
η	100.00 %
Efficienza	45.4 lm/W
CCT	3000 K
CRI	100

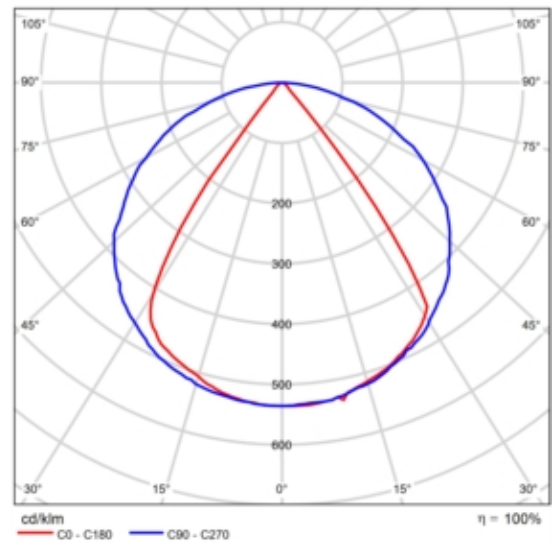

CDL polare

Scheda tecnica prodotto

Non ancora Membro DIALux - BANISTER-FC 2m 10W CL.3 3000K



Articolo No.	06BA2N4599C
P	10.0 W
$\Phi_{\text{Lampadina}}$	454 lm
Φ_{Lampada}	454 lm
η	100.00 %
Efficienza	45.4 lm/W
CCT	3000 K
CRI	100

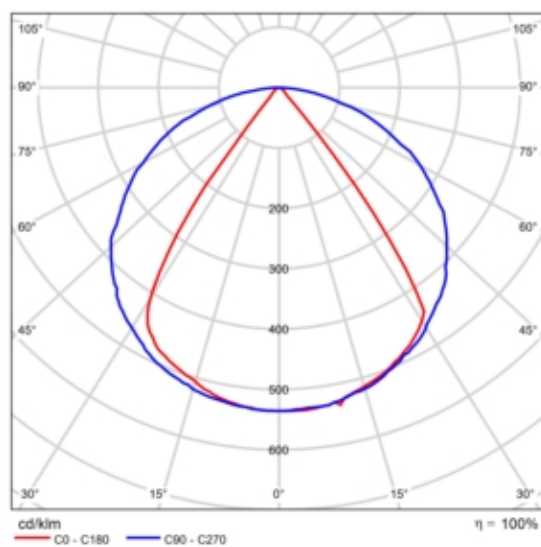

CDL polare

Scheda tecnica prodotto

Targetti - CCTEVO 10 UGR RA90 15W 30K R PW



Articolo No.	1T8401
P	17.0 W
P _{illuminazione di emergenza}	17.0 W
Φ _{Lampadina}	2127 lm
Φ _{Lampada}	1680 lm
Φ _{illuminazione di emergenza}	1680 lm
η	78.97 %
Efficienza	98.8 lm/W
CCT	3000 K
CRI	90
ELF	100 %

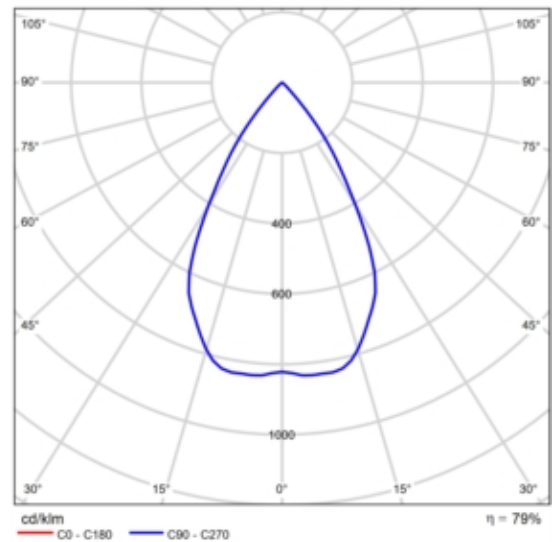

CDL polare

Valutazione di abbagliamento secondo UGR												
f. Soffitto		70	70	50	50	30	70	70	50	50	30	
f. Pareti		50	30	50	30	30	50	30	50	30	30	
f. Pavimento		20	20	20	20	20	20	20	20	20	20	
Dimensione locale X y		Linea di mira perpendicolare all'asse delle lampade					Linea di mira parallela all'asse delle lampade					
2H	2H	19.4	20.2	19.6	20.4	20.6	19.4	20.2	19.6	20.4	20.6	
	3H	19.3	20.0	19.5	20.2	20.4	19.3	20.0	19.5	20.2	20.4	
	4H	19.2	19.8	19.5	20.1	20.4	19.2	19.8	19.5	20.1	20.4	
	6H	19.1	19.7	19.4	20.0	20.3	19.1	19.7	19.4	20.0	20.3	
	8H	19.1	19.7	19.4	20.0	20.3	19.1	19.7	19.4	20.0	20.3	
4H	2H	19.2	19.8	19.5	20.1	20.4	19.2	19.8	19.5	20.1	20.4	
	3H	19.0	19.6	19.4	19.9	20.2	19.0	19.6	19.4	19.9	20.2	
	4H	18.9	19.5	19.3	19.8	20.1	18.9	19.5	19.3	19.8	20.1	
	6H	18.9	19.3	19.3	19.7	20.1	18.9	19.3	19.3	19.7	20.1	
	8H	18.8	19.2	19.2	19.6	20.0	18.8	19.2	19.2	19.6	20.0	
8H	4H	18.8	19.2	19.2	19.6	20.0	18.8	19.2	19.2	19.6	20.0	
	6H	18.7	19.1	19.2	19.5	19.9	18.7	19.1	19.2	19.5	19.9	
	8H	18.7	19.0	19.2	19.4	19.9	18.7	19.0	19.2	19.4	19.9	
	12H	18.7	18.9	19.1	19.3	19.8	18.7	18.9	19.1	19.3	19.8	
	12H	18.8	19.2	19.2	19.6	20.0	18.8	19.2	19.2	19.6	20.0	
12H	6H	18.7	19.0	19.2	19.4	19.9	18.7	19.0	19.2	19.4	19.9	
	8H	18.7	18.9	19.1	19.3	19.8	18.7	18.9	19.1	19.3	19.8	
	8H	18.7	18.9	19.1	19.3	19.8	18.7	18.9	19.1	19.3	19.8	
Variazione della posizione dell'osservatore per le distanze delle lampade S												
S = 1.0H		+5.0 / -18.8					+5.0 / -18.8					
S = 1.5H		+7.8 / -19.8					+7.8 / -19.8					
S = 2.0H		+9.8 / -20.3					+9.8 / -20.3					
Tabella standard		BK00					BK00					
Attorno al conettore		-0.1					-0.1					
Indici di abbagliamento corretti riferiti a 2127lm Fluss luminoso sferico												

Diagramma UGR (SHR: 0.25)

Scheda tecnica prodotto

Targetti - CCTEVO 10 UGR RA90 15W 30K R PW

y	C0°	C90°	C0°- C360°
0°-180°	1776.96	1776.96	1776.96
60°-90°	2.57	2.57	2.57

Tabella valori di abbagliamento [cd]

Scheda tecnica prodotto

Targetti - CCTEVO 10 UGR RA90 15W 30K R PW



Articolo No.	1T8401
P	17.0 W
P _{illuminazione di emergenza}	2.6 W
Φ _{Lampadina}	2127 lm
Φ _{Lampada}	1680 lm
Φ _{illuminazione di emergenza}	252 lm
η	78.97 %
Efficienza	98.8 lm/W
CCT	3000 K
CRI	90
ELF	15 %

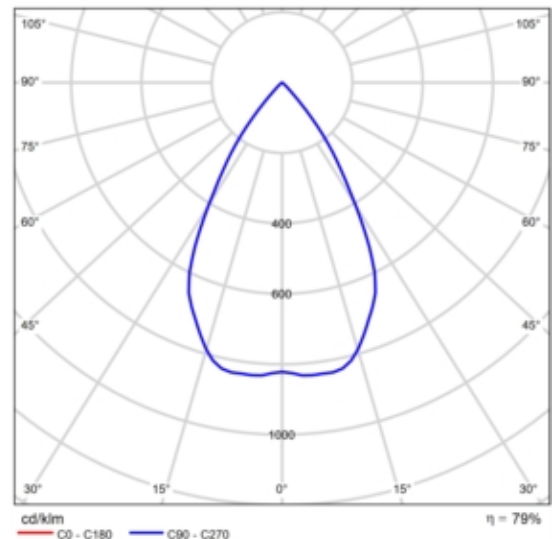

CDL polare

Valutazione di abbagliamento secondo UGR												
p. Soffitto		70	70	50	50	30	70	70	50	50	30	
p. Pareti		50	30	50	30	30	50	30	50	30	30	
p. Pavimento		20	20	20	20	20	20	20	20	20	20	
Dimensione locale X y		Linea di mira perpendicolare all'asse delle lampade					Linea di mira parallela all'asse delle lampade					
2H	2H	19.4	20.2	19.6	20.4	20.6	19.4	20.2	19.6	20.4	20.6	
	3H	19.3	20.0	19.5	20.2	20.4	19.3	20.0	19.5	20.2	20.4	
	4H	19.2	19.8	19.5	20.1	20.4	19.2	19.8	19.5	20.1	20.4	
	6H	19.1	19.7	19.4	20.0	20.3	19.1	19.7	19.4	20.0	20.3	
	8H	19.1	19.7	19.4	20.0	20.3	19.1	19.7	19.4	20.0	20.3	
4H	2H	19.2	19.8	19.5	20.1	20.4	19.2	19.8	19.5	20.1	20.4	
	3H	19.0	19.6	19.4	19.9	20.2	19.0	19.6	19.4	19.9	20.2	
	4H	18.9	19.5	19.3	19.8	20.1	18.9	19.5	19.3	19.8	20.1	
	6H	18.9	19.3	19.3	19.7	20.1	18.9	19.3	19.3	19.7	20.1	
	8H	18.8	19.2	19.2	19.6	20.0	18.8	19.2	19.2	19.6	20.0	
8H	4H	18.8	19.2	19.2	19.6	20.0	18.8	19.2	19.2	19.6	20.0	
	6H	18.7	19.1	19.2	19.5	19.9	18.7	19.1	19.2	19.5	19.9	
	8H	18.7	19.0	19.2	19.4	19.9	18.7	19.0	19.2	19.4	19.9	
	12H	18.7	18.9	19.1	19.3	19.8	18.7	18.9	19.1	19.3	19.8	
	12H	18.8	19.2	19.2	19.6	20.0	18.8	19.2	19.2	19.6	20.0	
12H	4H	18.8	19.2	19.2	19.6	20.0	18.8	19.2	19.2	19.6	20.0	
	6H	18.7	19.0	19.2	19.4	19.9	18.7	19.0	19.2	19.4	19.9	
	8H	18.7	18.9	19.1	19.3	19.8	18.7	18.9	19.1	19.3	19.8	
Variazione della posizione dell'osservatore per le distanze delle lampade S												
S = 1.0H		+5.0 / -18.8					+5.0 / -18.8					
S = 1.5H		+7.8 / -19.8					+7.8 / -19.8					
S = 2.0H		+9.8 / -20.3					+9.8 / -20.3					
Tabella standard		BK00					BK00					
Attenuto di correzione		-0.1					-0.1					
Indici di abbagliamento corretti riferiti a 2127lm Fluss luminoso sferico												

Diagramma UGR (SHR: 0.25)

Scheda tecnica prodotto

Targetti - CCTEVO 10 UGR RA90 15W 30K R PW

y	C0°	C90°	C0°- C360°
0°-180°	1776.96	1776.96	1776.96
60°-90°	2.57	2.57	2.57

Tabella valori di abbagliamento [cd]

Scheda tecnica prodotto

Targetti - CCTEVO 16 UGR RA90 20W 30K R PW



Articolo No.	1T8294
P	22.7 W
$\Phi_{Lampadina}$	3038 lm
$\Phi_{Lampada}$	2267 lm
η	74.63 %
Efficienza	99.9 lm/W
CCT	3000 K
CRI	90

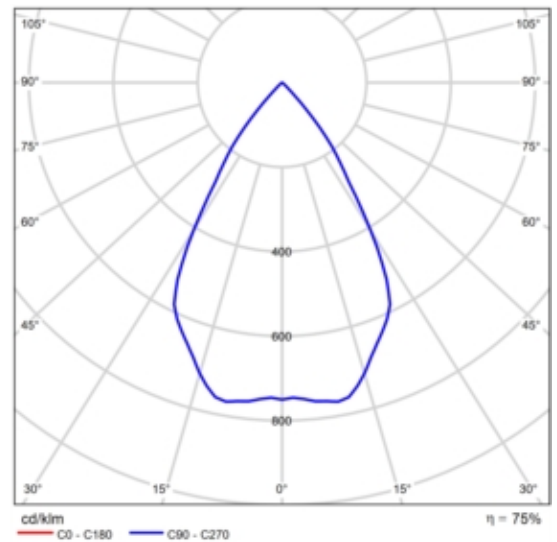

CDL polare

Valutazione di abbagliamento secondo UGR												
f. Soffitto		70	70	50	50	30	70	70	50	50	30	
f. Pareti		50	30	50	30	30	50	30	50	30	30	
f. Pavimento		20	20	20	20	20	20	20	20	20	20	
Dimensione locale X y		Linea di mira perpendicolare all'asse delle lampade					Linea di mira parallela all'asse delle lampade					
2H	2H	17.4	18.2	17.7	18.4	18.6	17.4	18.2	17.7	18.4	18.6	
	3H	17.3	18.0	17.6	18.2	18.5	17.3	18.0	17.6	18.2	18.5	
	4H	17.2	17.9	17.5	18.1	18.4	17.2	17.9	17.5	18.1	18.4	
	6H	17.1	17.8	17.5	18.0	18.3	17.1	17.8	17.5	18.0	18.3	
	8H	17.1	17.7	17.4	18.0	18.3	17.1	17.7	17.4	18.0	18.3	
4H	12H	17.1	17.6	17.4	17.9	18.2	17.1	17.6	17.4	17.9	18.2	
	2H	17.2	17.9	17.5	18.1	18.4	17.2	17.9	17.5	18.1	18.4	
	3H	17.1	17.6	17.4	17.9	18.3	17.1	17.6	17.4	17.9	18.3	
	4H	17.0	17.5	17.4	17.8	18.2	17.0	17.5	17.4	17.8	18.2	
	6H	16.9	17.3	17.3	17.7	18.1	16.9	17.3	17.3	17.7	18.1	
8H	12H	16.8	17.2	17.2	17.6	18.0	16.8	17.2	17.2	17.6	18.0	
	4H	16.9	17.3	17.3	17.6	18.0	16.9	17.3	17.3	17.6	18.0	
	6H	16.8	17.1	17.2	17.5	18.0	16.8	17.1	17.2	17.5	18.0	
	8H	16.7	17.0	17.2	17.4	17.9	16.7	17.0	17.2	17.4	17.9	
	12H	16.7	16.9	17.2	17.4	17.9	16.7	16.9	17.2	17.4	17.9	
12H	4H	16.8	17.2	17.2	17.6	18.0	16.8	17.2	17.2	17.6	18.0	
	6H	16.7	17.0	17.2	17.4	17.9	16.7	17.0	17.2	17.4	17.9	
	8H	16.7	16.9	17.2	17.4	17.9	16.7	16.9	17.2	17.4	17.9	
Variazione della posizione dell'osservatore per le distanze delle lampade S												
S = 1.0H		+5.0 / -25.0					+5.0 / -25.0					
S = 1.5H		+7.8 / -25.8					+7.8 / -25.8					
S = 2.0H		+9.8 / -26.3					+9.8 / -26.3					
Tabella standard		BK00					BK00					
Attorno al conettore		-2.3					-2.3					
Indici di abbagliamento corretti riferiti a 3000lm Fluxo luminoso sferico												

Diagramma UGR (SHR: 0.25)

Scheda tecnica prodotto

Targetti - CCTEVO 16 UGR RA90 20W 30K R PW



Articolo No.	1T8294
P	22.7 W
P _{illuminazione di emergenza}	22.7 W
Φ _{Lampadina}	3038 lm
Φ _{Lampada}	2267 lm
Φ _{illuminazione di emergenza}	2267 lm
η	74.63 %
Efficienza	99.9 lm/W
CCT	3000 K
CRI	90
ELF	100 %

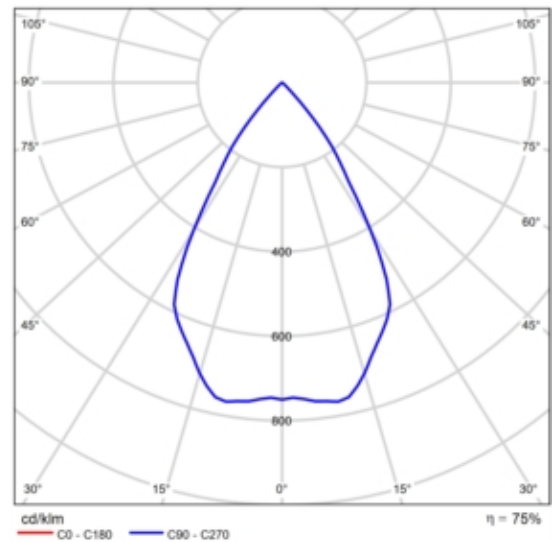

CDL polare

Valutazione di abbagliamento secondo UGR												
f. Soffitto		70	70	50	50	30	70	70	50	50	30	
f. Pareti		50	30	50	30	30	50	30	50	30	30	
f. Pavimento		20	20	20	20	20	20	20	20	20	20	
Dimensioni locali X y		Linea di mira perpendicolare all'asse delle lampade					Linea di mira parallela all'asse delle lampade					
2H	2H	17.4	18.2	17.7	18.4	18.6	17.4	18.2	17.7	18.4	18.6	
	3H	17.3	18.0	17.6	18.2	18.5	17.3	18.0	17.6	18.2	18.5	
	4H	17.2	17.9	17.5	18.1	18.4	17.2	17.9	17.5	18.1	18.4	
	6H	17.1	17.8	17.5	18.0	18.3	17.1	17.8	17.5	18.0	18.3	
	12H	17.1	17.7	17.4	18.0	18.3	17.1	17.7	17.4	18.0	18.3	
4H	2H	17.2	17.9	17.5	18.1	18.4	17.2	17.9	17.5	18.1	18.4	
	3H	17.1	17.8	17.4	18.0	18.3	17.1	17.8	17.4	18.0	18.3	
	4H	17.0	17.7	17.4	18.0	18.2	17.0	17.7	17.4	18.0	18.2	
	6H	16.9	17.6	17.3	17.9	18.1	16.9	17.6	17.3	17.9	18.1	
	12H	16.8	17.5	17.2	17.8	18.0	16.8	17.5	17.2	17.8	18.0	
8H	4H	16.9	17.6	17.3	17.8	18.0	16.9	17.6	17.3	17.8	18.0	
	6H	16.8	17.5	17.2	17.7	18.0	16.8	17.5	17.2	17.7	18.0	
	8H	16.7	17.4	17.1	17.6	17.9	16.7	17.4	17.1	17.6	17.9	
	12H	16.7	17.3	17.0	17.5	17.8	16.7	17.3	17.0	17.5	17.8	
	12H	16.7	17.2	16.9	17.4	17.7	16.7	17.2	16.9	17.4	17.7	
12H	4H	16.8	17.5	17.2	17.7	18.0	16.8	17.5	17.2	17.7	18.0	
	6H	16.7	17.4	17.1	17.6	17.9	16.7	17.4	17.1	17.6	17.9	
	8H	16.7	17.3	17.0	17.5	17.8	16.7	17.3	17.0	17.5	17.8	
Variazione della posizione dell'osservatore per le distanze delle lampade S												
S = 1.0H		+5.0 / -25.0					+5.0 / -25.0					
S = 1.5H		+7.8 / -25.8					+7.8 / -25.8					
S = 2.0H		+9.8 / -26.3					+9.8 / -26.3					
Tabella standard		BK00					BK00					
Attorno al cono		-2.3					-2.3					
Indici di abbagliamento corretti riferiti a 3000lm Fluxo luminoso sferico												

Diagramma UGR (SHR: 0.25)

Scheda tecnica prodotto

Targetti - CCTEVO 16 UGR RA90 20W 30K R PW

y	C0°	C90°	C0°- C360°
0°-180°	2328.98	2328.98	2328.98
60°-90°	1.46	1.46	1.46

Tabella valori di abbagliamento [cd]

Scheda tecnica prodotto

ZUMTOBEL - SLOIN A K SL IP54 L2040 HE LDE SRE

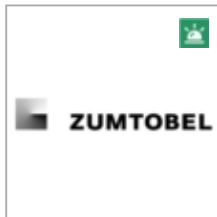

Articolo No.	22169919 (4000 K PC)
P	32.7 W
P _{illuminazione di emergenza}	32.7 W
Φ _{Lampadina}	4800 lm
Φ _{Lampada}	4801 lm
Φ _{illuminazione di emergenza}	4801 lm
η	100.02 %
Efficienza	146.8 lm/W
CCT	3000 K
CRI	80
ELF	100 %

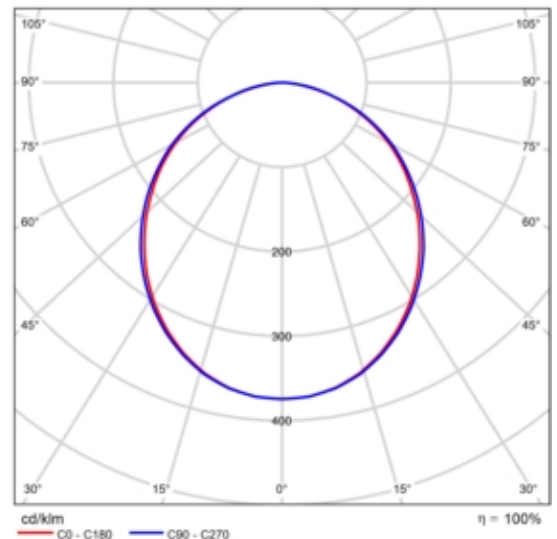

CDL polare

Valutazione di abbagliamento secondo UGR												
f. soffitto		70	70	50	50	30	70	70	50	50	30	
f. pareti		50	30	50	30	30	50	30	50	30	30	
f. pavimento		20	20	20	20	20	20	20	20	20	20	
Dimensioni locali X y		Linea di mira perpendicolare all'asse delle lampade					Linea di mira parallela all'asse delle lampade					
2H	2H	20.6	21.9	20.9	22.2	22.4	20.8	22.1	21.1	22.3	22.6	
	3H	22.1	23.3	22.4	23.6	23.9	22.3	23.5	22.6	23.8	24.1	
	4H	22.7	23.8	23.0	24.1	24.4	22.9	24.0	23.2	24.3	24.6	
	6H	23.0	24.1	23.4	24.4	24.7	23.3	24.4	23.6	24.7	25.0	
	8H	23.1	24.2	23.5	24.5	24.8	23.4	24.5	23.8	24.8	25.1	
4H	2H	21.3	22.4	21.6	22.7	23.0	21.4	22.6	21.8	22.8	23.1	
	3H	23.0	24.0	23.4	24.3	24.6	23.1	24.1	23.5	24.4	24.8	
	4H	23.7	24.6	24.1	24.9	25.3	23.9	24.7	24.3	25.1	25.5	
	6H	24.1	24.9	24.6	25.3	25.7	24.4	25.2	24.8	25.5	25.9	
	8H	24.3	25.0	24.7	25.4	25.8	24.6	25.3	25.0	25.7	26.1	
8H	2H	24.3	25.0	24.8	25.4	25.8	24.7	25.3	25.1	25.7	26.2	
	4H	24.0	24.7	24.4	25.1	25.5	24.1	24.9	24.6	25.2	25.7	
	6H	24.6	25.1	25.0	25.6	26.0	24.8	25.4	25.3	25.8	26.3	
	8H	24.8	25.3	25.2	25.7	26.2	25.0	25.6	25.5	26.0	26.5	
	12H	24.9	25.3	25.3	25.8	26.3	25.2	25.6	25.7	26.1	26.6	
12H	4H	24.0	24.6	24.4	25.0	25.5	24.1	24.8	24.6	25.2	25.6	
	6H	24.6	25.1	25.1	25.6	26.1	24.8	25.4	25.3	25.8	26.3	
	8H	24.8	25.3	25.3	25.8	26.3	25.1	25.6	25.6	26.0	26.5	
Variazione della posizione dell'osservatore per le distanze delle lampade S												
S = 1.0H		+0.1 / -0.1					+0.1 / -0.1					
S = 1.5H		+0.2 / -0.4					+0.2 / -0.4					
S = 2.0H		+0.4 / -0.7					+0.4 / -0.7					
Tabella standard		BK05					BK06					
Attendo di correzione		7.2					7.9					
Indici di abbagliamento corretti riferiti a 4000lm Fluss luminoso sferico												

Diagramma UGR (SHR: 0.25)

Scheda tecnica prodotto

ZUMTOBEL - SLOIN A K SL IP54 L2040 HE LDE SRE

y	C0°	C90°	C0°- C360°
0°-180°	1797.12	1797.12	1797.12
60°-90°	709.44	735.84	735.84

Tabella valori di abbagliamento [cd]

Scheda tecnica prodotto

ZUMTOBEL - SLOIN A K SL IP54 L2040 HE LDE SRE

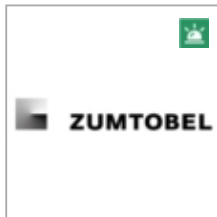

Articolo No.	22169919 (4000 K PC)
P	32.7 W
P _{illuminazione di emergenza}	5.5 W
Φ _{Lampadina}	4800 lm
Φ _{Lampada}	4801 lm
Φ _{illuminazione di emergenza}	800 lm
η	100.02 %
Efficienza	146.8 lm/W
CCT	3000 K
CRI	80
ELF	17 %

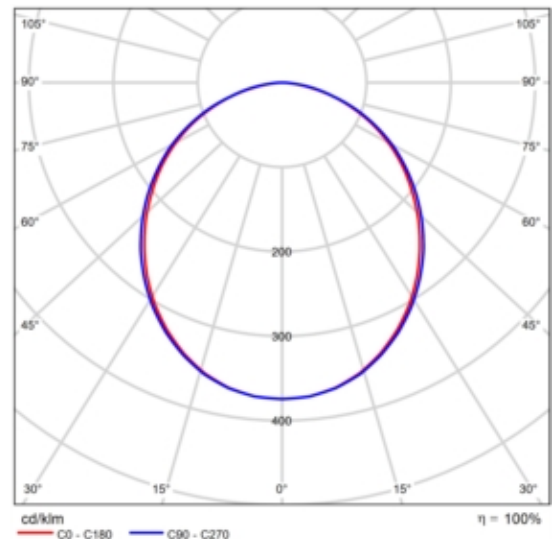

CDL polare

Valutazione di abbagliamento secondo UGR												
f. soffitto		70	70	50	50	30	70	70	50	50	30	
f. pareti		50	30	50	30	30	50	30	50	30	30	
f. pavimento		20	20	20	20	20	20	20	20	20	20	
Dimensioni locali X y		Linea di mira perpendicolare all'asse delle lampade					Linea di mira parallela all'asse delle lampade					
2H	2H	20.6	21.9	20.9	22.2	22.4	20.8	22.1	21.1	22.3	22.6	
	3H	22.1	23.3	22.4	23.6	23.9	22.3	23.5	22.6	23.8	24.1	
	4H	22.7	23.8	23.0	24.1	24.4	22.9	24.0	23.2	24.3	24.6	
	6H	23.0	24.1	23.4	24.4	24.7	23.3	24.4	23.6	24.7	25.0	
	8H	23.1	24.2	23.5	24.5	24.8	23.4	24.5	23.8	24.8	25.1	
12H	23.2	24.2	23.5	24.5	24.8	23.5	24.5	23.8	24.8	25.1		
4H	2H	21.3	22.4	21.6	22.7	23.0	21.4	22.6	21.8	22.8	23.1	
	3H	23.0	24.0	23.4	24.3	24.6	23.1	24.1	23.5	24.4	24.8	
	4H	23.7	24.6	24.1	24.9	25.3	23.9	24.7	24.3	25.1	25.5	
	6H	24.1	24.9	24.6	25.3	25.7	24.4	25.2	24.8	25.5	25.9	
	8H	24.3	25.0	24.7	25.4	25.8	24.6	25.3	25.0	25.7	26.1	
12H	24.3	25.0	24.8	25.4	25.8	24.7	25.3	25.1	25.7	26.2		
8H	4H	24.0	24.7	24.4	25.1	25.5	24.1	24.9	24.6	25.2	25.7	
	6H	24.6	25.1	25.0	25.6	26.0	24.8	25.4	25.3	25.8	26.3	
	8H	24.8	25.3	25.2	25.7	26.2	25.0	25.6	25.5	26.0	26.5	
	12H	24.9	25.3	25.3	25.8	26.3	25.2	25.6	25.7	26.1	26.6	
	12H	24.0	24.6	24.4	25.0	25.5	24.1	24.8	24.6	25.2	25.6	
6H	24.6	25.1	25.1	25.6	26.1	24.8	25.4	25.3	25.8	26.3		
8H	24.8	25.3	25.3	25.8	26.3	25.1	25.6	25.6	26.0	26.5		
Variazione della posizione dell'osservatore per le distanze delle lampade S												
S = 1.0H		+0.1 / -0.1					+0.1 / -0.1					
S = 1.5H		+0.2 / -0.4					+0.2 / -0.4					
S = 2.0H		+0.4 / -0.7					+0.4 / -0.7					
Tabella standard		BK05					BK06					
Attorno al cono		7.2					7.9					
Indici di abbagliamento corretti riferiti a 4000lm Fluxo luminoso sferico												

Diagramma UGR (SHR: 0.25)

Scheda tecnica prodotto

ZUMTOBEL - SLOIN A K SL IP54 L2040 HE LDE SRE

y	C0°	C90°	C0°- C360°
0°-180°	1797.12	1797.12	1797.12
60°-90°	709.44	735.84	735.84

Tabella valori di abbagliamento [cd]

Scheda tecnica prodotto

ZUMTOBEL - SLOIN A K SL IP54 L2040 HE LDE SRE



Articolo No.	22169919 (4000 K PC)
P	32.7 W
$\Phi_{Lampadina}$	4800 lm
$\Phi_{Lampada}$	4801 lm
η	100.02 %
Efficienza	146.8 lm/W
CCT	3000 K
CRI	80

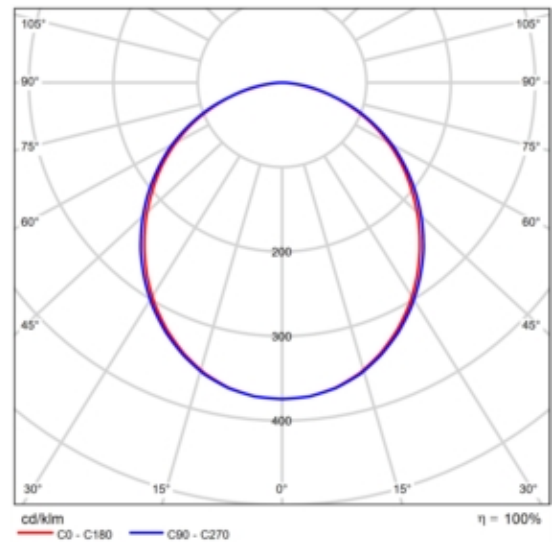

CDL polare

Valutazione di abbagliamento secondo UGR												
f. soffitto		70	70	50	50	30	70	70	50	50	30	30
f. pareti		50	30	50	30	30	50	30	50	30	30	30
f. pavimento		20	20	20	20	20	20	20	20	20	20	20
Dimensioni locali X y		Linea di mira perpendicolare all'asse delle lampade					Linea di mira parallela all'asse delle lampade					
2H	2H	20.6	21.9	20.9	22.2	22.4	20.8	22.1	21.1	22.3	22.6	24.1
	3H	22.1	23.3	22.4	23.6	23.9	22.3	23.5	22.6	23.8	24.1	25.5
	4H	22.7	23.8	23.0	24.1	24.4	22.9	24.0	23.2	24.3	24.6	26.1
	6H	23.0	24.1	23.4	24.4	24.7	23.3	24.4	23.6	24.7	25.0	26.5
	12H	23.1	24.2	23.5	24.5	24.8	23.4	24.5	23.8	24.8	25.1	26.6
4H	2H	21.3	22.4	21.6	22.7	23.0	21.4	22.6	21.8	22.8	23.1	24.6
	3H	23.0	24.0	23.4	24.3	24.6	23.1	24.1	23.5	24.4	24.8	26.2
	4H	23.7	24.6	24.1	24.9	25.3	23.9	24.7	24.3	25.1	25.5	27.0
	6H	24.1	24.9	24.6	25.3	25.7	24.4	25.2	24.8	25.5	25.9	27.4
	12H	24.3	25.0	24.7	25.4	25.8	24.6	25.3	25.0	25.7	26.1	27.6
8H	4H	24.0	24.7	24.4	25.1	25.5	24.1	24.9	24.6	25.2	25.7	27.1
	6H	24.6	25.1	25.0	25.6	26.0	24.8	25.4	25.3	25.8	26.3	27.7
	8H	24.8	25.3	25.2	25.7	26.2	25.0	25.6	25.5	26.0	26.5	27.9
	12H	24.9	25.3	25.3	25.8	26.3	25.2	25.6	25.7	26.1	26.6	28.0
	12H	24.0	24.6	24.4	25.0	25.5	24.1	24.8	24.6	25.2	25.6	27.0
12H	6H	24.6	25.1	25.1	25.6	26.1	24.8	25.4	25.3	25.8	26.3	27.7
	8H	24.8	25.3	25.3	25.8	26.3	25.1	25.6	25.6	26.0	26.5	27.9
	12H	24.8	25.3	25.3	25.8	26.3	25.1	25.6	25.6	26.0	26.5	27.9
Variazione della posizione dell'osservatore per le distanze delle lampade S												
S = 1.0H		+0.1 / -0.1					+0.1 / -0.1					
S = 1.5H		+0.2 / -0.4					+0.2 / -0.4					
S = 2.0H		+0.4 / -0.7					+0.4 / -0.7					
Tabella standard		BK05					BK06					
Attenuto di correzione		7.2					7.9					
Indici di abbagliamento corretti riferiti a 4800lm Fluss luminoso sferico												

Diagramma UGR (SHR: 0.25)

Scheda tecnica prodotto

ZUMTOBEL - SLOIN slim K L2250 F WH



Articolo No.	22902940 (3000 K PC)
P	48.5 W
Φ Lampadina	3640 lm
Φ Lampada	3642 lm
η	100.04 %
Efficienza	75.1 lm/W
CCT	3000 K
CRI	80

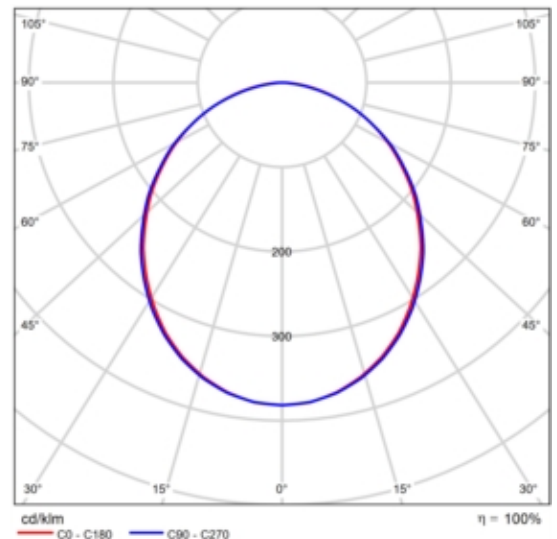

CDL polare

Valutazione di abbagliamento secondo UGR												
f. Soffitto		70	70	50	50	30	70	70	50	50	30	
f. Pareti		50	30	50	30	30	50	30	50	30	30	
f. Pavimento		20	20	20	20	20	20	20	20	20	20	
Dimensioni locali X y		Linea di mira perpendicolare all'asse delle lampade					Linea di mira parallela all'asse delle lampade					
2H	2H	21.2	22.6	21.5	22.8	23.0	21.3	22.7	21.6	22.9	23.1	
	3H	22.7	24.0	23.1	24.2	24.5	22.8	24.0	23.1	24.3	24.6	
	4H	23.3	24.5	23.7	24.8	25.1	23.4	24.5	23.7	24.8	25.1	
	6H	23.8	24.8	24.1	25.2	25.5	23.8	24.8	24.1	25.1	25.5	
	8H	23.9	24.9	24.3	25.3	25.6	23.9	24.9	24.2	25.2	25.5	
12H	24.0	25.0	24.4	25.3	25.6	23.9	24.9	24.3	25.2	25.5		
4H	2H	21.9	23.1	22.2	23.3	23.6	22.0	23.1	22.3	23.4	23.7	
	3H	23.6	24.6	24.0	24.9	25.2	23.7	24.6	24.0	25.0	25.3	
	4H	24.3	25.2	24.7	25.5	25.9	24.4	25.2	24.8	25.6	26.0	
	6H	24.9	25.6	25.3	26.0	26.4	24.8	25.6	25.3	26.0	26.4	
	8H	25.0	25.8	25.5	26.2	26.6	25.0	25.7	25.4	26.1	26.5	
12H	25.2	25.8	25.6	26.2	26.7	25.0	25.7	25.5	26.1	26.5		
8H	4H	24.6	25.3	25.0	25.7	26.1	24.6	25.3	25.1	25.7	26.2	
	6H	25.3	25.9	25.7	26.3	26.7	25.2	25.8	25.7	26.3	26.7	
	8H	25.5	26.1	26.0	26.5	27.0	25.5	26.0	25.9	26.4	26.9	
	12H	25.7	26.2	26.2	26.6	27.1	25.6	26.0	26.1	26.5	27.0	
	12H	4H	24.6	25.3	25.0	25.7	26.1	24.6	25.3	25.1	25.7	26.1
6H	25.3	25.8	25.8	26.3	26.8	25.3	25.8	25.8	26.3	26.7		
8H	25.6	26.1	26.1	26.5	27.0	25.5	26.0	26.0	26.5	27.0		
Variazione della posizione dell'osservatore per le distanze delle lampade S												
S = 1.0H		+0.1 / -0.1					+0.1 / -0.1					
S = 1.5H		+0.2 / -0.4					+0.2 / -0.4					
S = 2.0H		+0.4 / -0.7					+0.4 / -0.7					
Tabella standard		BK06					BK05					
Attorno al cono		8.4					7.9					
Indici di abbagliamento corretti riferiti a 3042lm Fluxo luminoso sferico												

Diagramma UGR (SHR: 0.25)

Scheda tecnica prodotto

ZUMTOBEL - SLOIN T K SL IP54 L2063 HE LDE WH

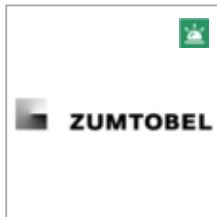

Articolo No.	22170316 (4000 K PC)
P	30.9 W
P _{illuminazione di emergenza}	30.9 W
Φ _{Lampadina}	4800 lm
Φ _{Lampada}	4800 lm
Φ _{illuminazione di emergenza}	4800 lm
η	100.00 %
Efficienza	155.4 lm/W
CCT	3000 K
CRI	80
ELF	100 %

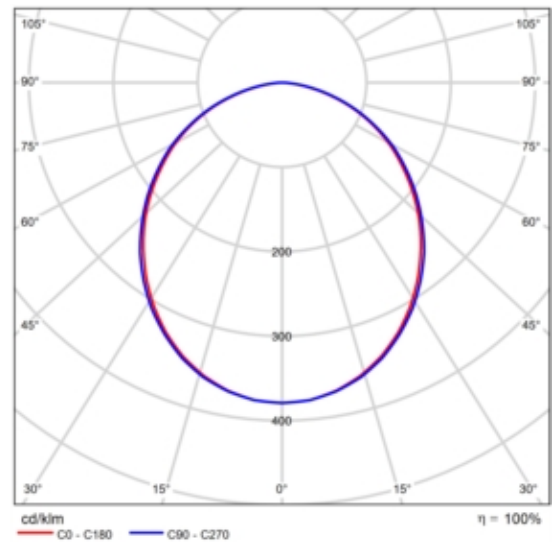

CDL polare

Valutazione di abbagliamento secondo UGR												
f. Soffitto		70	70	50	50	30	70	70	50	50	30	
f. Pareti		50	30	50	30	30	50	30	50	30	30	
f. Pavimento		20	20	20	20	20	20	20	20	20	20	
Dimensioni locali X y		Linea di mira perpendicolare all'asse delle lampade					Linea di mira parallela all'asse delle lampade					
2H	2H	20.6	21.9	20.9	22.2	22.4	20.7	22.1	21.0	22.3	22.6	
	3H	22.1	23.3	22.4	23.6	23.8	22.2	23.5	22.6	23.7	24.0	
	4H	22.6	23.8	23.0	24.1	24.4	22.8	24.0	23.2	24.2	24.5	
	6H	23.0	24.0	23.3	24.4	24.7	23.2	24.3	23.6	24.6	24.9	
	8H	23.1	24.1	23.4	24.4	24.7	23.3	24.3	23.7	24.6	25.0	
4H	2H	21.3	22.4	21.6	22.7	23.0	21.4	22.5	21.7	22.8	23.1	
	3H	22.9	23.9	23.3	24.2	24.6	23.1	24.1	23.5	24.4	24.7	
	4H	23.6	24.5	24.0	24.8	25.2	23.8	24.7	24.2	25.0	25.4	
	6H	24.1	24.8	24.5	25.2	25.6	24.3	25.0	24.7	25.4	25.8	
	8H	24.2	24.9	24.6	25.3	25.7	24.4	25.1	24.8	25.5	25.9	
8H	2H	24.2	24.9	24.7	25.3	25.7	24.5	25.1	24.9	25.5	26.0	
	4H	23.9	24.6	24.3	25.0	25.4	24.0	24.8	24.5	25.1	25.6	
	6H	24.5	25.0	24.9	25.5	25.9	24.6	25.2	25.1	25.7	26.1	
	8H	24.6	25.1	25.1	25.6	26.1	24.9	25.4	25.3	25.8	26.3	
	12H	24.7	25.1	25.2	25.6	26.1	25.0	25.4	25.5	25.9	26.4	
12H	4H	23.9	24.6	24.3	25.0	25.4	24.0	24.7	24.5	25.1	25.5	
	6H	24.5	25.0	25.0	25.5	25.9	24.7	25.2	25.2	25.6	26.1	
	8H	24.7	25.1	25.2	25.6	26.1	24.9	25.4	25.4	25.8	26.3	
Variazione della posizione dell'osservatore per le distanze delle lampade S												
S = 1.0H		+0.1 / -0.1					+0.1 / -0.1					
S = 1.5H		+0.2 / -0.4					+0.2 / -0.4					
S = 2.0H		+0.4 / -0.7					+0.4 / -0.7					
Tabella standard		BK05					BK05					
Attorno al conettore		7.2					7.3					
Indici di abbagliamento corretti riferiti a 4000lm Fluss luminoso sferico												

Diagramma UGR (SHR: 0.25)

Scheda tecnica prodotto

ZUMTOBEL - SLOIN T K SL IP54 L2063 HE LDE WH

y	C0°	C90°	C0°- C360°
0°-180°	1819,68	1819,68	1819,68
60°-90°	709,44	732,00	732,00

Tabella valori di abbagliamento [cd]

Scheda tecnica prodotto

ZUMTOBEL - SLOIN T K SL IP54 L2063 HE LDE WH



Articolo No.	22170316 (4000 K PC)
P	30.9 W
$\Phi_{Lampadina}$	4800 lm
$\Phi_{Lampada}$	4800 lm
η	100.00 %
Efficienza	155.4 lm/W
CCT	3000 K
CRI	80

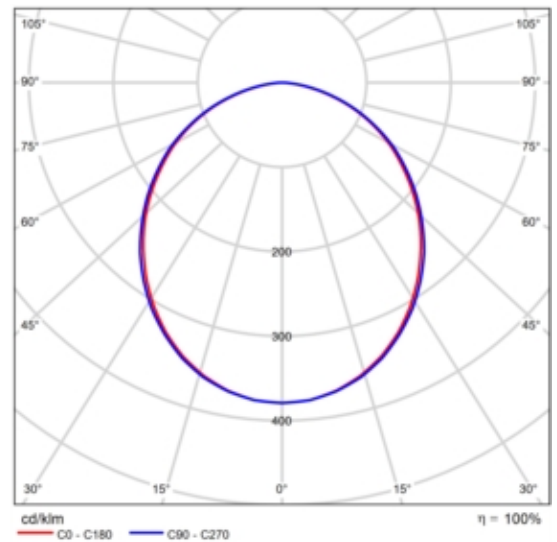

CDL polare

Valutazione di abbagliamento secondo UGR												
f. Soffitto		70	70	50	50	30	70	70	50	50	30	
f. Pareti		50	30	50	30	30	50	30	50	30	30	
f. Pavimento		20	20	20	20	20	20	20	20	20	20	
Dimensioni locali X y		Linea di mira perpendicolare all'asse delle lampade					Linea di mira parallela all'asse delle lampade					
2H	2H	20.6	21.9	20.9	22.2	22.4	20.7	22.1	21.0	22.3	22.6	
	3H	22.1	23.3	22.4	23.6	23.8	22.2	23.5	22.6	23.7	24.0	
	4H	22.6	23.8	23.0	24.1	24.4	22.8	24.0	23.2	24.2	24.5	
	6H	23.0	24.0	23.3	24.4	24.7	23.2	24.3	23.6	24.6	24.9	
	8H	23.1	24.1	23.4	24.4	24.7	23.3	24.3	23.7	24.6	25.0	
4H	2H	21.3	22.4	21.6	22.7	23.0	21.4	22.5	21.7	22.8	23.1	
	3H	22.9	23.9	23.3	24.2	24.6	23.1	24.1	23.5	24.4	24.7	
	4H	23.6	24.5	24.0	24.8	25.2	23.8	24.7	24.2	25.0	25.4	
	6H	24.1	24.8	24.5	25.2	25.6	24.3	25.0	24.7	25.4	25.8	
	8H	24.2	24.9	24.6	25.3	25.7	24.4	25.1	24.8	25.5	25.9	
8H	2H	24.2	24.9	24.7	25.3	25.7	24.5	25.1	24.9	25.5	26.0	
	4H	23.9	24.6	24.3	25.0	25.4	24.0	24.8	24.5	25.1	25.6	
	6H	24.5	25.0	24.9	25.5	25.9	24.6	25.2	25.1	25.7	26.1	
	8H	24.6	25.1	25.1	25.6	26.1	24.9	25.4	25.3	25.8	26.3	
	12H	24.7	25.1	25.2	25.6	26.1	25.0	25.4	25.5	25.9	26.4	
12H	4H	23.9	24.6	24.3	25.0	25.4	24.0	24.7	24.5	25.1	25.5	
	6H	24.5	25.0	25.0	25.5	25.9	24.7	25.2	25.2	25.6	26.1	
	8H	24.7	25.1	25.2	25.6	26.1	24.9	25.4	25.4	25.8	26.3	
Variazione della posizione dell'osservatore per le distanze delle lampade S												
S = 1.0H		+0.1 / -0.1					+0.1 / -0.1					
S = 1.5H		+0.2 / -0.4					+0.2 / -0.4					
S = 2.0H		+0.4 / -0.7					+0.4 / -0.7					
Tabella standard		BK05					BK05					
Attorno al cono		7.2					7.3					
Indici di abbagliamento corretti riferiti a 4000lm Fluxo luminoso sferico												

Diagramma UGR (SHR: 0.25)

Scheda tecnica prodotto

ZUMTOBEL - SLOIN T K SL IP54 L2063 HE LDE WH

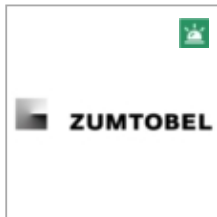

Articolo No.	22170316 (4000 K PC)
P	30.9 W
P _{illuminazione di emergenza}	5.2 W
Φ _{Lampadina}	4800 lm
Φ _{Lampada}	4800 lm
Φ _{illuminazione di emergenza}	800 lm
η	100.00 %
Efficienza	155.4 lm/W
CCT	3000 K
CRI	80
ELF	17 %

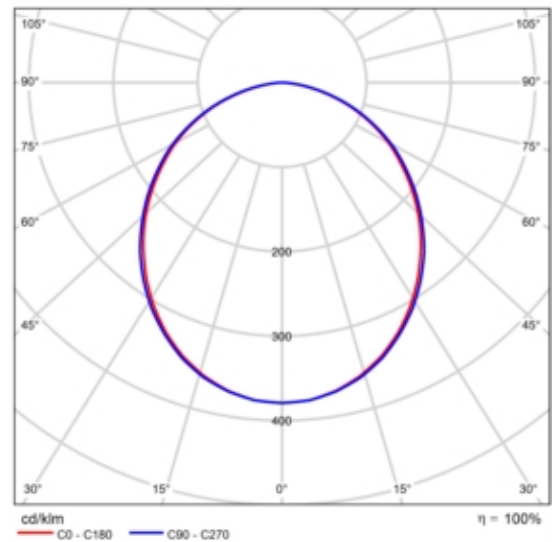

CDL polare

Valutazione di abbagliamento secondo UGR												
f. soffitto		70	70	50	50	30	70	70	50	50	30	
f. pareti		50	30	50	30	30	50	30	50	30	30	
f. pavimento		20	20	20	20	20	20	20	20	20	20	
Dimensioni locali X y		Linea di mira perpendicolare all'asse delle lampade					Linea di mira parallela all'asse delle lampade					
2H	2H	20.6	21.9	20.9	22.2	22.4	20.7	22.1	21.0	22.3	22.6	
	3H	22.1	23.3	22.4	23.6	23.8	22.2	23.5	22.6	23.7	24.0	
	4H	22.6	23.8	23.0	24.1	24.4	22.8	24.0	23.2	24.2	24.5	
	6H	23.0	24.0	23.3	24.4	24.7	23.2	24.3	23.6	24.6	24.9	
	8H	23.1	24.1	23.4	24.4	24.7	23.3	24.3	23.7	24.6	25.0	
4H	2H	21.3	22.4	21.6	22.7	23.0	21.4	22.5	21.7	22.8	23.1	
	3H	22.9	23.9	23.3	24.2	24.6	23.1	24.1	23.5	24.4	24.7	
	4H	23.6	24.5	24.0	24.8	25.2	23.8	24.7	24.2	25.0	25.4	
	6H	24.1	24.8	24.5	25.2	25.6	24.3	25.0	24.7	25.4	25.8	
	8H	24.2	24.9	24.6	25.3	25.7	24.4	25.1	24.8	25.5	25.9	
8H	2H	24.2	24.9	24.7	25.3	25.7	24.5	25.1	24.9	25.5	26.0	
	4H	23.9	24.6	24.3	25.0	25.4	24.0	24.8	24.5	25.1	25.6	
	6H	24.5	25.0	24.9	25.5	25.9	24.6	25.2	25.1	25.7	26.1	
	8H	24.6	25.1	25.1	25.6	26.1	24.9	25.4	25.3	25.8	26.3	
	12H	24.7	25.1	25.2	25.6	26.1	25.0	25.4	25.5	25.9	26.4	
12H	4H	23.9	24.6	24.3	25.0	25.4	24.0	24.7	24.5	25.1	25.5	
	6H	24.5	25.0	25.0	25.5	25.9	24.7	25.2	25.2	25.6	26.1	
	8H	24.7	25.1	25.2	25.6	26.1	24.9	25.4	25.4	25.8	26.3	
Variazione della posizione dell'osservatore per le distanze delle lampade S												
S = 1.0H		+0.1 / -0.1					+0.1 / -0.1					
S = 1.5H		+0.2 / -0.4					+0.2 / -0.4					
S = 2.0H		+0.4 / -0.7					+0.4 / -0.7					
Tabella standard		BK05					BK05					
Attorno di correzione		7.2					7.3					
Indici di abbagliamento corretti riferiti a 4000lm Fluss luminoso sferico												

Diagramma UGR (SHR: 0.25)

Scheda tecnica prodotto

ZUMTOBEL - SLOIN T K SL IP54 L2063 HE LDE WH

y	C0°	C90°	C0°- C360°
0°-180°	1819,68	1819,68	1819,68
60°-90°	709,44	732,00	732,00

Tabella valori di abbagliamento [cd]

Scheda tecnica prodotto

ZUMTOBEL - TEC C 7400-840 L2000 NB LDE SR IP64

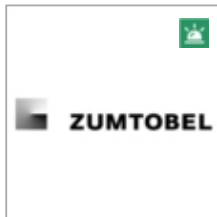

Articolo No.	42936532 (STD - Standard)
P	41.6 W
P _{illuminazione di emergenza}	41.6 W
Φ _{Lampadina}	7430 lm
Φ _{Lampada}	7431 lm
Φ _{illuminazione di emergenza}	7431 lm
η	100.01 %
Efficienza	178.6 lm/W
CCT	3000 K
CRI	80
ELF	100 %

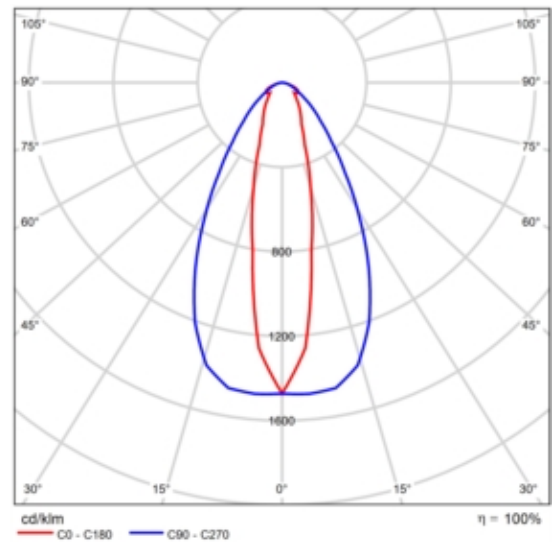

CDL polare

Valutazione di abbagliamento secondo UGR												
f. Soffitto		70	70	50	50	30	70	70	50	50	30	
f. Pareti		50	30	50	30	30	50	30	50	30	30	
f. Pavimento		20	20	20	20	20	20	20	20	20	20	
Dimensioni locali X y		Linea di mira perpendicolare all'asse delle lampade					Linea di mira parallela all'asse delle lampade					
2H	2H	17.6	18.6	17.9	18.8	19.1	20.2	21.2	20.5	21.4	21.7	
	3H	20.0	20.9	20.3	21.2	21.4	20.9	21.9	21.2	22.1	22.4	
	4H	20.7	21.6	21.0	21.8	22.1	21.2	22.1	21.6	22.4	22.7	
	6H	21.0	21.8	21.4	22.1	22.4	21.4	22.3	21.8	22.6	22.9	
	8H	21.1	21.9	21.4	22.2	22.5	21.5	22.3	21.9	22.6	22.9	
4H	2H	17.8	18.7	18.1	19.0	19.2	20.2	21.0	20.5	21.3	21.6	
	3H	20.3	21.1	20.7	21.4	21.7	21.0	21.7	21.4	22.1	22.4	
	4H	21.2	21.8	21.6	22.2	22.5	21.4	22.1	21.8	22.4	22.8	
	6H	21.7	22.2	22.1	22.6	23.0	21.7	22.3	22.1	22.7	23.1	
	8H	21.8	22.3	22.2	22.7	23.1	21.8	22.4	22.3	22.8	23.2	
8H	2H	17.8	18.7	18.1	19.0	19.2	20.2	21.0	20.5	21.3	21.6	
	3H	20.3	21.1	20.7	21.4	21.7	21.0	21.7	21.4	22.1	22.4	
	4H	21.2	21.8	21.6	22.2	22.5	21.4	22.1	21.8	22.4	22.8	
	6H	21.7	22.2	22.1	22.6	23.0	21.7	22.3	22.1	22.7	23.1	
	8H	21.8	22.3	22.2	22.7	23.1	21.8	22.4	22.3	22.8	23.2	
12H	2H	17.8	18.7	18.1	19.0	19.2	20.2	21.0	20.5	21.3	21.6	
	3H	20.3	21.1	20.7	21.4	21.7	21.0	21.7	21.4	22.1	22.4	
	4H	21.2	21.8	21.6	22.2	22.5	21.4	22.1	21.8	22.4	22.8	
	6H	21.7	22.2	22.1	22.6	23.0	21.7	22.3	22.1	22.7	23.1	
	8H	21.8	22.3	22.2	22.7	23.1	21.8	22.4	22.3	22.8	23.2	
12H	2H	17.8	18.7	18.1	19.0	19.2	20.2	21.0	20.5	21.3	21.6	
	3H	20.3	21.1	20.7	21.4	21.7	21.0	21.7	21.4	22.1	22.4	
	4H	21.2	21.8	21.6	22.2	22.5	21.4	22.1	21.8	22.4	22.8	
	6H	21.7	22.2	22.1	22.6	23.0	21.7	22.3	22.1	22.7	23.1	
	8H	21.8	22.3	22.2	22.7	23.1	21.8	22.4	22.3	22.8	23.2	
Variazione della posizione dell'osservatore per le distanze delle lampade S												
S = 1.0H		+0.3 / -0.3					+0.9 / -0.5					
S = 1.5H		+0.4 / -0.4					+2.3 / -1.1					
S = 2.0H		+0.6 / -0.6					+3.6 / -2.1					
Tabella standard		BK06					BK03					
Attorno al cono		5.0					4.3					
Indici di abbagliamento corretti riferiti a 7430lm Fluxo luminoso riferito												

Diagramma UGR (SHR: 0.25)

Scheda tecnica prodotto

ZUMTOBEL - TEC C 7400-840 L2000 NB LDE SR IP64

y	C0°	C90°	C0°- C360°
0°-180°	10937.70	10986.74	10986.74
60°-90°	653.84	660.53	683.56

Tabella valori di abbagliamento [cd]

Scheda tecnica prodotto

ZUMTOBEL - TEC C 7400-840 L2000 NB LDE SR IP64

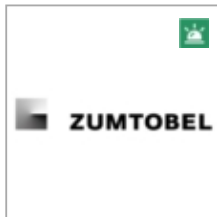

Articolo No.	42936532 (STD - Standard)
P	41.6 W
P _{illuminazione di emergenza}	6.9 W
Φ _{Lampadina}	7430 lm
Φ _{Lampada}	7431 lm
Φ _{illuminazione di emergenza}	1239 lm
η	100.01 %
Efficienza	178.6 lm/W
CCT	3000 K
CRI	80
ELF	17 %

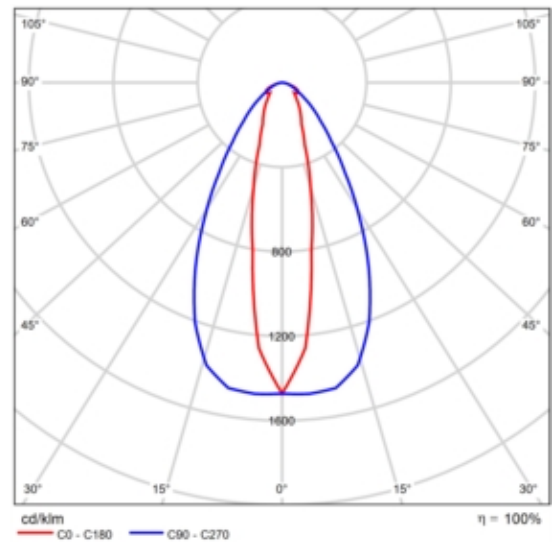

CDL polare

Valutazione di abbagliamento secondo UGR												
p. Soffitto		70	70	50	50	30	70	70	50	50	30	
p. Pareti		50	30	50	30	30	50	30	50	30	30	
p. Pavimento		20	20	20	20	20	20	20	20	20	20	
Dimensioni locali X y		Linea di mira perpendicolare all'asse delle lampade					Linea di mira parallela all'asse delle lampade					
2H	2H	17.6	18.6	17.9	18.8	19.1	20.2	21.2	20.5	21.4	21.7	
	3H	20.0	20.9	20.3	21.2	21.4	20.9	21.9	21.2	22.1	22.4	
	4H	20.7	21.6	21.0	21.8	22.1	21.2	22.1	21.6	22.4	22.7	
	6H	21.0	21.8	21.4	22.1	22.4	21.4	22.3	21.8	22.6	22.9	
	8H	21.1	21.9	21.4	22.2	22.5	21.5	22.3	21.9	22.6	22.9	
4H	2H	17.8	18.7	18.1	19.0	19.2	20.2	21.0	20.5	21.3	21.6	
	3H	20.3	21.1	20.7	21.4	21.7	21.0	21.7	21.4	22.1	22.4	
	4H	21.2	21.8	21.6	22.2	22.5	21.4	22.1	21.8	22.4	22.8	
	6H	21.7	22.2	22.1	22.6	23.0	21.7	22.3	22.1	22.7	23.1	
	8H	21.8	22.3	22.2	22.7	23.1	21.8	22.4	22.3	22.8	23.2	
8H	2H	17.8	18.7	18.1	19.0	19.2	20.2	21.0	20.5	21.3	21.6	
	3H	20.3	21.1	20.7	21.4	21.7	21.0	21.7	21.4	22.1	22.4	
	4H	21.2	21.8	21.6	22.2	22.5	21.4	22.1	21.8	22.4	22.8	
	6H	21.7	22.2	22.1	22.6	23.0	21.7	22.3	22.1	22.7	23.1	
	8H	21.8	22.3	22.2	22.7	23.1	21.8	22.4	22.3	22.8	23.2	
12H	2H	17.8	18.7	18.1	19.0	19.2	20.2	21.0	20.5	21.3	21.6	
	3H	20.3	21.1	20.7	21.4	21.7	21.0	21.7	21.4	22.1	22.4	
	4H	21.2	21.8	21.6	22.2	22.5	21.4	22.1	21.8	22.4	22.8	
	6H	21.7	22.2	22.1	22.6	23.0	21.7	22.3	22.1	22.7	23.1	
	8H	21.8	22.3	22.2	22.7	23.1	21.8	22.4	22.3	22.8	23.2	
12H	2H	17.8	18.7	18.1	19.0	19.2	20.2	21.0	20.5	21.3	21.6	
	3H	20.3	21.1	20.7	21.4	21.7	21.0	21.7	21.4	22.1	22.4	
	4H	21.2	21.8	21.6	22.2	22.5	21.4	22.1	21.8	22.4	22.8	
	6H	21.7	22.2	22.1	22.6	23.0	21.7	22.3	22.1	22.7	23.1	
	8H	21.8	22.3	22.2	22.7	23.1	21.8	22.4	22.3	22.8	23.2	
Variazione della posizione dell'osservatore per le distanze delle lampade S												
S = 1.0H		+0.3 / -0.3					+0.9 / -0.5					
S = 1.5H		+0.4 / -0.4					+2.3 / -1.1					
S = 2.0H		+0.6 / -0.6					+3.6 / -2.1					
Tabella standard		BK06					BK03					
Attorno al cono		5.0					4.3					
Indici di abbagliamento corretti riferiti a 7432lm Fluxo luminoso sferico												

Diagramma UGR (SHR: 0.25)

Scheda tecnica prodotto

ZUMTOBEL - TEC C 7400-840 L2000 NB LDE SR IP64

y	C0°	C90°	C0°- C360°
0°-180°	10937.70	10986.74	10986.74
60°-90°	653.84	660.53	683.56

Tabella valori di abbagliamento [cd]

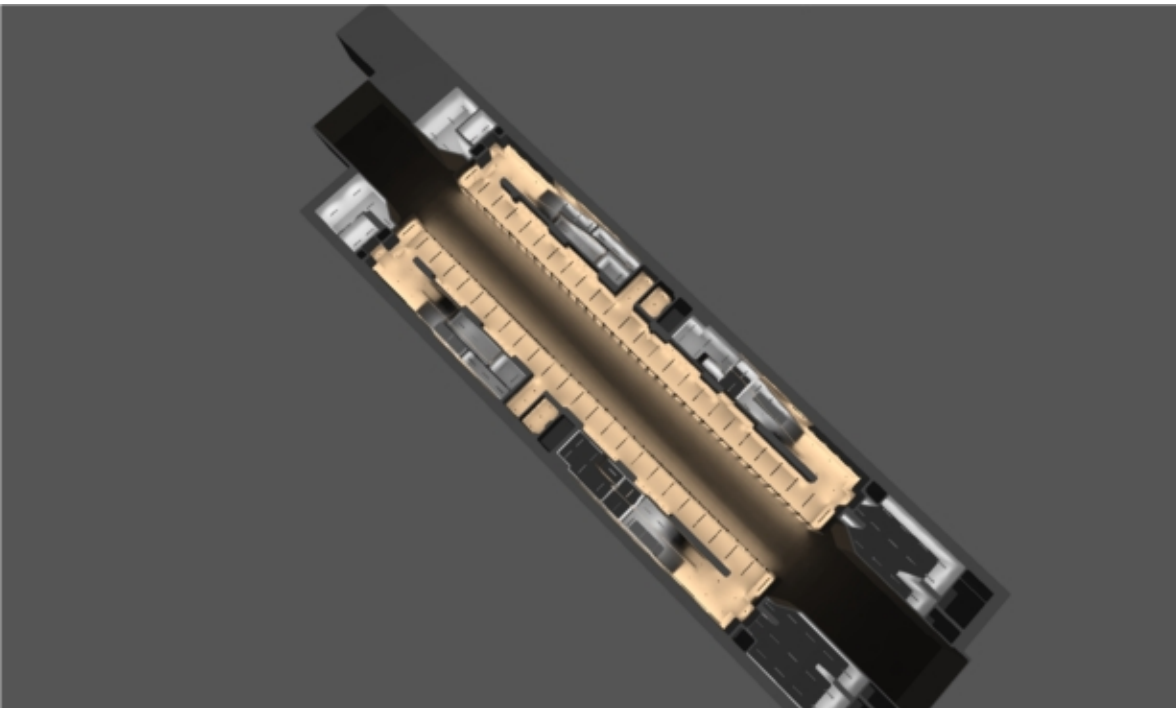

Piano banchina

Descrizione

Piano banchina (normale)

Elenco dei locali

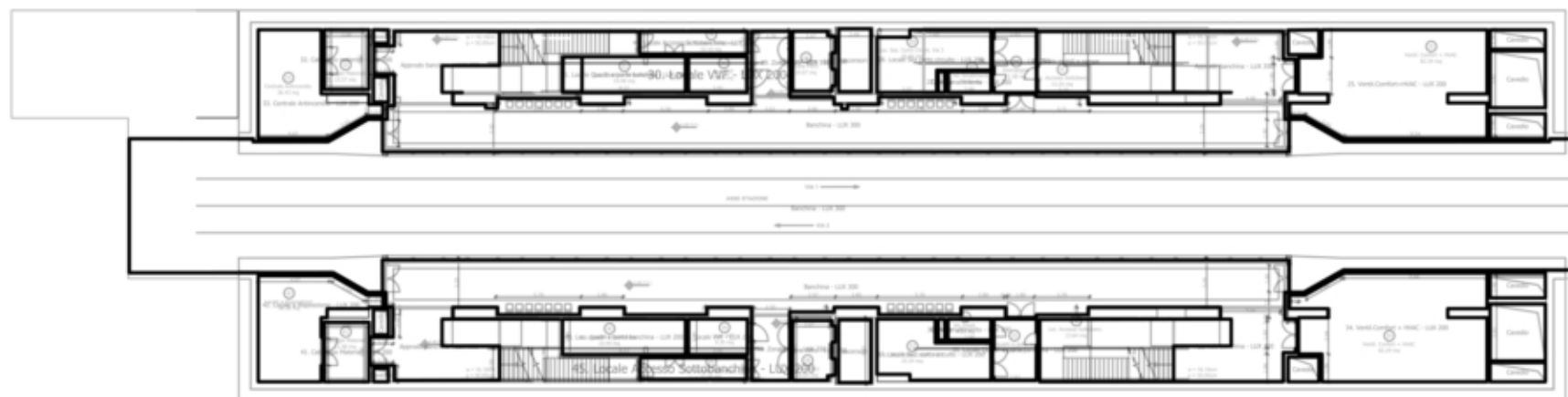

Piano banchina (normale)

Elenco dei locali

00_Scale mobili e rampe

P_{totale}
351.6 W

A_{Locale}
83.62 m²

Valore di allacciamento specifico
4.20 W/m² (Locale)

Pz.	Produttore	Articolo No.	Nome articolo	P	Φ_{Lampada}
5	Disano Illuminazione S.p.A	963 Hydro LED - High Performance	Disano 963 LED 27W CLD-E GRIGIO	30.0 W	3749 lm
20	Linea Light Group	98636	Ribbon Plus - LED strip, IP20 - 3.2 W	3.2 W	428 lm
2	Non ancora Membro DIALux	06BA2C459 9C	BANISTER-FC 0,5m2.5WCL.3 3000K	3.0 W	114 lm
6	Non ancora Membro DIALux	06BA2F459 9C	BANISTER-FC 1m 5W CL.3 3000K	5.0 W	227 lm
6	Non ancora Membro DIALux	06BA2N459 9C	BANISTER-FC 2m 10W CL.3 3000K	10.0 W	454 lm
1	ZUMTOBEL	42936532 (STD - Standard)	TEC C 7400-840 L2000 NB LDE SR IP64	41.6 W	7431 lm

Piano banchina (normale)

Elenco dei locali

25. Ventil.Comfort+HVAC - LUX 200

P_{totale} 420.0 W	A_{Locale} 84.32 m ²	Valore di allacciamento specifico 4.98 W/m ² = 1.51 W/m ² /100 lx (Locale) 5.29 W/m ² = 1.60 W/m ² /100 lx (Superficie utile)	E_{perpendicolare (Superficie utile)} 330 lx
--------------------------------------	---	--	--

Pz.	Produttore	Articolo No.	Nome articolo	P	Φ _{Lampada}
5	Disano Illuminazione S.p.A	963 Hydro LED - High Performance	Disano 963 LED 27W CLD-E GRIGIO	30.0 W	3749 lm
9	Disano Illuminazione S.p.A	963 Hydro LED - High Performance	Disano 963 LED 27W CLD-E GRIGIO	30.0 W	3749 lm

Piano banchina (normale)

Elenco dei locali

26. Disimpegno - LUX 200

P_{totale} 148.8 W	A_{Locale} 12.21 m ²	Valore di allacciamento specifico 12.18 W/m ² = 2.99 W/m ² /100 lx (Locale)	E_{perpendicolare (Superficie utile)} 408 lx
--------------------------------------	---	---	--

Pz.	Produttore	Articolo No.	Nome articolo	P	Φ _{Lampada}
1	Disano Illuminazione S.p.A	963 Hydro LED - High Performance	Disano 963 LED 47W CLD-E GRIGIO	50.0 W	7766 lm
1	Disano Illuminazione S.p.A	963 Hydro LED - High Performance	Disano 963 LED 47W CLD-E GRIGIO	50.0 W	7766 lm
4	Linea Light Group	98636	Ribbon Plus - LED strip, IP20 - 3.2 W	3.2 W	428 lm
2	Non ancora Membro DIALux	06BA2C459 9C	BANISTER-FC 0,5m2.5WCL.3 3000K	3.0 W	114 lm
2	Non ancora Membro DIALux	06BA2F459 9C	BANISTER-FC 1m 5W CL.3 3000K	5.0 W	227 lm
2	Non ancora Membro DIALux	06BA2N459 9C	BANISTER-FC 2m 10W CL.3 3000K	10.0 W	454 lm

Piano banchina (normale)

Elenco dei locali

27. WC smaltimento - LUX 200

P_{totale} 50.0 W	A_{Locale} 4.02 m ²	Valore di allacciamento specifico 12.43 W/m ² = 3.89 W/m ² /100 lx (Locale)	E_{perpendicolare} (Superficie utile) 319 lx
-------------------------------------	--	---	--

Pz.	Produttore	Articolo No.	Nome articolo	P	Φ _{Lampada}
1	Disano Illuminazione S.p.A	963 Hydro LED - High Performance	Disano 963 LED 47W CLD-E GRIGIO	50.0 W	7766 lm

28. Locale Sez corto circuito - LUX 200

P_{totale} 160.0 W	A_{Locale} 25.50 m ²	Valore di allacciamento specifico 6.27 W/m ² = 2.18 W/m ² /100 lx (Locale)	E_{perpendicolare} (Superficie utile) 288 lx
--------------------------------------	---	--	--

Pz.	Produttore	Articolo No.	Nome articolo	P	Φ _{Lampada}
4	Disano Illuminazione S.p.A	963 Hydro LED - High Performance	Disano 963 LED 27W CLD-E GRIGIO	30.0 W	3749 lm
1	Disano Illuminazione S.p.A	963 Hydro LED - High Performance	Disano 963 LED 27W CLD-E GRIGIO	30.0 W	3749 lm
2	Non ancora Membro DIALux	06BA2F459 9C	BANISTER-FC 1m 5W CL.3 3000K	5.0 W	227 lm

Piano banchina (normale)

Elenco dei locali

29. Zona filtro - LUX 350

P_{totale} 68.1 W	A_{Locale} 10.89 m ²	Valore di allacciamento specifico 6.25 W/m ² (Locale)
-------------------------------------	---	--

Pz.	Produttore	Articolo No.	Nome articolo	P	Φ _{Lampada}
2	Targetti	1T8294	CCTEVO 16 UGR RA90 20W 30K R PW	22.7 W	2267 lm
1	Targetti	1T8294	CCTEVO 16 UGR RA90 20W 30K R PW	22.7 W	2267 lm

29. Zona Filtro - LUX 350

P_{totale} 68.1 W	A_{Locale} 22.06 m ²	Valore di allacciamento specifico 3.09 W/m ² (Locale)
-------------------------------------	---	--

Pz.	Produttore	Articolo No.	Nome articolo	P	Φ _{Lampada}
2	Targetti	1T8294	CCTEVO 16 UGR RA90 20W 30K R PW	22.7 W	2267 lm
1	Targetti	1T8294	CCTEVO 16 UGR RA90 20W 30K R PW	22.7 W	2267 lm

30. Locale VWF - LUX 200

P_{totale} 60.0 W	A_{Locale} 9.38 m ²	Valore di allacciamento specifico 6.40 W/m ² = 2.78 W/m ² /100 lx (Locale)	E_{perpendicolare} (Superficie utile) 230 lx
-------------------------------------	--	--	--

Pz.	Produttore	Articolo No.	Nome articolo	P	Φ _{Lampada}
2	Disano Illuminazione S.p.A	963 Hydro LED - High Performance	Disano 963 LED 27W CLD-E GRIGIO	30.0 W	3749 lm

Piano banchina (normale)

Elenco dei locali

31. Locale Quadri e porte banchina - LUX 200

P_{totale} 166.4 W	A_{Locale} 16.62 m ²	Valore di allacciamento specifico 10.01 W/m ² = 3.44 W/m ² /100 lx (Locale) 12.46 W/m ² = 4.28 W/m ² /100 lx (Superficie utile)	E_{perpendicolare (superficie utile)} 291 lx
--------------------------------------	---	--	--

Pz.	Produttore	Articolo No.	Nome articolo	P	Φ _{Lampada}
2	Disano Illuminazione S.p.A	963 Hydro LED - High Performance	Disano 963 LED 27W CLD-E GRIGIO	30.0 W	3749 lm
1	Disano Illuminazione S.p.A	963 Hydro LED - High Performance	Disano 963 LED 27W CLD-E GRIGIO	30.0 W	3749 lm
12	Linea Light Group	98636	Ribbon Plus - LED strip, IP20 - 3.2 W	3.2 W	428 lm
1	Non ancora Membro DIALux	06BA2C459 9C	BANISTER-FC 0,5m2.5WCL.3 3000K	3.0 W	114 lm
3	Non ancora Membro DIALux	06BA2F459 9C	BANISTER-FC 1m 5W CL.3 3000K	5.0 W	227 lm
2	Non ancora Membro DIALux	06BA2N459 9C	BANISTER-FC 2m 10W CL.3 3000K	10.0 W	454 lm

Piano banchina (normale)

Elenco dei locali

32. Cablaggio materiali - LUX 200

P_{totale} 100.0 W	A_{Locale} 12.00 m ²	Valore di allacciamento specifico 8.33 W/m ² = 1.95 W/m ² /100 lx (Locale)	E_{perpendicolare (Superficie utile)} 428 lx
--------------------------------------	---	--	--

Pz.	Produttore	Articolo No.	Nome articolo	P	Φ _{Lampada}
1	Disano Illuminazione S.p.A	963 Hydro LED - High Performance	Disano 963 LED 47W CLD-E GRIGIO	50.0 W	7766 lm
1	Disano Illuminazione S.p.A	963 Hydro LED - High Performance	Disano 963 LED 47W CLD-E GRIGIO	50.0 W	7766 lm

33. Centrale Antincendio - LUX 200

P_{totale} 250.0 W	A_{Locale} 38.89 m ²	Valore di allacciamento specifico 6.43 W/m ² = 1.43 W/m ² /100 lx (Locale) 6.69 W/m ² = 1.49 W/m ² /100 lx (Superficie utile)	E_{perpendicolare (Superficie utile)} 450 lx
--------------------------------------	---	--	--

Pz.	Produttore	Articolo No.	Nome articolo	P	Φ _{Lampada}
3	Disano Illuminazione S.p.A	963 Hydro LED - High Performance	Disano 963 LED 47W CLD-E GRIGIO	50.0 W	7766 lm
2	Disano Illuminazione S.p.A	963 Hydro LED - High Performance	Disano 963 LED 47W CLD-E GRIGIO	50.0 W	7766 lm

Piano banchina (normale)

Elenco dei locali

34. Ventil.Comfort + HVAC - LUX 200

P_{totale} 420.0 W	A_{Locale} 84.39 m ²	Valore di allacciamento specifico 4.98 W/m ² = 1.52 W/m ² /100 lx (Locale) 5.28 W/m ² = 1.61 W/m ² /100 lx (Superficie utile)	E_{perpendicolare (Superficie utile)} 328 lx
--------------------------------------	---	--	--

Pz.	Produttore	Articolo No.	Nome articolo	P	Φ _{Lampada}
9	Disano Illuminazione S.p.A	963 Hydro LED - High Performance	Disano 963 LED 27W CLD-E GRIGIO	30.0 W	3749 lm
5	Disano Illuminazione S.p.A	963 Hydro LED - High Performance	Disano 963 LED 27W CLD-E GRIGIO	30.0 W	3749 lm

Piano banchina (normale)

Elenco dei locali

35. Locale Quadri e porte banchina - LUX 200

P_{totale} 148.8 W	A_{Locale} 11.92 m ²	Valore di allacciamento specifico 12.49 W/m ² = 2.93 W/m ² /100 lx (Locale)	E_{perpendicolare (Superficie utile)} 426 lx
--------------------------------------	---	---	--

Pz.	Produttore	Articolo No.	Nome articolo	P	Φ _{Lampada}
2	Disano Illuminazione S.p.A	963 Hydro LED - High Performance	Disano 963 LED 47W CLD-E GRIGIO	50.0 W	7766 lm
4	Linea Light Group	98636	Ribbon Plus - LED strip, IP20 - 3.2 W	3.2 W	428 lm
2	Non ancora Membro DIALux	06BA2C459 9C	BANISTER-FC 0,5m2.5WCL.3 3000K	3.0 W	114 lm
2	Non ancora Membro DIALux	06BA2F459 9C	BANISTER-FC 1m 5W CL.3 3000K	5.0 W	227 lm
2	Non ancora Membro DIALux	06BA2N459 9C	BANISTER-FC 2m 10W CL.3 3000K	10.0 W	454 lm

36. Wc smaltimento - LUX 200

P_{totale} 50.0 W	A_{Locale} 4.01 m ²	Valore di allacciamento specifico 12.46 W/m ² = 3.84 W/m ² /100 lx (Locale)	E_{perpendicolare (Superficie utile)} 325 lx
-------------------------------------	--	---	--

Pz.	Produttore	Articolo No.	Nome articolo	P	Φ _{Lampada}
1	Disano Illuminazione S.p.A	963 Hydro LED - High Performance	Disano 963 LED 47W CLD-E GRIGIO	50.0 W	7766 lm

Piano banchina (normale)

Elenco dei locali

37. Locale Sez. corto circuito - LUX 200

P_{totale} 160.0 W	A_{Locale} 24.43 m ²	Valore di allacciamento specifico 6.55 W/m ² = 2.19 W/m ² /100 lx (Locale)	E_{perpendicolare (Superficie utile)} 299 lx
--------------------------------------	---	--	--

Pz.	Produttore	Articolo No.	Nome articolo	P	Φ _{Lampada}
4	Disano Illuminazione S.p.A	963 Hydro LED - High Performance	Disano 963 LED 27W CLD-E GRIGIO	30.0 W	3749 lm
1	Disano Illuminazione S.p.A	963 Hydro LED - High Performance	Disano 963 LED 27W CLD-E GRIGIO	30.0 W	3749 lm
2	Non ancora Membro DIALux	06BA2F459 9C	BANISTER-FC 1m 5W CL.3 3000K	5.0 W	227 lm

38. Zona filtro - LUX 350

P_{totale} 68.1 W	A_{Locale} 10.89 m ²	Valore di allacciamento specifico 6.25 W/m ² (Locale)
-------------------------------------	---	--

Pz.	Produttore	Articolo No.	Nome articolo	P	Φ _{Lampada}
2	Targetti	1T8294	CCTEVO 16 UGR RA90 20W 30K R PW	22.7 W	2267 lm
1	Targetti	1T8294	CCTEVO 16 UGR RA90 20W 30K R PW	22.7 W	2267 lm

Piano banchina (normale)

Elenco dei locali

38. Zona filtro - LUX 350

P_{totale} 68.1 W	A_{Locale} 22.86 m ²	Valore di allacciamento specifico 2.98 W/m ² (Locale)
-------------------------------------	---	--

Pz.	Produttore	Articolo No.	Nome articolo	P	Φ _{Lampada}
2	Targetti	1T8294	CCTEVO 16 UGR RA90 20W 30K R PW	22.7 W	2267 lm
1	Targetti	1T8294	CCTEVO 16 UGR RA90 20W 30K R PW	22.7 W	2267 lm

39. Locale VF - LUX 200

P_{totale} 60.0 W	A_{Locale} 9.41 m ²	Valore di allacciamento specifico 6.37 W/m ² = 2.77 W/m ² /100 lx (Locale)	E_{perpendicolare (superficie utile)} 230 lx
-------------------------------------	--	--	--

Pz.	Produttore	Articolo No.	Nome articolo	P	Φ _{Lampada}
2	Disano Illuminazione S.p.A	963 Hydro LED - High Performance	Disano 963 LED 27W CLD-E GRIGIO	30.0 W	3749 lm

Piano banchina (normale)

Elenco dei locali

40. Loc. quadri e porte banchina - LUX 200

P_{totale} 181.8 W	A_{Locale} 19.65 m ²	Valore di allacciamento specifico 9.25 W/m ² = 3.31 W/m ² /100 lx (Locale) 13.22 W/m ² = 4.73 W/m ² /100 lx (Superficie utile)	E_{perpendicolare (superficie utile)} 279 lx
--------------------------------------	---	---	--

Pz.	Produttore	Articolo No.	Nome articolo	P	Φ _{Lampada}
2	Disano Illuminazione S.p.A	963 Hydro LED - High Performance	Disano 963 LED 27W CLD-E GRIGIO	30.0 W	3749 lm
1	Disano Illuminazione S.p.A	963 Hydro LED - High Performance	Disano 963 LED 27W CLD-E GRIGIO	30.0 W	3749 lm
14	Linea Light Group	98636	Ribbon Plus - LED strip, IP20 - 3.2 W	3.2 W	428 lm
4	Non ancora Membro DIALux	06BA2C459 9C	BANISTER-FC 0,5m2.5WCL.3 3000K	3.0 W	114 lm
3	Non ancora Membro DIALux	06BA2F459 9C	BANISTER-FC 1m 5W CL.3 3000K	5.0 W	227 lm
2	Non ancora Membro DIALux	06BA2N459 9C	BANISTER-FC 2m 10W CL.3 3000K	10.0 W	454 lm

Piano banchina (normale)

Elenco dei locali

41. Cablaggio Materiali - LUX 200

P_{totale} 100.0 W	A_{Locale} 11.99 m ²	Valore di allacciamento specifico 8.34 W/m ² = 1.95 W/m ² /100 lx (Locale)	E_{perpendicolare (Superficie utile)} 427 lx
--------------------------------------	---	--	--

Pz.	Produttore	Articolo No.	Nome articolo	P	Φ _{Lampada}
1	Disano Illuminazione S.p.A	963 Hydro LED - High Performance	Disano 963 LED 47W CLD-E GRIGIO	50.0 W	7766 lm
1	Disano Illuminazione S.p.A	963 Hydro LED - High Performance	Disano 963 LED 47W CLD-E GRIGIO	50.0 W	7766 lm

42. Locale a disposizione - LUX 200

P_{totale} 250.0 W	A_{Locale} 36.56 m ²	Valore di allacciamento specifico 6.84 W/m ² = 1.52 W/m ² /100 lx (Locale) 7.44 W/m ² = 1.65 W/m ² /100 lx (Superficie utile)	E_{perpendicolare (Superficie utile)} 450 lx
--------------------------------------	---	--	--

Pz.	Produttore	Articolo No.	Nome articolo	P	Φ _{Lampada}
2	Disano Illuminazione S.p.A	963 Hydro LED - High Performance	Disano 963 LED 47W CLD-E GRIGIO	50.0 W	7766 lm
3	Disano Illuminazione S.p.A	963 Hydro LED - High Performance	Disano 963 LED 47W CLD-E GRIGIO	50.0 W	7766 lm

Piano banchina (normale)

Elenco dei locali

44. Locale Accesso Sottobanchina - LUX 200

P_{totale} 108.0 W	A_{Locale} 10.88 m ²	Valore di allacciamento specifico 9.93 W/m ² = 4.32 W/m ² /100 lx (Locale)	E_{perpendicolare (Superficie utile)} 230 lx
--------------------------------------	---	--	--

Pz.	Produttore	Articolo No.	Nome articolo	P	Φ _{Lampada}
3	Disano Illuminazione S.p.A	963 Hydro LED - High Performanc e	Disano 963 LED 27W CLD-E GRIGIO	30.0 W	3749 lm
1	Non ancora Membro DIALux	06BA2C459 9C	BANISTER-FC 0,5m2.5WCL.3 3000K	3.0 W	114 lm
3	Non ancora Membro DIALux	06BA2F459 9C	BANISTER-FC 1m 5W CL.3 3000K	5.0 W	227 lm

45. Locale Accesso Sottobanchina - LUX 200

P_{totale} 90.0 W	A_{Locale} 10.26 m ²	Valore di allacciamento specifico 8.77 W/m ² = 3.84 W/m ² /100 lx (Locale)	E_{perpendicolare (Superficie utile)} 229 lx
-------------------------------------	---	--	--

Pz.	Produttore	Articolo No.	Nome articolo	P	Φ _{Lampada}
3	Disano Illuminazione S.p.A	963 Hydro LED - High Performanc e	Disano 963 LED 27W CLD-E GRIGIO	30.0 W	3749 lm

Piano banchina (normale)

Elenco dei locali

Approdo banchina - LUX 350

P_{totale} 327.5 W	A_{Locale} 35.30 m ²	Valore di allacciamento specifico 9.28 W/m ² = 1.36 W/m ² /100 lx (Locale) 14.22 W/m ² = 2.08 W/m ² /100 lx (Superficie utile)	E_{perpendicolare (Superficie utile)} 683 lx
--------------------------------------	---	---	--

Pz.	Produttore	Articolo No.	Nome articolo	P	Φ _{Lampada}
2	Linea Light Group	98636	Ribbon Plus - LED strip, IP20 - 3.2 W	3.2 W	428 lm
2	Non ancora Membro DIALux	06BA2F459 9C	BANISTER-FC 1m 5W CL.3 3000K	5.0 W	227 lm
1	Targetti	1T8294	CCTEVO 16 UGR RA90 20W 30K R PW	22.7 W	2267 lm
4	Targetti	1T8401	CCTEVO 10 UGR RA90 15W 30K R PW	17.0 W	1680 lm
2	Targetti	1T8401	CCTEVO 10 UGR RA90 15W 30K R PW	17.0 W	1680 lm
1	ZUMTOBEL	22902940 (3000 K PC)	SLOIN slim K L2250 F WH	48.5 W	3642 lm
3	ZUMTOBEL	42936532 (STD - Standard)	TEC C 7400-840 L2000 NB LDE SR IP64	41.6 W	7431 lm
1	iGuzzini	BX64	Laser Blade InOut - incasso - BX64.47 - Incasso a soffitto rettangolare IP65, corpo piccolo, Led Warm White, Ottica Spot DALI - 9.9W 1100lm - 3000K - Bianco/nero	13.1 W	823 lm

Piano banchina (normale)

Elenco dei locali

Approdo banchina - LUX 350

P_{totale} 327.5 W	A_{Locale} 34.61 m ²	Valore di allacciamento specifico 9.46 W/m ² = 1.29 W/m ² /100 lx (Locale) 14.27 W/m ² = 1.95 W/m ² /100 lx (Superficie utile)	E_{perpendicolare (Superficie utile)} 733 lx
--------------------------------------	---	---	--

Pz.	Produttore	Articolo No.	Nome articolo	P	Φ _{Lampada}
2	Linea Light Group	98636	Ribbon Plus - LED strip, IP20 - 3.2 W	3.2 W	428 lm
2	Non ancora Membro DIALux	06BA2F459 9C	BANISTER-FC 1m 5W CL.3 3000K	5.0 W	227 lm
1	Targetti	1T8294	CCTEVO 16 UGR RA90 20W 30K R PW	22.7 W	2267 lm
4	Targetti	1T8401	CCTEVO 10 UGR RA90 15W 30K R PW	17.0 W	1680 lm
2	Targetti	1T8401	CCTEVO 10 UGR RA90 15W 30K R PW	17.0 W	1680 lm
1	ZUMTOBEL	22902940 (3000 K PC)	SLOIN slim K L2250 F WH	48.5 W	3642 lm
3	ZUMTOBEL	42936532 (STD - Standard)	TEC C 7400-840 L2000 NB LDE SR IP64	41.6 W	7431 lm
1	iGuzzini	BX64	Laser Blade InOut - incasso - BX64.47 - Incasso a soffitto rettangolare IP65, corpo piccolo, Led Warm White, Ottica Spot DALI - 9.9W 1100lm - 3000K - Bianco/nero	13.1 W	823 lm

Piano banchina (normale)

Elenco dei locali

Approdo banchina - LUX 350

P_{totale} 369.1 W	A_{Locale} 35.30 m ²	Valore di allacciamento specifico 10.46 W/m ² = 1.48 W/m ² /100 lx (Locale) 14.27 W/m ² = 2.02 W/m ² /100 lx (Superficie utile)	E_{perpendicolare (Superficie utile)} 707 lx
--------------------------------------	---	--	--

Pz.	Produttore	Articolo No.	Nome articolo	P	Φ _{Lampada}
2	Linea Light Group	98636	Ribbon Plus - LED strip, IP20 - 3.2 W	3.2 W	428 lm
2	Non ancora Membro DIALux	06BA2F459 9C	BANISTER-FC 1m 5W CL.3 3000K	5.0 W	227 lm
1	Targetti	1T8294	CCTEVO 16 UGR RA90 20W 30K R PW	22.7 W	2267 lm
4	Targetti	1T8401	CCTEVO 10 UGR RA90 15W 30K R PW	17.0 W	1680 lm
2	Targetti	1T8401	CCTEVO 10 UGR RA90 15W 30K R PW	17.0 W	1680 lm
1	ZUMTOBEL	22902940 (3000 K PC)	SLOIN slim K L2250 F WH	48.5 W	3642 lm
4	ZUMTOBEL	42936532 (STD - Standard)	TEC C 7400-840 L2000 NB LDE SR IP64	41.6 W	7431 lm
1	iGuzzini	BX64	Laser Blade InOut - incasso - BX64.47 - Incasso a soffitto rettangolare IP65, corpo piccolo, Led Warm White, Ottica Spot DALI - 9.9W 1100lm - 3000K - Bianco/nero	13.1 W	823 lm

Piano banchina (normale)

Elenco dei locali

Approdo banchina - LUX 350

P_{totale} 327.5 W	A_{Locale} 36.27 m ²	Valore di allacciamento specifico 9.03 W/m ² = 1.65 W/m ² /100 lx (Locale) 13.48 W/m ² = 2.47 W/m ² /100 lx (Superficie utile)	E_{perpendicolare (superficie utile)} 546 lx
--------------------------------------	---	---	--

Pz.	Produttore	Articolo No.	Nome articolo	P	Φ _{Lampada}
2	Linea Light Group	98636	Ribbon Plus - LED strip, IP20 - 3.2 W	3.2 W	428 lm
2	Non ancora Membro DIALux	06BA2F459 9C	BANISTER-FC 1m 5W CL.3 3000K	5.0 W	227 lm
1	Targetti	1T8294	CCTEVO 16 UGR RA90 20W 30K R PW	22.7 W	2267 lm
4	Targetti	1T8401	CCTEVO 10 UGR RA90 15W 30K R PW	17.0 W	1680 lm
2	Targetti	1T8401	CCTEVO 10 UGR RA90 15W 30K R PW	17.0 W	1680 lm
1	ZUMTOBEL	22902940 (3000 K PC)	SLOIN slim K L2250 F WH	48.5 W	3642 lm
3	ZUMTOBEL	42936532 (STD - Standard)	TEC C 7400-840 L2000 NB LDE SR IP64	41.6 W	7431 lm
1	iGuzzini	BX64	Laser Blade InOut - incasso - BX64.47 - Incasso a soffitto rettangolare IP65, corpo piccolo, Led Warm White, Ottica Spot DALI - 9.9W 1100lm - 3000K - Bianco/nero	13.1 W	823 lm

Piano banchina (normale)

Elenco dei locali

Banchina - LUX 300

P_{totale} 1992.0 W	A_{Locale} 522.84 m ²	Valore di allacciamento specifico 3.81 W/m ² (Locale)
---------------------------------------	--	--

Pz.	Produttore	Articolo No.	Nome articolo	P	Φ _{Lampada}
83	Non ancora Membro DIALux	A3971.C9.IP 20.00.PSY.F R	ALPHA INSERT SYM FROST C9 3000K IP20	24.0 W	1364 lm

Banchina - LUX 300

P_{totale} 1494.1 W	A_{Locale} 194.14 m ²	Valore di allacciamento specifico 7.70 W/m ² (Locale)
---------------------------------------	--	--

Pz.	Produttore	Articolo No.	Nome articolo	P	Φ _{Lampada}
14	Non ancora Membro DIALux	A3971.C9.IP 20.00.PSY.F R	ALPHA INSERT SYM FROST C9 3000K IP20	24.0 W	1364 lm
9	ZUMTOBEL	22169919 (4000 K PC)	SLOIN A K SL IP54 L2040 HE LDE SRE	32.7 W	4801 lm
9	ZUMTOBEL	22169919 (4000 K PC)	SLOIN A K SL IP54 L2040 HE LDE SRE	32.7 W	4801 lm
7	ZUMTOBEL	22169919 (4000 K PC)	SLOIN A K SL IP54 L2040 HE LDE SRE	32.7 W	4801 lm
26	iGuzzini	BX64	Laser Blade InOut - incasso - BX64.47 - Incasso a soffitto rettangolare IP65, corpo piccolo, Led Warm White, Ottica Spot DALI - 9.9W 1100lm - 3000K - Bianco/nero	13.1 W	823 lm

Piano banchina (normale)

Elenco dei locali

Banchina - LUX 300

P_{totale}

1662.1 W

A_{Locale}

195.96 m²

Valore di allacciamento specifico

8.48 W/m² (Locale)

Pz.	Produttore	Articolo No.	Nome articolo	P	Φ_{Lampada}
21	Non ancora Membro DIALux	A3971.C9.IP 20.00.PSY.F R	ALPHA INSERT SYM FROST C9 3000K IP20	24.0 W	1364 lm
9	ZUMTOBEL	22169919 (4000 K PC)	SLOIN A K SL IP54 L2040 HE LDE SRE	32.7 W	4801 lm
9	ZUMTOBEL	22169919 (4000 K PC)	SLOIN A K SL IP54 L2040 HE LDE SRE	32.7 W	4801 lm
7	ZUMTOBEL	22169919 (4000 K PC)	SLOIN A K SL IP54 L2040 HE LDE SRE	32.7 W	4801 lm
26	iGuzzini	BX64	Laser Blade InOut - incasso - BX64.47 - Incasso a soffitto rettangolare IP65, corpo piccolo, Led Warm White, Ottica Spot DALI - 9.9W 1100lm - 3000K - Bianco/nero	13.1 W	823 lm

Piano banchina (Scena illuminazione di emergenza)

Elenco dei locali

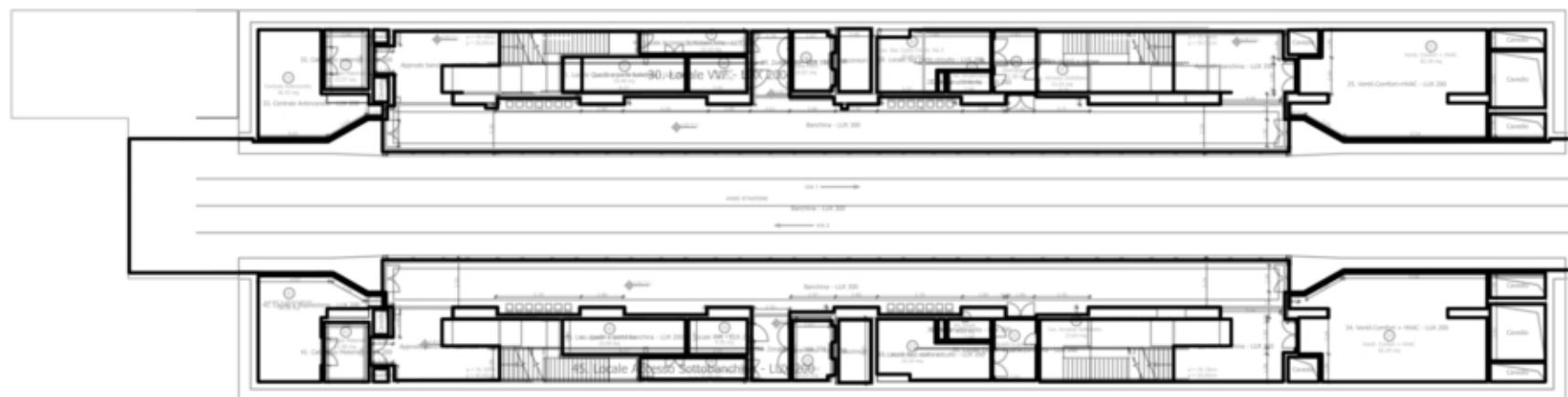

Piano banchina (Scena illuminazione di emergenza)

Elenco dei locali

00_Scale mobili e rampe

P_{totale} 6.9 W	A_{Locale} 83.62 m ²	Valore di allacciamento specifico 0.08 W/m ² (Locale)
------------------------------------	---	--

Pz.	Produttore	Articolo No.	Nome articolo	P	Φ
1	ZUMTOBEL	42936532 (STD - Standard)	TEC C 7400-840 L2000 NB LDE SR IP64	6.9 W	1239 lm (17 %)

25. Ventil.Comfort+HVAC - LUX 200

P_{totale} 150.0 W	A_{Locale} 84.32 m ²	Valore di allacciamento specifico 1.78 W/m ² (Locale)	E_{min.} (Superficie antipanico) 18.0 lx
--------------------------------------	---	--	--

Pz.	Produttore	Articolo No.	Nome articolo	P	Φ
5	Disano Illuminazione S.p.A	963 Hydro LED - High Performance	Disano 963 LED 27W CLD-E GRIGIO	30.0 W	3749 lm (100 %)

26. Disimpegno - LUX 200

P_{totale} 50.0 W	A_{Locale} 12.21 m ²	Valore di allacciamento specifico 4.09 W/m ² (Locale)	E_{min.} (Superficie antipanico) 68.5 lx
-------------------------------------	---	--	--

Pz.	Produttore	Articolo No.	Nome articolo	P	Φ
1	Disano Illuminazione S.p.A	963 Hydro LED - High Performance	Disano 963 LED 47W CLD-E GRIGIO	50.0 W	7766 lm (100 %)

Piano banchina (Scena illuminazione di emergenza)

Elenco dei locali

27. WC smaltimento - LUX 200

P_{totale} 50.0 W	A_{Locale} 4.02 m ²	Valore di allacciamento specifico 12.43 W/m ² (Locale)	E_{min.} (Superficie antipanico) 125 lx
-------------------------------------	--	---	---

Pz.	Produttore	Articolo No.	Nome articolo	P	Φ
1	Disano Illuminazione S.p.A	963 Hydro LED - High Performance	Disano 963 LED 47W CLD-E GRIGIO	50.0 W	7766 lm (100 %)

28. Locale Sez corto circuito - LUX 200

P_{totale} 120.0 W	A_{Locale} 25.50 m ²	Valore di allacciamento specifico 4.71 W/m ² (Locale)	E_{min.} (Superficie antipanico) 77.8 lx
--------------------------------------	---	--	--

Pz.	Produttore	Articolo No.	Nome articolo	P	Φ
4	Disano Illuminazione S.p.A	963 Hydro LED - High Performance	Disano 963 LED 27W CLD-E GRIGIO	30.0 W	3749 lm (100 %)

29. Zona filtro - LUX 350

P_{totale} 22.7 W	A_{Locale} 10.89 m ²	Valore di allacciamento specifico 2.08 W/m ² (Locale)
-------------------------------------	---	--

Pz.	Produttore	Articolo No.	Nome articolo	P	Φ
1	Targetti	1T8294	CCTEVO 16 UGR RA90 20W 30K R PW	22.7 W	2267 lm (100 %)

Piano banchina (Scena illuminazione di emergenza)

Elenco dei locali

29. Zona Filtro - LUX 350

P_{totale} 22.7 W	A_{Locale} 22.06 m ²	Valore di allacciamento specifico 1.03 W/m ² (Locale)	E_{min.} (Superficie antipanico) 40.2 lx
-------------------------------------	---	--	--

Pz.	Produttore	Articolo No.	Nome articolo	P	Φ
1	Targetti	1T8294	CCTEVO 16 UGR RA90 20W 30K R PW	22.7 W	2267 lm (100 %)

30. Locale VVF - LUX 200

P_{totale} 30.0 W	A_{Locale} 9.38 m ²	Valore di allacciamento specifico 3.20 W/m ² (Locale)	E_{min.} (Superficie antipanico) 40.3 lx
-------------------------------------	--	--	--

Pz.	Produttore	Articolo No.	Nome articolo	P	Φ
1	Disano Illuminazione S.p.A	963 Hydro LED - High Performanc e	Disano 963 LED 27W CLD-E GRIGIO	30.0 W	3749 lm (100 %)

31. Locale Quadri e porte banchina - LUX 200

P_{totale} 30.0 W	A_{Locale} 16.62 m ²	Valore di allacciamento specifico 1.80 W/m ² (Locale)	E_{min.} (Superficie antipanico) 13.2 lx
-------------------------------------	---	--	--

Pz.	Produttore	Articolo No.	Nome articolo	P	Φ
1	Disano Illuminazione S.p.A	963 Hydro LED - High Performanc e	Disano 963 LED 27W CLD-E GRIGIO	30.0 W	3749 lm (100 %)

Piano banchina (Scena illuminazione di emergenza)

Elenco dei locali

32. Cablaggio materiali - LUX 200

P_{totale} 50.0 W	A_{Locale} 12.00 m ²	Valore di allacciamento specifico 4.17 W/m ² (Locale)	E_{min.} (Superficie antipanico) 63.5 lx
-------------------------------------	---	--	--

Pz.	Produttore	Articolo No.	Nome articolo	P	Φ
1	Disano Illuminazione S.p.A	963 Hydro LED - High Performance	Disano 963 LED 47W CLD-E GRIGIO	50.0 W	7766 lm (100 %)

33. Centrale Antincendio - LUX 200

P_{totale} 100.0 W	A_{Locale} 38.89 m ²	Valore di allacciamento specifico 2.57 W/m ² (Locale)	E_{min.} (Superficie antipanico) 40.2 lx
--------------------------------------	---	--	--

Pz.	Produttore	Articolo No.	Nome articolo	P	Φ
2	Disano Illuminazione S.p.A	963 Hydro LED - High Performance	Disano 963 LED 47W CLD-E GRIGIO	50.0 W	7766 lm (100 %)

34. Ventil.Comfort + HVAC - LUX 200

P_{totale} 150.0 W	A_{Locale} 84.39 m ²	Valore di allacciamento specifico 1.78 W/m ² (Locale)	E_{min.} (Superficie antipanico) 14.9 lx
--------------------------------------	---	--	--

Pz.	Produttore	Articolo No.	Nome articolo	P	Φ
5	Disano Illuminazione S.p.A	963 Hydro LED - High Performance	Disano 963 LED 27W CLD-E GRIGIO	30.0 W	3749 lm (100 %)

Piano banchina (Scena illuminazione di emergenza)

Elenco dei locali

35. Locale Quadri e porte banchina - LUX 200

P_{totale} 50.0 W	A_{Locale} 11.92 m ²	Valore di allacciamento specifico 4.20 W/m ² (Locale)	E_{min.} (Superficie antipanico) 64.7 lx
-------------------------------------	---	--	--

Pz.	Produttore	Articolo No.	Nome articolo	P	Φ
1	Disano Illuminazione S.p.A	963 Hydro LED - High Performance	Disano 963 LED 47W CLD-E GRIGIO	50.0 W	7766 lm (100 %)

36. Wc smaltimento - LUX 200

P_{totale} 50.0 W	A_{Locale} 4.01 m ²	Valore di allacciamento specifico 12.46 W/m ² (Locale)	E_{min.} (Superficie antipanico) 125 lx
-------------------------------------	--	---	---

Pz.	Produttore	Articolo No.	Nome articolo	P	Φ
1	Disano Illuminazione S.p.A	963 Hydro LED - High Performance	Disano 963 LED 47W CLD-E GRIGIO	50.0 W	7766 lm (100 %)

37. Locale Sez. corto circuito - LUX 200

P_{totale} 120.0 W	A_{Locale} 24.43 m ²	Valore di allacciamento specifico 4.91 W/m ² (Locale)	E_{min.} (Superficie antipanico) 74.4 lx
--------------------------------------	---	--	--

Pz.	Produttore	Articolo No.	Nome articolo	P	Φ
4	Disano Illuminazione S.p.A	963 Hydro LED - High Performance	Disano 963 LED 27W CLD-E GRIGIO	30.0 W	3749 lm (100 %)

Piano banchina (Scena illuminazione di emergenza)

Elenco dei locali

38. Zona filtro - LUX 350

P_{totale} 22.7 W	A_{Locale} 10.89 m ²	Valore di allacciamento specifico 2.08 W/m ² (Locale)
-------------------------------------	---	--

Pz.	Produttore	Articolo No.	Nome articolo	P	Φ
1	Targetti	1T8294	CCTEVO 16 UGR RA90 20W 30K R PW	22.7 W	2267 lm (100 %)

38. Zona filtro - LUX 350

P_{totale} 22.7 W	A_{Locale} 22.86 m ²	Valore di allacciamento specifico 0.99 W/m ² (Locale)	E_{min.} (Superficie antipanico) 38.2 lx
-------------------------------------	---	--	--

Pz.	Produttore	Articolo No.	Nome articolo	P	Φ
1	Targetti	1T8294	CCTEVO 16 UGR RA90 20W 30K R PW	22.7 W	2267 lm (100 %)

39. Locale VVF - LUX 200

P_{totale} 30.0 W	A_{Locale} 9.41 m ²	Valore di allacciamento specifico 3.19 W/m ² (Locale)	E_{min.} (Superficie antipanico) 40.1 lx
-------------------------------------	--	--	--

Pz.	Produttore	Articolo No.	Nome articolo	P	Φ
1	Disano Illuminazione S.p.A	963 Hydro LED - High Performance	Disano 963 LED 27W CLD-E GRIGIO	30.0 W	3749 lm (100 %)

Piano banchina (Scena illuminazione di emergenza)

Elenco dei locali

40. Loc. quadri e porte banchina - LUX 200

P_{totale} 30.0 W	A_{Locale} 19.65 m ²	Valore di allacciamento specifico 1.53 W/m ² (Locale)	E_{min.} (Superficie antipanico) 6.21 lx
-------------------------------------	---	--	--

Pz.	Produttore	Articolo No.	Nome articolo	P	Φ
1	Disano Illuminazione S.p.A	963 Hydro LED - High Performance	Disano 963 LED 27W CLD-E GRIGIO	30.0 W	3749 lm (100 %)

41. Cablaggio Materiali - LUX 200

P_{totale} 50.0 W	A_{Locale} 11.99 m ²	Valore di allacciamento specifico 4.17 W/m ² (Locale)	E_{min.} (Superficie antipanico) 63.7 lx
-------------------------------------	---	--	--

Pz.	Produttore	Articolo No.	Nome articolo	P	Φ
1	Disano Illuminazione S.p.A	963 Hydro LED - High Performance	Disano 963 LED 47W CLD-E GRIGIO	50.0 W	7766 lm (100 %)

42. Locale a disposizione - LUX 200

P_{totale} 100.0 W	A_{Locale} 36.56 m ²	Valore di allacciamento specifico 2.73 W/m ² (Locale)	E_{min.} (Superficie antipanico) 42.7 lx
--------------------------------------	---	--	--

Pz.	Produttore	Articolo No.	Nome articolo	P	Φ
2	Disano Illuminazione S.p.A	963 Hydro LED - High Performance	Disano 963 LED 47W CLD-E GRIGIO	50.0 W	7766 lm (100 %)

Piano banchina (Scena illuminazione di emergenza)

Elenco dei locali

44. Locale Accesso Sottobanchina - LUX 200

P_{totale} 30.0 W	A_{Locale} 10.88 m ²	Valore di allacciamento specifico 2.76 W/m ² (Locale)	E_{min.} (Superficie antipanico) 24.4 lx
-------------------------------------	---	--	--

Pz.	Produttore	Articolo No.	Nome articolo	P	Φ
1	Disano Illuminazione S.p.A	963 Hydro LED - High Performanc e	Disano 963 LED 27W CLD-E GRIGIO	30.0 W	3749 lm (100 %)

45. Locale Accesso Sottobanchina - LUX 200

P_{totale} 30.0 W	A_{Locale} 10.26 m ²	Valore di allacciamento specifico 2.92 W/m ² (Locale)	E_{min.} (Superficie antipanico) 24.6 lx
-------------------------------------	---	--	--

Pz.	Produttore	Articolo No.	Nome articolo	P	Φ
1	Disano Illuminazione S.p.A	963 Hydro LED - High Performanc e	Disano 963 LED 27W CLD-E GRIGIO	30.0 W	3749 lm (100 %)

Piano banchina (Scena illuminazione di emergenza)

Elenco dei locali

Approdo banchina - LUX 350

P_{totale} 108.7 W	A_{Locale} 35.30 m ²	Valore di allacciamento specifico 3.08 W/m ² (Locale)
--------------------------------------	---	--

Pz.	Produttore	Articolo No.	Nome articolo	P	Φ
1	Targetti	1T8294	CCTEVO 16 UGR RA90 20W 30K R PW	22.7 W	2267 lm (100 %)
4	Targetti	1T8401	CCTEVO 10 UGR RA90 15W 30K R PW	2.6 W	252 lm (15 %)
2	Targetti	1T8401	CCTEVO 10 UGR RA90 15W 30K R PW	17.0 W	1680 lm (100 %)
1	ZUMTOBEL	42936532 (STD - Standard)	TEC C 7400-840 L2000 NB LDE SR IP64	41.6 W	7431 lm (100 %)

Approdo banchina - LUX 350

P_{totale} 108.7 W	A_{Locale} 34.61 m ²	Valore di allacciamento specifico 3.14 W/m ² (Locale)
--------------------------------------	---	--

Pz.	Produttore	Articolo No.	Nome articolo	P	Φ
1	Targetti	1T8294	CCTEVO 16 UGR RA90 20W 30K R PW	22.7 W	2267 lm (100 %)
4	Targetti	1T8401	CCTEVO 10 UGR RA90 15W 30K R PW	2.6 W	252 lm (15 %)
2	Targetti	1T8401	CCTEVO 10 UGR RA90 15W 30K R PW	17.0 W	1680 lm (100 %)
1	ZUMTOBEL	42936532 (STD - Standard)	TEC C 7400-840 L2000 NB LDE SR IP64	41.6 W	7431 lm (100 %)

Piano banchina (Scena illuminazione di emergenza)

Elenco dei locali

Approdo banchina - LUX 350

P_{totale} 150.3 W	A_{Locale} 35.30 m ²	Valore di allacciamento specifico 4.26 W/m ² (Locale)
--------------------------------------	---	--

Pz.	Produttore	Articolo No.	Nome articolo	P	Φ
1	Targetti	1T8294	CCTEVO 16 UGR RA90 20W 30K R PW	22.7 W	2267 lm (100 %)
4	Targetti	1T8401	CCTEVO 10 UGR RA90 15W 30K R PW	2.6 W	252 lm (15 %)
2	Targetti	1T8401	CCTEVO 10 UGR RA90 15W 30K R PW	17.0 W	1680 lm (100 %)
2	ZUMTOBEL	42936532 (STD - Standard)	TEC C 7400-840 L2000 NB LDE SR IP64	41.6 W	7431 lm (100 %)

Approdo banchina - LUX 350

P_{totale} 150.3 W	A_{Locale} 36.27 m ²	Valore di allacciamento specifico 4.14 W/m ² (Locale)
--------------------------------------	---	--

Pz.	Produttore	Articolo No.	Nome articolo	P	Φ
1	Targetti	1T8294	CCTEVO 16 UGR RA90 20W 30K R PW	22.7 W	2267 lm (100 %)
4	Targetti	1T8401	CCTEVO 10 UGR RA90 15W 30K R PW	2.6 W	252 lm (15 %)
2	Targetti	1T8401	CCTEVO 10 UGR RA90 15W 30K R PW	17.0 W	1680 lm (100 %)
2	ZUMTOBEL	42936532 (STD - Standard)	TEC C 7400-840 L2000 NB LDE SR IP64	41.6 W	7431 lm (100 %)

Piano banchina (Scena illuminazione di emergenza)

Elenco dei locali

Banchina - LUX 300

P_{totale} 396.2 W	A_{Locale} 194.14 m ²	Valore di allacciamento specifico 2.04 W/m ² (Locale)
--------------------------------------	--	--

Pz.	Produttore	Articolo No.	Nome articolo	P	Φ
9	ZUMTOBEL	22169919 (4000 K PC)	SLOIN A K SL IP54 L2040 HE LDE SRE	32.7 W	4801 lm (100 %)
9	ZUMTOBEL	22169919 (4000 K PC)	SLOIN A K SL IP54 L2040 HE LDE SRE	5.5 W	800 lm (17 %)
4	iGuzzini	BX64	Laser Blade InOut - incasso - BX64.47 - Incasso a soffitto rettangolare IP65, corpo piccolo, Led Warm White, Ottica Spot DALI - 9.9W 1100lm - 3000K - Bianco/nero	13.1 W	823 lm (100 %)

Banchina - LUX 300

P_{totale} 396.2 W	A_{Locale} 195.96 m ²	Valore di allacciamento specifico 2.02 W/m ² (Locale)
--------------------------------------	--	--

Pz.	Produttore	Articolo No.	Nome articolo	P	Φ
9	ZUMTOBEL	22169919 (4000 K PC)	SLOIN A K SL IP54 L2040 HE LDE SRE	32.7 W	4801 lm (100 %)
9	ZUMTOBEL	22169919 (4000 K PC)	SLOIN A K SL IP54 L2040 HE LDE SRE	5.5 W	800 lm (17 %)
4	iGuzzini	BX64	Laser Blade InOut - incasso - BX64.47 - Incasso a soffitto rettangolare IP65, corpo piccolo, Led Warm White, Ottica Spot DALI - 9.9W 1100lm - 3000K - Bianco/nero	13.1 W	823 lm (100 %)

Piano banchina Lista lampade

Φ_{totale} 1176384 lm	P_{totale} 11042.6 W	Efficienza 106.5 lm/W	$\Phi_{\text{Illuminazione di emergenza}}$ 526756 lm	$P_{\text{Illuminazione di emergenza}}$ 4103.6 W
--------------------------------------	----------------------------------	--------------------------	---	---

Pz.	Produttore	Articolo No.	Nome articolo	P	Φ	Efficienza
34	Disano Illuminazione S.p.A	963 Hydro LED - High Performance	Disano 963 LED 27W CLD-E GRIGIO	30.0 W	3749 lm	125.0 lm/W
36	Disano Illuminazione S.p.A	963 Hydro LED - High Performance	Disano 963 LED 27W CLD-E GRIGIO	30.0 W	3749 lm	125.0 lm/W
				 30.0 W	3749 lm (100 %)	-
9	Disano Illuminazione S.p.A	963 Hydro LED - High Performance	Disano 963 LED 47W CLD-E GRIGIO	50.0 W	7766 lm	155.3 lm/W
11	Disano Illuminazione S.p.A	963 Hydro LED - High Performance	Disano 963 LED 47W CLD-E GRIGIO	50.0 W	7766 lm	155.3 lm/W
				 50.0 W	7766 lm (100 %)	-
104	Linea Light Group	98636	Ribbon Plus - LED strip, IP20 - 3.2 W	3.2 W	428 lm	133.7 lm/W
24	Non ancora Membro DIALux	06BA2C459 9C	BANISTER-FC 0,5m2.5WCL.3 3000K	3.0 W	114 lm	38.0 lm/W
52	Non ancora Membro DIALux	06BA2F459 9C	BANISTER-FC 1m 5W CL.3 3000K	5.0 W	227 lm	45.4 lm/W
28	Non ancora Membro DIALux	06BA2N459 9C	BANISTER-FC 2m 10W CL.3 3000K	10.0 W	454 lm	45.4 lm/W
118	Non ancora Membro DIALux	A3971.C9.IP 20.00.PSY.F R	ALPHA INSERT SYM FROST C9 3000K IP20	24.0 W	1364 lm	56.8 lm/W
8	Targetti	1T8294	CCTEVO 16 UGR RA90 20W 30K R PW	22.7 W	2267 lm	99.9 lm/W

Piano banchina

Lista lampade

Pz.	Produttore	Articolo No.	Nome articolo	P	Φ	Efficienza
8	Targetti	1T8294	CCTEVO 16 UGR RA90 20W 30K R PW	22.7 W	2267 lm	99.9 lm/W
				 22.7 W	2267 lm (100 %)	-
8	Targetti	1T8401	CCTEVO 10 UGR RA90 15W 30K R PW	17.0 W	1680 lm	98.8 lm/W
				 17.0 W	1680 lm (100 %)	-
16	Targetti	1T8401	CCTEVO 10 UGR RA90 15W 30K R PW	17.0 W	1680 lm	98.8 lm/W
				 2.6 W	252 lm (15 %)	-
14	ZUMTOBEL	22169919 (4000 K PC)	SLOIN A K SL IP54 L2040 HE LDE SRE	32.7 W	4801 lm	146.8 lm/W
18	ZUMTOBEL	22169919 (4000 K PC)	SLOIN A K SL IP54 L2040 HE LDE SRE	32.7 W	4801 lm	146.8 lm/W
				 5.5 W	800 lm (17 %)	-
18	ZUMTOBEL	22169919 (4000 K PC)	SLOIN A K SL IP54 L2040 HE LDE SRE	32.7 W	4801 lm	146.8 lm/W
				 32.7 W	4801 lm (100 %)	-
4	ZUMTOBEL	22902940 (3000 K PC)	SLOIN slim K L2250 F WH	48.5 W	3642 lm	75.1 lm/W
16	ZUMTOBEL	42936532 (STD - Standard)	TEC C 7400-840 L2000 NB LDE SR IP64	41.6 W	7431 lm	178.6 lm/W
				 41.6 W	7431 lm (100 %)	-
4	ZUMTOBEL	42936532 (STD - Standard)	TEC C 7400-840 L2000 NB LDE SR IP64	41.6 W	7431 lm	178.6 lm/W
				 6.9 W	1239 lm (17 %)	-
56	iGuzzini	BX64	Laser Blade InOut - incasso - BX64.47 - Incasso a soffitto rettangolare IP65, corpo piccolo, Led Warm White, Ottica Spot DALI - 9.9W 1100lm - 3000K - Bianco/nero	13.1 W	823 lm	62.8 lm/W
				 13.1 W	823 lm (100 %)	-

Piano banchina (normale)

Oggetti di calcolo



Piano banchina (normale)

Oggetti di calcolo

Superfici utili

Proprietà	\bar{E} (Nominale)	$E_{min.}$	E_{max}	g_1	g_2	Indice
Superficie utile (33. Centrale Antincendio - LUX 200) Illuminamento perpendicolare Altezza: 0.800 m, Zona margine: 0.050 m	450 lx (≥ 200 lx) ✓	277 lx	568 lx	0.62	0.49	WP21
Superficie utile (31. Locale Quadri e porte banchina - LUX 200) Illuminamento perpendicolare Altezza: 0.800 m, Zona margine: 0.200 m	291 lx (≥ 200 lx) ✓	168 lx	595 lx	0.58	0.28	WP22
Superficie utile (44. Locale Accesso Sottobanchina - LUX 200) Illuminamento perpendicolare Altezza: 0.800 m, Zona margine: 0.000 m	230 lx (≥ 200 lx) ✓	178 lx	260 lx	0.77	0.68	WP23
Superficie utile (28. Locale Sez corto circuito - LUX 200) Illuminamento perpendicolare Altezza: 0.800 m, Zona margine: 0.000 m	288 lx (≥ 200 lx) ✓	170 lx	402 lx	0.59	0.42	WP24
Superficie utile (27. WC smaltimento - LUX 200) Illuminamento perpendicolare Altezza: 0.800 m, Zona margine: 0.000 m	319 lx (≥ 200 lx) ✓	275 lx	356 lx	0.86	0.77	WP25
Superficie utile (26. Disimpegno - LUX 200) Illuminamento perpendicolare Altezza: 0.800 m, Zona margine: 0.000 m	408 lx (≥ 200 lx) ✓	328 lx	472 lx	0.80	0.69	WP26
Superficie utile (25. Ventil.Comfort+HVAC - LUX 200) Illuminamento perpendicolare Altezza: 0.800 m, Zona margine: 0.100 m	330 lx (≥ 200 lx) ✓	187 lx	402 lx	0.57	0.47	WP27
Superficie utile (34. Ventil.Comfort + HVAC - LUX 200) Illuminamento perpendicolare Altezza: 0.800 m, Zona margine: 0.100 m	328 lx (≥ 200 lx) ✓	186 lx	411 lx	0.57	0.45	WP28
Superficie utile (36. Wc smaltimento - LUX 200) Illuminamento perpendicolare Altezza: 0.800 m, Zona margine: 0.000 m	325 lx (≥ 200 lx) ✓	279 lx	362 lx	0.86	0.77	WP29

Piano banchina (normale)

Oggetti di calcolo

Superficie utile (40. Loc. quadri e porte banchina - LUX 200) Illuminamento perpendicolare Altezza: 0.800 m, Zona margine: 0.200 m	279 lx (≥ 200 lx) ✓	176 lx	694 lx	0.63	0.25	WP30
Superficie utile (39. Locale VVF - LUX 200) Illuminamento perpendicolare Altezza: 0.800 m, Zona margine: 0.000 m	230 lx (≥ 200 lx) ✓	185 lx	284 lx	0.80	0.65	WP31
Superficie utile (42. Locale a disposizione - LUX 200) Illuminamento perpendicolare Altezza: 0.800 m, Zona margine: 0.100 m	450 lx (≥ 200 lx) ✓	342 lx	545 lx	0.76	0.63	WP32
Superficie utile (37. Locale Sez. corto circuito - LUX 200) Illuminamento perpendicolare Altezza: 0.800 m, Zona margine: 0.000 m	299 lx (≥ 200 lx) ✓	179 lx	422 lx	0.60	0.42	WP33
Superficie utile (35. Locale Quadri e porte banchina - LUX 200) Illuminamento perpendicolare Altezza: 0.800 m, Zona margine: 0.000 m	426 lx (≥ 200 lx) ✓	342 lx	488 lx	0.80	0.70	WP34
Superficie utile (32. Cablaggio materiali - LUX 200) Illuminamento perpendicolare Altezza: 0.800 m, Zona margine: 0.000 m	428 lx (≥ 200 lx) ✓	345 lx	495 lx	0.81	0.70	WP39
Superficie utile (41. Cablaggio Materiali - LUX 200) Illuminamento perpendicolare Altezza: 0.800 m, Zona margine: 0.000 m	427 lx (≥ 200 lx) ✓	343 lx	498 lx	0.80	0.69	WP40
Superficie utile (Approdo banchina - LUX 350) Illuminamento perpendicolare Altezza: 0.800 m, Zona margine: 0.200 m	683 lx (≥ 350 lx) ✓	365 lx	1262 lx	0.53	0.29	WP41
Superficie utile (Approdo banchina - LUX 350) Illuminamento perpendicolare Altezza: 0.800 m, Zona margine: 0.200 m	733 lx (≥ 350 lx) ✓	347 lx	1407 lx	0.47	0.25	WP42
Superficie utile (Approdo banchina - LUX 350) Illuminamento perpendicolare Altezza: 0.800 m, Zona margine: 0.200 m	707 lx (≥ 350 lx) ✓	300 lx	1371 lx	0.42	0.22	WP43
Superficie utile (Approdo banchina - LUX 350) Illuminamento perpendicolare Altezza: 0.800 m, Zona margine: 0.200 m	546 lx (≥ 350 lx) ✓	314 lx	770 lx	0.58	0.41	WP44

Piano banchina (normale)

Oggetti di calcolo

Superficie utile (30. Locale VVF - LUX 200) Illuminamento perpendicolare Altezza: 0.800 m, Zona margine: 0.000 m	230 lx (≥ 200 lx) ✓	185 lx	283 lx	0.80	0.65	WP53
Superficie utile (45. Locale Accesso Sottobanchina - LUX 200) Illuminamento perpendicolare Altezza: 0.800 m, Zona margine: 0.000 m	229 lx (≥ 200 lx) ✓	177 lx	259 lx	0.77	0.68	WP54

Superfici di calcolo

Proprietà	\bar{E}	$E_{min.}$	E_{max}	g_1	g_2	Indice
02_pianerottolo scala Illuminamento perpendicolare Altezza: 4.559 m	186 lx	161 lx	224 lx	0.87	0.72	CG10
02_pianerottolo scala Illuminamento perpendicolare Altezza: 5.359 m	203 lx	179 lx	238 lx	0.88	0.75	CG10
04_pianerottolo scala Illuminamento perpendicolare Altezza: 2.279 m	273 lx	166 lx	650 lx	0.61	0.26	CG11
04_pianerottolo scala Illuminamento perpendicolare Altezza: 3.079 m	264 lx	149 lx	798 lx	0.56	0.19	CG11
05_rampa scala Illuminamento orizzontale Altezza: 1.264 m	424 lx	173 lx	1231 lx	0.41	0.14	CG12
05_rampa scala Illuminamento orizzontale Altezza: 2.064 m	426 lx	144 lx	1408 lx	0.34	0.10	CG12
06_approdo scala piano banchina Illuminamento perpendicolare Altezza: 0.000 m	860 lx	519 lx	1541 lx	0.60	0.34	CG13
06_approdo scala piano banchina Illuminamento perpendicolare Altezza: 0.800 m	1043 lx	425 lx	2024 lx	0.41	0.21	CG13
03_approdo scala mobile piano banchina Illuminamento perpendicolare Altezza: 0.000 m	258 lx	130 lx	343 lx	0.50	0.38	CG14

Piano banchina (normale)

Oggetti di calcolo

03_approdo scala mobile piano banchina Illuminamento perpendicolare Altezza: 0.800 m	371 lx	125 lx	589 lx	0.34	0.21	CG14
29. Zona Filtro Illuminamento perpendicolare Altezza: 0.000 m	443 lx	329 lx	518 lx	0.74	0.64	CG16
29. Zona Filtro Illuminamento perpendicolare Altezza: 0.800 m	557 lx	401 lx	717 lx	0.72	0.56	CG16
38. Zona Filtro Illuminamento perpendicolare Altezza: 0.000 m	486 lx	318 lx	572 lx	0.65	0.56	CG17
38. Zona Filtro Illuminamento perpendicolare Altezza: 0.800 m	578 lx	355 lx	763 lx	0.61	0.47	CG17
38. Zona Filtro Illuminamento perpendicolare Altezza: 0.000 m	444 lx	327 lx	515 lx	0.74	0.63	CG18
38. Zona Filtro Illuminamento perpendicolare Altezza: 0.800 m	561 lx	412 lx	721 lx	0.73	0.57	CG18
Banchina - LUX 300 Illuminamento perpendicolare Altezza: 0.000 m	527 lx	368 lx	630 lx	0.70	0.58	CG19
Banchina - LUX 300 Illuminamento perpendicolare Altezza: 0.800 m	582 lx	363 lx	842 lx	0.62	0.43	CG19
Banchina - LUX 300 Illuminamento perpendicolare Altezza: 0.000 m	524 lx	362 lx	622 lx	0.69	0.58	CG20
Banchina - LUX 300 Illuminamento perpendicolare Altezza: 0.800 m	582 lx	361 lx	841 lx	0.62	0.43	CG20
Banchina - LUX 300 Illuminamento perpendicolare Altezza: 0.000 m	665 lx	490 lx	946 lx	0.74	0.52	CG21

Piano banchina (normale)

Oggetti di calcolo

Banchina - LUX 300 Illuminamento perpendicolare Altezza: 0.800 m	715 lx	500 lx	1263 lx	0.70	0.40	CG21
Banchina - LUX 300 Illuminamento perpendicolare Altezza: 0.000 m	659 lx	484 lx	925 lx	0.73	0.52	CG22
Banchina - LUX 300 Illuminamento perpendicolare Altezza: 0.800 m	711 lx	489 lx	1218 lx	0.69	0.40	CG22
Banchina - LUX 300 Illuminamento perpendicolare Altezza: 0.000 m	655 lx	481 lx	935 lx	0.73	0.51	CG23
Banchina - LUX 300 Illuminamento perpendicolare Altezza: 0.800 m	706 lx	481 lx	1232 lx	0.68	0.39	CG23
Banchina - LUX 300 Illuminamento perpendicolare Altezza: 0.000 m	663 lx	489 lx	944 lx	0.74	0.52	CG24
Banchina - LUX 300 Illuminamento perpendicolare Altezza: 0.800 m	713 lx	484 lx	1256 lx	0.68	0.39	CG24
29. Zona Filtro Illuminamento perpendicolare Altezza: 0.000 m	483 lx	313 lx	563 lx	0.65	0.56	CG25
29. Zona Filtro Illuminamento perpendicolare Altezza: 0.800 m	571 lx	340 lx	762 lx	0.60	0.45	CG25
Banchina - LUX 300 Illuminamento perpendicolare Altezza: 0.000 m	673 lx	499 lx	942 lx	0.74	0.53	CG29
Banchina - LUX 300 Illuminamento perpendicolare Altezza: 0.800 m	725 lx	500 lx	1241 lx	0.69	0.40	CG29
Banchina - LUX 300 Illuminamento perpendicolare Altezza: 0.000 m	668 lx	498 lx	942 lx	0.75	0.53	CG30

Piano banchina (normale)

Oggetti di calcolo

Banchina - LUX 300 Illuminamento perpendicolare Altezza: 0.800 m	720 lx	499 lx	1226 lx	0.69	0.41	CG30
Banchina - LUX 300 Illuminamento perpendicolare Altezza: 0.000 m	656 lx	498 lx	925 lx	0.76	0.54	CG31
Banchina - LUX 300 Illuminamento perpendicolare Altezza: 0.800 m	709 lx	504 lx	1246 lx	0.71	0.40	CG31
Banchina - LUX 300 Illuminamento perpendicolare Altezza: 0.000 m	425 lx	295 lx	810 lx	0.69	0.36	CG32
Banchina - LUX 300 Illuminamento perpendicolare Altezza: 0.800 m	442 lx	284 lx	1140 lx	0.64	0.25	CG32
03_rampa scala Illuminamento orizzontale Altezza: 3.508 m	202 lx	163 lx	246 lx	0.81	0.66	CG36
03_rampa scala Illuminamento orizzontale Altezza: 4.308 m	227 lx	157 lx	293 lx	0.69	0.54	CG36
01_gradino intermezzo scala Illuminamento orizzontale Altezza: 5.801 m	312 lx	185 lx	471 lx	0.59	0.39	CG37
01_gradino intermezzo scala Illuminamento orizzontale Altezza: 6.601 m	349 lx	226 lx	479 lx	0.65	0.47	CG37
01_approdo scala mobile piano atrio Illuminamento perpendicolare Altezza: 6.841 m	334 lx	195 lx	479 lx	0.58	0.41	CG39
01_approdo scala mobile piano atrio Illuminamento perpendicolare Altezza: 7.641 m	380 lx	220 lx	500 lx	0.58	0.44	CG39

Piano banchina (Scena illuminazione di emergenza)

Oggetti di calcolo



Piano banchina (Scena illuminazione di emergenza)

Oggetti di calcolo

Zone antipanico

Proprietà	$E_{min.}$ (Nominale)	E_{max}	U_d (Nominale)	Indice
Superficie antipanico (34. Ventil.Comfort + HVAC - LUX 200) Illuminamento perpendicolare (adattivo) Altezza: 0.000 m	14.9 lx (≥ 0.50 lx) ✓	88.5 lx	0.17 (≥ 0.025) ✓	AP8
Superficie antipanico (25. Ventil.Comfort+HVAC - LUX 200) Illuminamento perpendicolare (adattivo) Altezza: 0.000 m	18.0 lx (≥ 0.50 lx) ✓	108 lx	0.17 (≥ 0.025) ✓	AP9
Superficie antipanico (Banchina - LUX 300) Illuminamento perpendicolare (adattivo) Altezza: 0.000 m	38.1 lx (≥ 0.50 lx) ✓	830 lx	0.046 (≥ 0.025) ✓	AP10
Superficie antipanico (32. Cablaggio materiali - LUX 200) Illuminamento perpendicolare (adattivo) Altezza: 0.000 m	63.5 lx (≥ 0.50 lx) ✓	139 lx	0.46 (≥ 0.025) ✓	AP11
Superficie antipanico (33. Centrale Antincendio - LUX 200) Illuminamento perpendicolare (adattivo) Altezza: 0.000 m	40.2 lx (≥ 0.50 lx) ✓	153 lx	0.26 (≥ 0.025) ✓	AP12
Superficie antipanico (42. Locale a disposizione - LUX 200) Illuminamento perpendicolare (adattivo) Altezza: 0.000 m	42.7 lx (≥ 0.50 lx) ✓	165 lx	0.26 (≥ 0.025) ✓	AP13
Superficie antipanico (41. Cablaggio Materiali - LUX 200) Illuminamento perpendicolare (adattivo) Altezza: 0.000 m	63.7 lx (≥ 0.50 lx) ✓	139 lx	0.46 (≥ 0.025) ✓	AP14
Superficie antipanico (40. Loc. quadri e porte banchina - LUX 200) Illuminamento perpendicolare (adattivo) Altezza: 0.000 m	6.21 lx (≥ 0.50 lx) ✓	70.3 lx	0.088 (≥ 0.025) ✓	AP15
Superficie antipanico (39. Locale VVF - LUX 200) Illuminamento perpendicolare (adattivo) Altezza: 0.000 m	40.1 lx (≥ 0.50 lx) ✓	65.9 lx	0.61 (≥ 0.025) ✓	AP16

Piano banchina (Scena illuminazione di emergenza)

Oggetti di calcolo

Zone antipanico

Proprietà	$E_{min.}$ (Nominale)	E_{max}	U_d (Nominale)	Indice
Superficie antipanico (38. Zona filtro - LUX 350) Illuminamento perpendicolare (adattivo) Altezza: 0.000 m	38.2 lx (≥ 0.50 lx) ✓	280 lx	0.14 (≥ 0.025) ✓	AP17
Superficie antipanico (29. Zona Filtro - LUX 350) Illuminamento perpendicolare (adattivo) Altezza: 0.000 m	40.2 lx (≥ 0.50 lx) ✓	279 lx	0.14 (≥ 0.025) ✓	AP18
Superficie antipanico (44. Locale Accesso Sottobanchina - LUX 200) Illuminamento perpendicolare (adattivo) Altezza: 0.000 m	24.4 lx (≥ 0.50 lx) ✓	79.2 lx	0.31 (≥ 0.025) ✓	AP19
Superficie antipanico (31. Locale Quadri e porte banchina - LUX 200) Illuminamento perpendicolare (adattivo) Altezza: 0.000 m	13.2 lx (≥ 0.50 lx) ✓	78.7 lx	0.17 (≥ 0.025) ✓	AP20
Superficie antipanico (28. Locale Sez corto circuito - LUX 200) Illuminamento perpendicolare (adattivo) Altezza: 0.000 m	77.8 lx (≥ 0.50 lx) ✓	174 lx	0.45 (≥ 0.025) ✓	AP21
Superficie antipanico (37. Locale Sez. corto circuito - LUX 200) Illuminamento perpendicolare (adattivo) Altezza: 0.000 m	74.4 lx (≥ 0.50 lx) ✓	177 lx	0.42 (≥ 0.025) ✓	AP22
Superficie antipanico (35. Locale Quadri e porte banchina - LUX 200) Illuminamento perpendicolare (adattivo) Altezza: 0.000 m	64.7 lx (≥ 0.50 lx) ✓	160 lx	0.40 (≥ 0.025) ✓	AP47
Superficie antipanico (36. Wc smaltimento - LUX 200) Illuminamento perpendicolare (adattivo) Altezza: 0.000 m	125 lx (≥ 0.50 lx) ✓	136 lx	0.92 (≥ 0.025) ✓	AP48
Superficie antipanico (27. WC smaltimento - LUX 200) Illuminamento perpendicolare (adattivo) Altezza: 0.000 m	125 lx (≥ 0.50 lx) ✓	136 lx	0.92 (≥ 0.025) ✓	AP49

Piano banchina (Scena illuminazione di emergenza)

Oggetti di calcolo

Zone antipanico

Proprietà	$E_{min.}$ (Nominale)	E_{max}	U_d (Nominale)	Indice
Superficie antipanico (26. Disimpegno - LUX 200) Illuminamento perpendicolare (adattivo) Altezza: 0.000 m	68.5 lx (≥ 0.50 lx) ✓	154 lx	0.44 (≥ 0.025) ✓	AP50
Superficie antipanico (30. Locale VVF - LUX 200) Illuminamento perpendicolare (adattivo) Altezza: 0.000 m	40.3 lx (≥ 0.50 lx) ✓	65.9 lx	0.61 (≥ 0.025) ✓	AP52
Superficie antipanico (45. Locale Accesso Sottobanchina - LUX 200) Illuminamento perpendicolare (adattivo) Altezza: 0.000 m	24.6 lx (≥ 0.50 lx) ✓	79.1 lx	0.31 (≥ 0.025) ✓	AP53

Vie di esodo

Proprietà	$E_{min.}$ Area centrale (Nominale)	E_{max} Area centrale	$E_{min.}$ Linea mediana (Nominale)	E_{max} Linea mediana	U_d (Nominale)	Indice
Via di esodo banchina Illuminamento perpendicolare (adattivo) Altezza: 0.000 m	53.9 lx (≥ 0.50 lx) ✓	988 lx	57.0 lx (≥ 1.00 lx) ✓	456 lx	0.13 (≥ 0.025) ✓	ER2

Avvertenze sulla progettazione:

Il calcolo relativo alla scena dell'illuminazione di emergenza è stato effettuato senza tenere in considerazione i mobili presenti.

Riepilogo

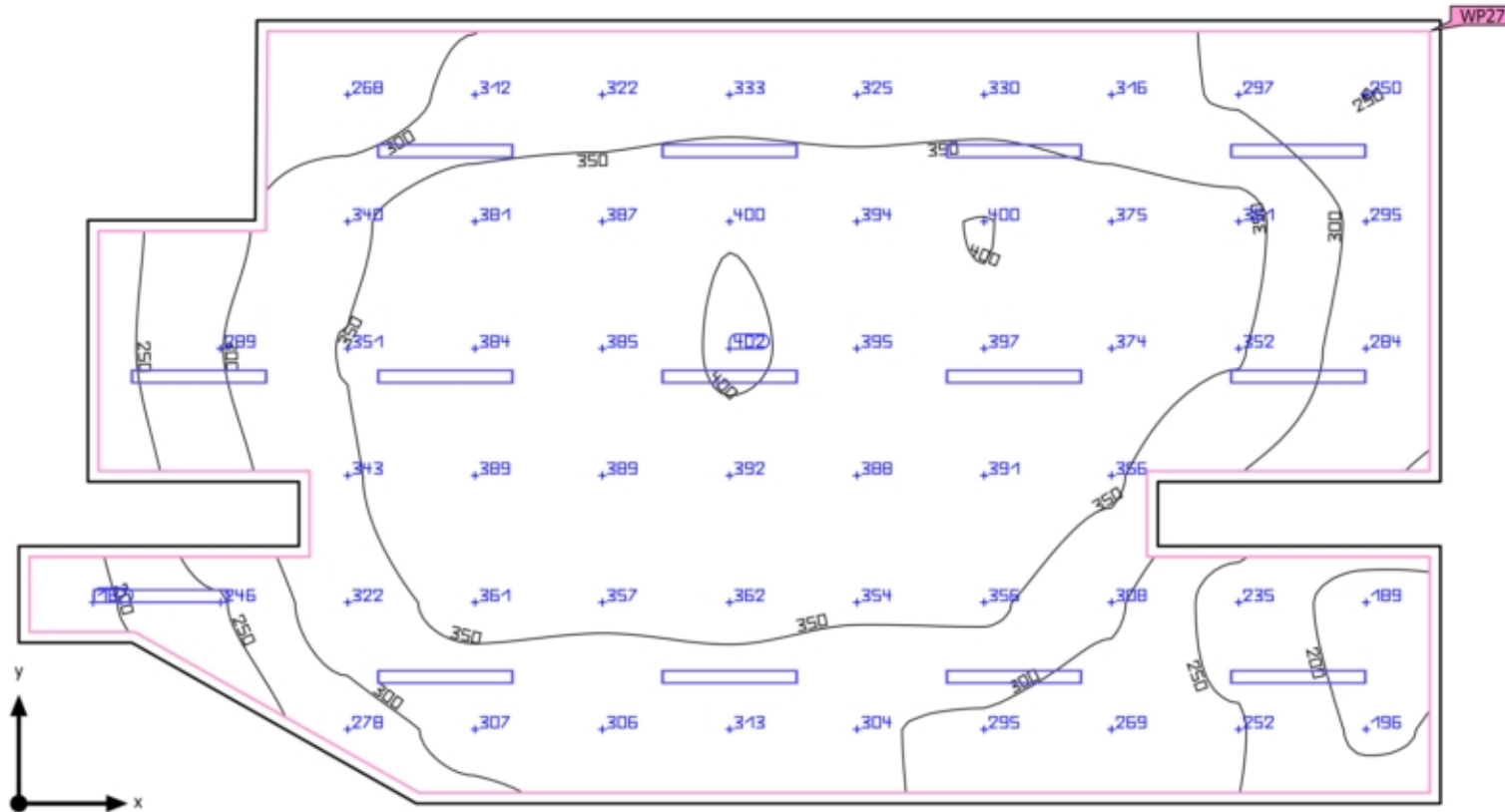

Piano banchina · 25. Ventil.Comfort+HVAC - LUX 200 (normale)

Riepilogo

Risultati

	Unità	Calcolato	Nominale	OK	Indice
Superficie utile	\bar{E} perpendicolare	330 lx	≥ 200 lx	✓	WP27
	g ₁	0.57	-	-	WP27
	Valore di allacciamento specifico	5.29 W/m ²	-	-	
		1.60 W/m ² /100 lx	-	-	
Valori di consumo	Consumo	69 kWh/a	max. 3000 kWh/a	✓	
Locale	Valore di allacciamento specifico	4.98 W/m ²	-	-	
		1.51 W/m ² /100 lx	-	-	

Profilo di utilizzo: Ambienti comuni all'interno di edifici - locali di controllo, Sale per impianti domestici, sale per dispositivi di commutazione

Lista lampade

Pz.	Produttore	Articolo No.	Nome articolo	P	Φ	Efficienza
5	Disano Illuminazione S.p.A	963 Hydro LED - High Performance	Disano 963 LED 27W CLD-E GRIGIO	30.0 W	3749 lm	125.0 lm/W
				 30.0 W	3749 lm (100 %)	-
9	Disano Illuminazione S.p.A	963 Hydro LED - High Performance	Disano 963 LED 27W CLD-E GRIGIO	30.0 W	3749 lm	125.0 lm/W

Piano banchina · 25. Ventil.Comfort+HVAC - LUX 200 (Scena illuminazione di emergenza)

Riepilogo

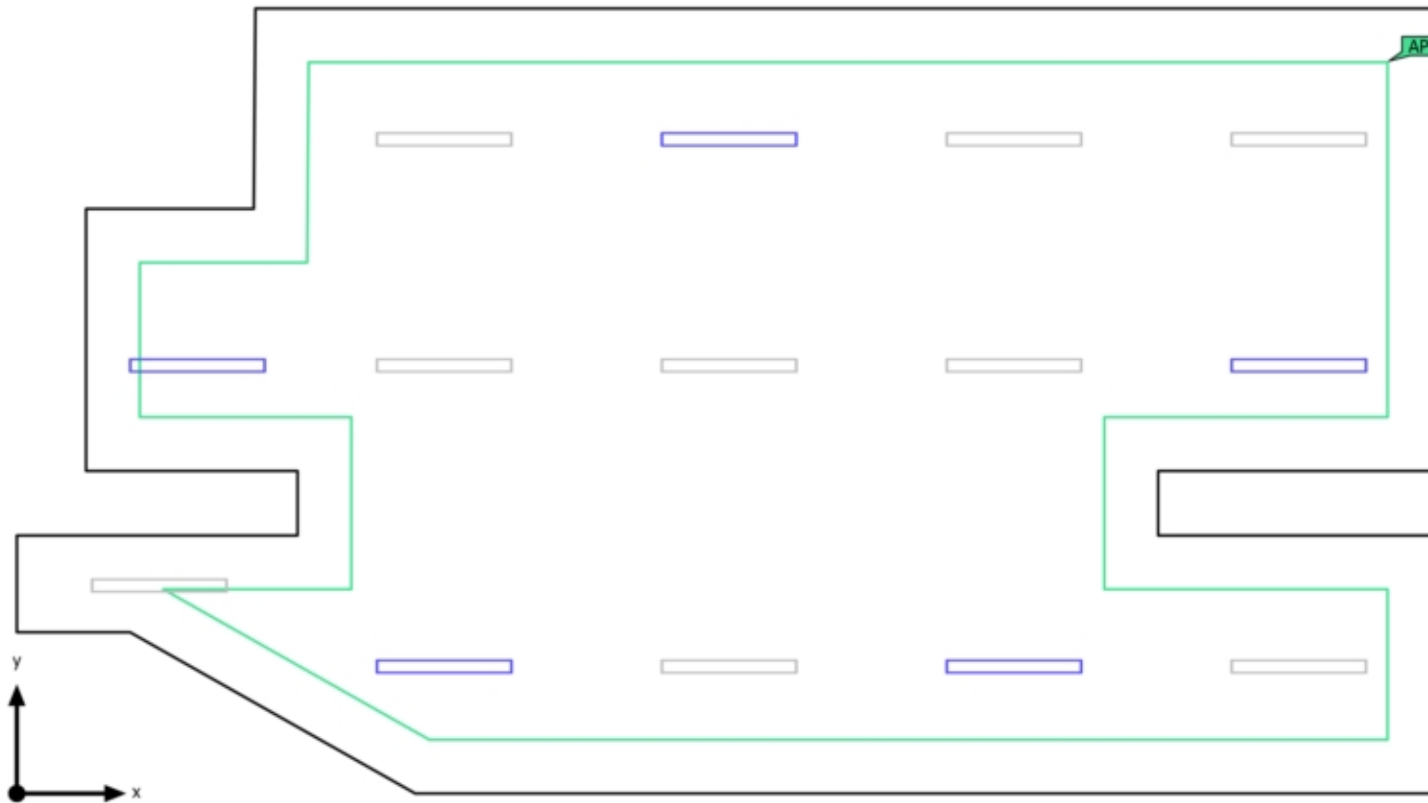

Piano banchina · 25. Ventil.Comfort+HVAC - LUX 200 (Scena illuminazione di emergenza)

Riepilogo

Risultati

	Unità	Calcolato	Nominale	OK	Indice
Locale	Valore di allacciamento specifico	1.78 W/m ²	-	-	

Superficie antipanico

Proprietà	E _{min.} (Nominale)	E _{max}	U _d (Nominale)	Indice
Superficie antipanico (25. Ventil.Comfort+HVAC - LUX 200) Illuminamento perpendicolare (adattivo) Altezza: 0.000 m	18.0 lx (≥ 0.50 lx) 	108 lx	0.17 (≥ 0.025) 	AP9

Avvertenze sulla progettazione:

Il calcolo relativo alla scena dell'illuminazione di emergenza è stato effettuato senza tenere in considerazione i mobili presenti.

Lista lampade

Pz.	Produttore	Articolo No.	Nome articolo	P	Φ	Efficienza
5	Disano Illuminazione S.p.A	963 Hydro LED - High Performanc e	Disano 963 LED 27W CLD-E GRIGIO	30.0 W	3749 lm	125.0 lm/W
				30.0 W	3749 lm (100 %)	-

Piano banchina · 25. Ventil.Comfort+HVAC - LUX 200 (normale)

Superficie utile (25. Ventil.Comfort+HVAC - LUX 200)

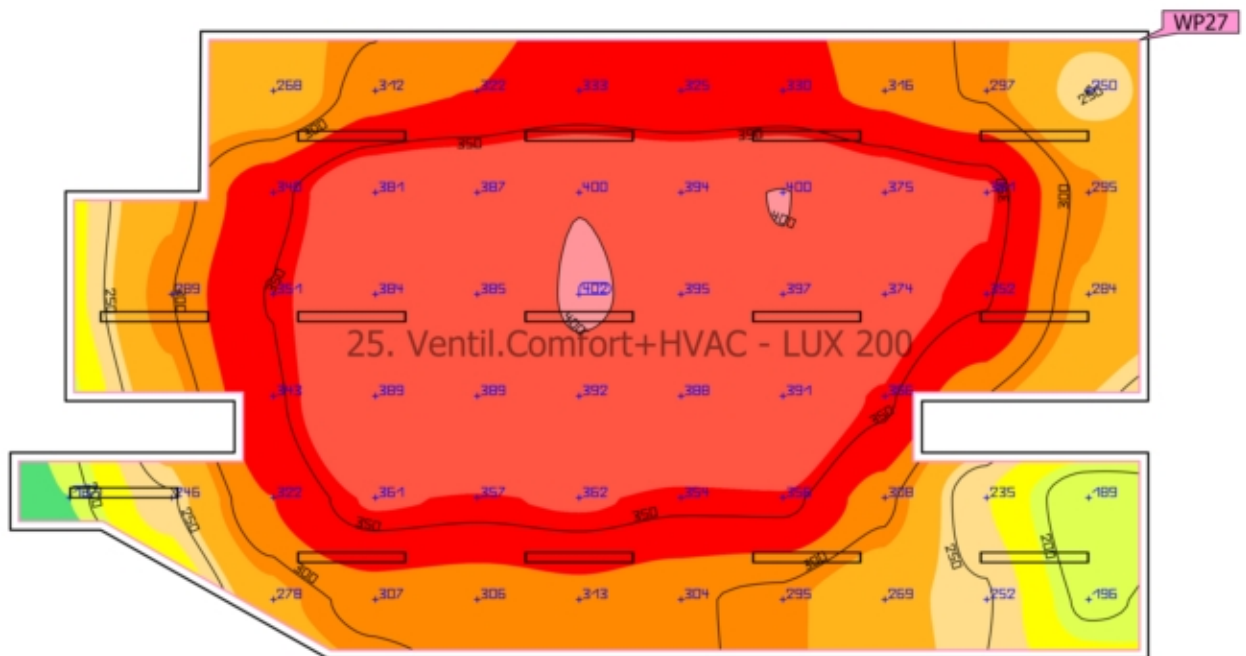

Proprietà	\bar{E} (Nominale)	$E_{min.}$	E_{max}	g_1	g_2	Indice
Superficie utile (25. Ventil.Comfort+HVAC - LUX 200) Illuminamento perpendicolare Altezza: 0.800 m, Zona margine: 0.100 m	330 lx (≥ 200 lx) ✓	187 lx	402 lx	0.57	0.47	WP27

Profilo di utilizzo: Ambienti comuni all'interno di edifici - locali di controllo, Sale per impianti domestici, sale per dispositivi di commutazione

Piano banchina · 25. Ventil.Comfort+HVAC - LUX 200 (Scena illuminazione di emergenza)

Superficie antipanico (25. Ventil.Comfort+HVAC - LUX 200)

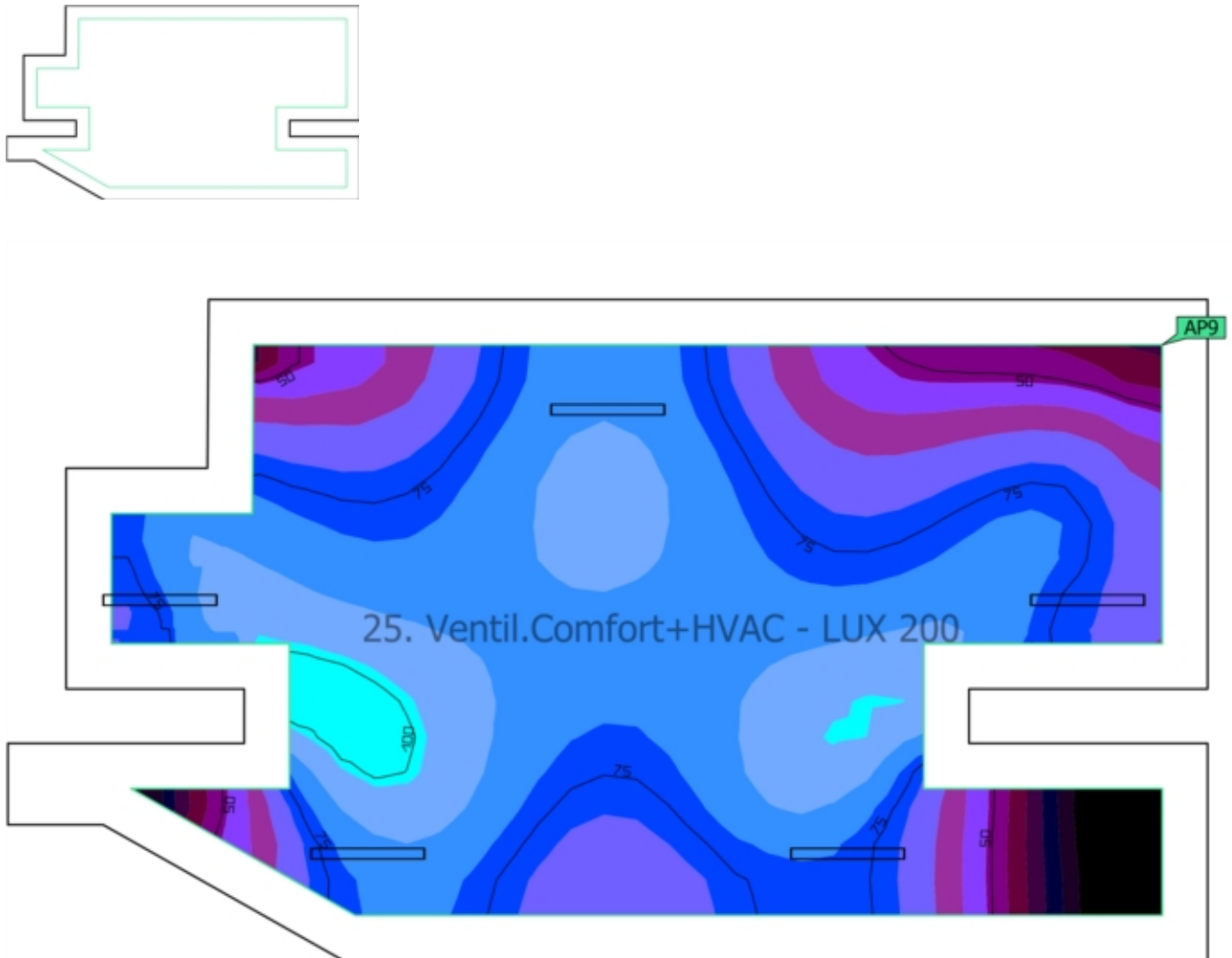

Proprietà	$E_{min.}$ (Nominale)	E_{max}	U_d (Nominale)	Indice
Superficie antipanico (25. Ventil.Comfort+HVAC - LUX 200)	18.0 lx (≥ 0.50 lx)	108 lx	0.17 (≥ 0.025)	AP9
Illuminamento perpendicolare (adattivo)	✓		✓	
Altezza: 0.000 m				

Piano banchina · 25. Ventil.Comfort+HVAC - LUX 200 (Scena illuminazione di emergenza)
Superficie antipanico (25. Ventil.Comfort+HVAC - LUX 200)

Avvertenze sulla progettazione:

Il calcolo relativo alla scena dell'illuminazione di emergenza è stato effettuato senza tenere in considerazione i mobili presenti.

Piano banchina · 26. Disimpegno - LUX 200 (normale)

Riepilogo

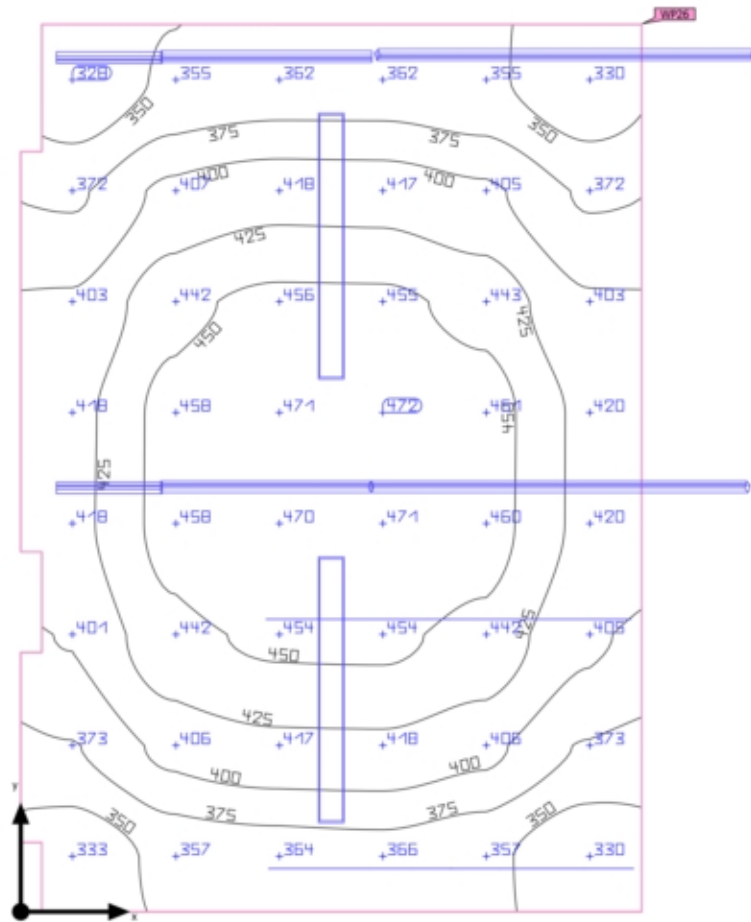

Piano banchina · 26. Disimpegno - LUX 200 (normale)

Riepilogo

Risultati

	Unità	Calcolato	Nominale	OK	Indice
Superficie utile	E _{perpendicolare}	408 lx	≥ 200 lx	✓	WP26
	g ₁	0.80	-	-	WP26
Valori di consumo	Consumo	25 kWh/a	max. 450 kWh/a	✓	
Locale	Valore di allacciamento specifico	12.18 W/m ²	-	-	
		2.99 W/m ² /100 lx	-	-	

Profilo di utilizzo: Ambienti comuni all'interno di edifici - locali di controllo, Sale per impianti domestici, sale per dispositivi di commutazione

Lista lampade

Pz.	Produttore	Articolo No.	Nome articolo	P	Φ	Efficienza
1	Disano Illuminazione S.p.A	963 Hydro LED - High Performance	Disano 963 LED 47W CLD-E GRIGIO	50.0 W	7766 lm	155.3 lm/W
				 50.0 W	7766 lm (100 %)	-
1	Disano Illuminazione S.p.A	963 Hydro LED - High Performance	Disano 963 LED 47W CLD-E GRIGIO	50.0 W	7766 lm	155.3 lm/W
4	Linea Light Group	98636	Ribbon Plus - LED strip, IP20 - 3.2 W	3.2 W	428 lm	133.7 lm/W
2	Non ancora Membro DIALux	06BA2C459 9C	BANISTER-FC 0,5m2.5WCL.3 3000K	3.0 W	114 lm	38.0 lm/W
2	Non ancora Membro DIALux	06BA2F459 9C	BANISTER-FC 1m 5W CL.3 3000K	5.0 W	227 lm	45.4 lm/W
2	Non ancora Membro DIALux	06BA2N459 9C	BANISTER-FC 2m 10W CL.3 3000K	10.0 W	454 lm	45.4 lm/W

Piano banchina · 26. Disimpegno - LUX 200 (Scena illuminazione di emergenza)

Riepilogo

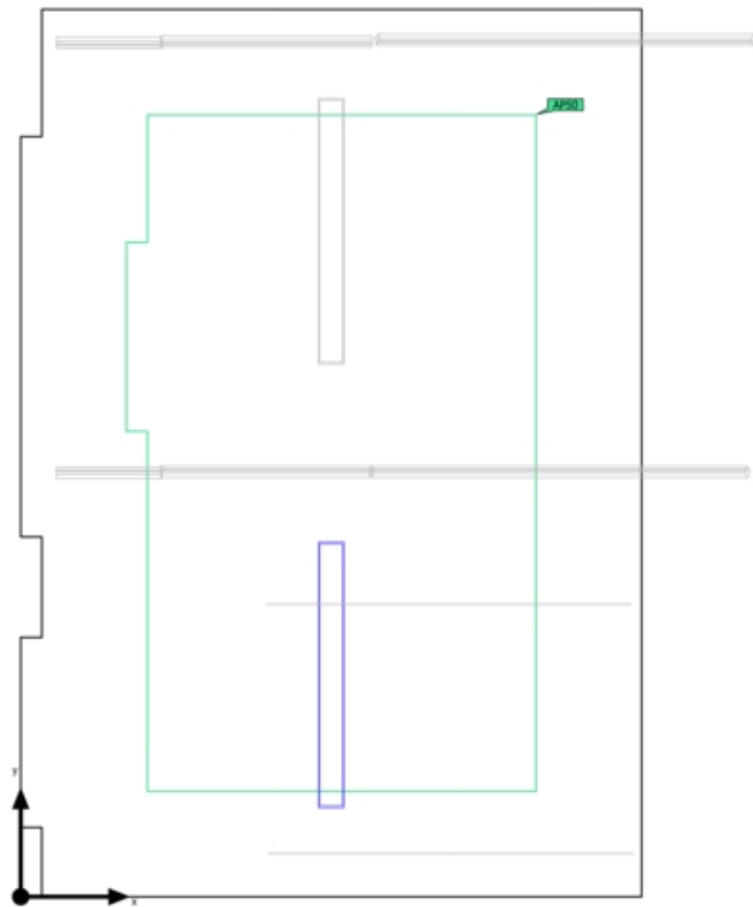

Piano banchina · 26. Disimpegno - LUX 200 (Scena illuminazione di emergenza)

Riepilogo

Risultati

	Unità	Calcolato	Nominale	OK	Indice
Locale	Valore di allacciamento specifico	4.09 W/m ²	-	-	

Superficie antipanico

Proprietà	E _{min.} (Nominale)	E _{max}	U _d (Nominale)	Indice
Superficie antipanico (26. Disimpegno - LUX 200) Illuminamento perpendicolare (adattivo) Altezza: 0.000 m	68.5 lx (≥ 0.50 lx) ✓	154 lx	0.44 (≥ 0.025) ✓	AP50

Avvertenze sulla progettazione:

Il calcolo relativo alla scena dell'illuminazione di emergenza è stato effettuato senza tenere in considerazione i mobili presenti.

Lista lampade

Pz.	Produttore	Articolo No.	Nome articolo	P	Φ	Efficienza
1	Disano Illuminazione S.p.A	963 Hydro LED - High Performanc e	Disano 963 LED 47W CLD-E GRIGIO	50.0 W	7766 lm	155.3 lm/W
				 50.0 W	7766 lm (100 %)	-

Piano banchina · 26. Disimpegno - LUX 200 (normale)

Superficie utile (26. Disimpegno - LUX 200)

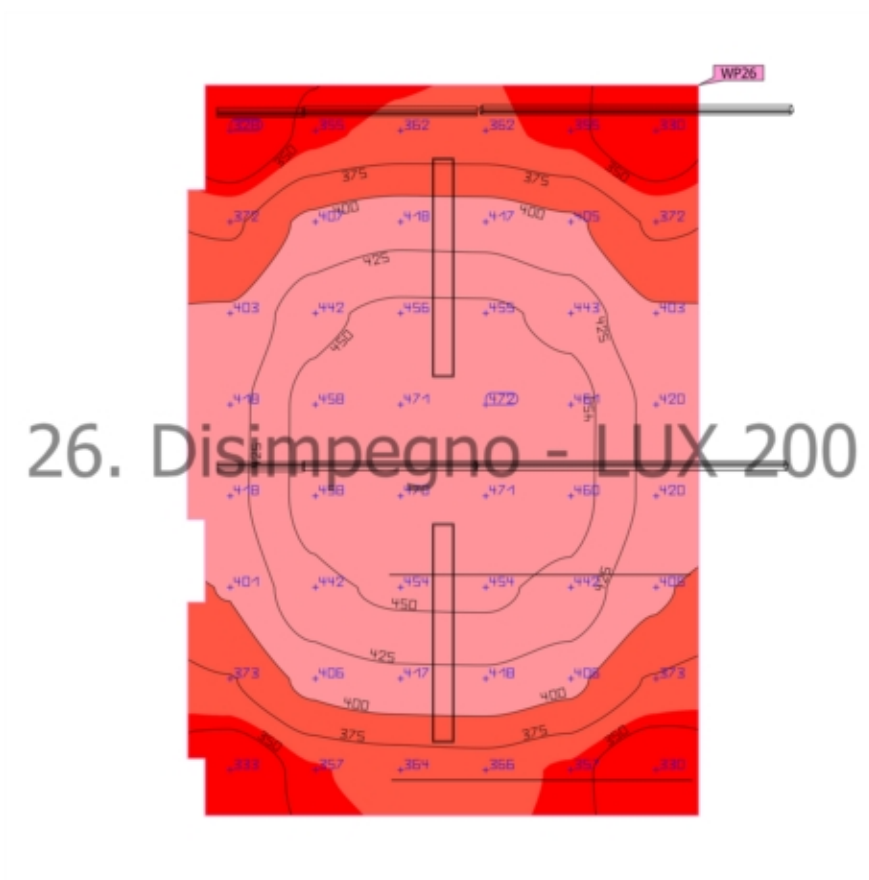
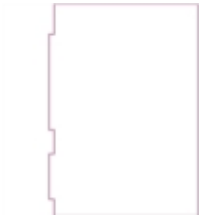

Proprietà	\bar{E} (Nominale)	$E_{min.}$	E_{max}	g_1	g_2	Indice
Superficie utile (26. Disimpegno - LUX 200) Illuminamento perpendicolare Altezza: 0.800 m, Zona margine: 0.000 m	408 lx (≥ 200 lx) ✓	328 lx	472 lx	0.80	0.69	WP26

Profilo di utilizzo: Ambienti comuni all'interno di edifici - locali di controllo, Sale per impianti domestici, sale per dispositivi di commutazione

Piano banchina · 26. Disimpegno - LUX 200 (Scena illuminazione di emergenza)

Superficie antipanico (26. Disimpegno - LUX 200)



Proprietà	$E_{min.}$ (Nominale)	E_{max}	U_d (Nominale)	Indice
Superficie antipanico (26. Disimpegno - LUX 200) Illuminamento perpendicolare (adattivo) Altezza: 0.000 m	68.5 lx (≥ 0.50 lx) ✓	154 lx	0.44 (≥ 0.025) ✓	AP50

Piano banchina · 26. Disimpegno - LUX 200 (Scena illuminazione di emergenza)

Superficie antipanico (26. Disimpegno - LUX 200)

Avvertenze sulla progettazione:

Il calcolo relativo alla scena dell'illuminazione di emergenza è stato effettuato senza tenere in considerazione i mobili presenti.

Piano banchina · 27. WC smaltimento - LUX 200 (normale)

Riepilogo

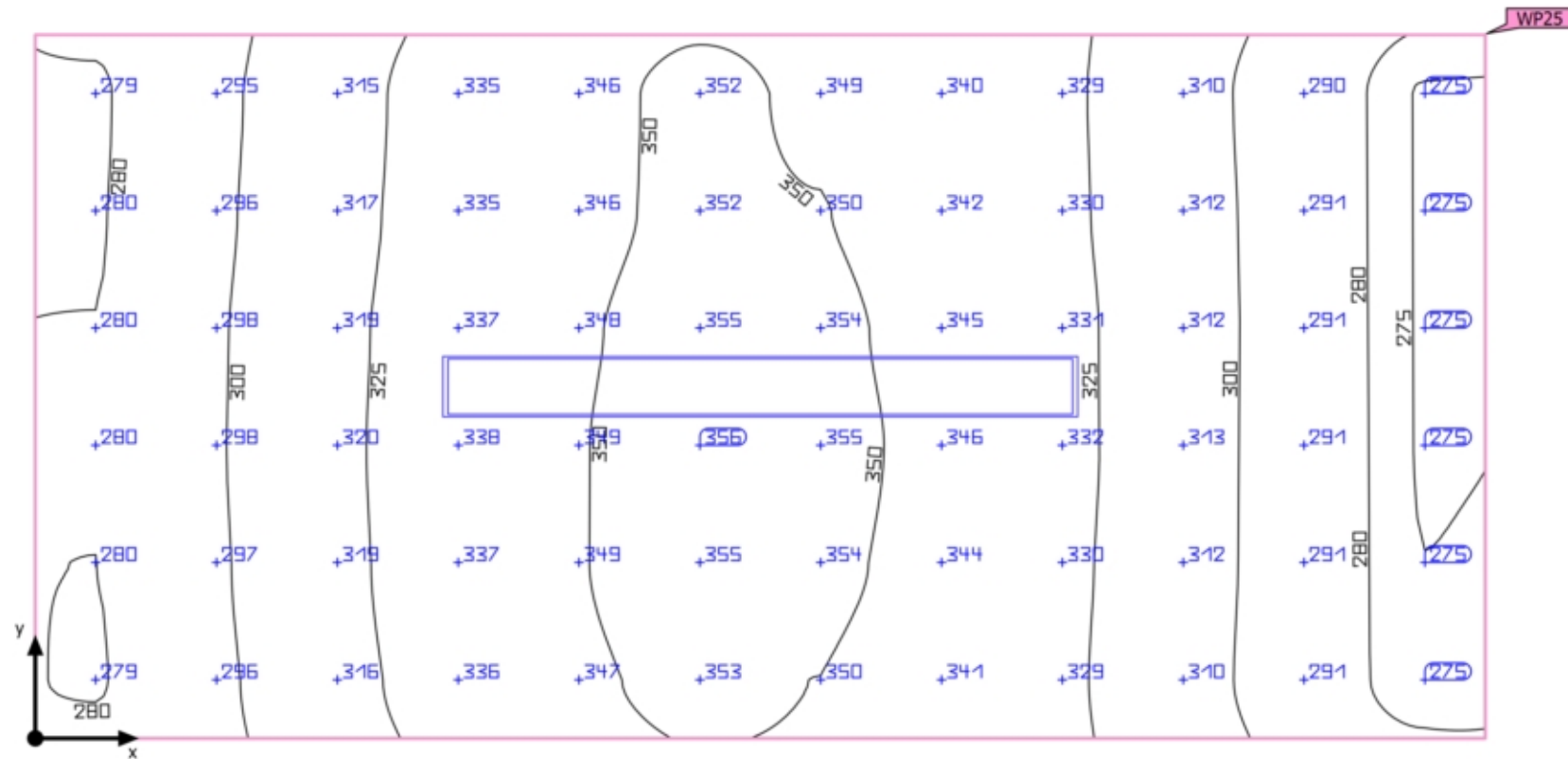

Piano banchina · 27. WC smaltimento - LUX 200 (normale)

Riepilogo

Risultati

	Unità	Calcolato	Nominale	OK	Indice
Superficie utile	\bar{E} perpendicolare	319 lx	≥ 200 lx	✓	WP25
	g ₁	0.86	-	-	WP25
Valori di consumo	Consumo	8 kWh/a	max. 150 kWh/a	✓	
Locale	Valore di allacciamento specifico	12.43 W/m ²	-	-	
		3.89 W/m ² /100 lx	-	-	

Profilo di utilizzo: Ambienti comuni all'interno di edifici - locali di controllo, Sale per impianti domestici, sale per dispositivi di commutazione

Lista lampade

Pz.	Produttore	Articolo No.	Nome articolo	P	Φ	Efficienza
1	Disano Illuminazione S.p.A	963 Hydro LED - High Performanc e	Disano 963 LED 47W CLD-E GRIGIO	50.0 W	7766 lm	155.3 lm/W
				 50.0 W	7766 lm (100 %)	-

Piano banchina · 27. WC smaltimento - LUX 200 (Scena illuminazione di emergenza)

Riepilogo

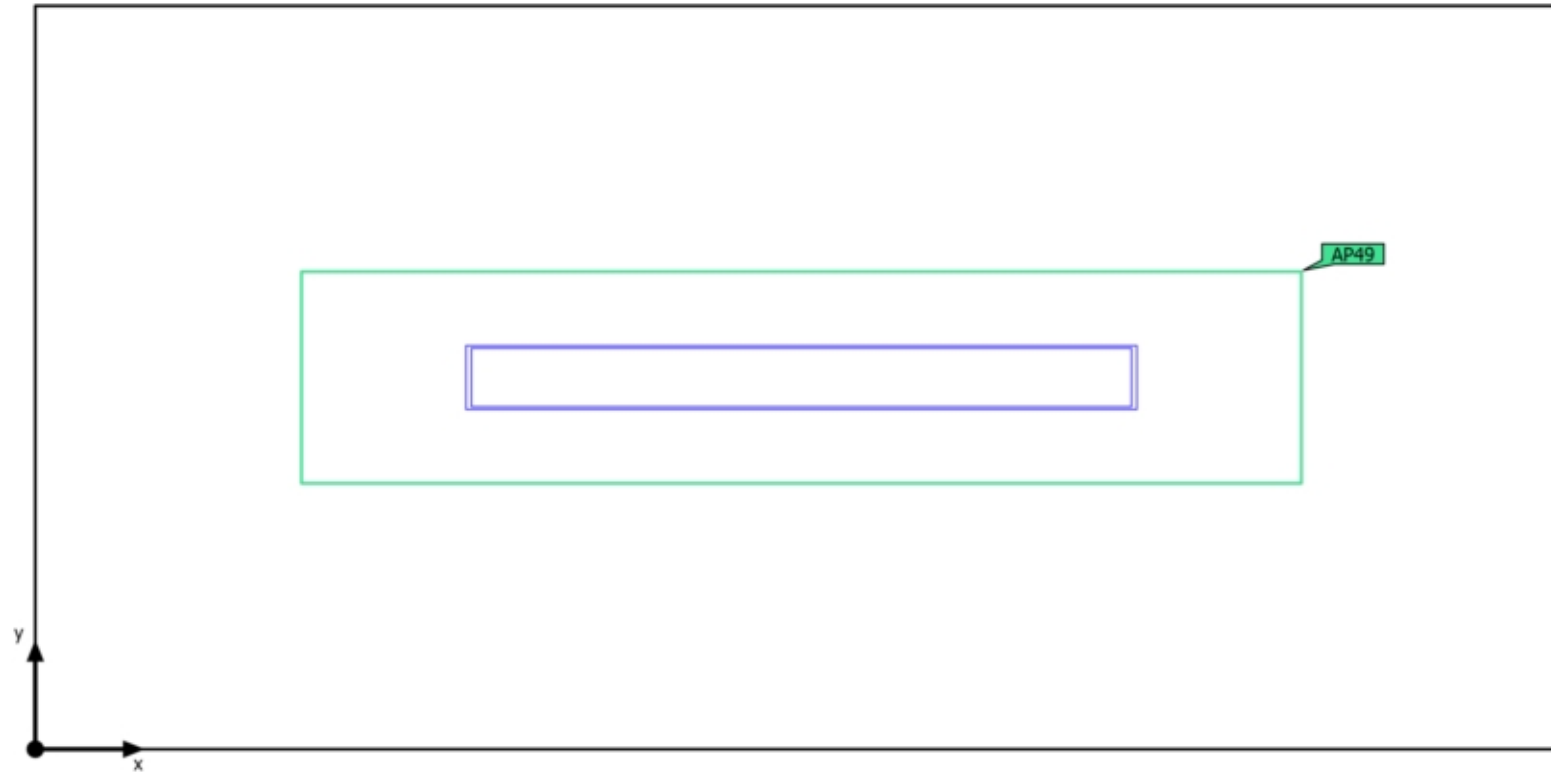

Piano banchina · 27. WC smaltimento - LUX 200 (Scena illuminazione di emergenza)

Riepilogo

Risultati

	Unità	Calcolato	Nominale	OK	Indice
Locale	Valore di allacciamento specifico	12.43 W/m ²	-	-	

Superficie antipanico

Proprietà	E _{min.} (Nominale)	E _{max}	U _d (Nominale)	Indice
Superficie antipanico (27. WC smaltimento - LUX 200)	125 lx (≥ 0.50 lx)	136 lx	0.92 (≥ 0.025)	AP49
Illuminamento perpendicolare (adattivo) Altezza: 0.000 m	✓		✓	

Avvertenze sulla progettazione:

Il calcolo relativo alla scena dell'illuminazione di emergenza è stato effettuato senza tenere in considerazione i mobili presenti.

Lista lampade

Pz.	Produttore	Articolo No.	Nome articolo	P	Φ	Efficienza
1	Disano Illuminazione S.p.A	963 Hydro LED - High Performanc e	Disano 963 LED 47W CLD-E GRIGIO	50.0 W	7766 lm	155.3 lm/W
				 50.0 W	7766 lm (100 %)	-

Piano banchina · 27. WC smaltimento - LUX 200 (normale)

Superficie utile (27. WC smaltimento - LUX 200)

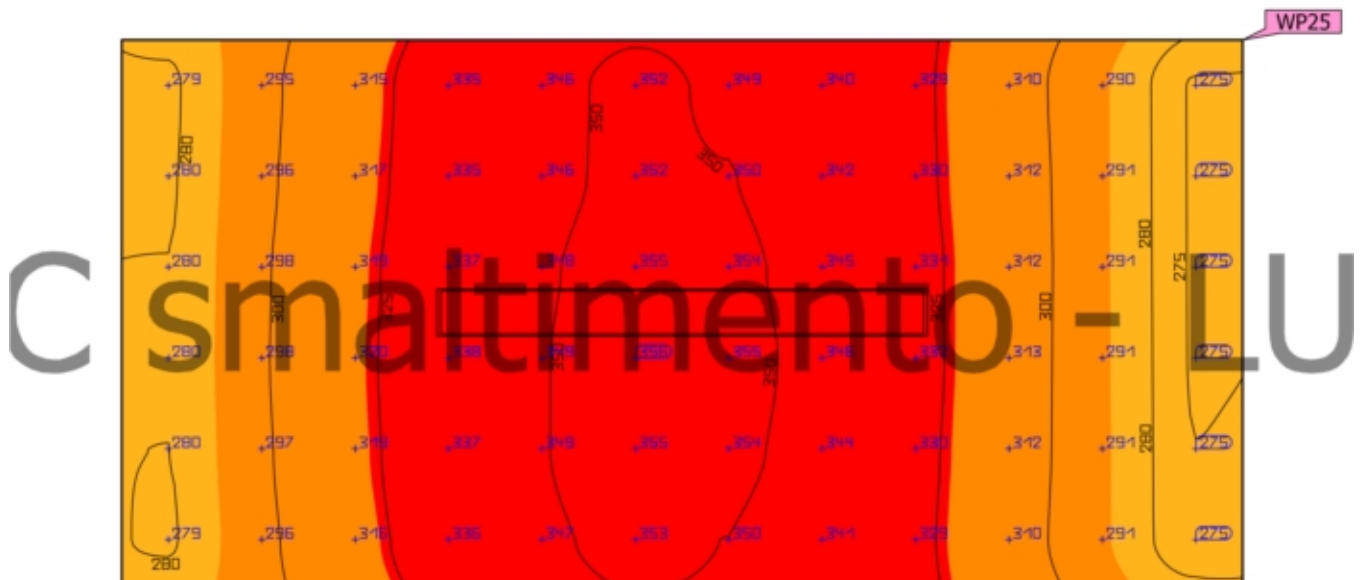

Proprietà	\bar{E} (Nominale)	$E_{min.}$	E_{max}	g_1	g_2	Indice
Superficie utile (27. WC smaltimento - LUX 200) Illuminamento perpendicolare Altezza: 0.800 m, Zona margine: 0.000 m	319 lx (≥ 200 lx) ✓	275 lx	356 lx	0.86	0.77	WP25

Profilo di utilizzo: Ambienti comuni all'interno di edifici - locali di controllo, Sale per impianti domestici, sale per dispositivi di commutazione

Piano banchina · 27. WC smaltimento - LUX 200 (Scena illuminazione di emergenza)

Superficie antipanico (27. WC smaltimento - LUX 200)

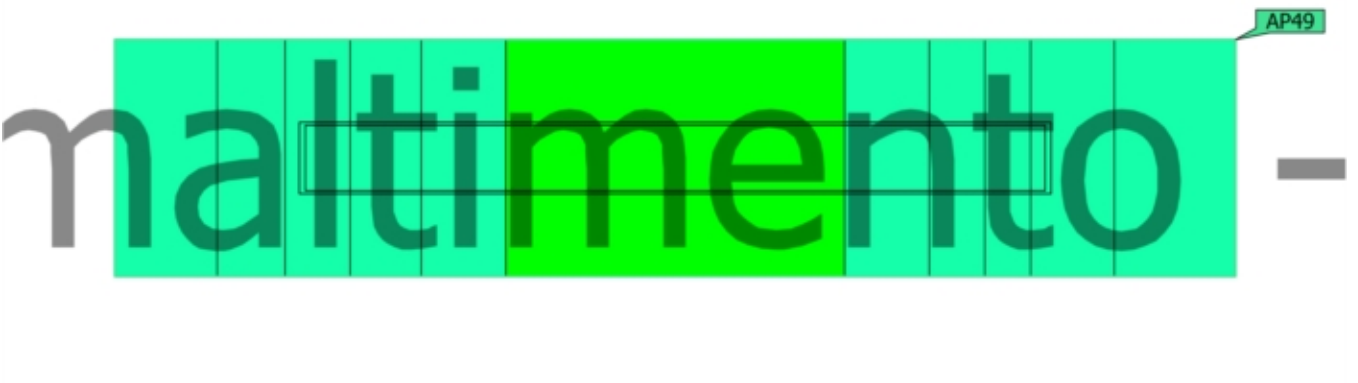

Proprietà	$E_{min.}$ (Nominale)	E_{max}	U_d (Nominale)	Indice
Superficie antipanico (27. WC smaltimento - LUX 200) Illuminamento perpendicolare (adattivo) Altezza: 0.000 m	125 lx (≥ 0.50 lx) ✓	136 lx	0.92 (≥ 0.025) ✓	AP49

Piano banchina · 27. WC smaltimento - LUX 200 (Scena illuminazione di emergenza)

Superficie antipánico (27. WC smaltimento - LUX 200)

Avvertenze sulla progettazione:

Il calcolo relativo alla scena dell'illuminazione di emergenza è stato effettuato senza tenere in considerazione i mobili presenti.

Piano banchina · 28. Locale Sez corto circuito - LUX 200 (normale)

Riepilogo

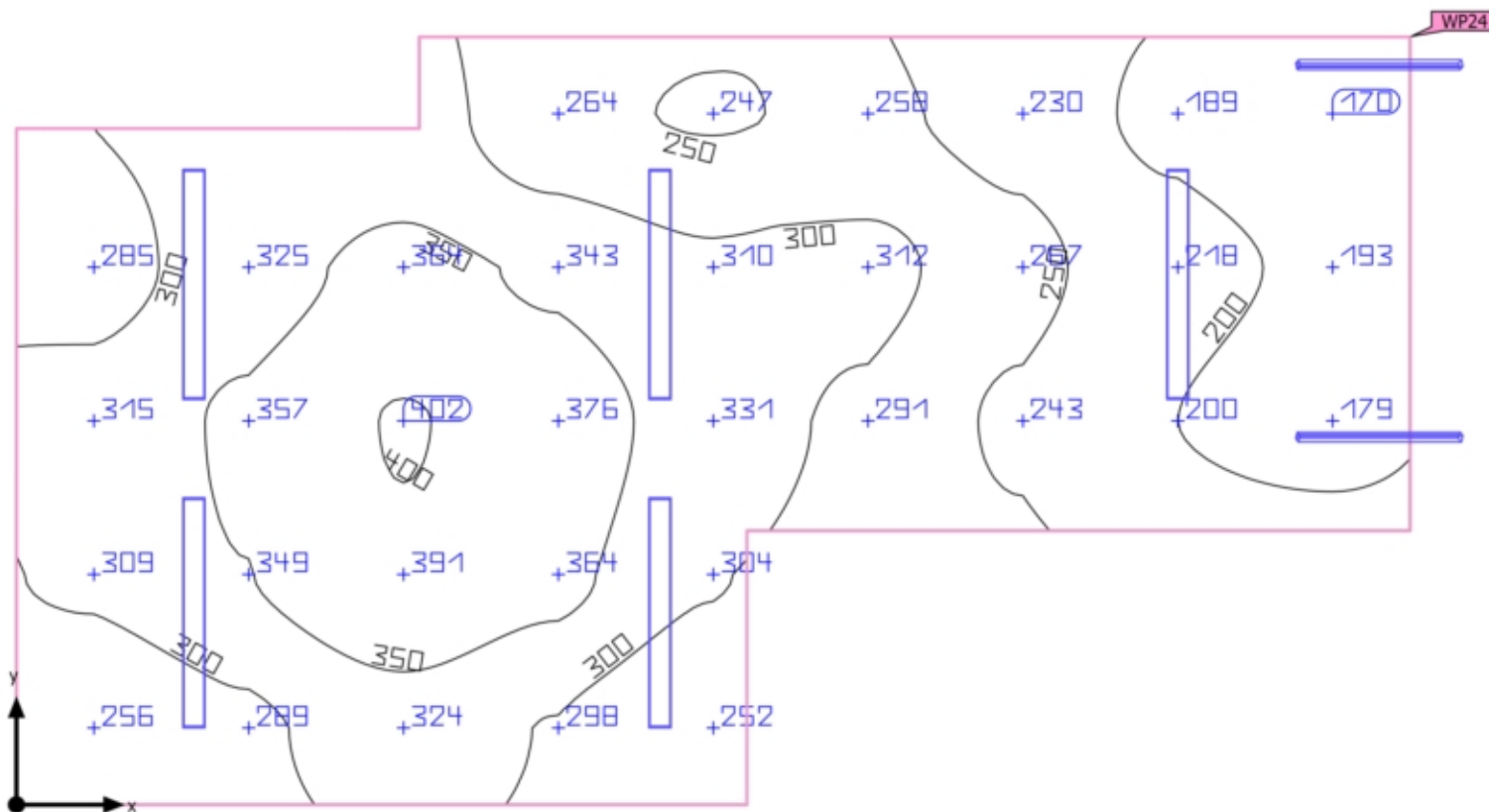

Piano banchina · 28. Locale Sez corto circuito - LUX 200 (normale)

Riepilogo

Risultati

	Unità	Calcolato	Nominale	OK	Indice
Superficie utile	\bar{E} perpendicolare	288 lx	≥ 200 lx	✓	WP24
	g ₁	0.59	-	-	WP24
Valori di consumo	Consumo	26 kWh/a	max. 900 kWh/a	✓	
Locale	Valore di allacciamento specifico	6.27 W/m ²	-	-	
		2.18 W/m ² /100 lx	-	-	

Profilo di utilizzo: Ambienti comuni all'interno di edifici - locali di controllo, Sale per impianti domestici, sale per dispositivi di commutazione

Lista lampade

Pz.	Produttore	Articolo No.	Nome articolo	P	Φ	Efficienza
4	Disano Illuminazione S.p.A	963 Hydro LED - High Performance	Disano 963 LED 27W CLD-E GRIGIO	30.0 W	3749 lm	125.0 lm/W
				 30.0 W	3749 lm (100 %)	-
1	Disano Illuminazione S.p.A	963 Hydro LED - High Performance	Disano 963 LED 27W CLD-E GRIGIO	30.0 W	3749 lm	125.0 lm/W
2	Non ancora Membro DIALux	06BA2F459 9C	BANISTER-FC 1m 5W CL.3 3000K	5.0 W	227 lm	45.4 lm/W

Piano banchina · 28. Locale Sez corto circuito - LUX 200 (Scena illuminazione di emergenza)

Riepilogo

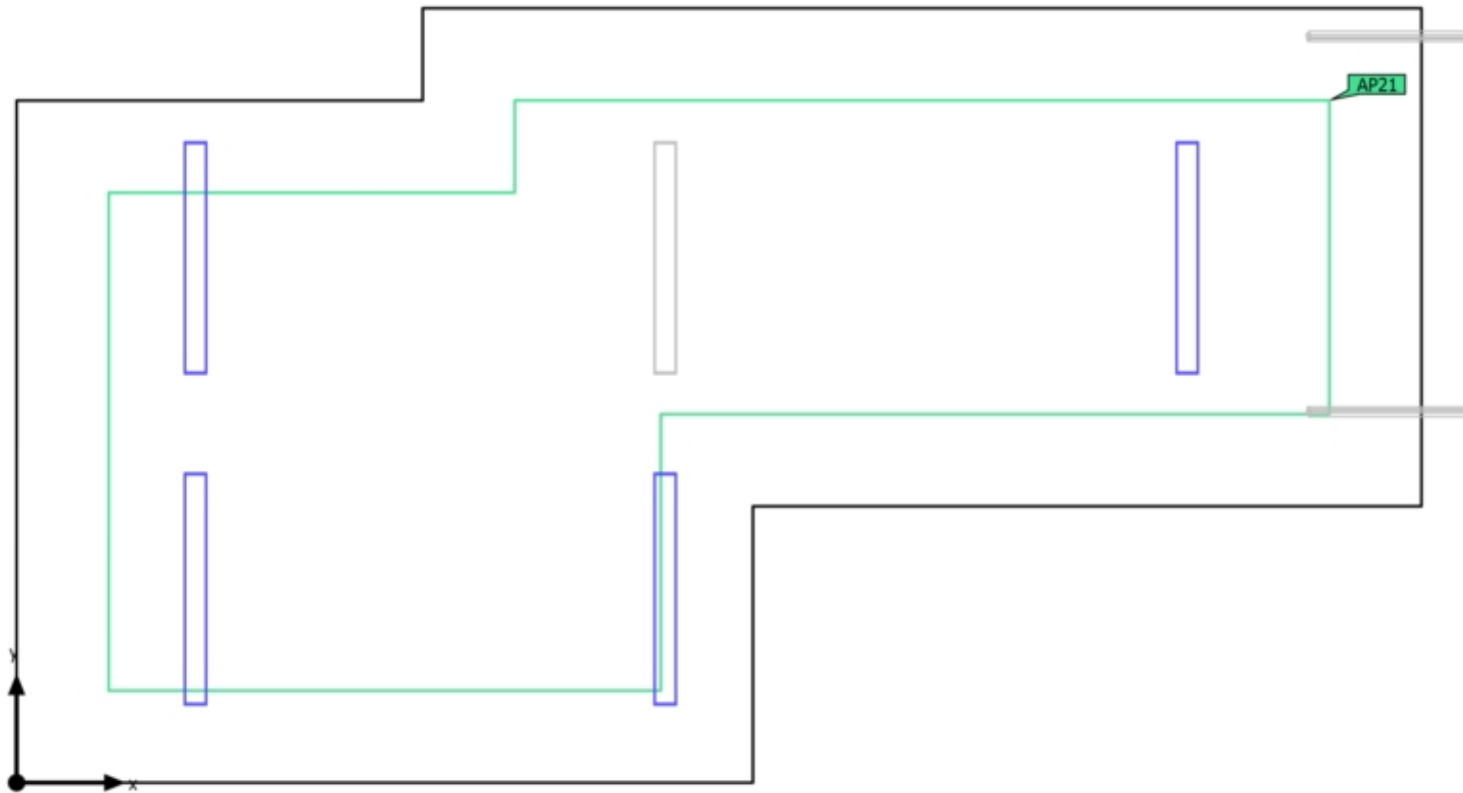

Piano banchina · 28. Locale Sez corto circuito - LUX 200 (Scena illuminazione di emergenza)

Riepilogo

Risultati

	Unità	Calcolato	Nominale	OK	Indice
Locale	Valore di allacciamento specifico	4.71 W/m ²	-	-	

Superficie antipanico

Proprietà	E _{min.} (Nominale)	E _{max}	U _d (Nominale)	Indice
Superficie antipanico (28. Locale Sez corto circuito - LUX 200) Illuminamento perpendicolare (adattivo) Altezza: 0.000 m	77.8 lx (≥ 0.50 lx) ✓	174 lx	0.45 (≥ 0.025) ✓	AP21

Avvertenze sulla progettazione:

Il calcolo relativo alla scena dell'illuminazione di emergenza è stato effettuato senza tenere in considerazione i mobili presenti.

Lista lampade

Pz.	Produttore	Articolo No.	Nome articolo	P	Φ	Efficienza
4	Disano Illuminazione S.p.A	963 Hydro LED - High Performanc e	Disano 963 LED 27W CLD-E GRIGIO	30.0 W	3749 lm	125.0 lm/W
				 30.0 W	3749 lm (100 %)	-

Piano banchina · 28. Locale Sez corto circuito - LUX 200 (normale)

Superficie utile (28. Locale Sez corto circuito - LUX 200)

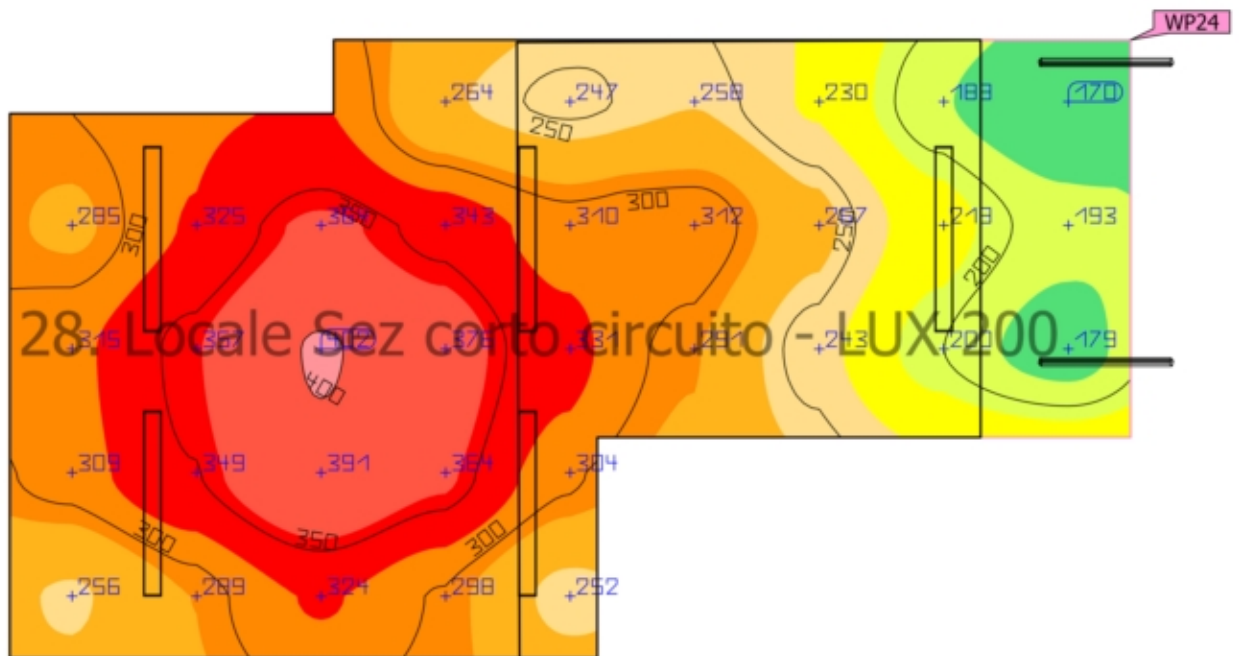

Proprietà	\bar{E} (Nominale)	E_{min}	E_{max}	g_1	g_2	Indice
Superficie utile (28. Locale Sez corto circuito - LUX 200) Illuminamento perpendicolare Altezza: 0.800 m, Zona margine: 0.000 m	288 lx (≥ 200 lx) ✓	170 lx	402 lx	0.59	0.42	WP24

Piano banchina · 28. Locale Sez corto circuito - LUX 200 (normale)

Superficie utile (28. Locale Sez corto circuito - LUX 200)

Profilo di utilizzo: Ambienti comuni all'interno di edifici - locali di controllo, Sale per impianti domestici, sale per dispositivi di commutazione

Piano banchina · 28. Locale Sez corto circuito - LUX 200 (Scena illuminazione di emergenza)

Superficie antipanico (28. Locale Sez corto circuito - LUX 200)

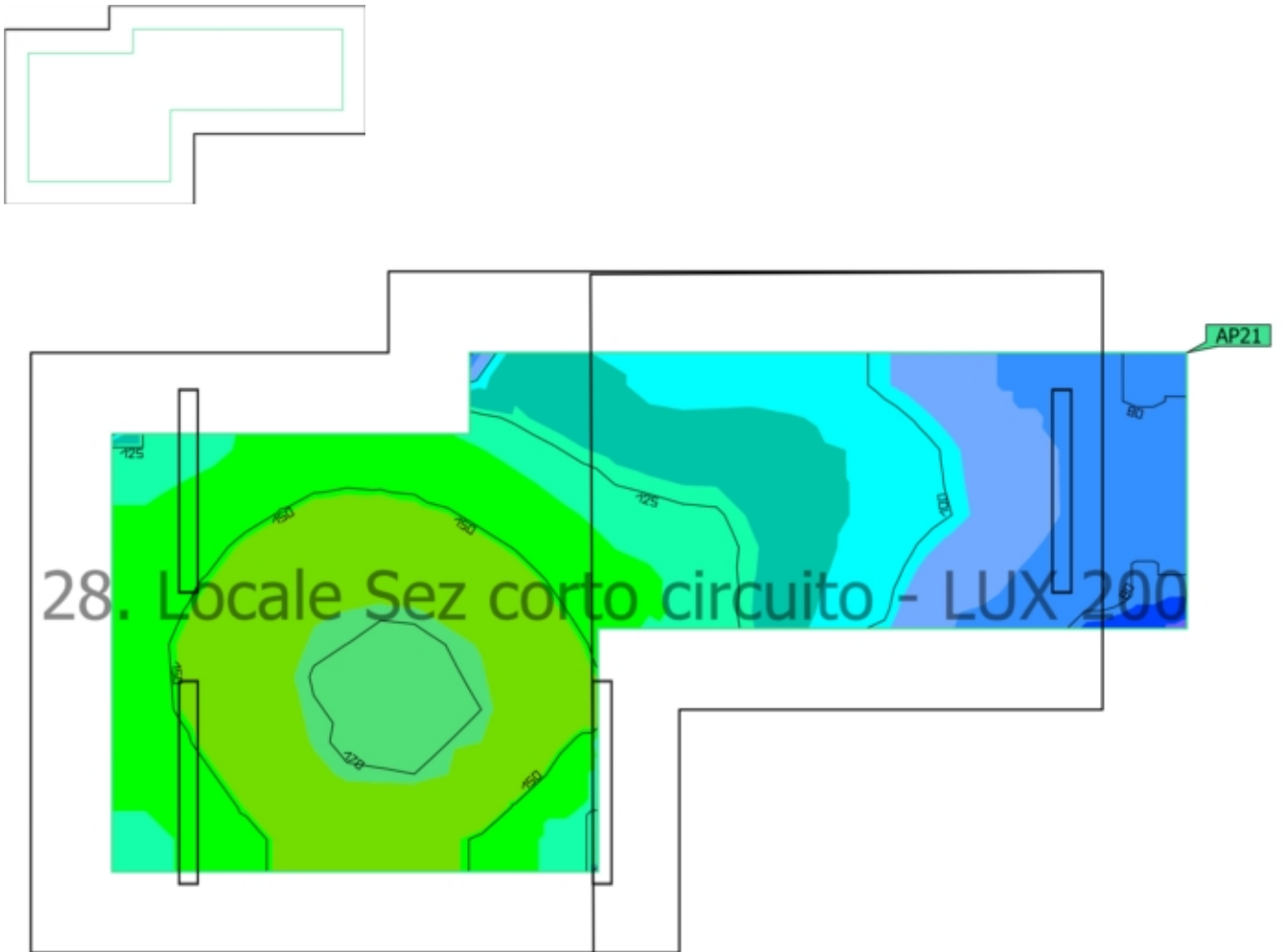

Proprietà	$E_{min.}$ (Nominale)	E_{max}	U_d (Nominale)	Indice
Superficie antipanico (28. Locale Sez corto circuito - LUX 200)	77.8 lx (≥ 0.50 lx)	174 lx	0.45 (≥ 0.025)	AP21
Illuminamento perpendicolare (adattivo)	✓		✓	
Altezza: 0.000 m				

Piano banchina · 28. Locale Sez corto circuito - LUX 200 (Scena illuminazione di emergenza)

Superficie antipanico (28. Locale Sez corto circuito - LUX 200)

Avvertenze sulla progettazione:

Il calcolo relativo alla scena dell'illuminazione di emergenza è stato effettuato senza tenere in considerazione i mobili presenti.

Piano banchina · 29. Zona filtro - LUX 350 (normale)

Riepilogo

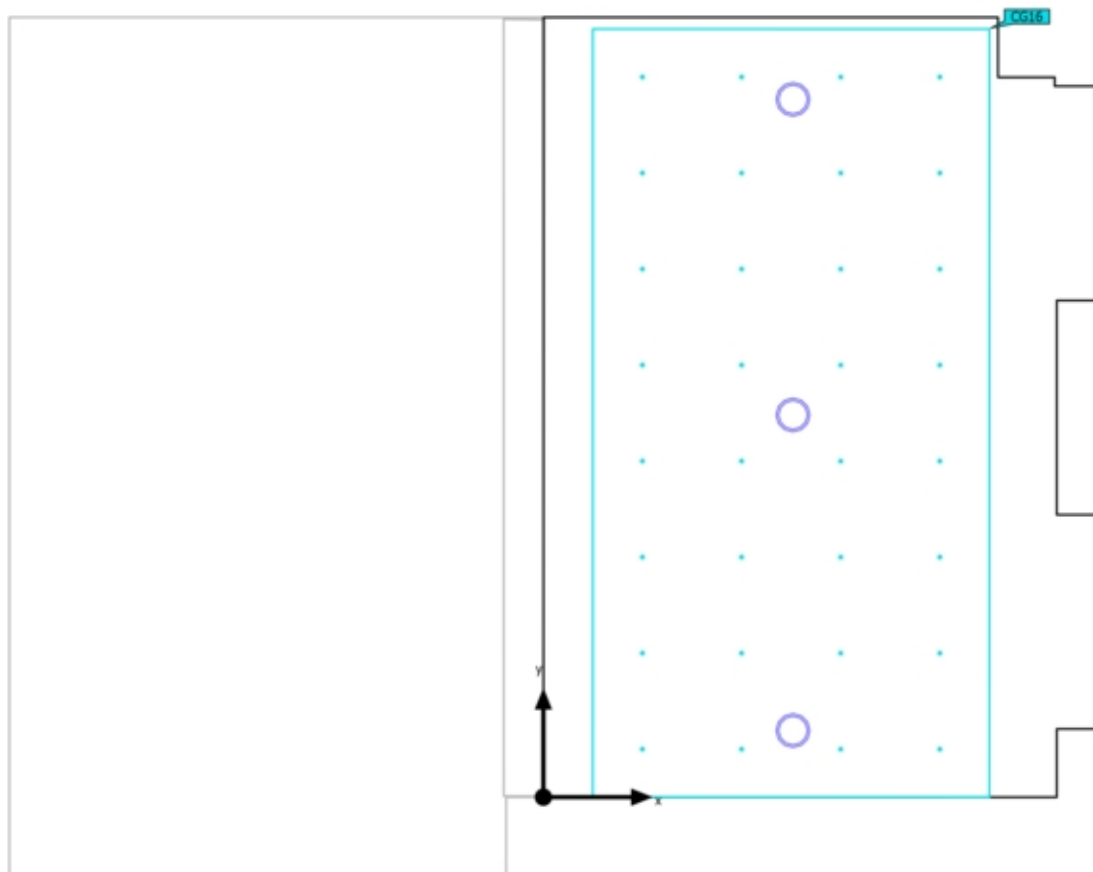

Piano banchina · 29. Zona filtro - LUX 350 (normale)

Riepilogo

Risultati

	Unità	Calcolato	Nominale	OK	Indice
Valori di consumo	Consumo	11 kWh/a	max. 400 kWh/a	✓	
Locale	Valore di allacciamento specifico	6.25 W/m ²	-	-	

Profilo di utilizzo: Ambienti comuni all'interno di edifici - locali di controllo, Sale per impianti domestici, sale per dispositivi di commutazione

Lista lampade

Pz.	Produttore	Articolo No.	Nome articolo	P	Φ	Efficienza
2	Targetti	1T8294	CCTEVO 16 UGR RA90 20W 30K R PW	22.7 W	2267 lm	99.9 lm/W
1	Targetti	1T8294	CCTEVO 16 UGR RA90 20W 30K R PW	22.7 W	2267 lm	99.9 lm/W
				 22.7 W	2267 lm (100 %)	-

Piano banchina · 29. Zona filtro - LUX 350 (Scena illuminazione di emergenza)

Riepilogo

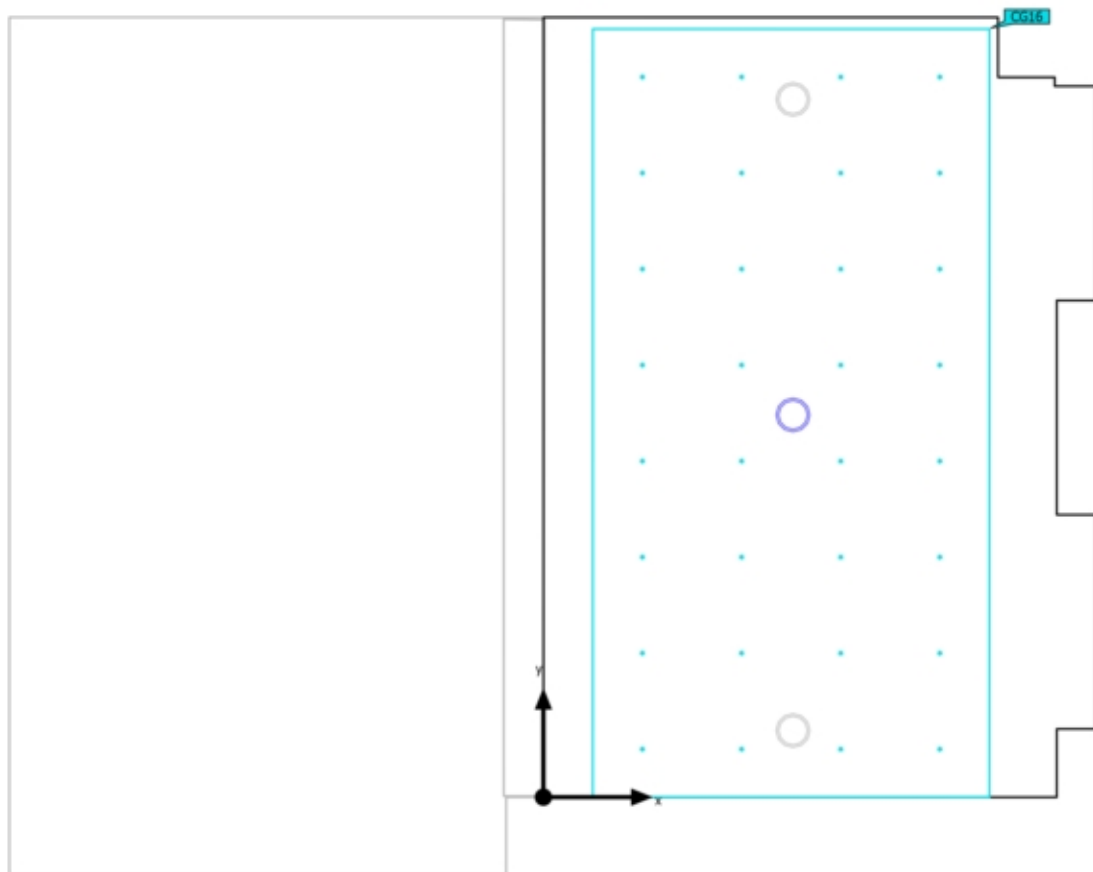

Piano banchina · 29. Zona filtro - LUX 350 (Scena illuminazione di emergenza)

Riepilogo

Risultati

	Unità	Calcolato	Nominale	OK	Indice
Locale	Valore di allacciamento specifico	2.08 W/m ²	-	-	

Avvertenze sulla progettazione:

Il calcolo relativo alla scena dell'illuminazione di emergenza è stato effettuato senza tenere in considerazione i mobili presenti.

Lista lampade

Pz.	Produttore	Articolo No.	Nome articolo	P	Φ	Efficienza
1	Targetti	1T8294	CCTEVO 16 UGR RA90 20W 30K R PW	22.7 W	2267 lm	99.9 lm/W
				 22.7 W	2267 lm (100 %)	-

Piano banchina · 29. Zona filtro - LUX 350 (normale)

29. Zona Filtro

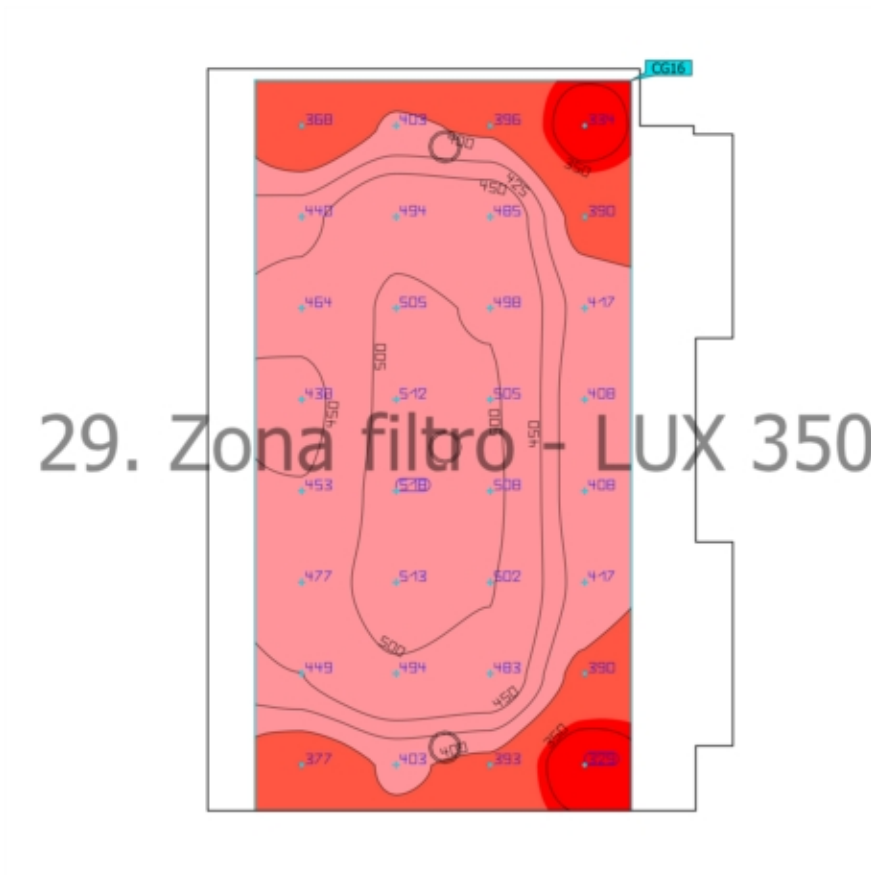
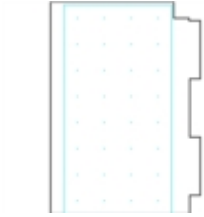

Proprietà	\bar{E}	$E_{min.}$	E_{max}	g_1	g_2	Indice
29. Zona Filtro Illuminamento perpendicolare Altezza: 0.000 m	443 lx	329 lx	518 lx	0.74	0.64	CG16

Profilo di utilizzo: Ambienti comuni all'interno di edifici - locali di controllo, Sale per impianti domestici, sale per dispositivi di commutazione

Piano banchina · 29. Zona filtro - LUX 350 (normale)

29. Zona Filtro

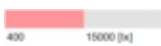
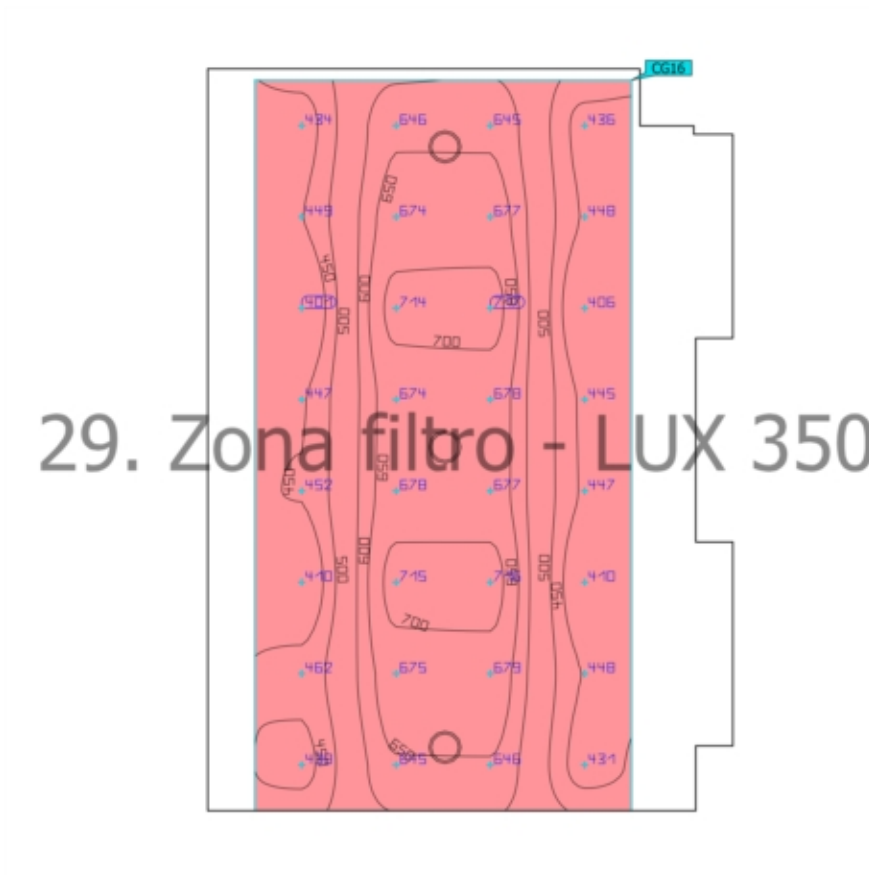
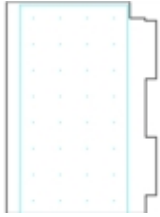

Proprietà	\bar{E}	$E_{min.}$	E_{max}	g_1	g_2	Indice
29. Zona Filtro Illuminamento perpendicolare Altezza: 0.800 m	557 lx	401 lx	717 lx	0.72	0.56	CG16

Profilo di utilizzo: Ambienti comuni all'interno di edifici - locali di controllo, Sale per impianti domestici, sale per dispositivi di commutazione

Piano banchina · 29. Zona Filtro - LUX 350 (normale)

Riepilogo

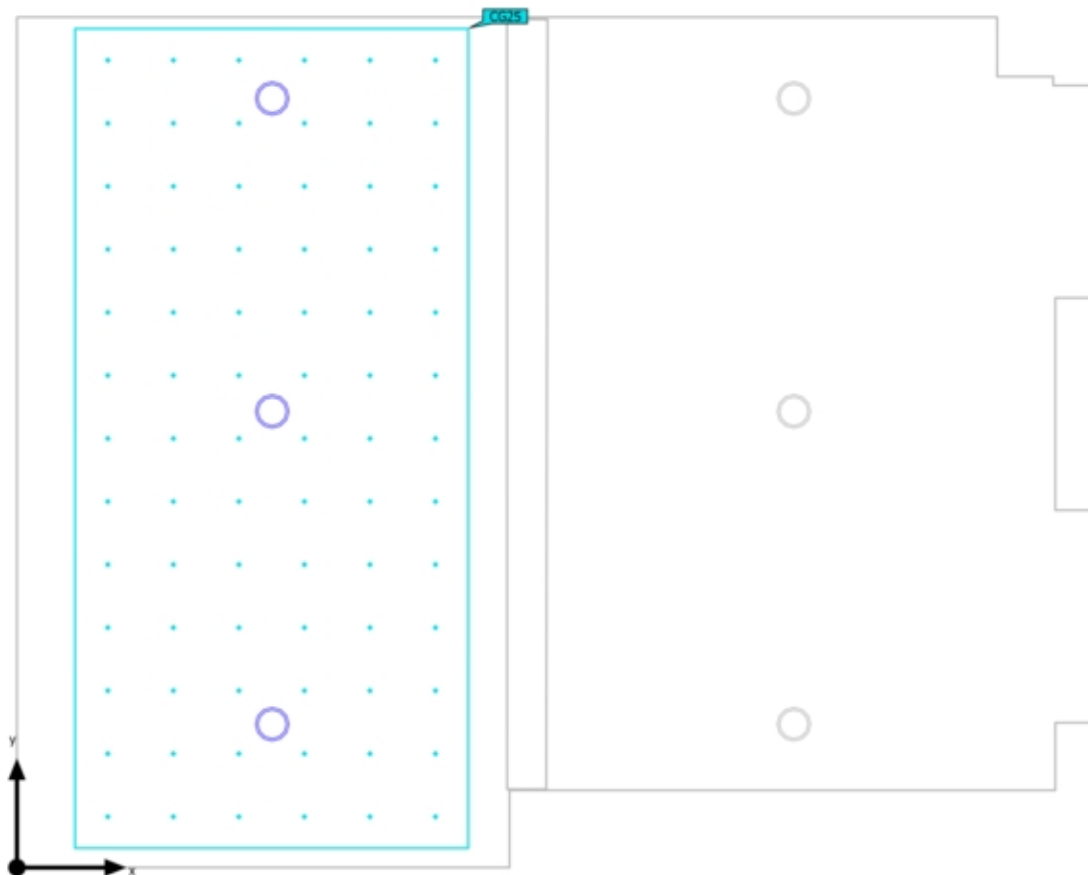

Piano banchina · 29. Zona Filtro - LUX 350 (normale)

Riepilogo

Risultati

	Unità	Calcolato	Nominale	OK	Indice
Valori di consumo	Consumo	11 kWh/a	max. 1200 kWh/a	✓	
Locale	Valore di allacciamento specifico	3.09 W/m ²	-	-	

Profilo di utilizzo: Ambienti comuni all'interno di edifici - locali di controllo, Sale per impianti domestici, sale per dispositivi di commutazione

Lista lampade

Pz.	Produttore	Articolo No.	Nome articolo	P	Φ	Efficienza
2	Targetti	1T8294	CCTEVO 16 UGR RA90 20W 30K R PW	22.7 W	2267 lm	99.9 lm/W
1	Targetti	1T8294	CCTEVO 16 UGR RA90 20W 30K R PW	22.7 W	2267 lm	99.9 lm/W
				 22.7 W	2267 lm (100 %)	-

Piano banchina · 29. Zona Filtro - LUX 350 (Scena illuminazione di emergenza)

Riepilogo

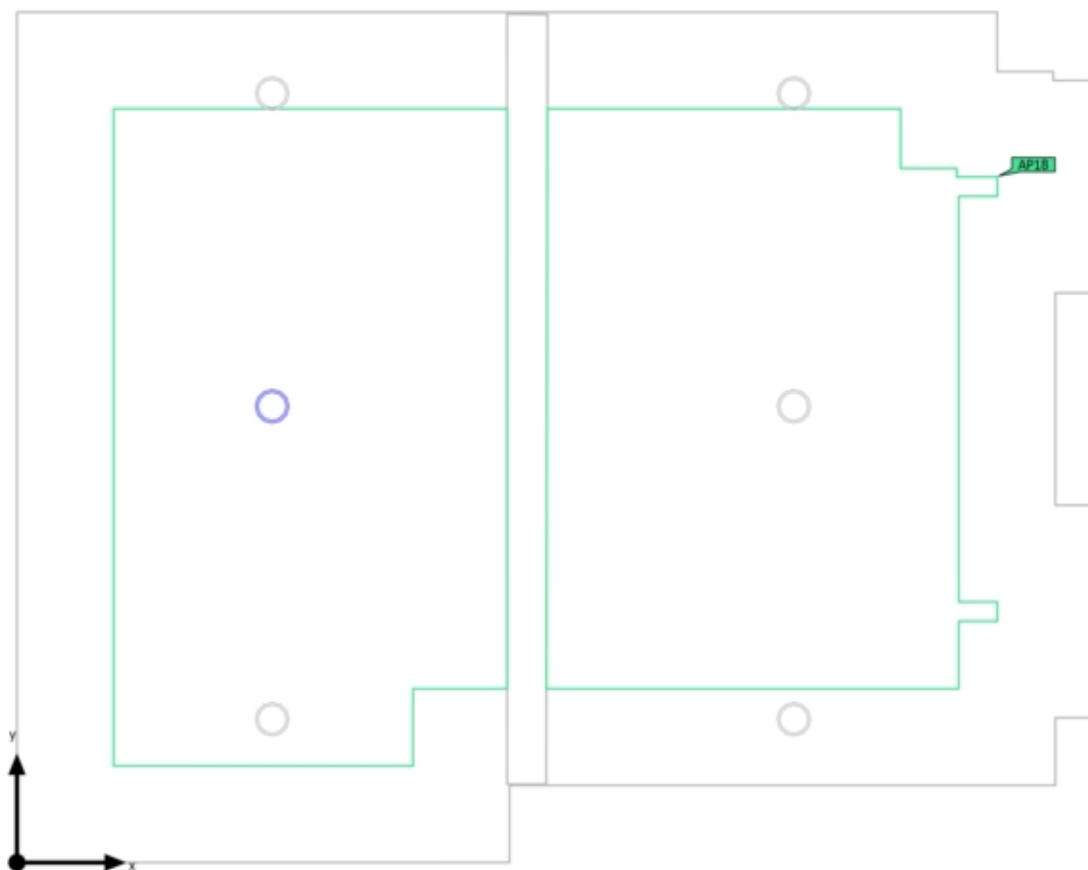

Piano banchina · 29. Zona Filtro - LUX 350 (Scena illuminazione di emergenza)

Riepilogo

Risultati

	Unità	Calcolato	Nominale	OK	Indice
Locale	Valore di allacciamento specifico	1.03 W/m ²	-	-	

Superficie antipanico

Proprietà	E _{min.} (Nominale)	E _{max}	U _d (Nominale)	Indice
Superficie antipanico (29. Zona Filtro - LUX 350) Illuminamento perpendicolare (adattivo) Altezza: 0.000 m	40.2 lx (≥ 0.50 lx) ✓	279 lx	0.14 (≥ 0.025) ✓	AP18

Avvertenze sulla progettazione:

Il calcolo relativo alla scena dell'illuminazione di emergenza è stato effettuato senza tenere in considerazione i mobili presenti.

Lista lampade

Pz.	Produttore	Articolo No.	Nome articolo	P	Φ	Efficienza
1	Targetti	1T8294	CCTEVO 16 UGR RA90 20W 30K R PW	22.7 W	2267 lm	99.9 lm/W
				 22.7 W	2267 lm (100 %)	-

Piano banchina · 29. Zona Filtro - LUX 350 (normale)

29. Zona Filtro

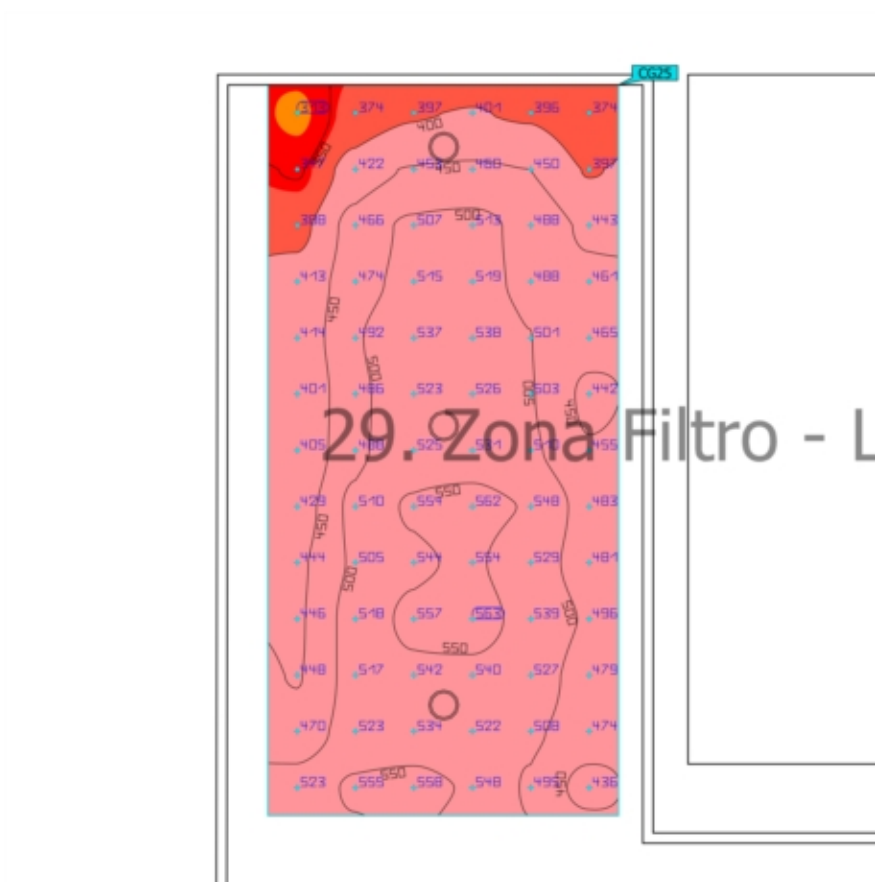

Proprietà	\bar{E}	$E_{min.}$	E_{max}	g_1	g_2	Indice
29. Zona Filtro Illuminamento perpendicolare Altezza: 0.000 m	483 lx	313 lx	563 lx	0.65	0.56	CG25

Profilo di utilizzo: Ambienti comuni all'interno di edifici - locali di controllo, Sale per impianti domestici, sale per dispositivi di commutazione

Piano banchina · 29. Zona Filtro - LUX 350 (normale)

29. Zona Filtro

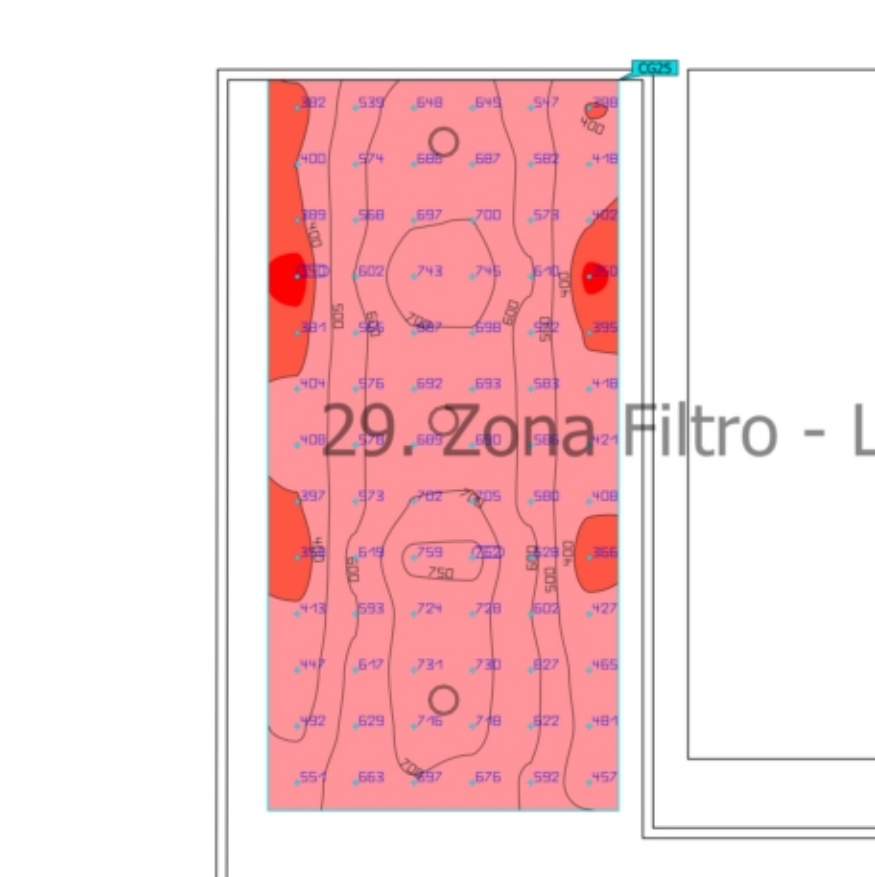

Proprietà	\bar{E}	$E_{min.}$	E_{max}	g_1	g_2	Indice
29. Zona Filtro Illuminamento perpendicolare Altezza: 0.800 m	571 lx	340 lx	762 lx	0.60	0.45	CG25

Profilo di utilizzo: Ambienti comuni all'interno di edifici - locali di controllo, Sale per impianti domestici, sale per dispositivi di commutazione

Piano banchina · 29. Zona Filtro - LUX 350 (Scena illuminazione di emergenza)

Superficie antipanico (29. Zona Filtro - LUX 350)

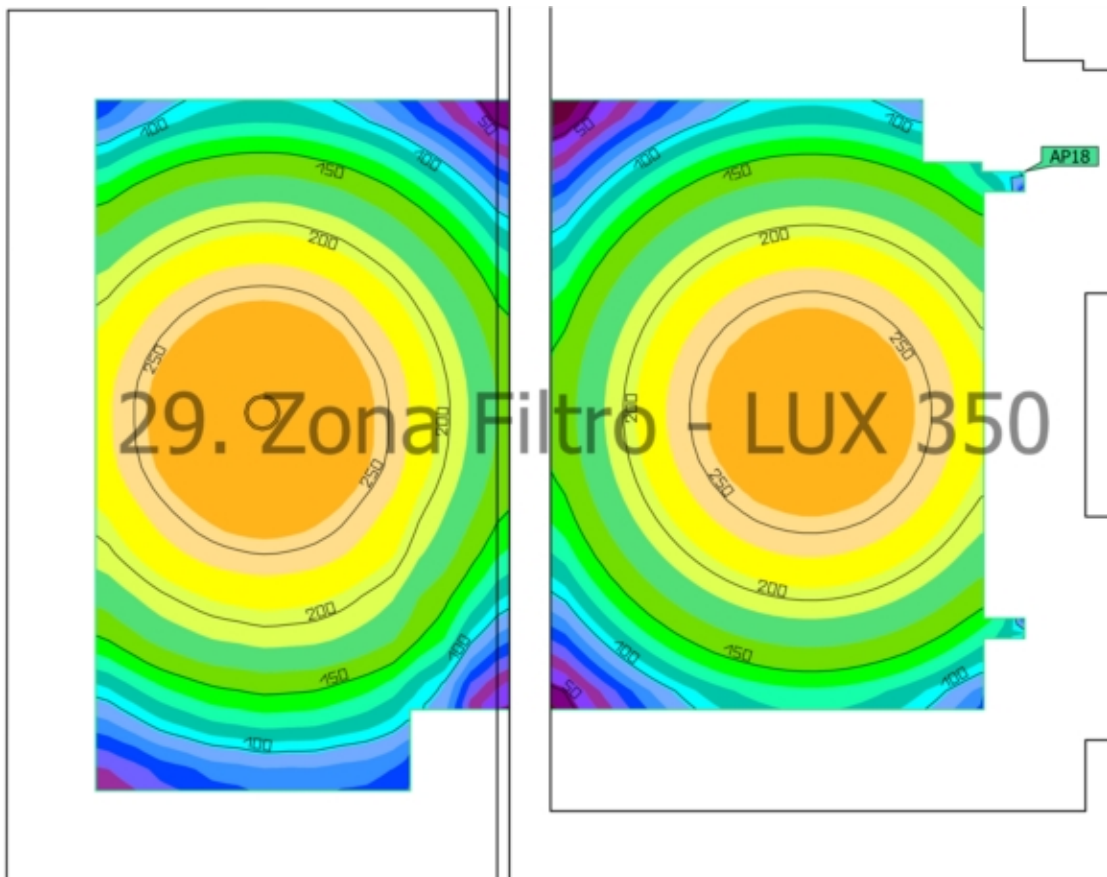
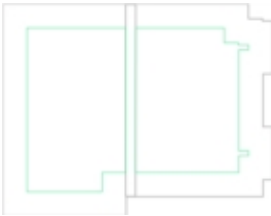

Proprietà	$E_{min.}$ (Nominale)	E_{max}	U_d (Nominale)	Indice
Superficie antipanico (29. Zona Filtro - LUX 350) Illuminamento perpendicolare (adattivo) Altezza: 0.000 m	40.2 lx (≥ 0.50 lx) ✓	279 lx	0.14 (≥ 0.025) ✓	AP18

Piano banchina · 29. Zona Filtro - LUX 350 (Scena illuminazione di emergenza)

Superficie antipánico (29. Zona Filtro - LUX 350)

Avvertenze sulla progettazione:

Il calcolo relativo alla scena dell'illuminazione di emergenza è stato effettuato senza tenere in considerazione i mobili presenti.

Piano banchina · 30. Locale VVF - LUX 200 (normale)

Riepilogo

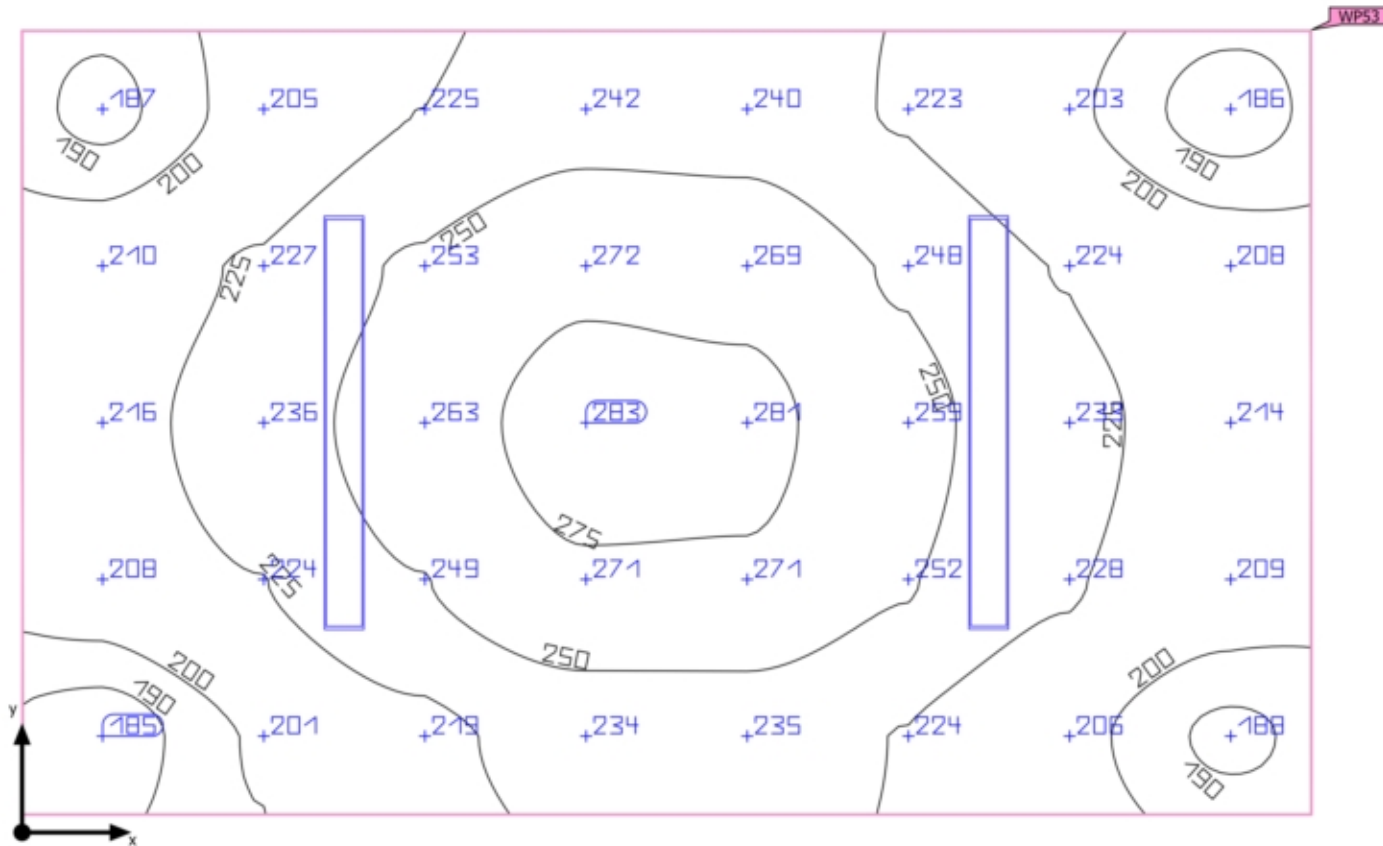

Piano banchina · 30. Locale VV - LUX 200 (normale)

Riepilogo

Risultati

	Unità	Calcolato	Nominale	OK	Indice
Superficie utile	$E_{\text{perpendicolare}}$	230 lx	≥ 200 lx	✓	WP53
	g_1	0.80	-	-	WP53
Valori di consumo	Consumo	10 kWh/a	max. 350 kWh/a	✓	
Locale	Valore di allacciamento specifico	6.40 W/m ²	-	-	
		2.78 W/m ² /100 lx	-	-	

Profilo di utilizzo: Ambienti comuni all'interno di edifici - locali di controllo, Sale per impianti domestici, sale per dispositivi di commutazione

Lista lampade

Pz.	Produttore	Articolo No.	Nome articolo	P	Φ	Efficienza
2	Disano Illuminazione S.p.A	963 Hydro LED - High Performance	Disano 963 LED 27W CLD-E GRIGIO	30.0 W	3749 lm	125.0 lm/W
				 30.0 W	3749 lm (100 %)	-

Piano banchina · 30. Locale VVF - LUX 200 (Scena illuminazione di emergenza)

Riepilogo

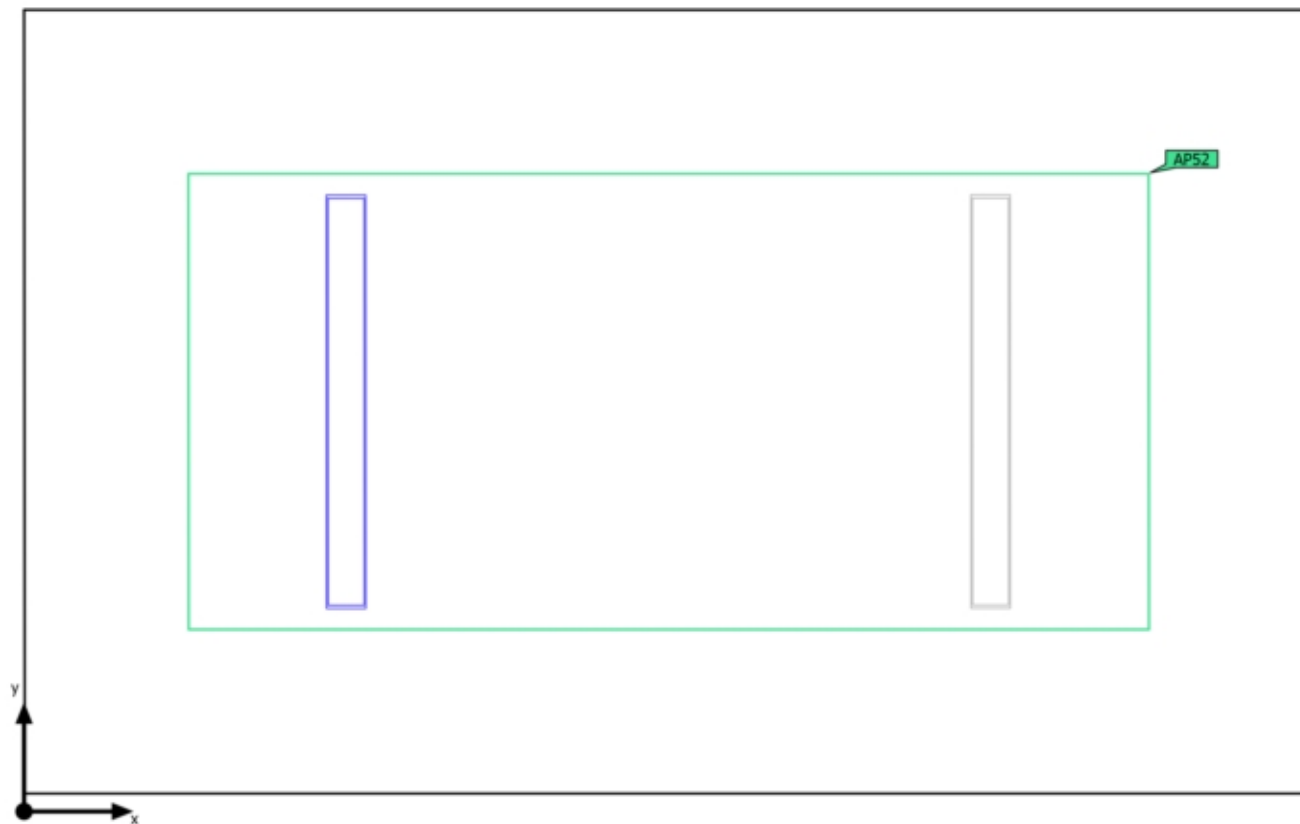

Piano banchina · 30. Locale VVF - LUX 200 (Scena illuminazione di emergenza)

Riepilogo

Risultati

	Unità	Calcolato	Nominale	OK	Indice
Locale	Valore di allacciamento specifico	3.20 W/m ²	-	-	

Superficie antipanico

Proprietà	E _{min.} (Nominale)	E _{max}	U _d (Nominale)	Indice
Superficie antipanico (30. Locale VVF - LUX 200) Illuminamento perpendicolare (adattivo) Altezza: 0.000 m	40.3 lx (≥ 0.50 lx) ✓	65.9 lx	0.61 (≥ 0.025) ✓	AP52

Avvertenze sulla progettazione:

Il calcolo relativo alla scena dell'illuminazione di emergenza è stato effettuato senza tenere in considerazione i mobili presenti.

Lista lampade

Pz.	Produttore	Articolo No.	Nome articolo	P	Φ	Efficienza
1	Disano Illuminazione S.p.A	963 Hydro LED - High Performanc e	Disano 963 LED 27W CLD-E GRIGIO	30.0 W	3749 lm	125.0 lm/W
				 30.0 W	3749 lm (100 %)	-

Piano banchina · 30. Locale VVF - LUX 200 (normale)

Superficie utile (30. Locale VVF - LUX 200)

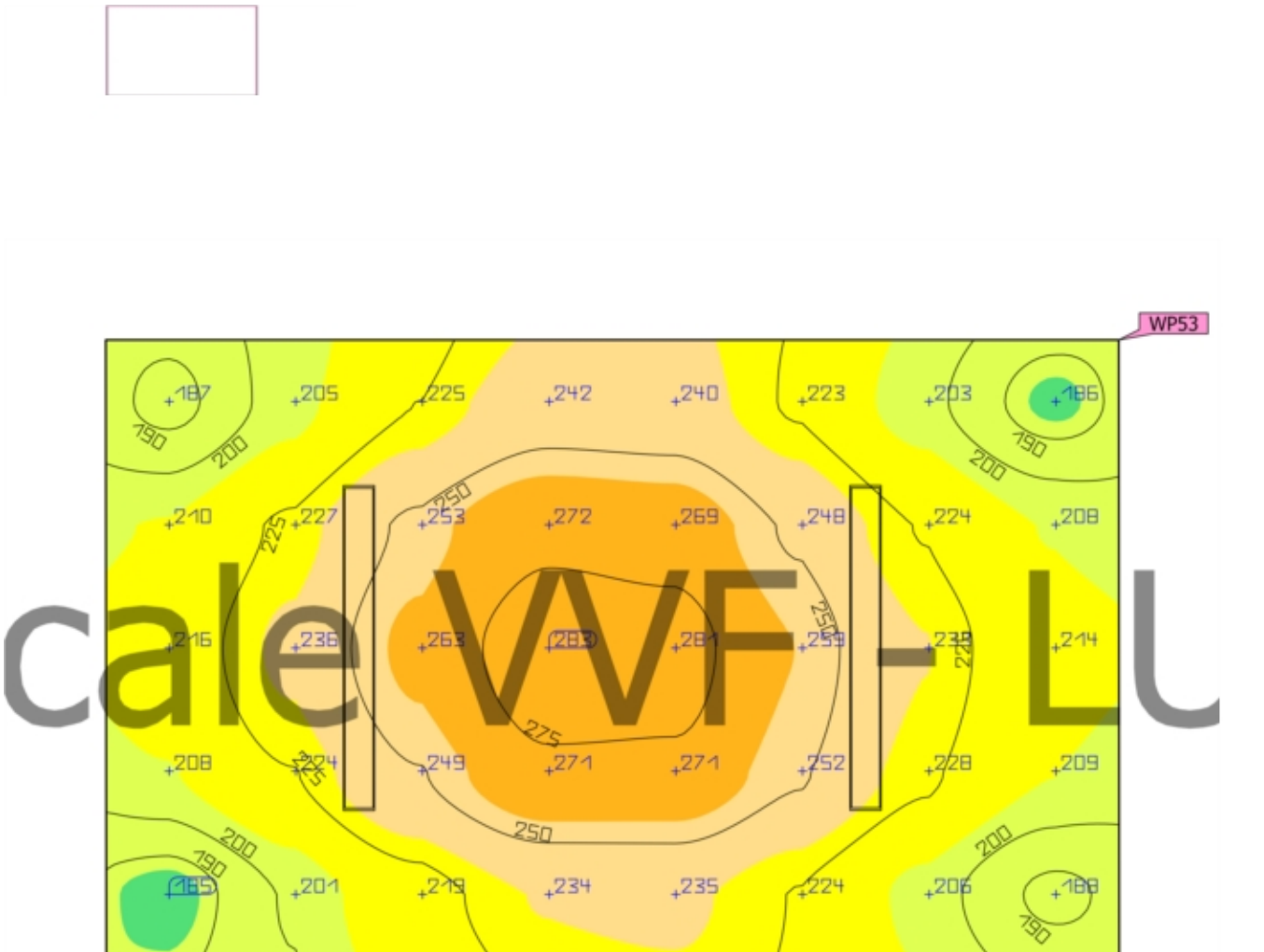

Proprietà	\bar{E} (Nominale)	$E_{min.}$	$E_{max.}$	g_1	g_2	Indice
Superficie utile (30. Locale VVF - LUX 200) Illuminamento perpendicolare Altezza: 0.800 m, Zona margine: 0.000 m	230 lx (≥ 200 lx) ✓	185 lx	283 lx	0.80	0.65	WP53

Profilo di utilizzo: Ambienti comuni all'interno di edifici - locali di controllo, Sale per impianti domestici, sale per dispositivi di commutazione

Piano banchina · 30. Locale VVF - LUX 200 (Scena illuminazione di emergenza)

Superficie antipanico (30. Locale VVF - LUX 200)



Proprietà	$E_{min.}$ (Nominale)	E_{max}	U_d (Nominale)	Indice
Superficie antipanico (30. Locale VVF - LUX 200) Illuminamento perpendicolare (adattivo) Altezza: 0.000 m	40.3 lx (≥ 0.50 lx) ✓	65.9 lx	0.61 (≥ 0.025) ✓	AP52

Piano banchina · 30. Locale VVF - LUX 200 (Scena illuminazione di emergenza)

Superficie antipanico (30. Locale VVF - LUX 200)

Avvertenze sulla progettazione:

Il calcolo relativo alla scena dell'illuminazione di emergenza è stato effettuato senza tenere in considerazione i mobili presenti.

Riepilogo

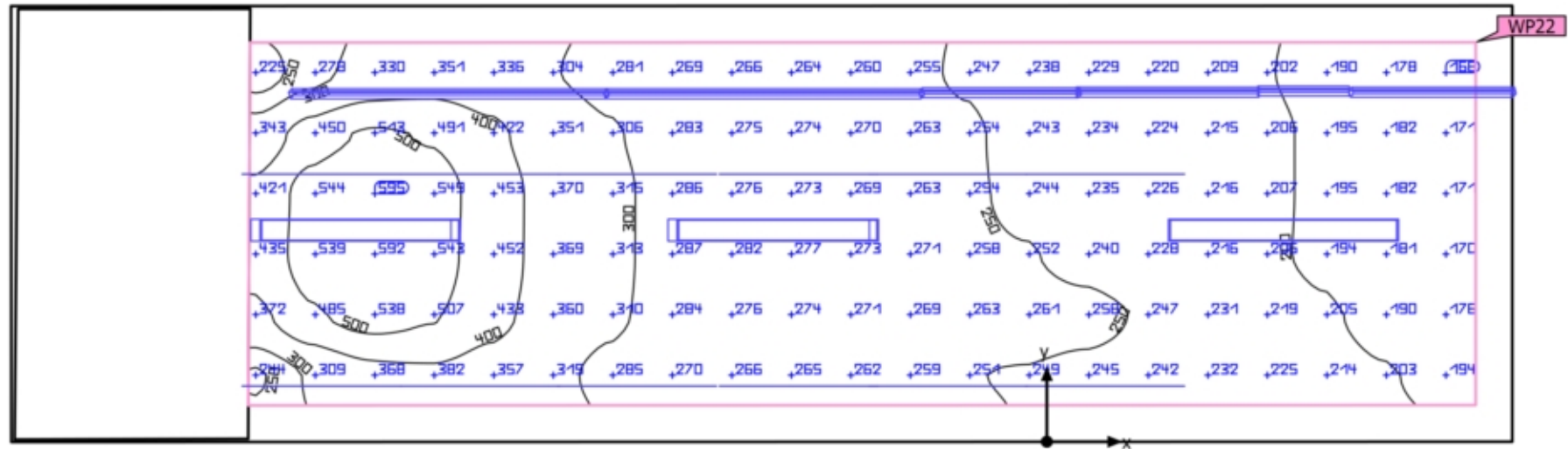

Piano banchina · 31. Locale Quadri e porte banchina - LUX 200 (normale)

Riepilogo

Risultati

	Unità	Calcolato	Nominale	OK	Indice
Superficie utile	\bar{E} perpendicolare	291 lx	≥ 200 lx	✓	WP22
	g ₁	0.58	-	-	WP22
	Valore di allacciamento specifico	12.46 W/m ²	-	-	
		4.28 W/m ² /100 lx	-	-	
Valori di consumo	Consumo	27 kWh/a	max. 600 kWh/a	✓	
Locale	Valore di allacciamento specifico	10.01 W/m ²	-	-	
		3.44 W/m ² /100 lx	-	-	

Profilo di utilizzo: Ambienti comuni all'interno di edifici - locali di controllo, Sale per impianti domestici, sale per dispositivi di commutazione

Lista lampade

Pz.	Produttore	Articolo No.	Nome articolo	P	Φ	Efficienza
2	Disano Illuminazione S.p.A	963 Hydro LED - High Performance	Disano 963 LED 27W CLD-E GRIGIO	30.0 W	3749 lm	125.0 lm/W
				 30.0 W	3749 lm (100 %)	-
1	Disano Illuminazione S.p.A	963 Hydro LED - High Performance	Disano 963 LED 27W CLD-E GRIGIO	30.0 W	3749 lm	125.0 lm/W
12	Linea Light Group	98636	Ribbon Plus - LED strip, IP20 - 3.2 W	3.2 W	428 lm	133.7 lm/W
1	Non ancora Membro DIALux	06BA2C459 9C	BANISTER-FC 0,5m2.5WCL.3 3000K	3.0 W	114 lm	38.0 lm/W
3	Non ancora Membro DIALux	06BA2F459 9C	BANISTER-FC 1m 5W CL.3 3000K	5.0 W	227 lm	45.4 lm/W

Piano banchina · 31. Locale Quadri e porte banchina - LUX 200 (normale)

Riepilogo

Lista lampade

Pz.	Produttore	Articolo No.	Nome articolo	P	Φ	Efficienza
2	Non ancora Membro DIALux	06BA2N459 9C	BANISTER-FC 2m 10W CL.3 3000K	10.0 W	454 lm	45.4 lm/W

Piano banchina · 31. Locale Quadri e porte banchina - LUX 200 (Scena illuminazione di emergenza)

Riepilogo

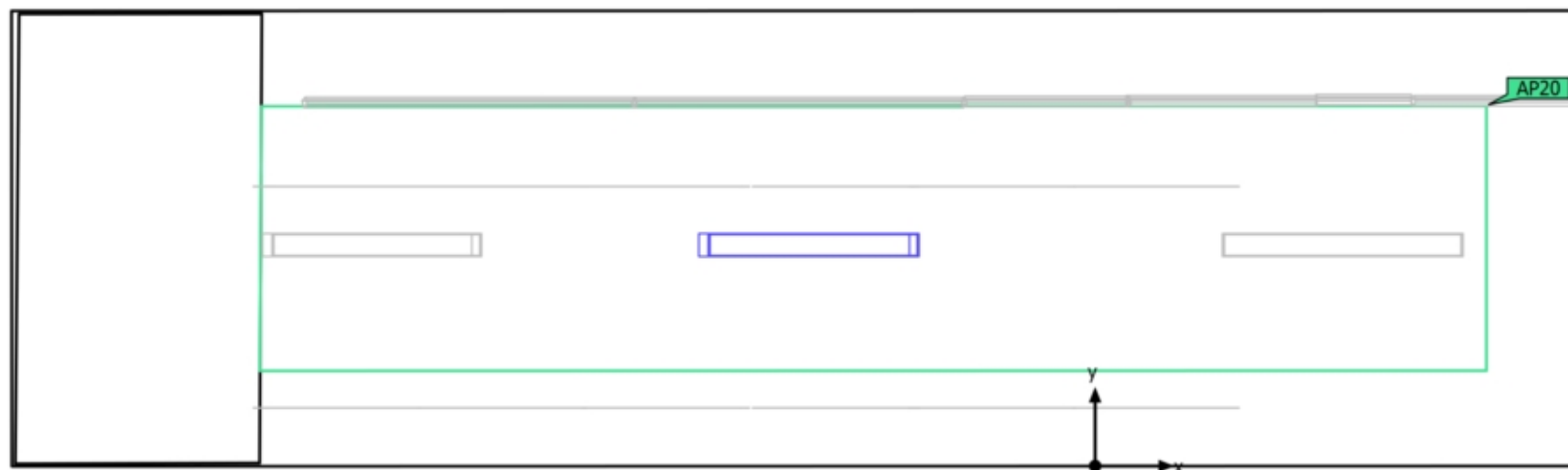

Piano banchina · 31. Locale Quadri e porte banchina - LUX 200 (Scena illuminazione di emergenza)

Riepilogo

Risultati

	Unità	Calcolato	Nominale	OK	Indice
Locale	Valore di allacciamento specifico	1.80 W/m ²	-	-	

Superficie antipanico

Proprietà	E _{min.} (Nominale)	E _{max}	U _d (Nominale)	Indice
Superficie antipanico (31. Locale Quadri e porte banchina - LUX 200) Illuminamento perpendicolare (adattivo) Altezza: 0.000 m	13.2 lx (≥ 0.50 lx) ✓	78.7 lx	0.17 (≥ 0.025) ✓	AP20

Avvertenze sulla progettazione:

Il calcolo relativo alla scena dell'illuminazione di emergenza è stato effettuato senza tenere in considerazione i mobili presenti.

Lista lampade

Pz.	Produttore	Articolo No.	Nome articolo	P	Φ	Efficienza
1	Disano Illuminazione S.p.A	963 Hydro LED - High Performanc e	Disano 963 LED 27W CLD-E GRIGIO	30.0 W	3749 lm	125.0 lm/W
				 30.0 W	3749 lm (100 %)	-

Piano banchina · 31. Locale Quadri e porte banchina - LUX 200 (normale)

Superficie utile (31. Locale Quadri e porte banchina - LUX 200)



Proprietà	\bar{E} (Nominale)	E_{min}	E_{max}	g_1	g_2	Indice
Superficie utile (31. Locale Quadri e porte banchina - LUX 200) Illuminamento perpendicolare Altezza: 0.800 m, Zona margine: 0.200 m	291 lx (≥ 200 lx) ✓	168 lx	595 lx	0.58	0.28	WP22

Piano banchina · 31. Locale Quadri e porte banchina - LUX 200 (normale)

Superficie utile (31. Locale Quadri e porte banchina - LUX 200)

Profilo di utilizzo: Ambienti comuni all'interno di edifici - locali di controllo, Sale per impianti domestici, sale per dispositivi di commutazione

Piano banchina · 31. Locale Quadri e porte banchina - LUX 200 (Scena illuminazione di emergenza)

Superficie antipanico (31. Locale Quadri e porte banchina - LUX 200)

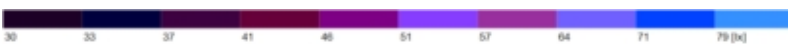
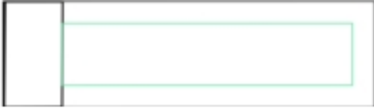

Proprietà	$E_{min.}$ (Nominale)	E_{max}	U_d (Nominale)	Indice
Superficie antipanico (31. Locale Quadri e porte banchina - LUX 200)	13.2 lx (≥ 0.50 lx)	78.7 lx	0.17 (≥ 0.025)	AP20
Illuminamento perpendicolare (adattivo) Altezza: 0.000 m	✓		✓	

Piano banchina · 31. Locale Quadri e porte banchina - LUX 200 (Scena illuminazione di emergenza)

Superficie antipanico (31. Locale Quadri e porte banchina - LUX 200)

Avvertenze sulla progettazione:

Il calcolo relativo alla scena dell'illuminazione di emergenza è stato effettuato senza tenere in considerazione i mobili presenti.

Piano banchina · 32. Cablaggio materiali - LUX 200 (normale)

Riepilogo

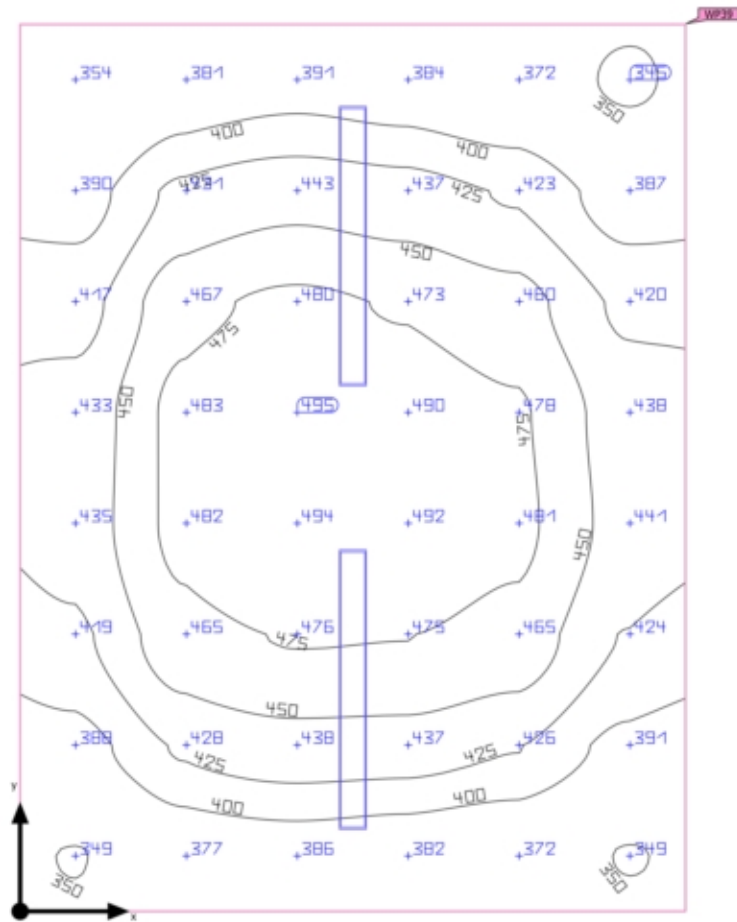

Piano banchina · 32. Cablaggio materiali - LUX 200 (normale)

Riepilogo

Risultati

	Unità	Calcolato	Nominale	OK	Indice
Superficie utile	\bar{E} perpendicolare	428 lx	≥ 200 lx	✓	WP39
	g ₁	0.81	-	-	WP39
Valori di consumo	Consumo	17 kWh/a	max. 450 kWh/a	✓	
Locale	Valore di allacciamento specifico	8.33 W/m ²	-	-	
		1.95 W/m ² /100 lx	-	-	

Profilo di utilizzo: Ambienti comuni all'interno di edifici - locali di controllo, Sale per impianti domestici, sale per dispositivi di commutazione

Lista lampade

Pz.	Produttore	Articolo No.	Nome articolo	P	Φ	Efficienza
1	Disano Illuminazione S.p.A	963 Hydro LED - High Performance	Disano 963 LED 47W CLD-E GRIGIO	50.0 W	7766 lm	155.3 lm/W
				 50.0 W	7766 lm (100 %)	-
1	Disano Illuminazione S.p.A	963 Hydro LED - High Performance	Disano 963 LED 47W CLD-E GRIGIO	50.0 W	7766 lm	155.3 lm/W

Piano banchina · 32. Cablaggio materiali - LUX 200 (Scena illuminazione di emergenza)

Riepilogo

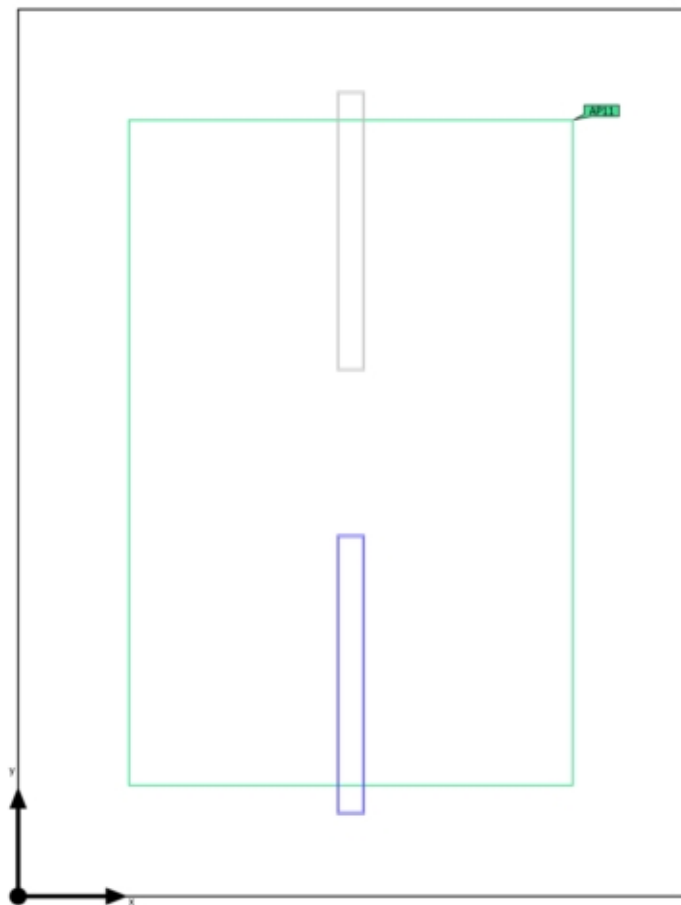

Piano banchina · 32. Cablaggio materiali - LUX 200 (Scena illuminazione di emergenza)

Riepilogo

Risultati

	Unità	Calcolato	Nominale	OK	Indice
Locale	Valore di allacciamento specifico	4.17 W/m ²	-	-	

Superficie antipanico

Proprietà	E _{min.} (Nominale)	E _{max}	U _d (Nominale)	Indice
Superficie antipanico (32. Cablaggio materiali - LUX 200) Illuminamento perpendicolare (adattivo) Altezza: 0.000 m	63.5 lx (≥ 0.50 lx) ✓	139 lx	0.46 (≥ 0.025) ✓	AP11

Avvertenze sulla progettazione:

Il calcolo relativo alla scena dell'illuminazione di emergenza è stato effettuato senza tenere in considerazione i mobili presenti.

Lista lampade

Pz.	Produttore	Articolo No.	Nome articolo	P	Φ	Efficienza
1	Disano Illuminazione S.p.A	963 Hydro LED - High Performanc e	Disano 963 LED 47W CLD-E GRIGIO	50.0 W	7766 lm	155.3 lm/W
				 50.0 W	7766 lm (100 %)	-

Piano banchina · 32. Cablaggio materiali - LUX 200 (normale)

Superficie utile (32. Cablaggio materiali - LUX 200)

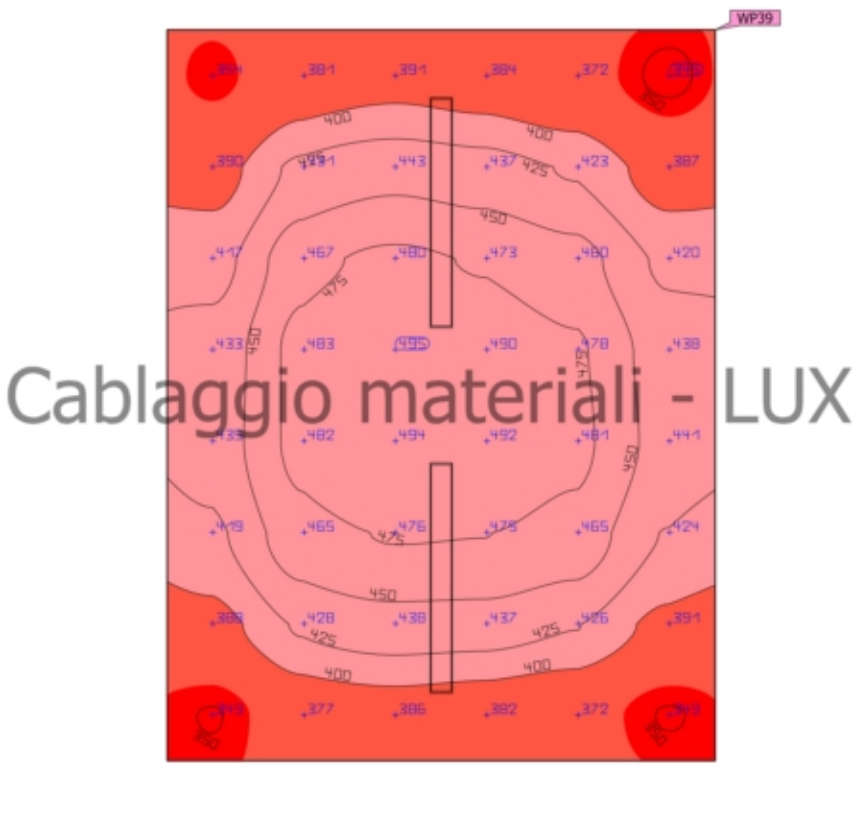

Proprietà	\bar{E} (Nominale)	E_{min}	E_{max}	g_1	g_2	Indice
Superficie utile (32. Cablaggio materiali - LUX 200) Illuminamento perpendicolare Altezza: 0.800 m, Zona margine: 0.000 m	428 lx (≥ 200 lx) ✓	345 lx	495 lx	0.81	0.70	WP39

Profilo di utilizzo: Ambienti comuni all'interno di edifici - locali di controllo, Sale per impianti domestici, sale per dispositivi di commutazione

Piano banchina · 32. Cablaggio materiali - LUX 200 (Scena illuminazione di emergenza)

Superficie antipanico (32. Cablaggio materiali - LUX 200)

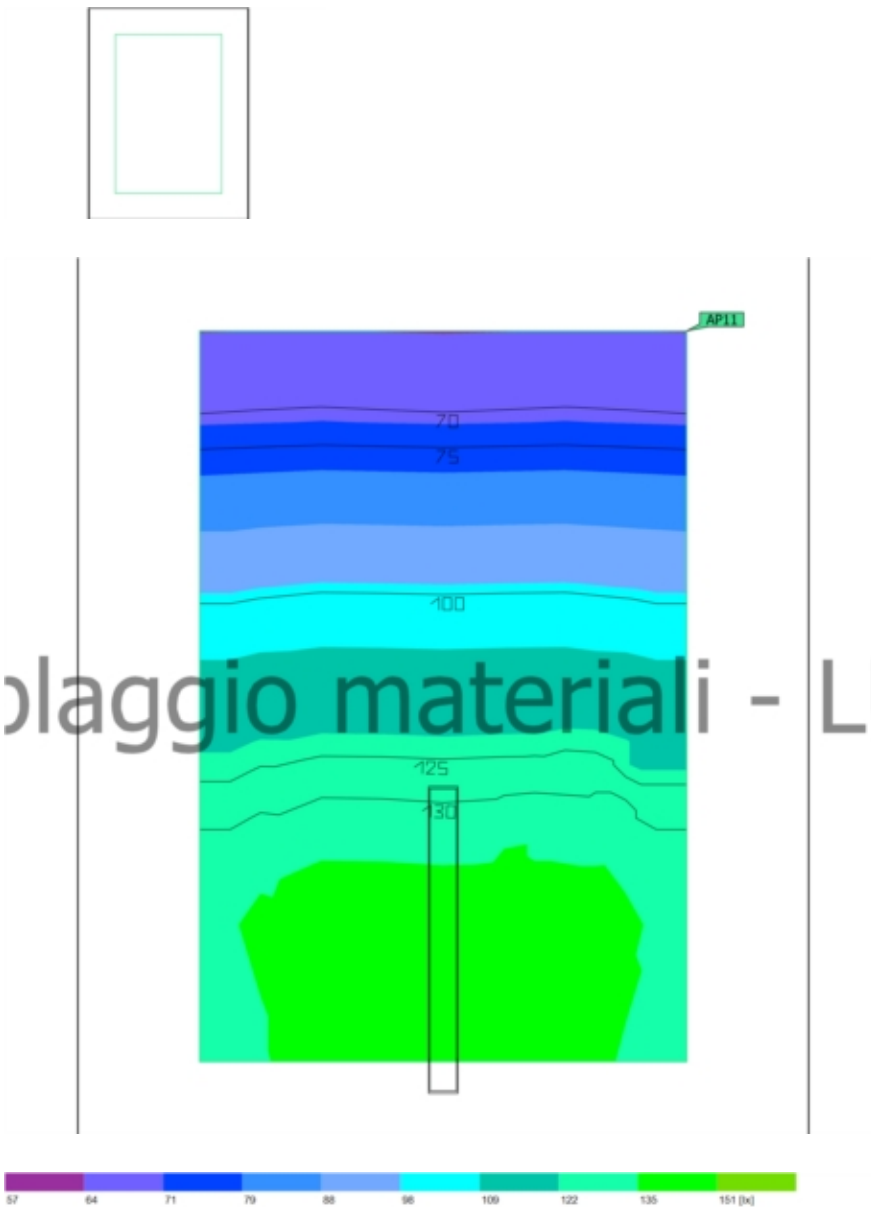

Proprietà	$E_{min.}$ (Nominale)	E_{max}	U_d (Nominale)	Indice
Superficie antipanico (32. Cablaggio materiali - LUX 200)	63.5 lx (≥ 0.50 lx)	139 lx	0.46 (≥ 0.025)	AP11
Illuminamento perpendicolare (adattivo)	✓		✓	
Altezza: 0.000 m				

Piano banchina · 32. Cablaggio materiali - LUX 200 (Scena illuminazione di emergenza)

Superficie antipanico (32. Cablaggio materiali - LUX 200)

Avvertenze sulla progettazione:

Il calcolo relativo alla scena dell'illuminazione di emergenza è stato effettuato senza tenere in considerazione i mobili presenti.

Piano banchina · 33. Centrale Antincendio - LUX 200 (normale)

Riepilogo

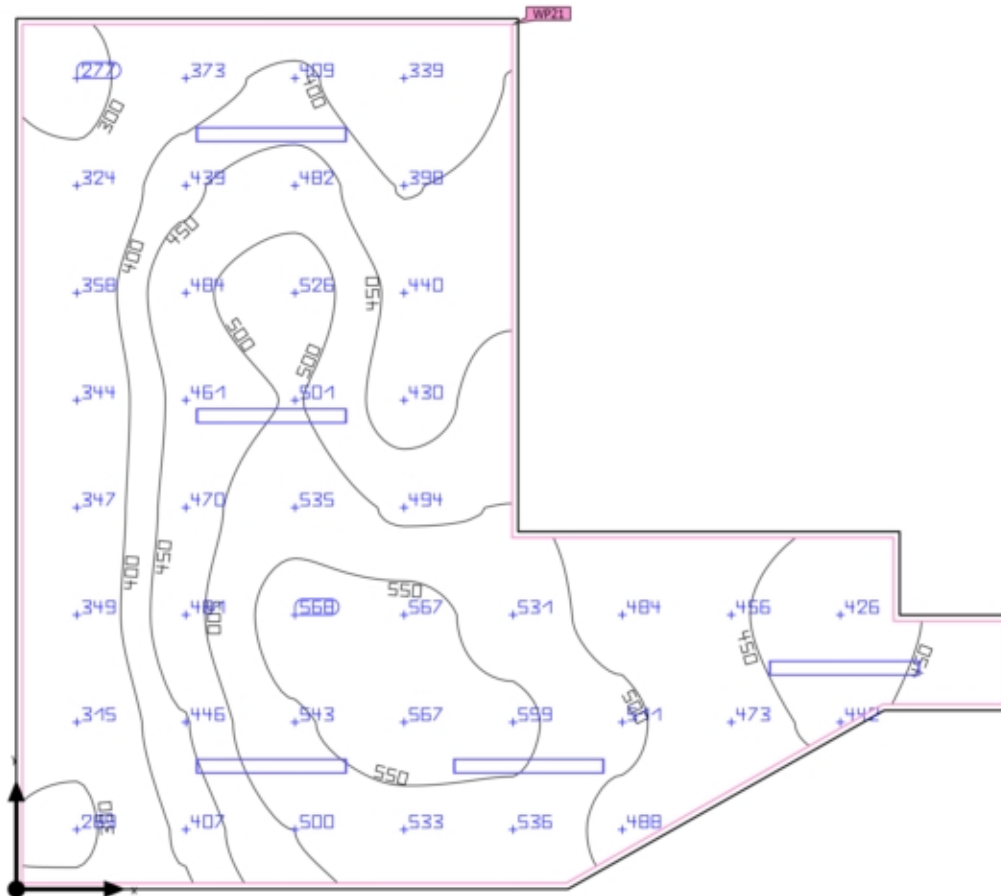

Piano banchina · 33. Centrale Antincendio - LUX 200 (normale)

Riepilogo

Risultati

	Unità	Calcolato	Nominale	OK	Indice
Superficie utile	\bar{E} perpendicolare	450 lx	≥ 200 lx	✓	WP21
	g ₁	0.62	-	-	WP21
	Valore di allacciamento specifico	6.69 W/m ²	-	-	
		1.49 W/m ² /100 lx	-	-	
Valori di consumo	Consumo	41 kWh/a	max. 1400 kWh/a	✓	
Locale	Valore di allacciamento specifico	6.43 W/m ²	-	-	
		1.43 W/m ² /100 lx	-	-	

Profilo di utilizzo: Ambienti comuni all'interno di edifici - locali di controllo, Sale per impianti domestici, sale per dispositivi di commutazione

Lista lampade

Pz.	Produttore	Articolo No.	Nome articolo	P	Φ	Efficienza
3	Disano Illuminazione S.p.A	963 Hydro LED - High Performance	Disano 963 LED 47W CLD-E GRIGIO	50.0 W	7766 lm	155.3 lm/W
2	Disano Illuminazione S.p.A	963 Hydro LED - High Performance	Disano 963 LED 47W CLD-E GRIGIO	50.0 W	7766 lm	155.3 lm/W
				 50.0 W	7766 lm (100 %)	-

Piano banchina · 33. Centrale Antincendio - LUX 200 (Scena illuminazione di emergenza)

Riepilogo

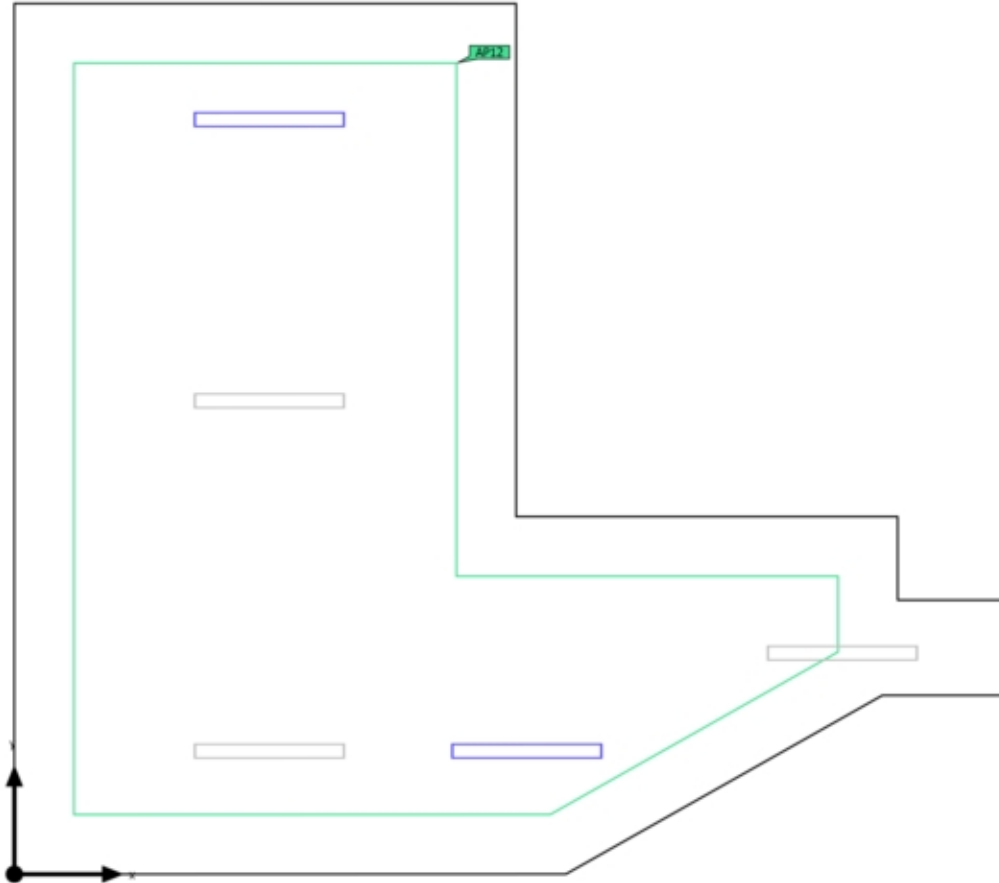

Piano banchina · 33. Centrale Antincendio - LUX 200 (Scena illuminazione di emergenza)

Riepilogo

Risultati

	Unità	Calcolato	Nominale	OK	Indice
Locale	Valore di allacciamento specifico	2.57 W/m ²	-	-	

Superficie antipanico

Proprietà	E _{min.} (Nominale)	E _{max}	U _d (Nominale)	Indice
Superficie antipanico (33. Centrale Antincendio - LUX 200)	40.2 lx (≥ 0.50 lx)	153 lx	0.26 (≥ 0.025)	AP12
Illuminamento perpendicolare (adattivo) Altezza: 0.000 m	✓		✓	

Avvertenze sulla progettazione:

Il calcolo relativo alla scena dell'illuminazione di emergenza è stato effettuato senza tenere in considerazione i mobili presenti.

Lista lampade

Pz.	Produttore	Articolo No.	Nome articolo	P	Φ	Efficienza
2	Disano Illuminazione S.p.A	963 Hydro LED - High Performanc e	Disano 963 LED 47W CLD-E GRIGIO	50.0 W	7766 lm	155.3 lm/W
				 50.0 W	7766 lm (100 %)	-

Piano banchina · 33. Centrale Antincendio - LUX 200 (normale)

Superficie utile (33. Centrale Antincendio - LUX 200)

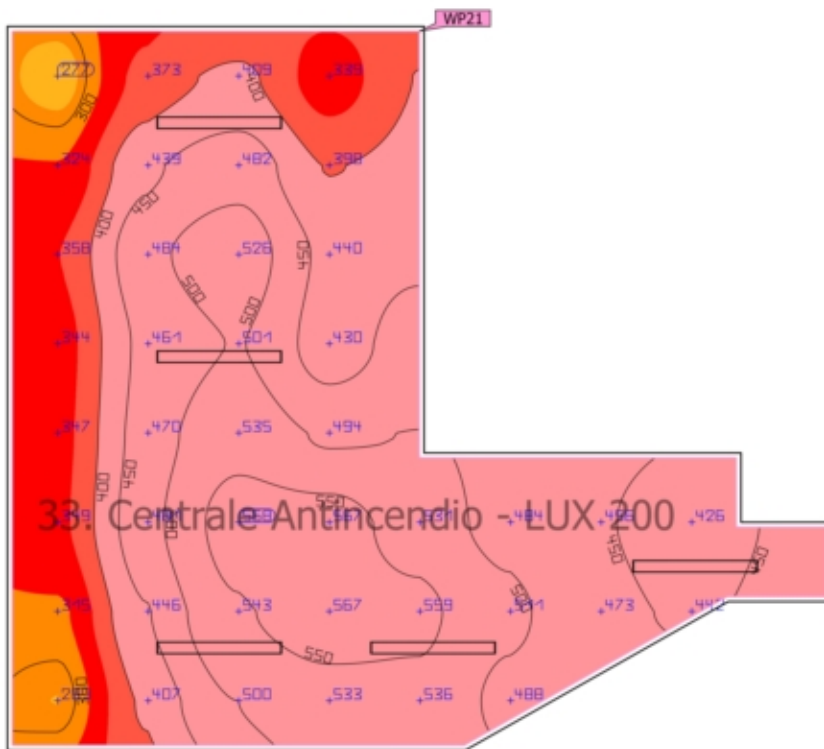
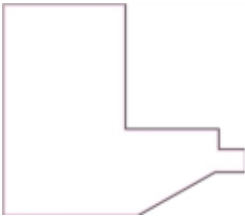

Proprietà	\bar{E} (Nominale)	$E_{min.}$	E_{max}	g_1	g_2	Indice
Superficie utile (33. Centrale Antincendio - LUX 200) Illuminamento perpendicolare Altezza: 0.800 m, Zona margine: 0.050 m	450 lx (≥ 200 lx) ✓	277 lx	568 lx	0.62	0.49	WP21

Profilo di utilizzo: Ambienti comuni all'interno di edifici - locali di controllo, Sale per impianti domestici, sale per dispositivi di commutazione

Piano banchina · 33. Centrale Antincendio - LUX 200 (Scena illuminazione di emergenza)

Superficie antipanico (33. Centrale Antincendio - LUX 200)

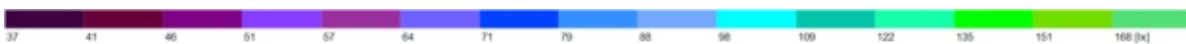
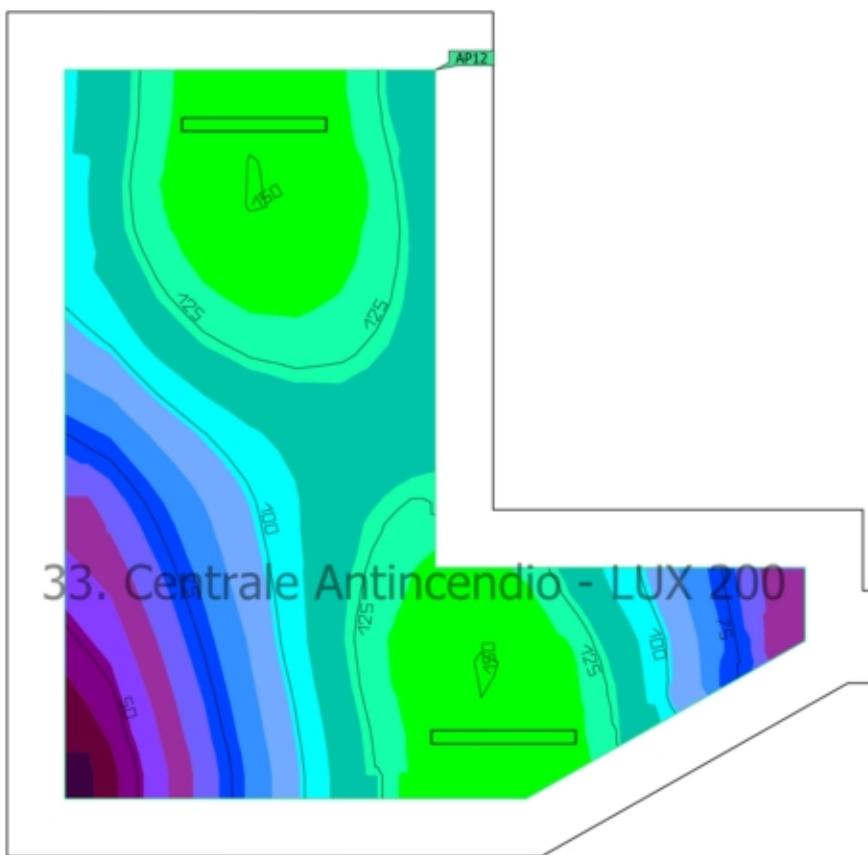
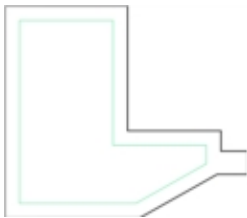

Proprietà	$E_{min.}$ (Nominale)	E_{max}	U_d (Nominale)	Indice
Superficie antipanico (33. Centrale Antincendio - LUX 200)	40.2 lx (≥ 0.50 lx)	153 lx	0.26 (≥ 0.025)	AP12
Illuminamento perpendicolare (adattivo)	✓		✓	
Altezza: 0.000 m				

Piano banchina · 33. Centrale Antincendio - LUX 200 (Scena illuminazione di emergenza)
Superficie antipanico (33. Centrale Antincendio - LUX 200)

Avvertenze sulla progettazione:

Il calcolo relativo alla scena dell'illuminazione di emergenza è stato effettuato senza tenere in considerazione i mobili presenti.

Riepilogo

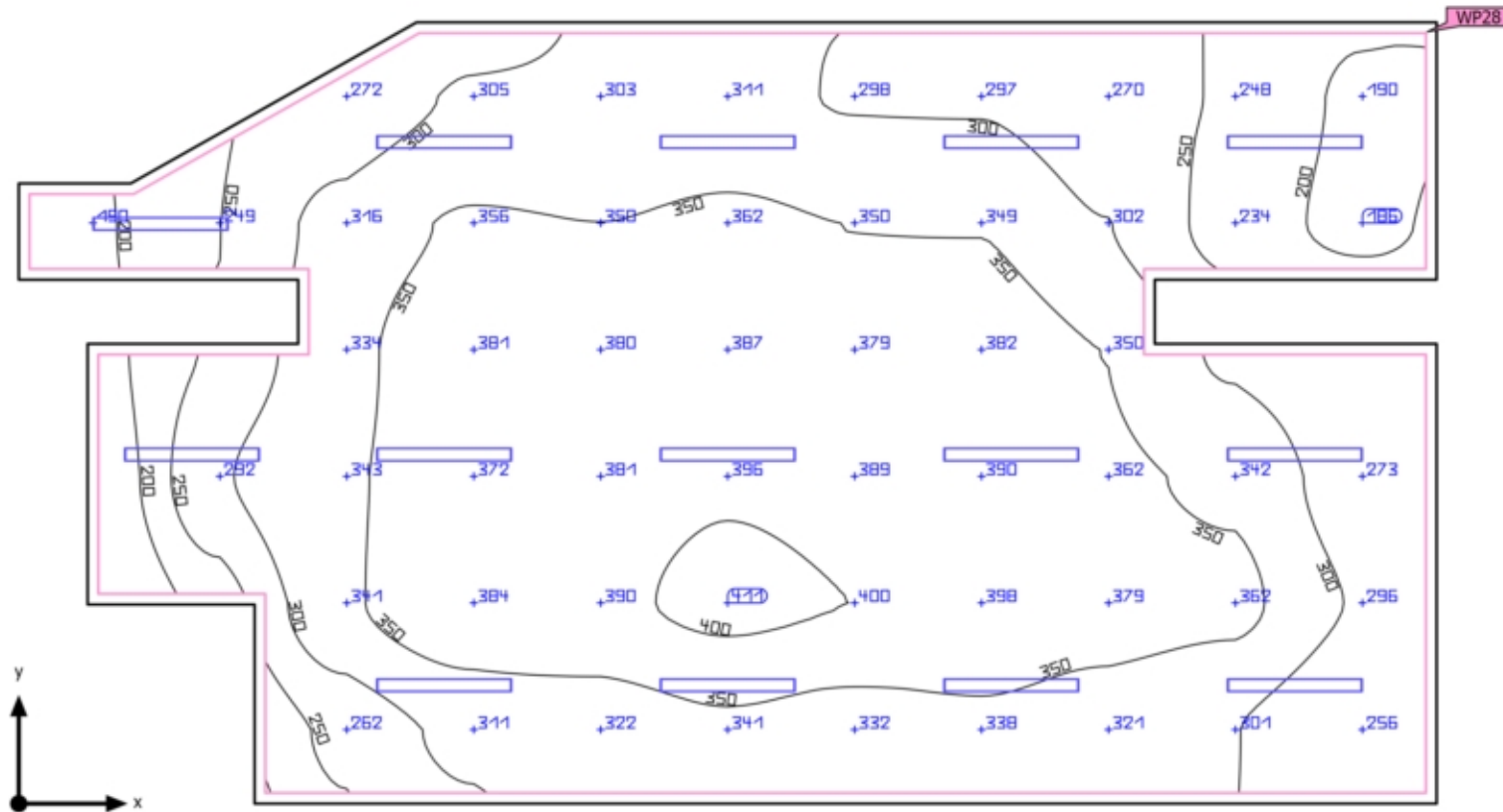

Piano banchina · 34. Ventil.Comfort + HVAC - LUX 200 (normale)

Riepilogo

Risultati

	Unità	Calcolato	Nominale	OK	Indice
Superficie utile	\bar{E} perpendicolare	328 lx	≥ 200 lx	✓	WP28
	g ₁	0.57	-	-	WP28
	Valore di allacciamento specifico	5.28 W/m ²	-	-	
		1.61 W/m ² /100 lx	-	-	
Valori di consumo	Consumo	69 kWh/a	max. 3000 kWh/a	✓	
Locale	Valore di allacciamento specifico	4.98 W/m ²	-	-	
		1.52 W/m ² /100 lx	-	-	

Profilo di utilizzo: Ambienti comuni all'interno di edifici - locali di controllo, Sale per impianti domestici, sale per dispositivi di commutazione

Lista lampade

Pz.	Produttore	Articolo No.	Nome articolo	P	Φ	Efficienza
9	Disano Illuminazione S.p.A	963 Hydro LED - High Performance	Disano 963 LED 27W CLD-E GRIGIO	30.0 W	3749 lm	125.0 lm/W
5	Disano Illuminazione S.p.A	963 Hydro LED - High Performance	Disano 963 LED 27W CLD-E GRIGIO	30.0 W	3749 lm	125.0 lm/W
				 30.0 W	3749 lm (100 %)	-

Piano banchina · 34. Ventil.Comfort + HVAC - LUX 200 (Scena illuminazione di emergenza)

Riepilogo

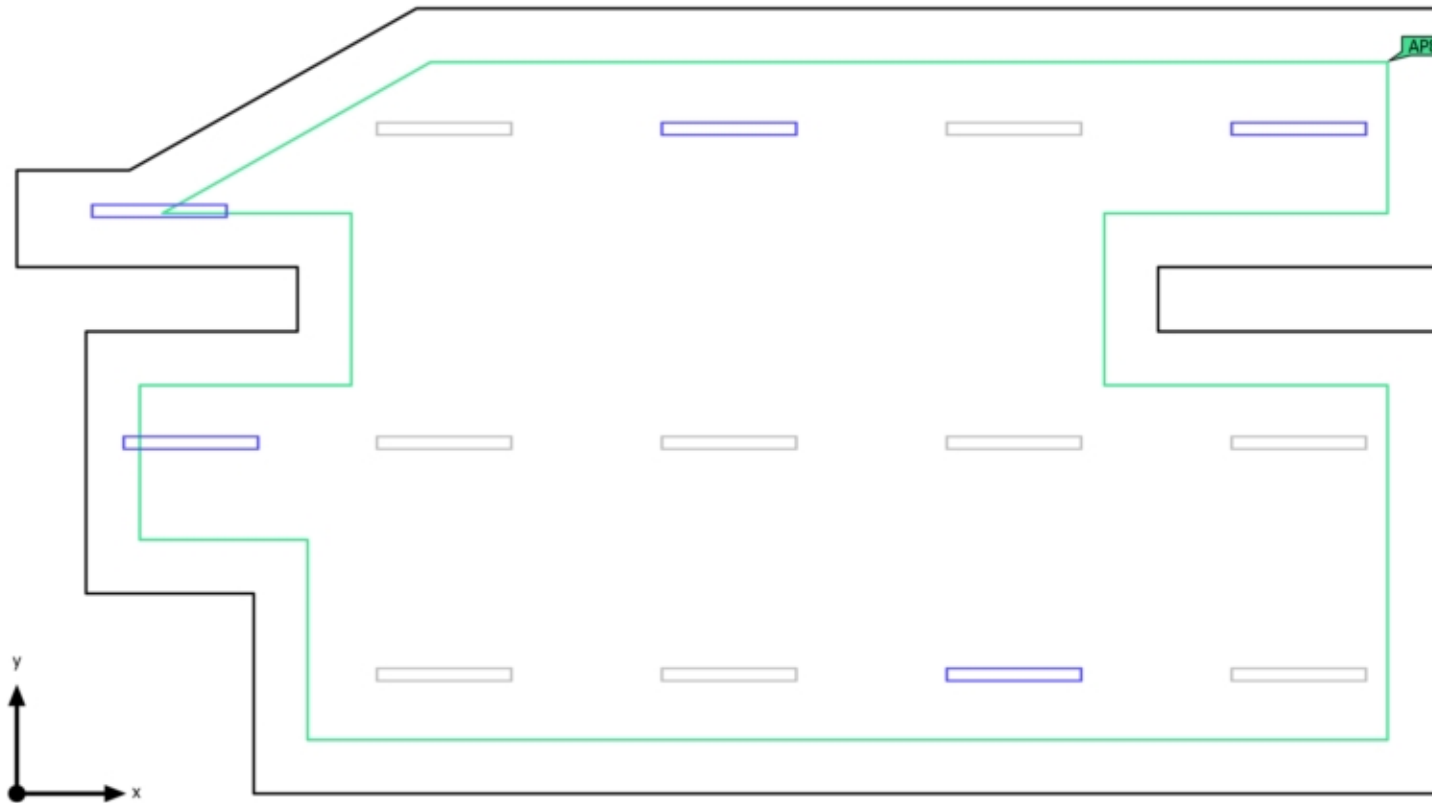

Piano banchina · 34. Ventil.Comfort + HVAC - LUX 200 (Scena illuminazione di emergenza)

Riepilogo

Risultati

	Unità	Calcolato	Nominale	OK	Indice
Locale	Valore di allacciamento specifico	1.78 W/m ²	-	-	

Superficie antipanico

Proprietà	E _{min.} (Nominale)	E _{max}	U _d (Nominale)	Indice
Superficie antipanico (34. Ventil.Comfort + HVAC - LUX 200) Illuminamento perpendicolare (adattivo) Altezza: 0.000 m	14.9 lx (≥ 0.50 lx) 	88.5 lx	0.17 (≥ 0.025) 	AP8

Avvertenze sulla progettazione:

Il calcolo relativo alla scena dell'illuminazione di emergenza è stato effettuato senza tenere in considerazione i mobili presenti.

Lista lampade

Pz.	Produttore	Articolo No.	Nome articolo	P	Φ	Efficienza
5	Disano Illuminazione S.p.A	963 Hydro LED - High Performanc e	Disano 963 LED 27W CLD-E GRIGIO	30.0 W	3749 lm	125.0 lm/W
				30.0 W	3749 lm (100 %)	-

Piano banchina · 34. Ventil.Comfort + HVAC - LUX 200 (normale)

Superficie utile (34. Ventil.Comfort + HVAC - LUX 200)

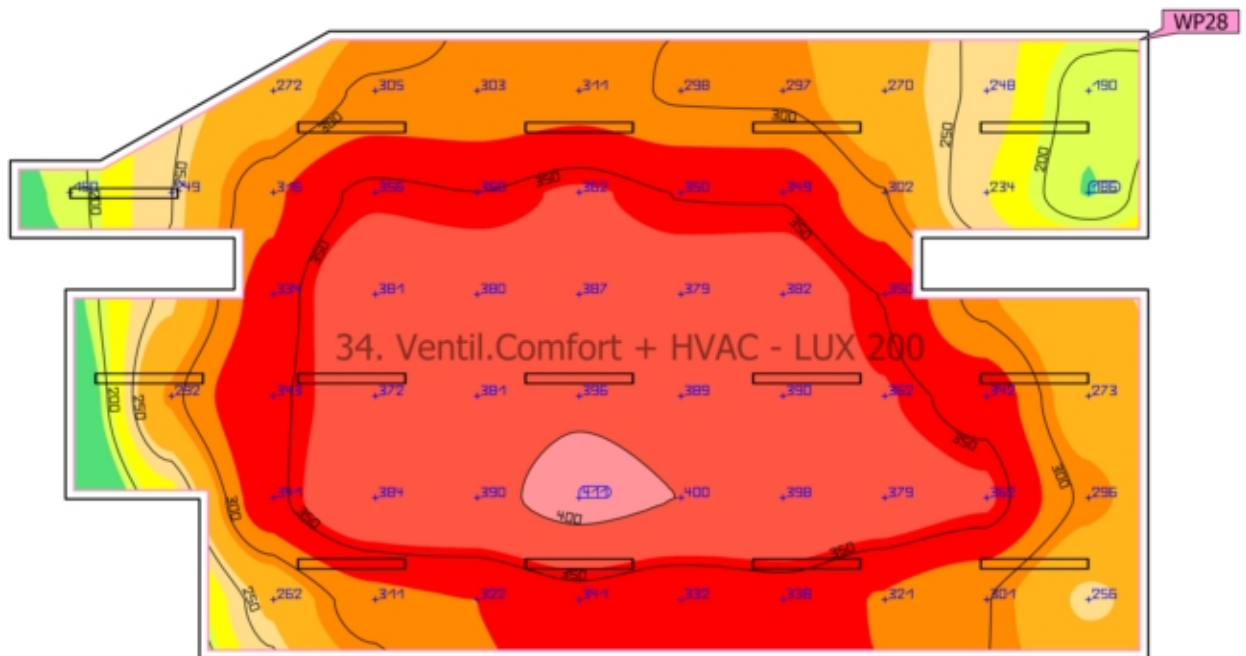
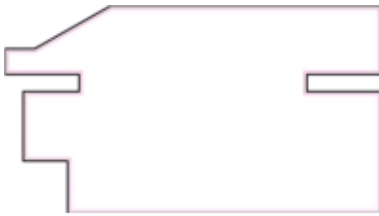

Proprietà	\bar{E} (Nominale)	E_{min}	E_{max}	g_1	g_2	Indice
Superficie utile (34. Ventil.Comfort + HVAC - LUX 200) Illuminamento perpendicolare Altezza: 0.800 m, Zona margine: 0.100 m	328 lx (≥ 200 lx) ✓	186 lx	411 lx	0.57	0.45	WP28

Piano banchina · 34. Ventil.Comfort + HVAC - LUX 200 (normale)

Superficie utile (34. Ventil.Comfort + HVAC - LUX 200)

Profilo di utilizzo: Ambienti comuni all'interno di edifici - locali di controllo, Sale per impianti domestici, sale per dispositivi di commutazione

Piano banchina · 34. Ventil.Comfort + HVAC - LUX 200 (Scena illuminazione di emergenza)

Superficie antipanico (34. Ventil.Comfort + HVAC - LUX 200)

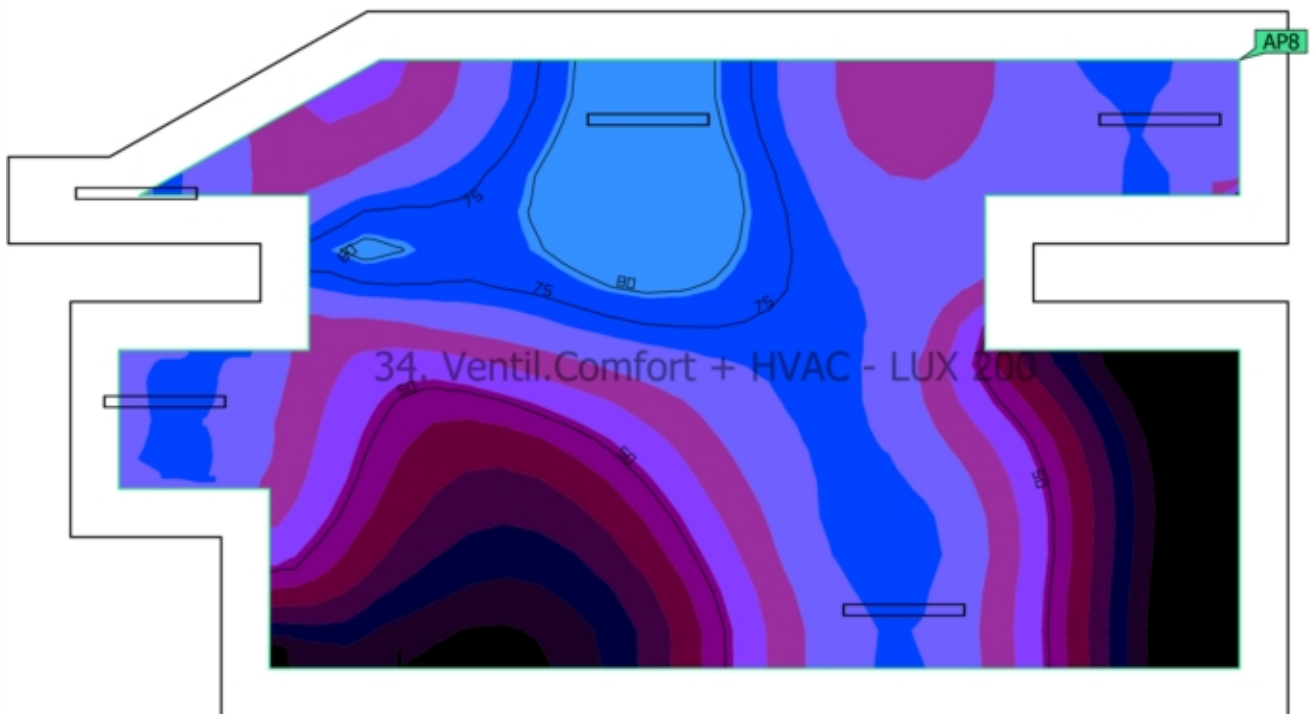
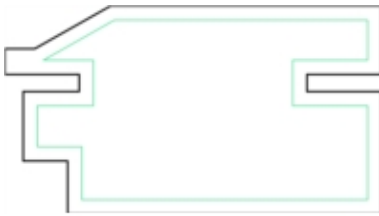

Proprietà	$E_{min.}$ (Nominale)	E_{max}	U_d (Nominale)	Indice
Superficie antipanico (34. Ventil.Comfort + HVAC - LUX 200)	14.9 lx (≥ 0.50 lx)	88.5 lx	0.17 (≥ 0.025)	AP8
Illuminamento perpendicolare (adattivo)	✓		✓	
Altezza: 0.000 m				

Piano banchina · 34. Ventil.Comfort + HVAC - LUX 200 (Scena illuminazione di emergenza)
Superficie antipanico (34. Ventil.Comfort + HVAC - LUX 200)

Avvertenze sulla progettazione:

Il calcolo relativo alla scena dell'illuminazione di emergenza è stato effettuato senza tenere in considerazione i mobili presenti.

Piano banchina · 35. Locale Quadri e porte banchina - LUX 200 (normale)

Riepilogo

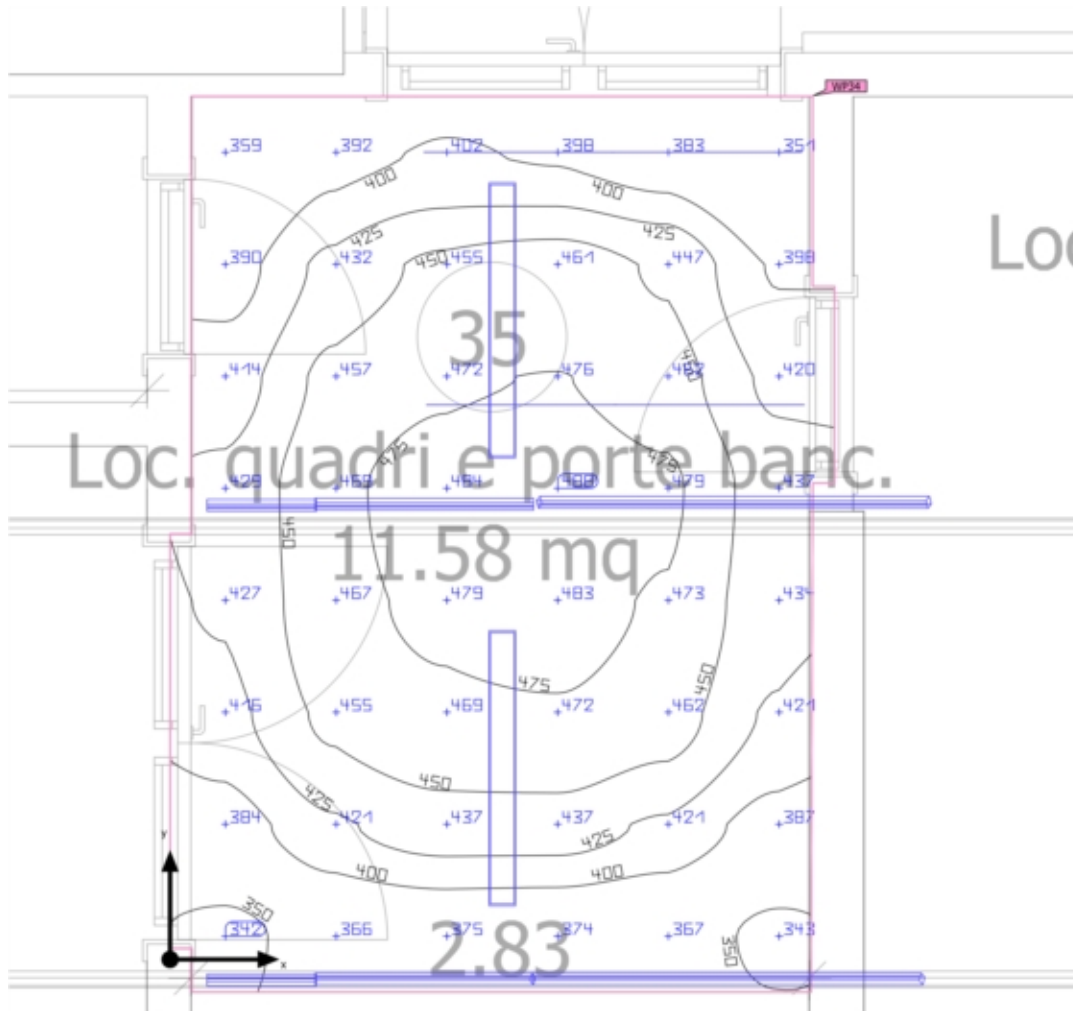

Piano banchina · 35. Locale Quadri e porte banchina - LUX 200 (normale)

Riepilogo

Risultati

	Unità	Calcolato	Nominale	OK	Indice
Superficie utile	E _{perpendicolare}	426 lx	≥ 200 lx	✓	WP34
	g ₁	0.80	-	-	WP34
Valori di consumo	Consumo	25 kWh/a	max. 450 kWh/a	✓	
Locale	Valore di allacciamento specifico	12.49 W/m ²	-	-	
		2.93 W/m ² /100 lx	-	-	

Profilo di utilizzo: Ambienti comuni all'interno di edifici - locali di controllo, Sale per impianti domestici, sale per dispositivi di commutazione

Lista lampade

Pz.	Produttore	Articolo No.	Nome articolo	P	Φ	Efficienza
2	Disano Illuminazione S.p.A	963 Hydro LED - High Performance	Disano 963 LED 47W CLD-E GRIGIO	50.0 W	7766 lm	155.3 lm/W
				 50.0 W	7766 lm (100 %)	-
4	Linea Light Group	98636	Ribbon Plus - LED strip, IP20 - 3.2 W	3.2 W	428 lm	133.7 lm/W
2	Non ancora Membro DIALux	06BA2C459 9C	BANISTER-FC 0,5m2.5WCL.3 3000K	3.0 W	114 lm	38.0 lm/W
2	Non ancora Membro DIALux	06BA2F459 9C	BANISTER-FC 1m 5W CL.3 3000K	5.0 W	227 lm	45.4 lm/W
2	Non ancora Membro DIALux	06BA2N459 9C	BANISTER-FC 2m 10W CL.3 3000K	10.0 W	454 lm	45.4 lm/W

Piano banchina · 35. Locale Quadri e porte banchina - LUX 200 (Scena illuminazione di emergenza)

Riepilogo

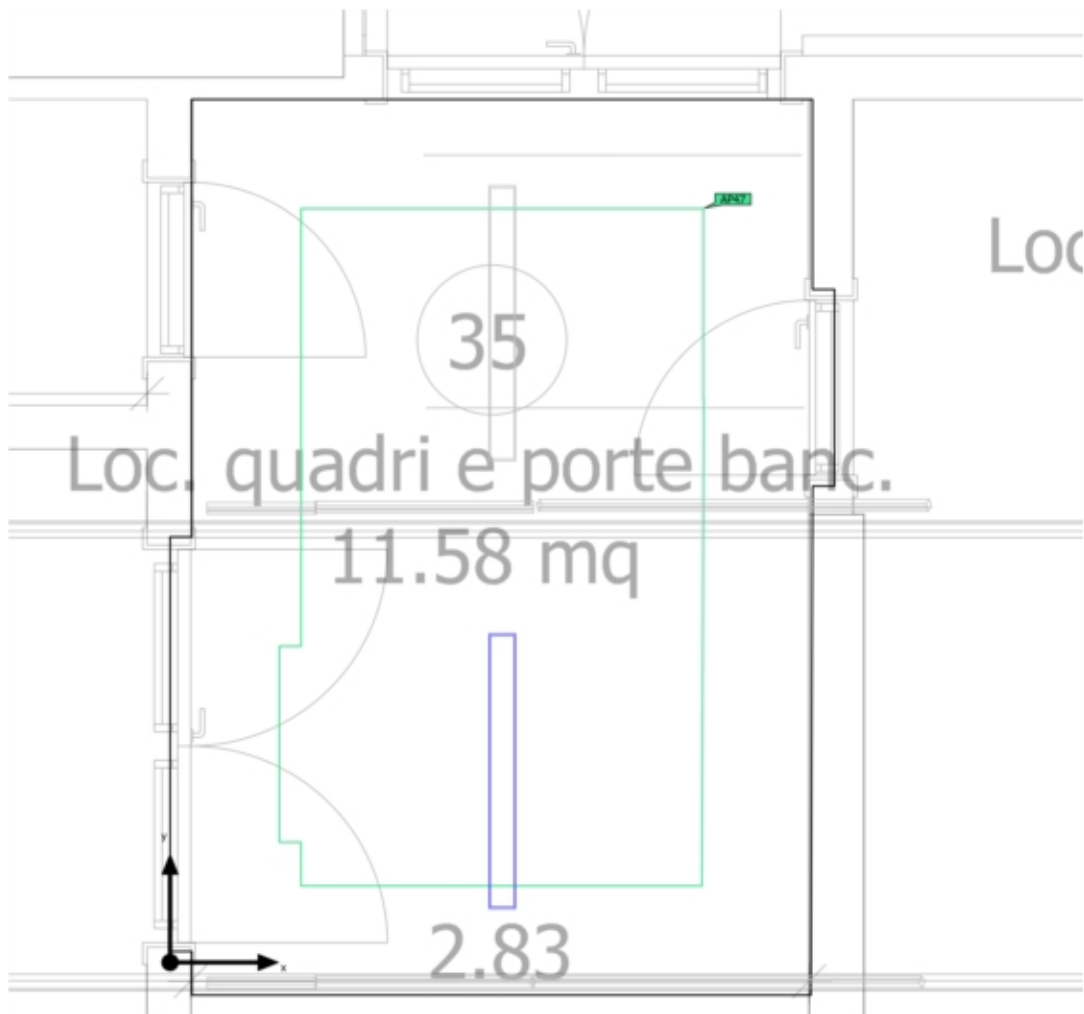

Piano banchina · 35. Locale Quadri e porte banchina - LUX 200 (Scena illuminazione di emergenza)

Riepilogo

Risultati

	Unità	Calcolato	Nominale	OK	Indice
Locale	Valore di allacciamento specifico	4.20 W/m ²	-	-	

Superficie antipanico

Proprietà	E _{min.} (Nominale)	E _{max}	U _d (Nominale)	Indice
Superficie antipanico (35. Locale Quadri e porte banchina - LUX 200) Illuminamento perpendicolare (adattivo) Altezza: 0.000 m	64.7 lx (≥ 0.50 lx) ✓	160 lx	0.40 (≥ 0.025) ✓	AP47

Avvertenze sulla progettazione:

Il calcolo relativo alla scena dell'illuminazione di emergenza è stato effettuato senza tenere in considerazione i mobili presenti.

Lista lampade

Pz.	Produttore	Articolo No.	Nome articolo	P	Φ	Efficienza
1	Disano Illuminazione S.p.A	963 Hydro LED - High Performanc e	Disano 963 LED 47W CLD-E GRIGIO	50.0 W	7766 lm	155.3 lm/W
				 50.0 W	7766 lm (100 %)	-

Piano banchina · 35. Locale Quadri e porte banchina - LUX 200 (normale)

Superficie utile (35. Locale Quadri e porte banchina - LUX 200)



Proprietà	\bar{E} (Nominale)	E_{min}	E_{max}	g_1	g_2	Indice
Superficie utile (35. Locale Quadri e porte banchina - LUX 200) Illuminamento perpendicolare Altezza: 0.800 m, Zona margine: 0.000 m	426 lx (≥ 200 lx) ✓	342 lx	488 lx	0.80	0.70	WP34

Piano banchina · 35. Locale Quadri e porte banchina - LUX 200 (normale)

Superficie utile (35. Locale Quadri e porte banchina - LUX 200)

Profilo di utilizzo: Ambienti comuni all'interno di edifici - locali di controllo, Sale per impianti domestici, sale per dispositivi di commutazione

Piano banchina · 35. Locale Quadri e porte banchina - LUX 200 (Scena illuminazione di emergenza)

Superficie antipanico (35. Locale Quadri e porte banchina - LUX 200)

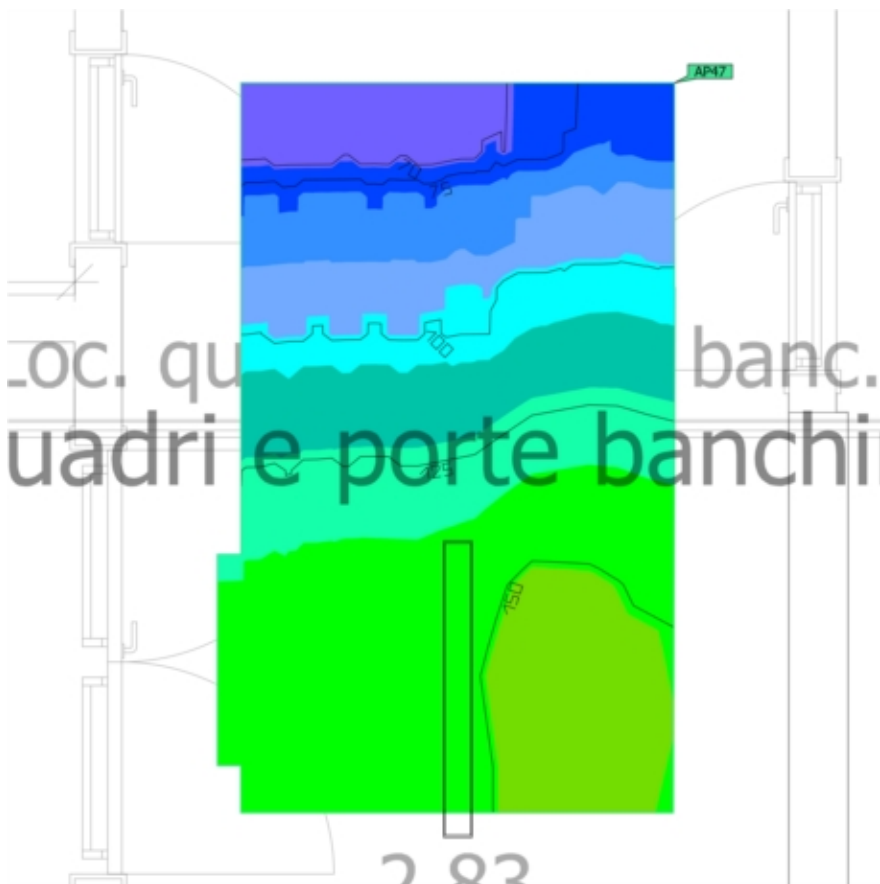
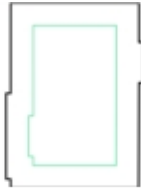

Proprietà	$E_{min.}$ (Nominale)	E_{max}	U_d (Nominale)	Indice
Superficie antipanico (35. Locale Quadri e porte banchina - LUX 200)	64.7 lx (≥ 0.50 lx)	160 lx	0.40 (≥ 0.025)	AP47
Illuminamento perpendicolare (adattivo)	✓		✓	
Altezza: 0.000 m				

Piano banchina · 35. Locale Quadri e porte banchina - LUX 200 (Scena illuminazione di emergenza)

Superficie antipanico (35. Locale Quadri e porte banchina - LUX 200)

Avvertenze sulla progettazione:

Il calcolo relativo alla scena dell'illuminazione di emergenza è stato effettuato senza tenere in considerazione i mobili presenti.

Piano banchina · 36. Wc smaltimento - LUX 200 (normale)

Riepilogo

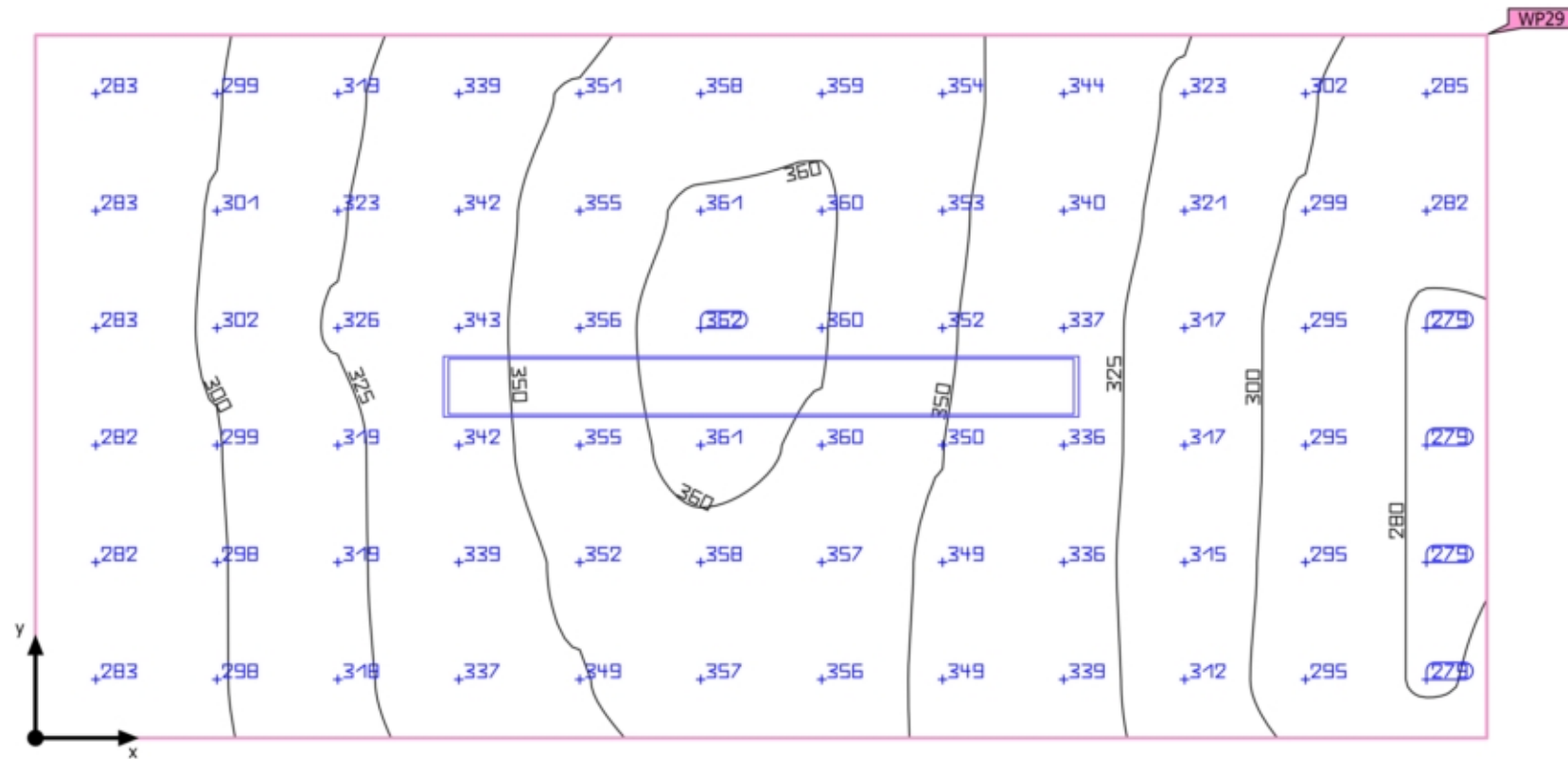

Piano banchina · 36. Wc smaltimento - LUX 200 (normale)

Riepilogo

Risultati

	Unità	Calcolato	Nominale	OK	Indice
Superficie utile	$E_{\text{perpendicolare}}$	325 lx	≥ 200 lx	✓	WP29
	g_1	0.86	-	-	WP29
Valori di consumo	Consumo	8 kWh/a	max. 150 kWh/a	✓	
Locale	Valore di allacciamento specifico	12.46 W/m ²	-	-	
		3.84 W/m ² /100 lx	-	-	

Profilo di utilizzo: Ambienti comuni all'interno di edifici - locali di controllo, Sale per impianti domestici, sale per dispositivi di commutazione

Lista lampade

Pz.	Produttore	Articolo No.	Nome articolo	P	Φ	Efficienza
1	Disano Illuminazione S.p.A	963 Hydro LED - High Performanc e	Disano 963 LED 47W CLD-E GRIGIO	50.0 W	7766 lm	155.3 lm/W
				 50.0 W	7766 lm (100 %)	-

Piano banchina · 36. Wc smaltimento - LUX 200 (Scena illuminazione di emergenza)

Riepilogo

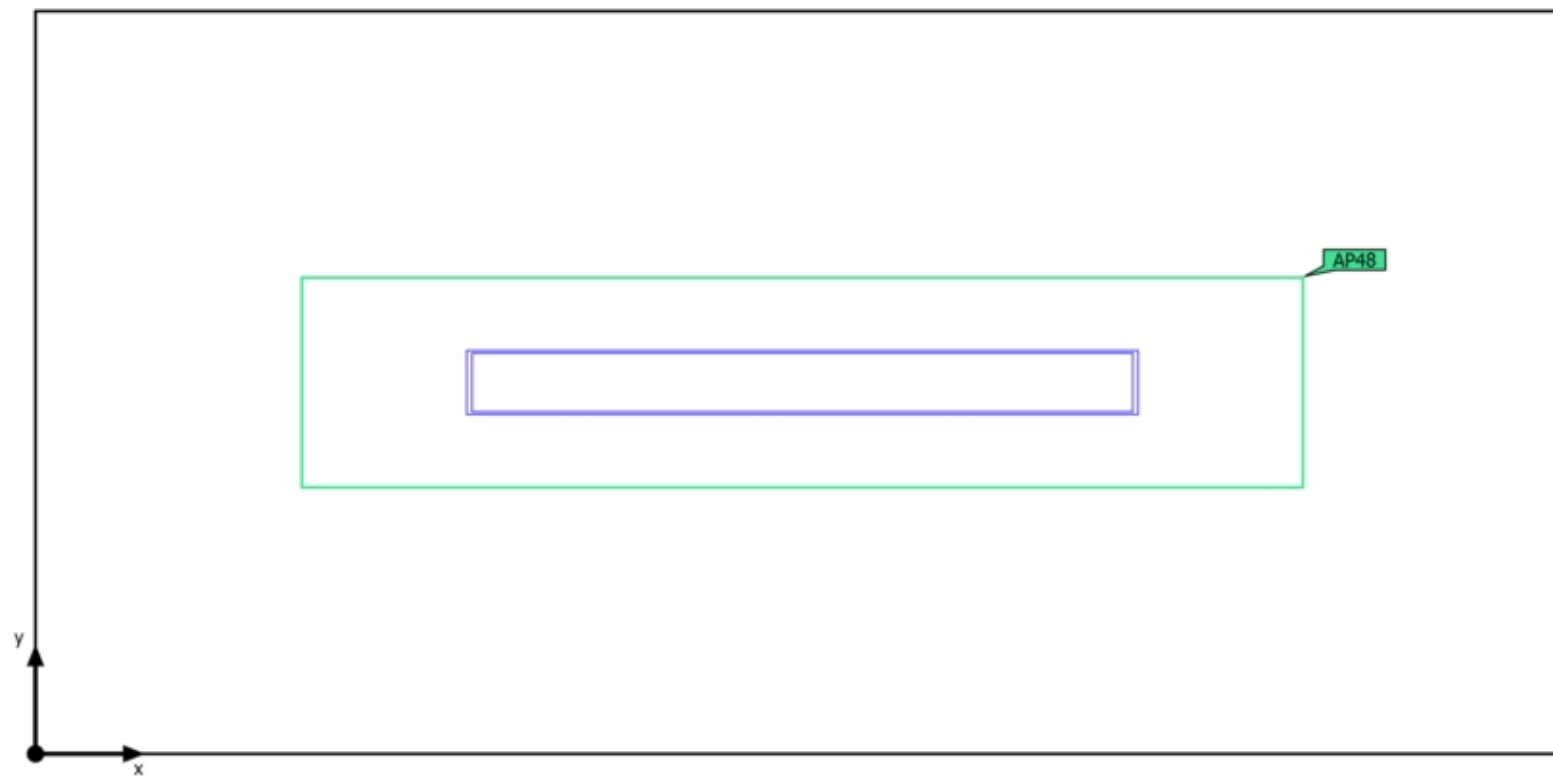

Piano banchina · 36. Wc smaltimento - LUX 200 (Scena illuminazione di emergenza)

Riepilogo

Risultati

	Unità	Calcolato	Nominale	OK	Indice
Locale	Valore di allacciamento specifico	12.46 W/m ²	-	-	

Superficie antipanico

Proprietà	E _{min.} (Nominale)	E _{max}	U _d (Nominale)	Indice
Superficie antipanico (36. Wc smaltimento - LUX 200)	125 lx (≥ 0.50 lx)	136 lx	0.92 (≥ 0.025)	AP48
Illuminamento perpendicolare (adattivo) Altezza: 0.000 m	✓		✓	

Avvertenze sulla progettazione:

Il calcolo relativo alla scena dell'illuminazione di emergenza è stato effettuato senza tenere in considerazione i mobili presenti.

Lista lampade

Pz.	Produttore	Articolo No.	Nome articolo	P	Φ	Efficienza
1	Disano Illuminazione S.p.A	963 Hydro LED - High Performanc e	Disano 963 LED 47W CLD-E GRIGIO	50.0 W	7766 lm	155.3 lm/W
				 50.0 W	7766 lm (100 %)	-

Piano banchina · 36. Wc smaltimento - LUX 200 (normale)

Superficie utile (36. Wc smaltimento - LUX 200)



Proprietà	\bar{E} (Nominale)	$E_{min.}$	E_{max}	g_1	g_2	Indice
Superficie utile (36. Wc smaltimento - LUX 200) Illuminamento perpendicolare Altezza: 0.800 m, Zona margine: 0.000 m	325 lx (≥ 200 lx) ✓	279 lx	362 lx	0.86	0.77	WP29

Profilo di utilizzo: Ambienti comuni all'interno di edifici - locali di controllo, Sale per impianti domestici, sale per dispositivi di commutazione

Piano banchina · 36. Wc smaltimento - LUX 200 (Scena illuminazione di emergenza)

Superficie antipanico (36. Wc smaltimento - LUX 200)

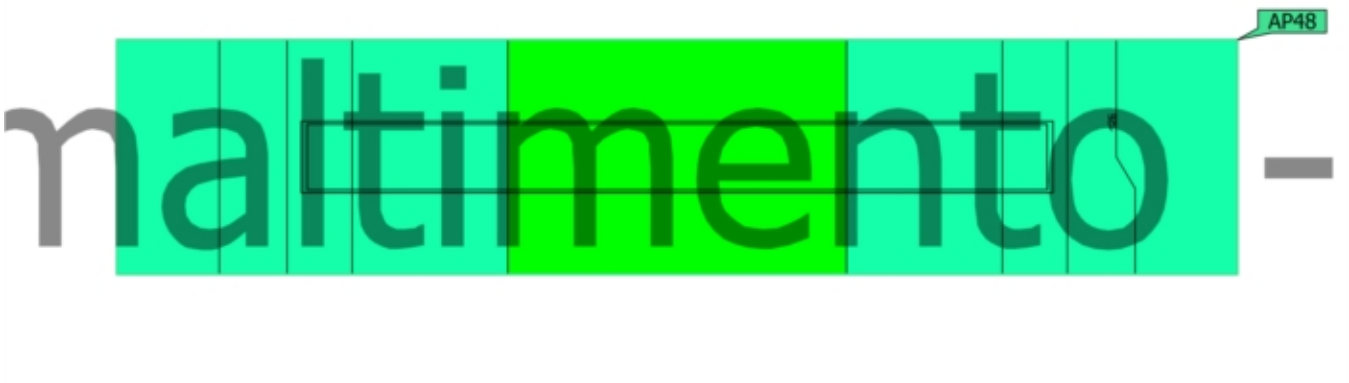

Proprietà	$E_{min.}$ (Nominale)	E_{max}	U_d (Nominale)	Indice
Superficie antipanico (36. Wc smaltimento - LUX 200) Illuminamento perpendicolare (adattivo) Altezza: 0.000 m	125 lx (≥ 0.50 lx) ✓	136 lx	0.92 (≥ 0.025) ✓	AP48

Piano banchina · 36. Wc smaltimento - LUX 200 (Scena illuminazione di emergenza)

Superficie antipanico (36. Wc smaltimento - LUX 200)

Avvertenze sulla progettazione:

Il calcolo relativo alla scena dell'illuminazione di emergenza è stato effettuato senza tenere in considerazione i mobili presenti.

Piano banchina · 37. Locale Sez. corto circuito - LUX 200 (normale)

Riepilogo

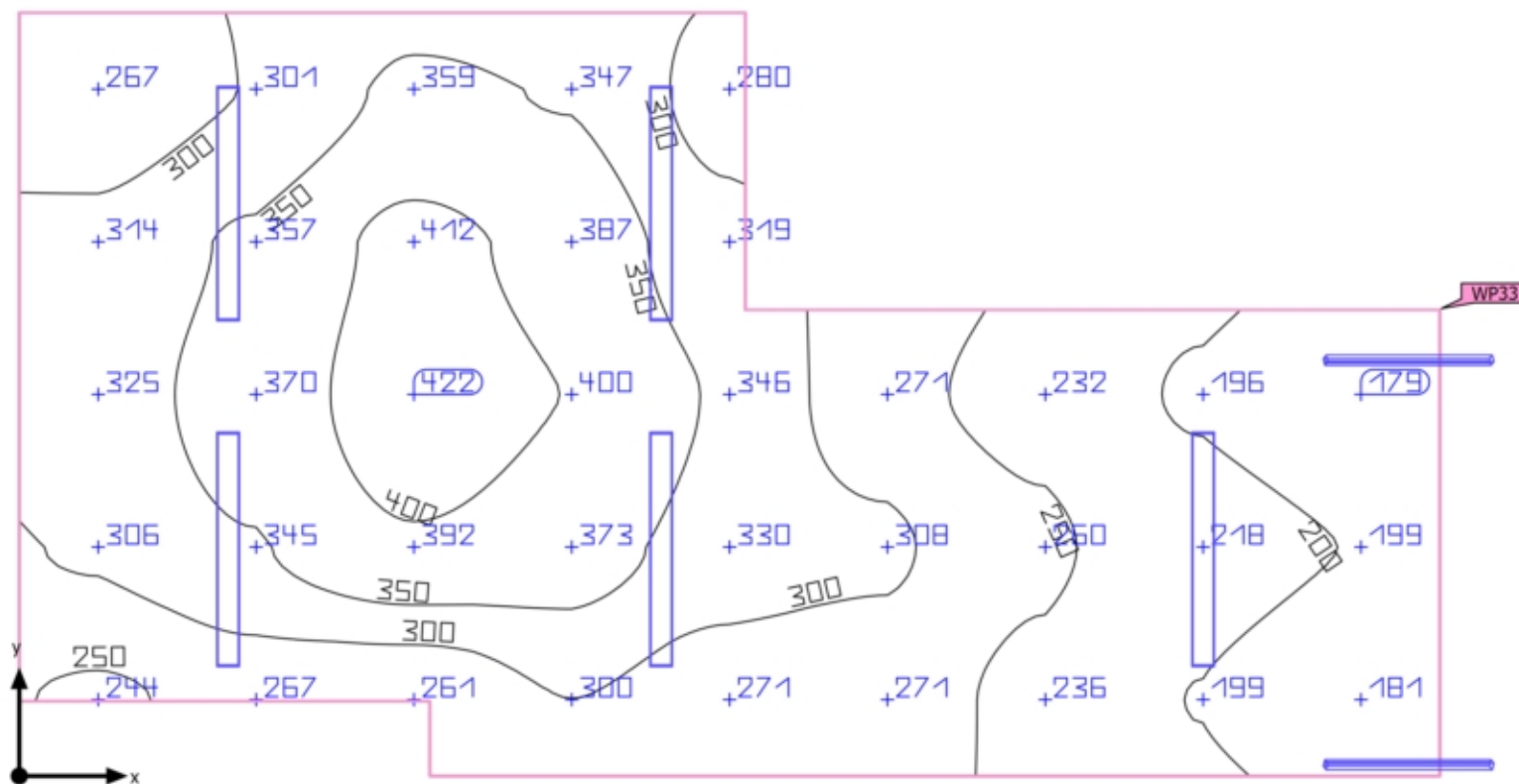

Piano banchina · 37. Locale Sez. corto circuito - LUX 200 (normale)

Riepilogo

Risultati

	Unità	Calcolato	Nominale	OK	Indice
Superficie utile	\bar{E} perpendicolare	299 lx	≥ 200 lx	✓	WP33
	g ₁	0.60	-	-	WP33
Valori di consumo	Consumo	26 kWh/a	max. 900 kWh/a	✓	
Locale	Valore di allacciamento specifico	6.55 W/m ²	-	-	
		2.19 W/m ² /100 lx	-	-	

Profilo di utilizzo: Ambienti comuni all'interno di edifici - locali di controllo, Sale per impianti domestici, sale per dispositivi di commutazione

Lista lampade

Pz.	Produttore	Articolo No.	Nome articolo	P	Φ	Efficienza
4	Disano Illuminazione S.p.A	963 Hydro LED - High Performance	Disano 963 LED 27W CLD-E GRIGIO	30.0 W	3749 lm	125.0 lm/W
				 30.0 W	3749 lm (100 %)	-
1	Disano Illuminazione S.p.A	963 Hydro LED - High Performance	Disano 963 LED 27W CLD-E GRIGIO	30.0 W	3749 lm	125.0 lm/W
2	Non ancora Membro DIALux	06BA2F459 9C	BANISTER-FC 1m 5W CL.3 3000K	5.0 W	227 lm	45.4 lm/W

Piano banchina · 37. Locale Sez. corto circuito - LUX 200 (Scena illuminazione di emergenza)

Riepilogo

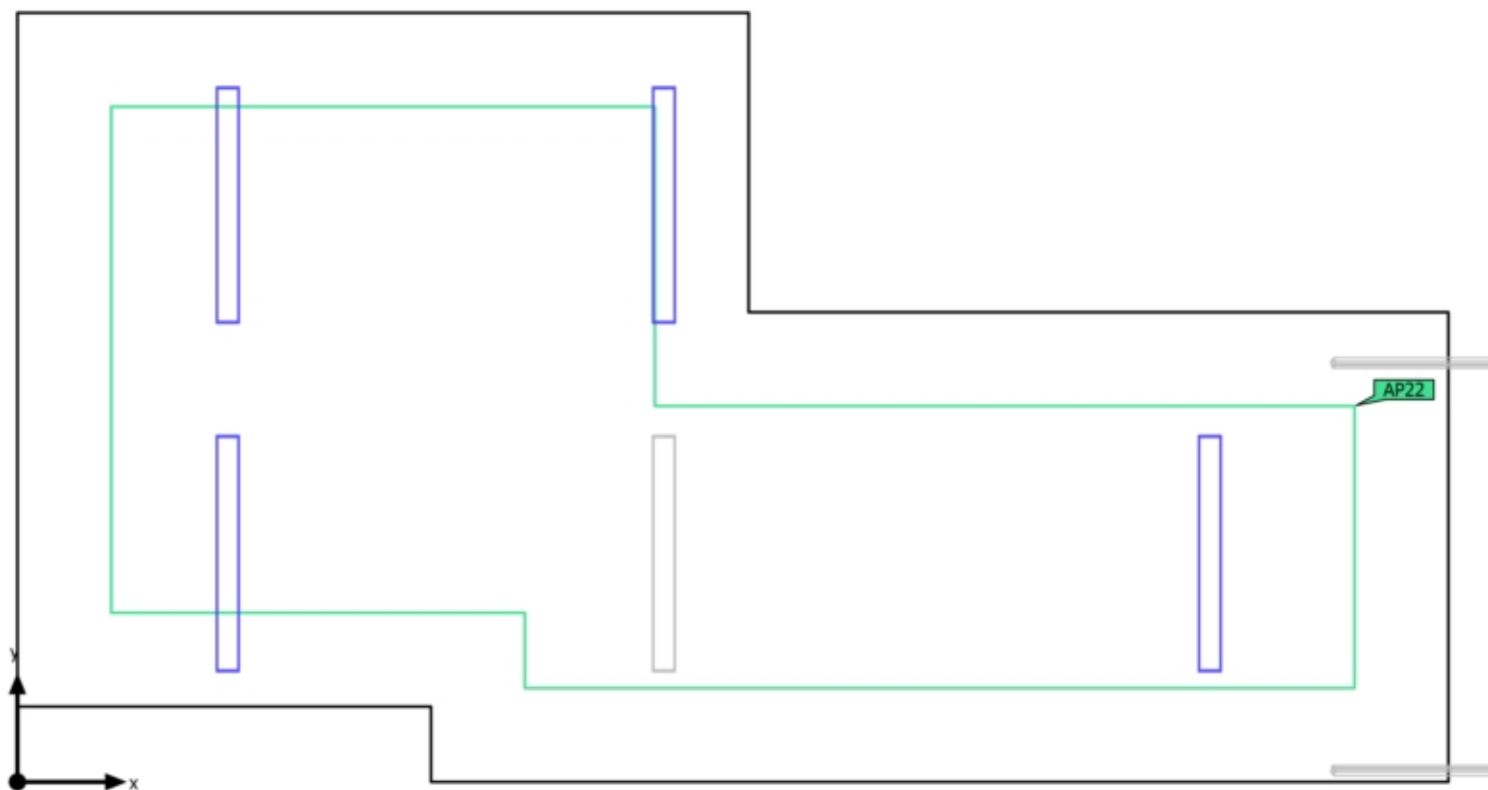

Piano banchina · 37. Locale Sez. corto circuito - LUX 200 (Scena illuminazione di emergenza)

Riepilogo

Risultati

	Unità	Calcolato	Nominale	OK	Indice
Locale	Valore di allacciamento specifico	4.91 W/m ²	-	-	

Superficie antipanico

Proprietà	E _{min.} (Nominale)	E _{max}	U _d (Nominale)	Indice
Superficie antipanico (37. Locale Sez. corto circuito - LUX 200) Illuminamento perpendicolare (adattivo) Altezza: 0.000 m	74.4 lx (≥ 0.50 lx) 	177 lx	0.42 (≥ 0.025) 	AP22

Avvertenze sulla progettazione:

Il calcolo relativo alla scena dell'illuminazione di emergenza è stato effettuato senza tenere in considerazione i mobili presenti.

Lista lampade

Pz.	Produttore	Articolo No.	Nome articolo	P	Φ	Efficienza
4	Disano Illuminazione S.p.A	963 Hydro LED - High Performanc e	Disano 963 LED 27W CLD-E GRIGIO	30.0 W	3749 lm	125.0 lm/W
				30.0 W	3749 lm (100 %)	-

Piano banchina · 37. Locale Sez. corto circuito - LUX 200 (normale)

Superficie utile (37. Locale Sez. corto circuito - LUX 200)

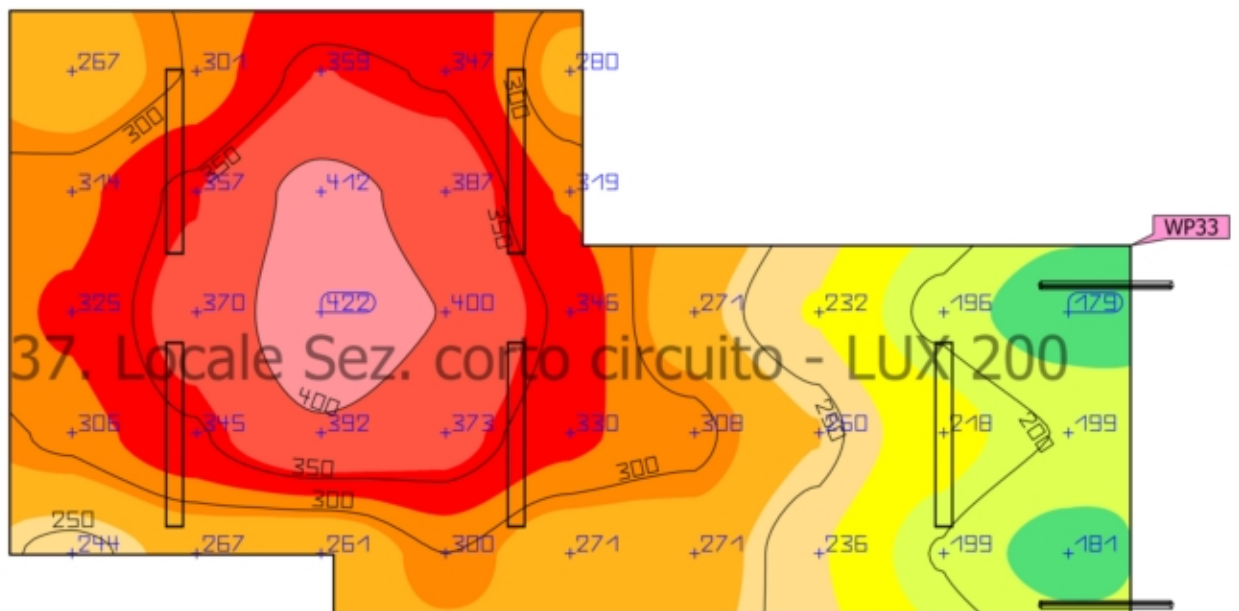

Proprietà	\bar{E} (Nominale)	$E_{min.}$	E_{max}	g_1	g_2	Indice
Superficie utile (37. Locale Sez. corto circuito - LUX 200) Illuminamento perpendicolare Altezza: 0.800 m, Zona margine: 0.000 m	299 lx (≥ 200 lx) ✓	179 lx	422 lx	0.60	0.42	WP33

Piano banchina · 37. Locale Sez. corto circuito - LUX 200 (normale)

Superficie utile (37. Locale Sez. corto circuito - LUX 200)

Profilo di utilizzo: Ambienti comuni all'interno di edifici - locali di controllo, Sale per impianti domestici, sale per dispositivi di commutazione

Piano banchina · 37. Locale Sez. corto circuito - LUX 200 (Scena illuminazione di emergenza)

Superficie antipanico (37. Locale Sez. corto circuito - LUX 200)

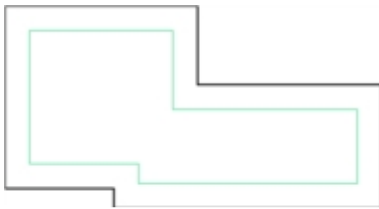

Proprietà	$E_{min.}$ (Nominale)	E_{max}	U_d (Nominale)	Indice
Superficie antipanico (37. Locale Sez. corto circuito - LUX 200)	74.4 lx (≥ 0.50 lx)	177 lx	0.42 (≥ 0.025)	AP22
Illuminamento perpendicolare (adattivo)	✓		✓	
Altezza: 0.000 m				

Piano banchina · 37. Locale Sez. corto circuito - LUX 200 (Scena illuminazione di emergenza)
Superficie antipanico (37. Locale Sez. corto circuito - LUX 200)

Avvertenze sulla progettazione:

Il calcolo relativo alla scena dell'illuminazione di emergenza è stato effettuato senza tenere in considerazione i mobili presenti.

Piano banchina · 38. Zona filtro - LUX 350 (normale)

Riepilogo

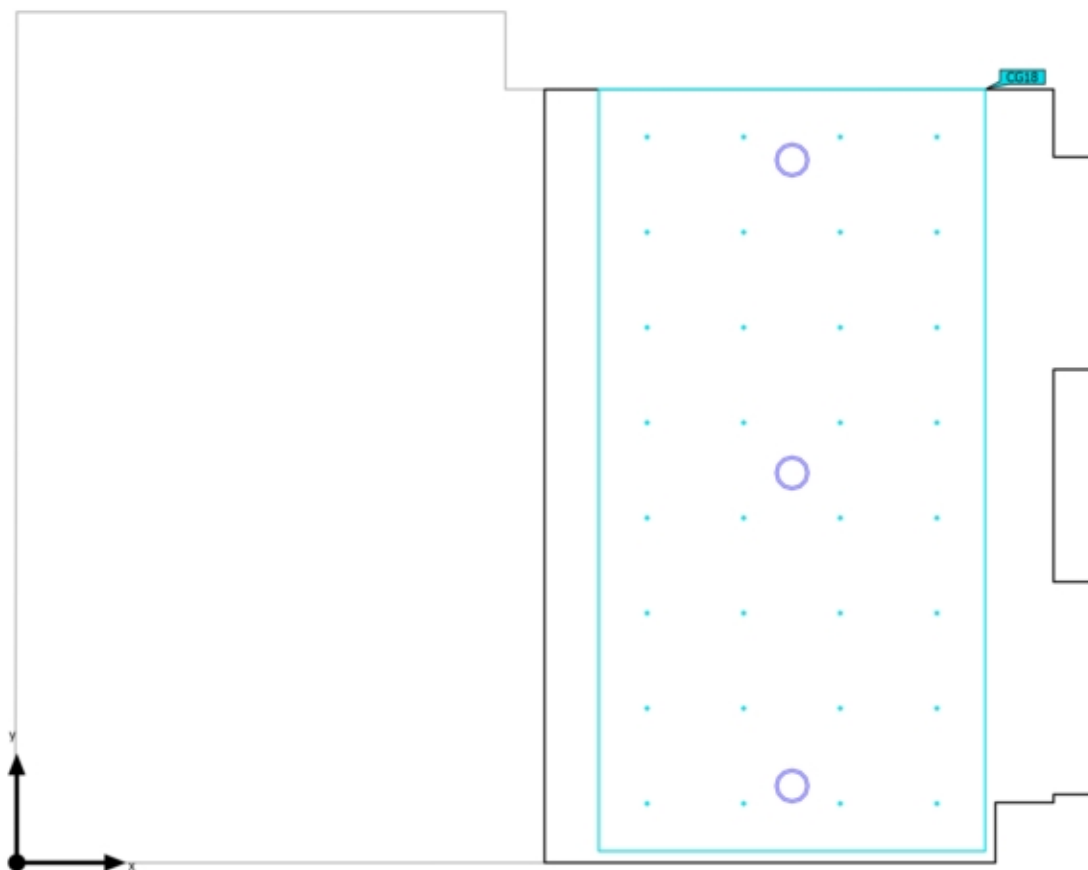

Piano banchina · 38. Zona filtro - LUX 350 (normale)

Riepilogo

Risultati

	Unità	Calcolato	Nominale	OK	Indice
Valori di consumo	Consumo	11 kWh/a	max. 400 kWh/a	✓	
Locale	Valore di allacciamento specifico	6.25 W/m ²	-	-	

Profilo di utilizzo: Ambienti comuni all'interno di edifici - locali di controllo, Sale per impianti domestici, sale per dispositivi di commutazione

Lista lampade

Pz.	Produttore	Articolo No.	Nome articolo	P	Φ	Efficienza
2	Targetti	1T8294	CCTEVO 16 UGR RA90 20W 30K R PW	22.7 W	2267 lm	99.9 lm/W
1	Targetti	1T8294	CCTEVO 16 UGR RA90 20W 30K R PW	22.7 W	2267 lm	99.9 lm/W
				 22.7 W	2267 lm (100 %)	-

Piano banchina · 38. Zona filtro - LUX 350 (Scena illuminazione di emergenza)

Riepilogo

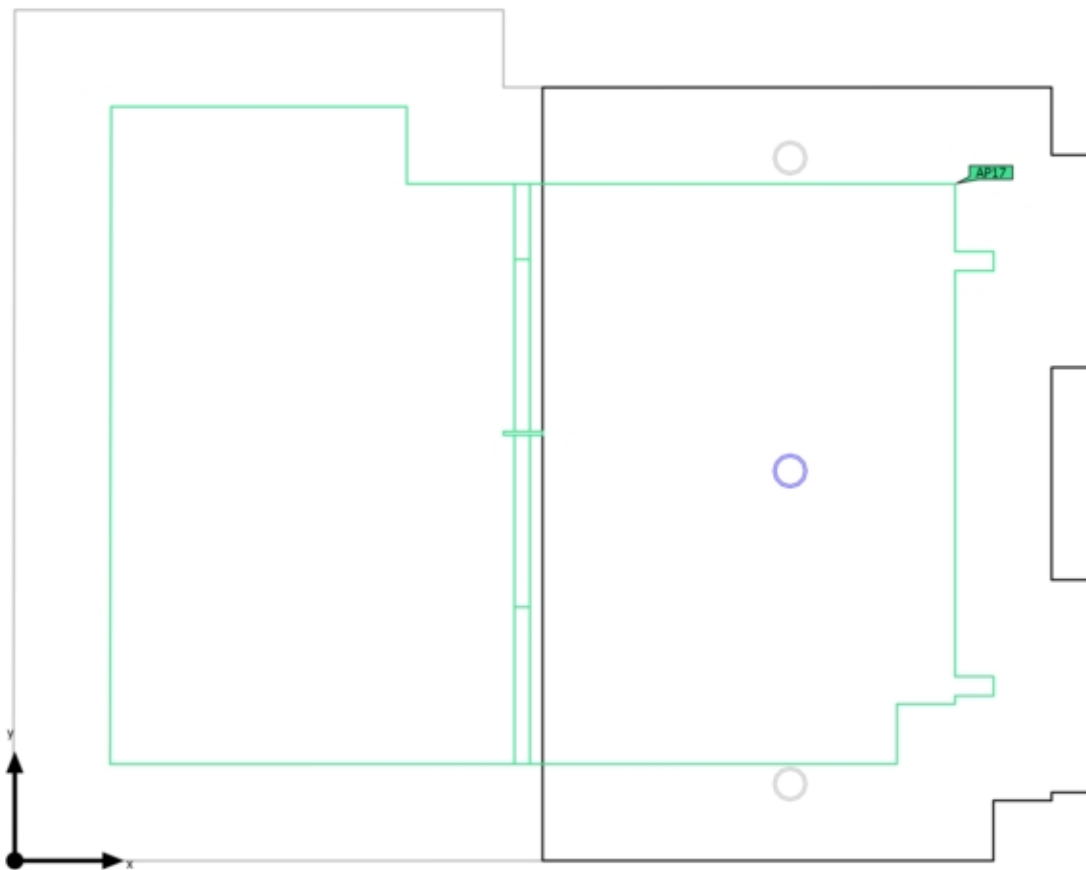

Piano banchina · 38. Zona filtro - LUX 350 (Scena illuminazione di emergenza)

Riepilogo

Risultati

	Unità	Calcolato	Nominale	OK	Indice
Locale	Valore di allacciamento specifico	2.08 W/m ²	-	-	

Superficie antipanico

Proprietà	E _{min.} (Nominale)	E _{max}	U _d (Nominale)	Indice
Superficie antipanico (38. Zona filtro - LUX 350) Illuminamento perpendicolare (adattivo) Altezza: 0.000 m	38.2 lx (≥ 0.50 lx) ✓	280 lx	0.14 (≥ 0.025) ✓	AP17

Avvertenze sulla progettazione:

Il calcolo relativo alla scena dell'illuminazione di emergenza è stato effettuato senza tenere in considerazione i mobili presenti.

Lista lampade

Pz.	Produttore	Articolo No.	Nome articolo	P	Φ	Efficienza
1	Targetti	1T8294	CCTEVO 16 UGR RA90 20W 30K R PW	22.7 W	2267 lm	99.9 lm/W
				 22.7 W	2267 lm (100 %)	-

Piano banchina · 38. Zona filtro - LUX 350 (normale)

38. Zona Filtro

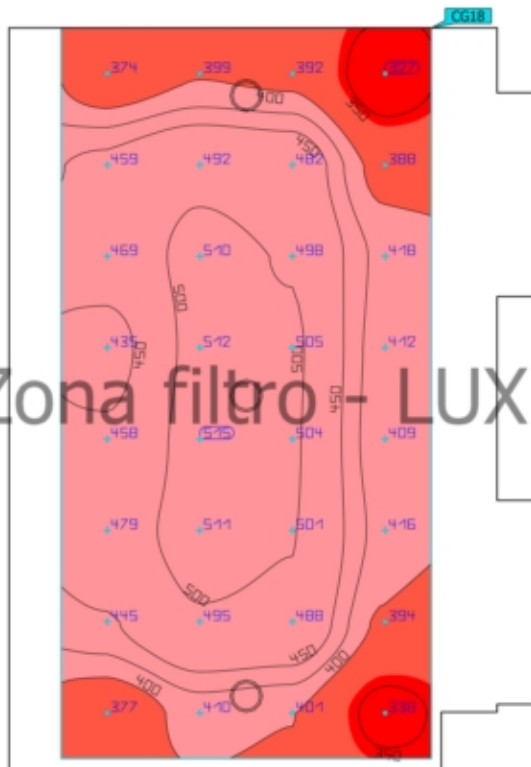
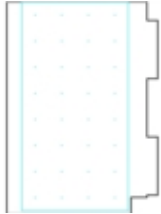

38. Zona filtro - LUX 350



Proprietà	\bar{E}	$E_{min.}$	E_{max}	g_1	g_2	Indice
38. Zona Filtro Illuminamento perpendicolare Altezza: 0.000 m	444 lx	327 lx	515 lx	0.74	0.63	CG18

Profilo di utilizzo: Ambienti comuni all'interno di edifici - locali di controllo, Sale per impianti domestici, sale per dispositivi di commutazione

Piano banchina · 38. Zona filtro - LUX 350 (normale)

38. Zona Filtro

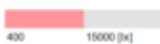
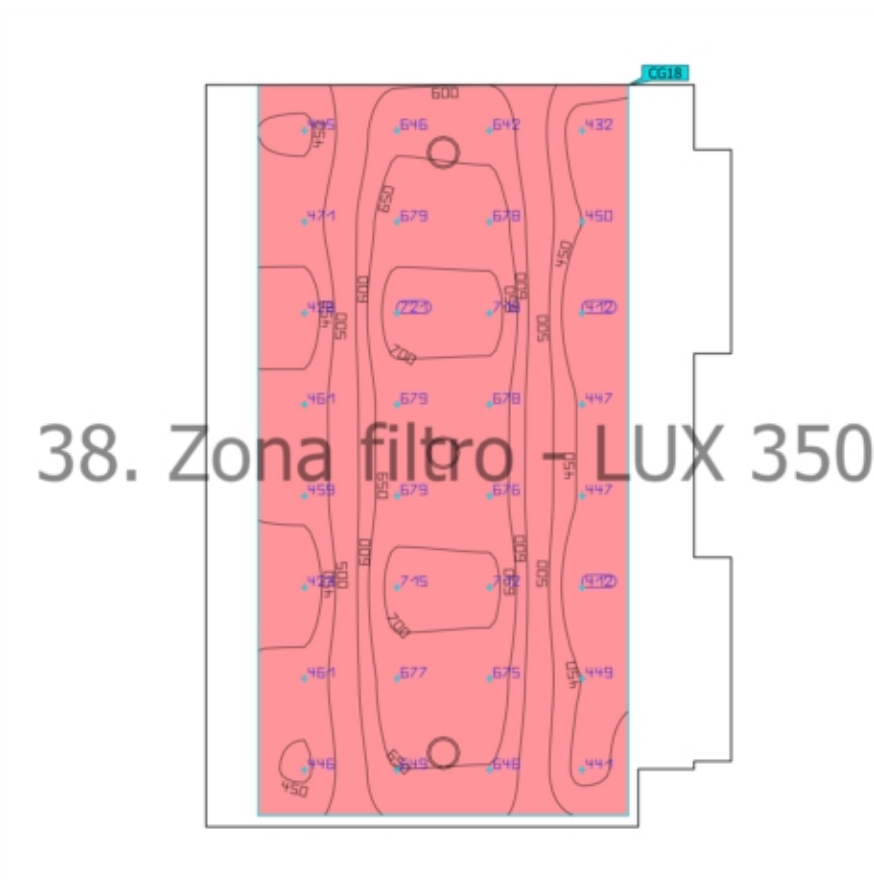

Proprietà	\bar{E}	$E_{min.}$	E_{max}	g_1	g_2	Indice
38. Zona Filtro Illuminamento perpendicolare Altezza: 0.800 m	561 lx	412 lx	721 lx	0.73	0.57	CG18

Profilo di utilizzo: Ambienti comuni all'interno di edifici - locali di controllo, Sale per impianti domestici, sale per dispositivi di commutazione

Piano banchina · 38. Zona filtro - LUX 350 (Scena illuminazione di emergenza)

Superficie antipanico (38. Zona filtro - LUX 350)

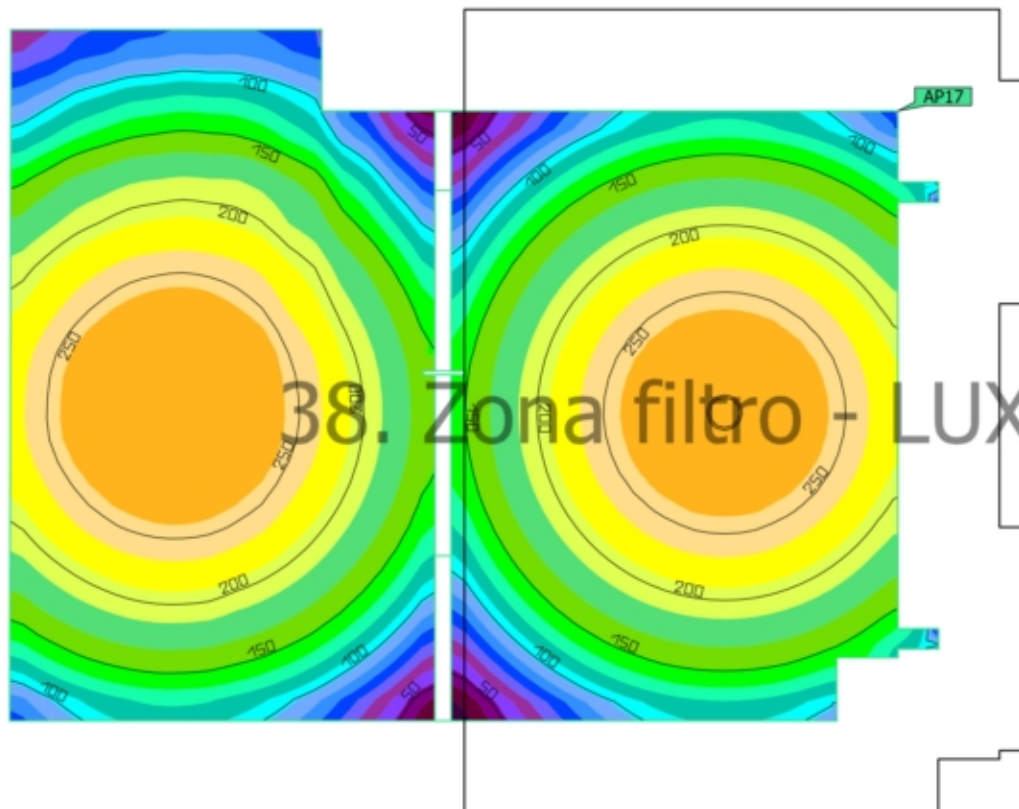
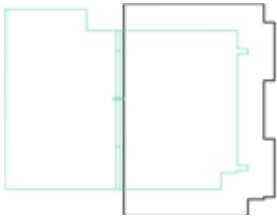

Proprietà	$E_{min.}$ (Nominale)	E_{max}	U_d (Nominale)	Indice
Superficie antipanico (38. Zona filtro - LUX 350) Illuminamento perpendicolare (adattivo) Altezza: 0.000 m	38.2 lx (≥ 0.50 lx) ✓	280 lx	0.14 (≥ 0.025) ✓	AP17

Piano banchina · 38. Zona filtro - LUX 350 (Scena illuminazione di emergenza)

Superficie antipánico (38. Zona filtro - LUX 350)

Avvertenze sulla progettazione:

Il calcolo relativo alla scena dell'illuminazione di emergenza è stato effettuato senza tenere in considerazione i mobili presenti.

Piano banchina · 38. Zona filtro - LUX 350 (normale)

Riepilogo

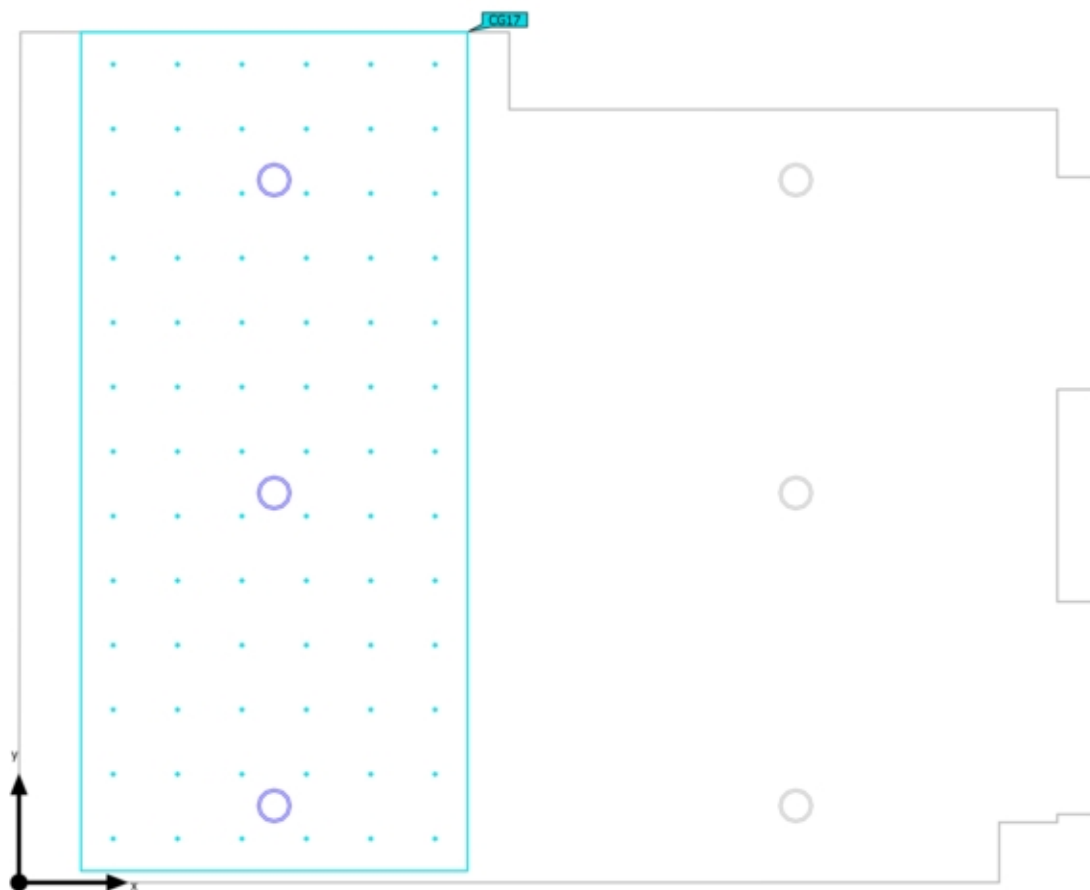

Piano banchina · 38. Zona filtro - LUX 350 (normale)

Riepilogo

Risultati

	Unità	Calcolato	Nominale	OK	Indice
Valori di consumo	Consumo	11 kWh/a	max. 1200 kWh/a	✓	
Locale	Valore di allacciamento specifico	2.98 W/m ²	-	-	

Profilo di utilizzo: Ambienti comuni all'interno di edifici - locali di controllo, Sale per impianti domestici, sale per dispositivi di commutazione

Lista lampade

Pz.	Produttore	Articolo No.	Nome articolo	P	Φ	Efficienza
2	Targetti	1T8294	CCTEVO 16 UGR RA90 20W 30K R PW	22.7 W	2267 lm	99.9 lm/W
1	Targetti	1T8294	CCTEVO 16 UGR RA90 20W 30K R PW	22.7 W	2267 lm	99.9 lm/W
				 22.7 W	2267 lm (100 %)	-

Piano banchina · 38. Zona filtro - LUX 350 (Scena illuminazione di emergenza)

Riepilogo

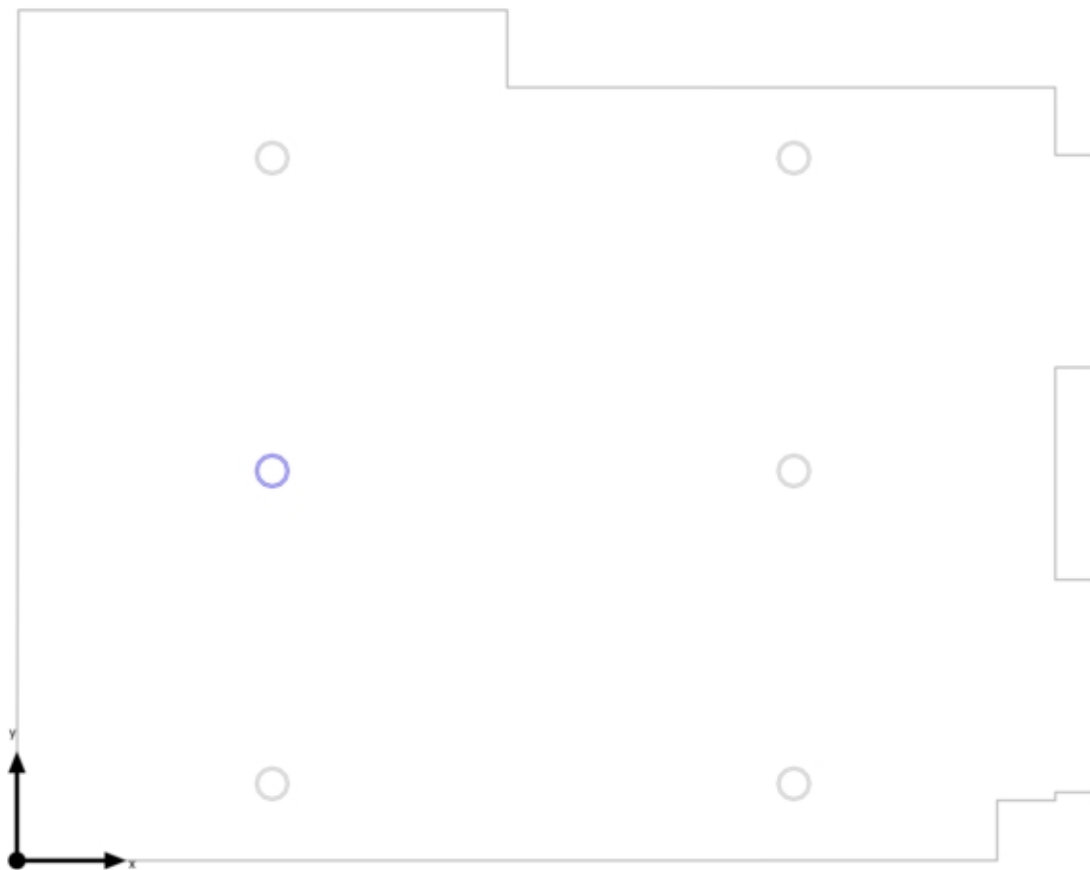

Piano banchina · 38. Zona filtro - LUX 350 (Scena illuminazione di emergenza)

Riepilogo

Risultati

	Unità	Calcolato	Nominale	OK	Indice
Locale	Valore di allacciamento specifico	0.99 W/m ²	-	-	

Avvertenze sulla progettazione:

Il calcolo relativo alla scena dell'illuminazione di emergenza è stato effettuato senza tenere in considerazione i mobili presenti.

Lista lampade

Pz.	Produttore	Articolo No.	Nome articolo	P	Φ	Efficienza
1	Targetti	1T8294	CCTEVO 16 UGR RA90 20W 30K R PW	22.7 W	2267 lm	99.9 lm/W
				 22.7 W	2267 lm (100 %)	-

Piano banchina · 38. Zona filtro - LUX 350 (normale)

38. Zona Filtro

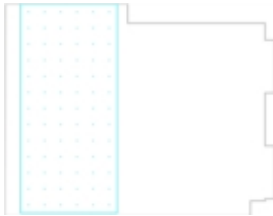

Proprietà	\bar{E}	$E_{min.}$	E_{max}	g_1	g_2	Indice
38. Zona Filtro Illuminamento perpendicolare Altezza: 0.000 m	486 lx	318 lx	572 lx	0.65	0.56	CG17

Profilo di utilizzo: Ambienti comuni all'interno di edifici - locali di controllo, Sale per impianti domestici, sale per dispositivi di commutazione

Piano banchina · 38. Zona filtro - LUX 350 (normale)

38. Zona Filtro

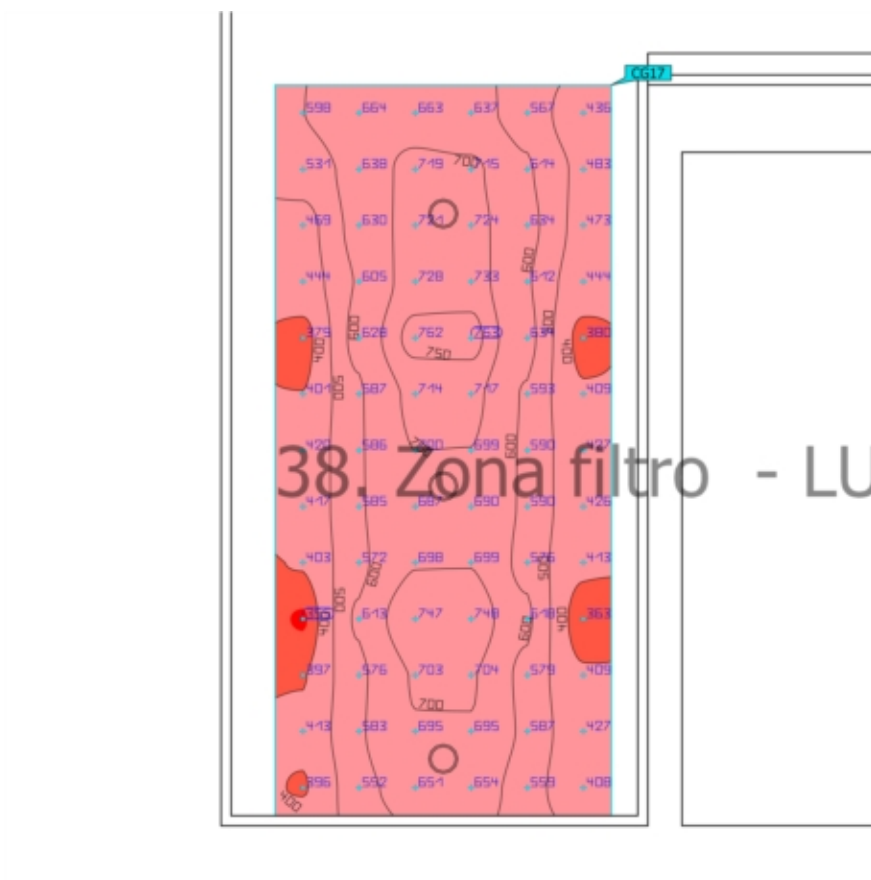
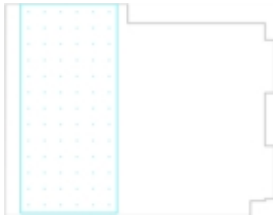

Proprietà	\bar{E}	$E_{min.}$	E_{max}	g_1	g_2	Indice
38. Zona Filtro Illuminamento perpendicolare Altezza: 0.800 m	578 lx	355 lx	763 lx	0.61	0.47	CG17

Profilo di utilizzo: Ambienti comuni all'interno di edifici - locali di controllo, Sale per impianti domestici, sale per dispositivi di commutazione

Piano banchina · 39. Locale VVF - LUX 200 (normale)

Riepilogo

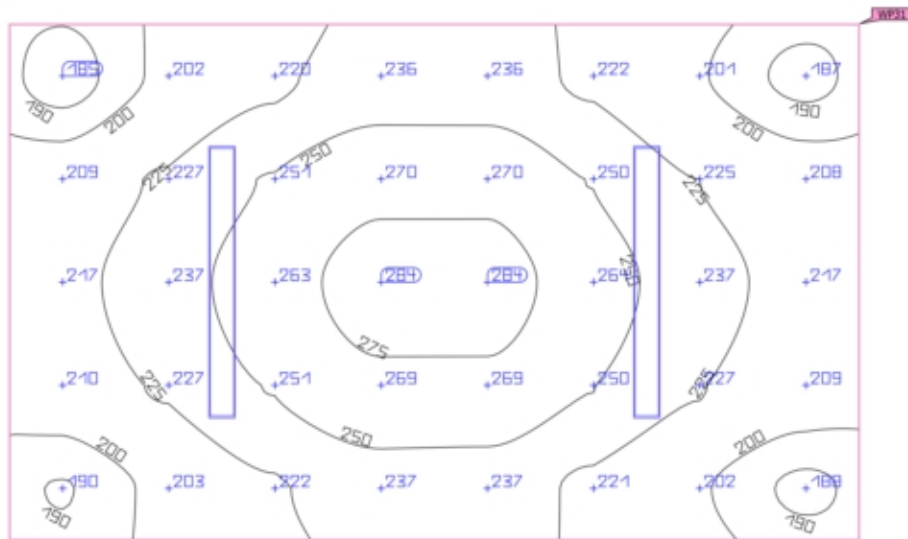

Piano banchina · 39. Locale VV - LUX 200 (normale)

Riepilogo

Risultati

	Unità	Calcolato	Nominale	OK	Indice
Superficie utile	$E_{\text{perpendicolare}}$	230 lx	≥ 200 lx	✓	WP31
	g_1	0.80	-	-	WP31
Valori di consumo	Consumo	10 kWh/a	max. 350 kWh/a	✓	
Locale	Valore di allacciamento specifico	6.37 W/m ²	-	-	
		2.77 W/m ² /100 lx	-	-	

Profilo di utilizzo: Ambienti comuni all'interno di edifici - locali di controllo, Sale per impianti domestici, sale per dispositivi di commutazione

Lista lampade

Pz.	Produttore	Articolo No.	Nome articolo	P	Φ	Efficienza
2	Disano Illuminazione S.p.A	963 Hydro LED - High Performance	Disano 963 LED 27W CLD-E GRIGIO	30.0 W	3749 lm	125.0 lm/W
				 30.0 W	3749 lm (100 %)	-

Piano banchina · 39. Locale VVF - LUX 200 (Scena illuminazione di emergenza)

Riepilogo

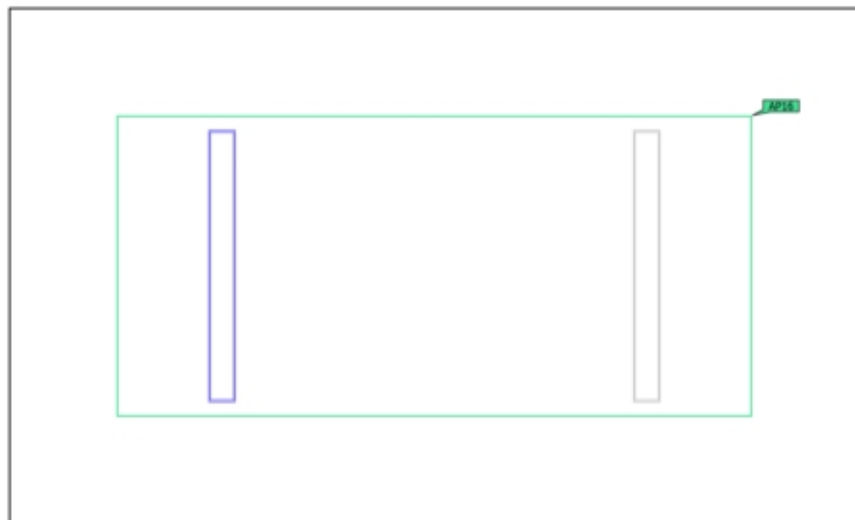

Piano banchina · 39. Locale VWF - LUX 200 (Scena illuminazione di emergenza)

Riepilogo

Risultati

	Unità	Calcolato	Nominale	OK	Indice
Locale	Valore di allacciamento specifico	3.19 W/m ²	-	-	

Superficie antipanico

Proprietà	E _{min.} (Nominale)	E _{max}	U _d (Nominale)	Indice
Superficie antipanico (39. Locale VWF - LUX 200) Illuminamento perpendicolare (adattivo) Altezza: 0.000 m	40.1 lx (≥ 0.50 lx) ✓	65.9 lx	0.61 (≥ 0.025) ✓	AP16

Avvertenze sulla progettazione:

Il calcolo relativo alla scena dell'illuminazione di emergenza è stato effettuato senza tenere in considerazione i mobili presenti.

Lista lampade

Pz.	Produttore	Articolo No.	Nome articolo	P	Φ	Efficienza
1	Disano Illuminazione S.p.A	963 Hydro LED - High Performanc e	Disano 963 LED 27W CLD-E GRIGIO	30.0 W	3749 lm	125.0 lm/W
				 30.0 W	3749 lm (100 %)	-

Piano banchina · 39. Locale VVF - LUX 200 (normale)

Superficie utile (39. Locale VVF - LUX 200)

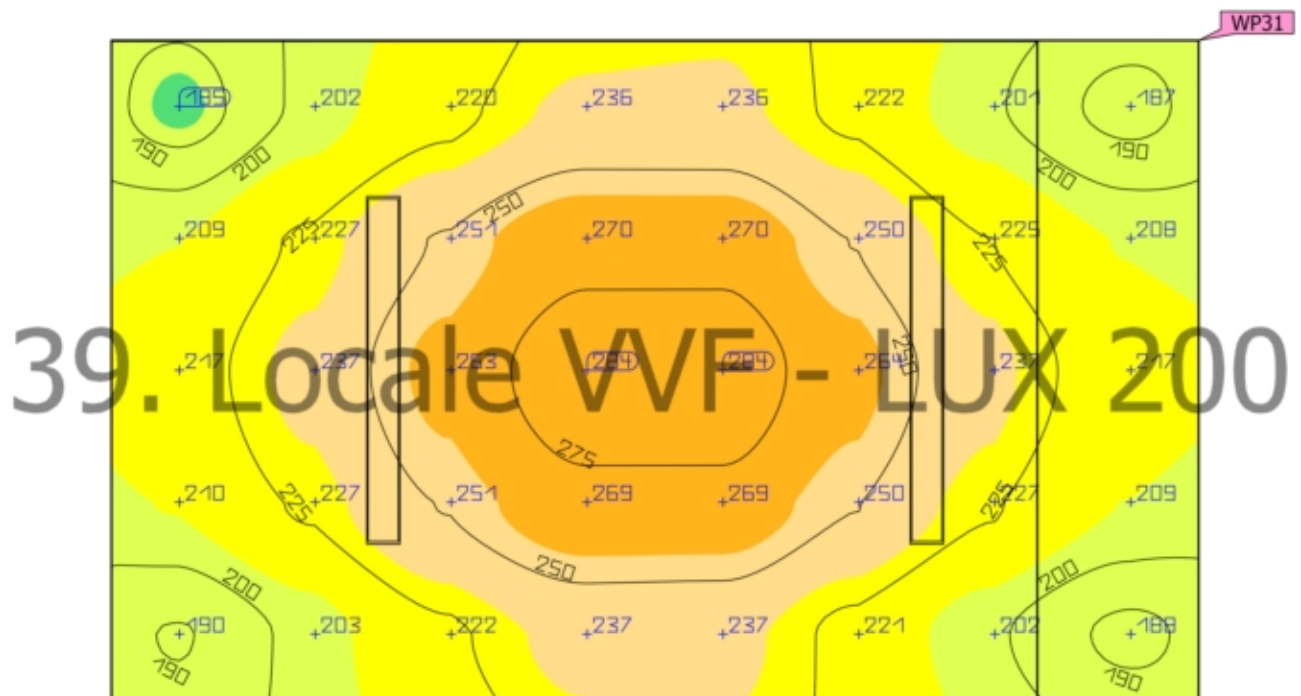

Proprietà	\bar{E} (Nominale)	$E_{min.}$	$E_{max.}$	g_1	g_2	Indice
Superficie utile (39. Locale VVF - LUX 200) Illuminamento perpendicolare Altezza: 0.800 m, Zona margine: 0.000 m	230 lx (≥ 200 lx) ✓	185 lx	284 lx	0.80	0.65	WP31

Profilo di utilizzo: Ambienti comuni all'interno di edifici - locali di controllo, Sale per impianti domestici, sale per dispositivi di commutazione

Piano banchina · 39. Locale VVF - LUX 200 (Scena illuminazione di emergenza)

Superficie antipanico (39. Locale VVF - LUX 200)

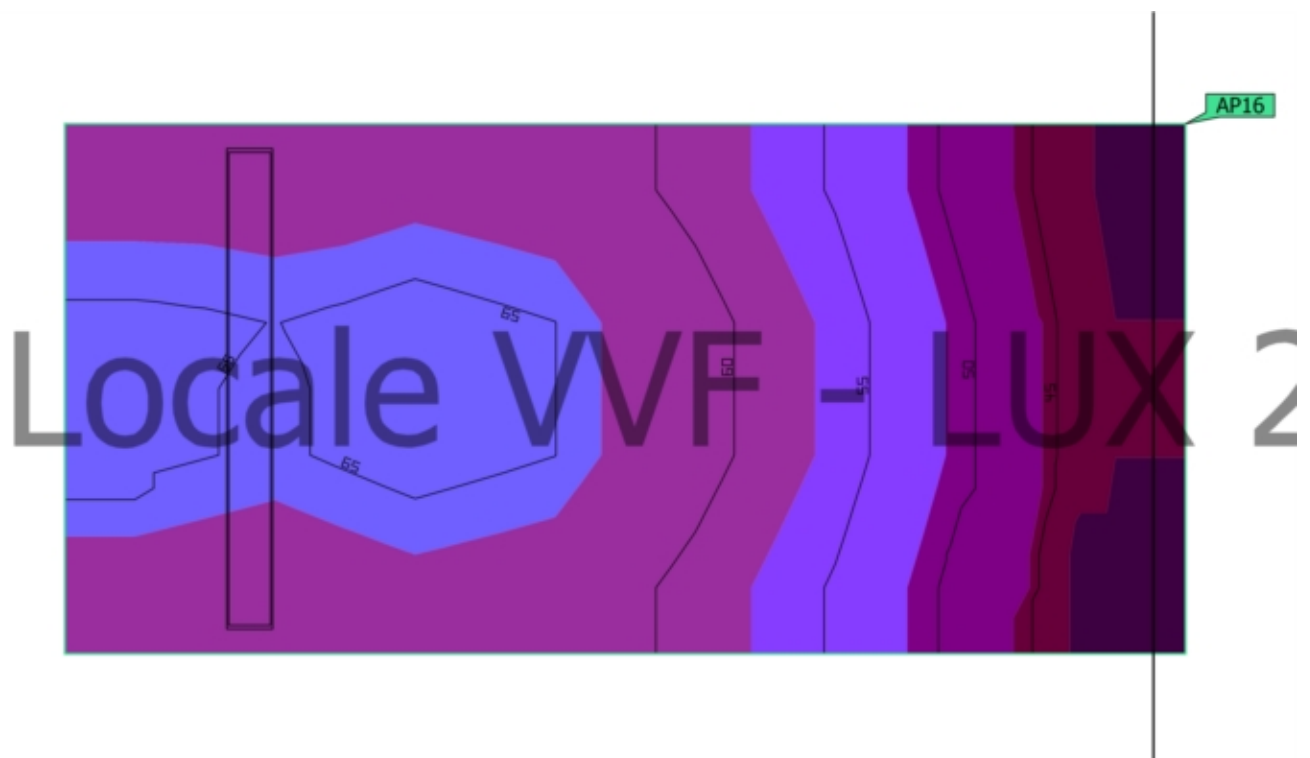

Proprietà	$E_{min.}$ (Nominale)	E_{max}	U_d (Nominale)	Indice
Superficie antipanico (39. Locale VVF - LUX 200) Illuminamento perpendicolare (adattivo) Altezza: 0.000 m	40.1 lx (≥ 0.50 lx) ✓	65.9 lx	0.61 (≥ 0.025) ✓	AP16

Piano banchina · 39. Locale VVF - LUX 200 (Scena illuminazione di emergenza)

Superficie antipánico (39. Locale VVF - LUX 200)

Avvertenze sulla progettazione:

Il calcolo relativo alla scena dell'illuminazione di emergenza è stato effettuato senza tenere in considerazione i mobili presenti.

Piano banchina · 40. Loc. quadri e porte banchina - LUX 200 (normale)

Riepilogo

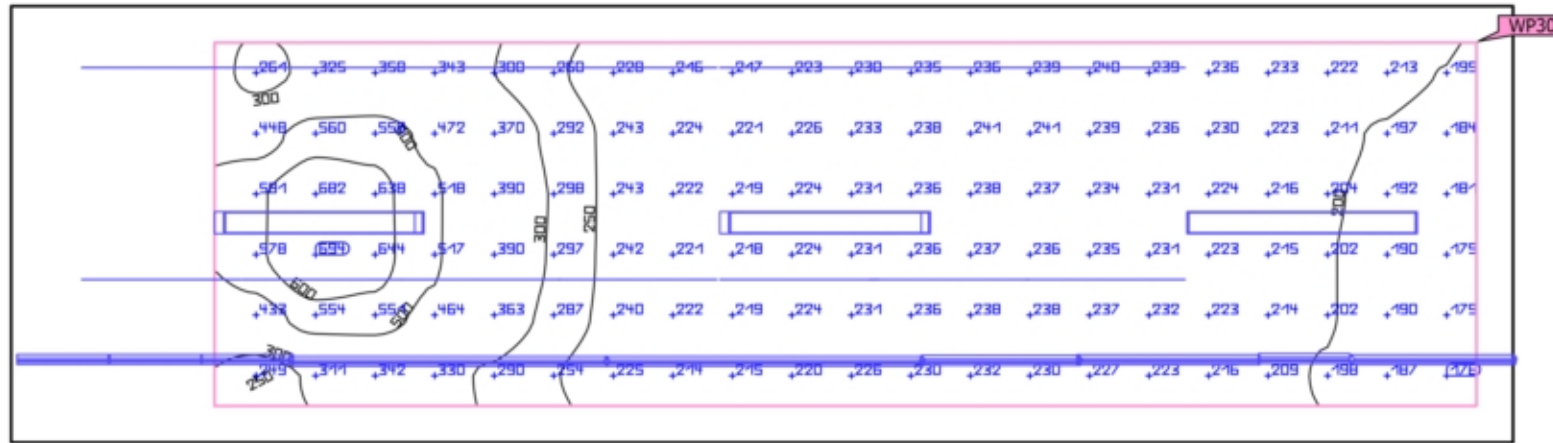

Piano banchina · 40. Loc. quadri e porte banchina - LUX 200 (normale)

Riepilogo

Risultati

	Unità	Calcolato	Nominale	OK	Indice
Superficie utile	\bar{E} perpendicolare	279 lx	≥ 200 lx	✓	WP30
	g ₁	0.63	-	-	WP30
	Valore di allacciamento specifico	13.22 W/m ²	-	-	
		4.73 W/m ² /100 lx	-	-	
Valori di consumo	Consumo	30 kWh/a	max. 700 kWh/a	✓	
Locale	Valore di allacciamento specifico	9.25 W/m ²	-	-	
		3.31 W/m ² /100 lx	-	-	

Profilo di utilizzo: Ambienti comuni all'interno di edifici - locali di controllo, Sale per impianti domestici, sale per dispositivi di commutazione

Lista lampade

Pz.	Produttore	Articolo No.	Nome articolo	P	Φ	Efficienza
2	Disano Illuminazione S.p.A	963 Hydro LED - High Performance	Disano 963 LED 27W CLD-E GRIGIO	30.0 W	3749 lm	125.0 lm/W
				 30.0 W	3749 lm (100 %)	-
1	Disano Illuminazione S.p.A	963 Hydro LED - High Performance	Disano 963 LED 27W CLD-E GRIGIO	30.0 W	3749 lm	125.0 lm/W
14	Linea Light Group	98636	Ribbon Plus - LED strip, IP20 - 3.2 W	3.2 W	428 lm	133.7 lm/W
4	Non ancora Membro DIALux	06BA2C459 9C	BANISTER-FC 0,5m2.5WCL.3 3000K	3.0 W	114 lm	38.0 lm/W
3	Non ancora Membro DIALux	06BA2F459 9C	BANISTER-FC 1m 5W CL.3 3000K	5.0 W	227 lm	45.4 lm/W

Piano banchina · 40. Loc. quadri e porte banchina - LUX 200 (normale)

Riepilogo

Lista lampade

Pz.;	Produttore;	Articolo No.;	Nome articolo	P	Φ	Efficienza
2	Non ancora Membro DIALux	06BA2N459 9C	BANISTER-FC 2m 10W CL.3 3000K	10.0 W	454 lm	45.4 lm/W

Piano banchina · 40. Loc. quadri e porte banchina - LUX 200 (Scena illuminazione di emergenza)

Riepilogo



Piano banchina · 40. Loc. quadri e porte banchina - LUX 200 (Scena illuminazione di emergenza)

Riepilogo

Risultati

	Unità	Calcolato	Nominale	OK	Indice
Locale	Valore di allacciamento specifico	1.53 W/m ²	-	-	

Superficie antipanico

Proprietà	E _{min.} (Nominale)	E _{max}	U _d (Nominale)	Indice
Superficie antipanico (40. Loc. quadri e porte banchina - LUX 200) Illuminamento perpendicolare (adattivo) Altezza: 0.000 m	6.21 lx (≥ 0.50 lx) ✓	70.3 lx	0.088 (≥ 0.025) ✓	AP15

Avvertenze sulla progettazione:

Il calcolo relativo alla scena dell'illuminazione di emergenza è stato effettuato senza tenere in considerazione i mobili presenti.

Lista lampade

Pz.	Produttore	Articolo No.	Nome articolo	P	Φ	Efficienza
1	Disano Illuminazione S.p.A	963 Hydro LED - High Performanc e	Disano 963 LED 27W CLD-E GRIGIO	30.0 W	3749 lm	125.0 lm/W
				 30.0 W	3749 lm (100 %)	-

Piano banchina · 40. Loc. quadri e porte banchina - LUX 200 (normale)

Superficie utile (40. Loc. quadri e porte banchina - LUX 200)



Proprietà	\bar{E} (Nominale)	$E_{min.}$	$E_{max.}$	g_1	g_2	Indice
Superficie utile (40. Loc. quadri e porte banchina - LUX 200) Illuminamento perpendicolare Altezza: 0.800 m, Zona margine: 0.200 m	279 lx (≥ 200 lx) ✓	176 lx	694 lx	0.63	0.25	WP30

Piano banchina · 40. Loc. quadri e porte banchina - LUX 200 (normale)

Superficie utile (40. Loc. quadri e porte banchina - LUX 200)

Profilo di utilizzo: Ambienti comuni all'interno di edifici - locali di controllo, Sale per impianti domestici, sale per dispositivi di commutazione

Piano banchina · 40. Loc. quadri e porte banchina - LUX 200 (Scena illuminazione di emergenza)
Superficie antipanico (40. Loc. quadri e porte banchina - LUX 200)



Proprietà	$E_{min.}$ (Nominale)	E_{max}	U_d (Nominale)	Indice
Superficie antipanico (40. Loc. quadri e porte banchina - LUX 200) Illuminamento perpendicolare (adattivo) Altezza: 0.000 m	6.21 lx (≥ 0.50 lx) ✓	70.3 lx	0.088 (≥ 0.025) ✓	AP15

Piano banchina · 40. Loc. quadri e porte banchina - LUX 200 (Scena illuminazione di emergenza)
Superficie antipanico (40. Loc. quadri e porte banchina - LUX 200)

Avvertenze sulla progettazione:

Il calcolo relativo alla scena dell'illuminazione di emergenza è stato effettuato senza tenere in considerazione i mobili presenti.

Piano banchina · 41. Cablaggio Materiali - LUX 200 (normale)

Riepilogo

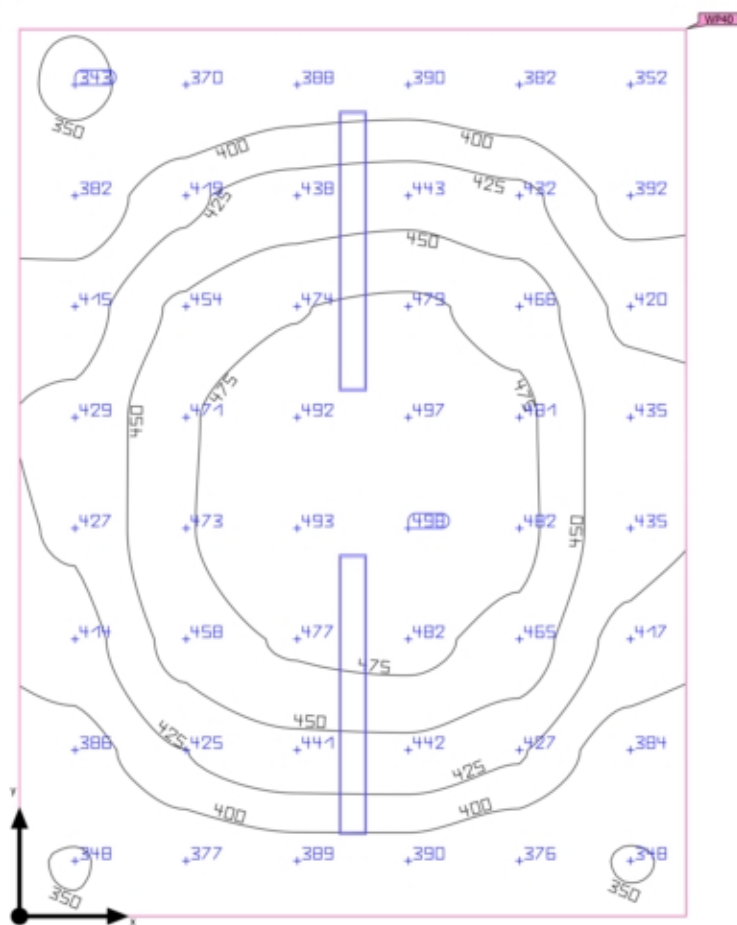

Piano banchina · 41. Cablaggio Materiali - LUX 200 (normale)

Riepilogo

Risultati

	Unità	Calcolato	Nominale	OK	Indice
Superficie utile	\bar{E} perpendicolare	427 lx	≥ 200 lx	✓	WP40
	g ₁	0.80	-	-	WP40
Valori di consumo	Consumo	17 kWh/a	max. 450 kWh/a	✓	
Locale	Valore di allacciamento specifico	8.34 W/m ²	-	-	
		1.95 W/m ² /100 lx	-	-	

Profilo di utilizzo: Ambienti comuni all'interno di edifici - locali di controllo, Sale per impianti domestici, sale per dispositivi di commutazione

Lista lampade

Pz.	Produttore	Articolo No.	Nome articolo	P	Φ	Efficienza
1	Disano Illuminazione S.p.A	963 Hydro LED - High Performance	Disano 963 LED 47W CLD-E GRIGIO	50.0 W	7766 lm	155.3 lm/W
				 50.0 W	7766 lm (100 %)	-
1	Disano Illuminazione S.p.A	963 Hydro LED - High Performance	Disano 963 LED 47W CLD-E GRIGIO	50.0 W	7766 lm	155.3 lm/W

Piano banchina · 41. Cablaggio Materiali - LUX 200 (Scena illuminazione di emergenza)

Riepilogo

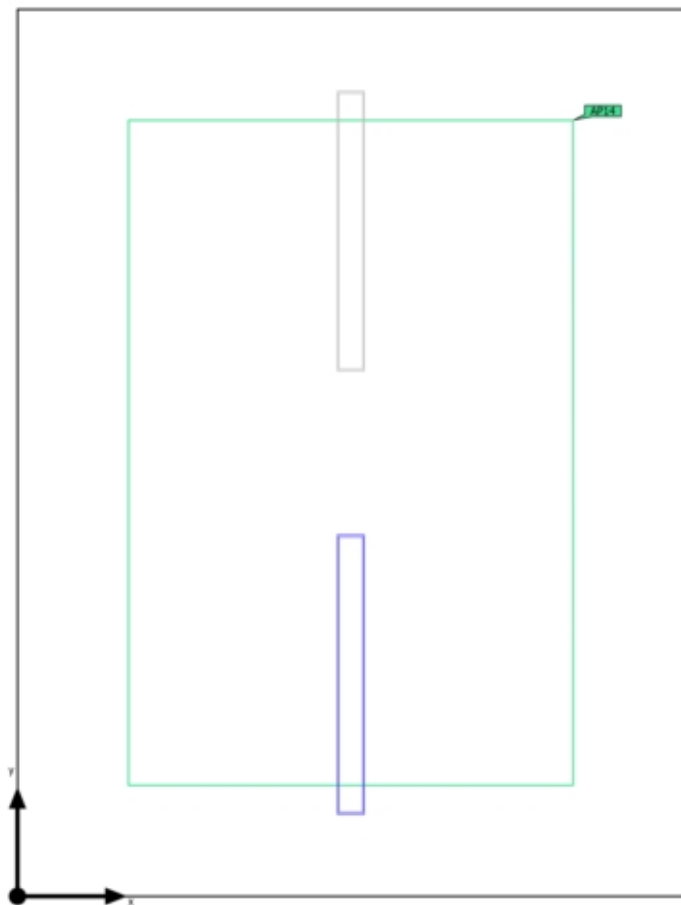

Piano banchina · 41. Cablaggio Materiali - LUX 200 (Scena illuminazione di emergenza)

Riepilogo

Risultati

	Unità	Calcolato	Nominale	OK	Indice
Locale	Valore di allacciamento specifico	4.17 W/m ²	-	-	

Superficie antipanico

Proprietà	E _{min.} (Nominale)	E _{max}	U _d (Nominale)	Indice
Superficie antipanico (41. Cablaggio Materiali - LUX 200) Illuminamento perpendicolare (adattivo) Altezza: 0.000 m	63.7 lx (≥ 0.50 lx) 	139 lx	0.46 (≥ 0.025) 	AP14

Avvertenze sulla progettazione:

Il calcolo relativo alla scena dell'illuminazione di emergenza è stato effettuato senza tenere in considerazione i mobili presenti.

Lista lampade

Pz.	Produttore	Articolo No.	Nome articolo	P	Φ	Efficienza
1	Disano Illuminazione S.p.A	963 Hydro LED - High Performanc e	Disano 963 LED 47W CLD-E GRIGIO	50.0 W	7766 lm	155.3 lm/W
				50.0 W	7766 lm (100 %)	-

Piano banchina · 41. Cablaggio Materiali - LUX 200 (normale)

Superficie utile (41. Cablaggio Materiali - LUX 200)

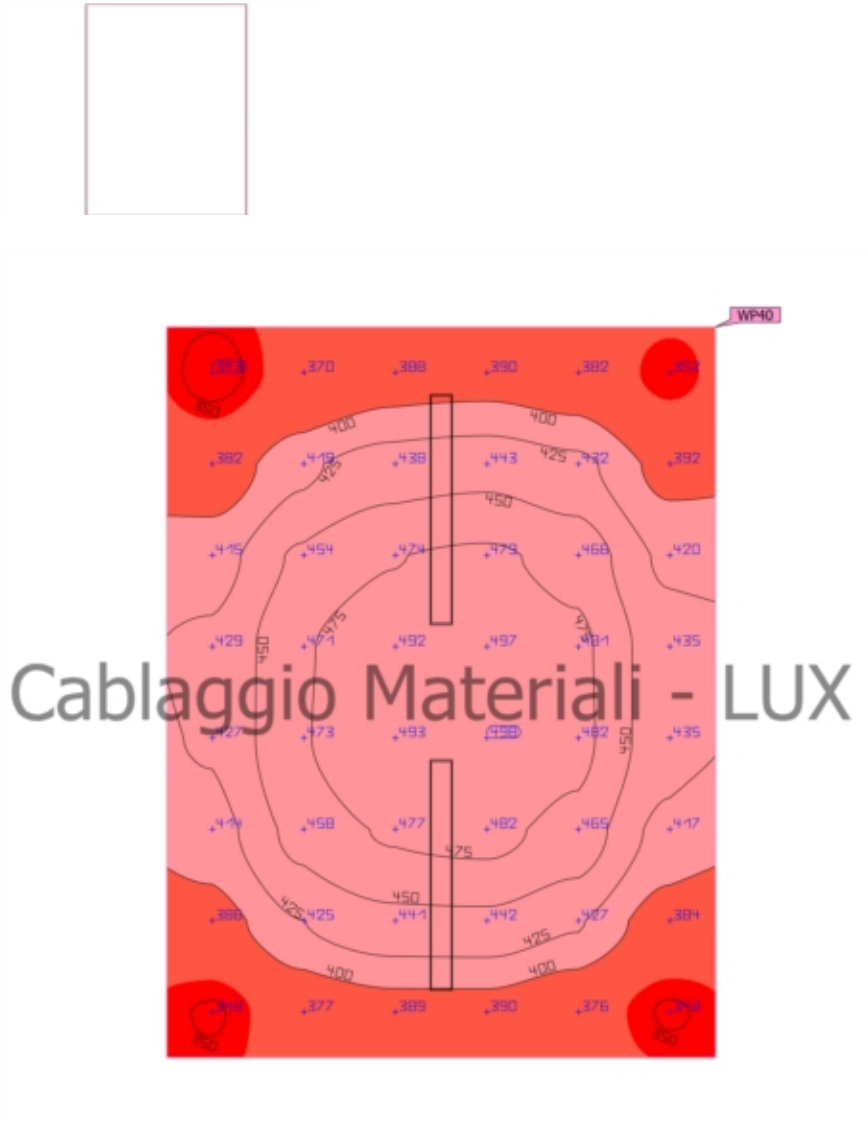

Proprietà	\bar{E} (Nominale)	E_{min}	E_{max}	g_1	g_2	Indice
Superficie utile (41. Cablaggio Materiali - LUX 200) Illuminamento perpendicolare Altezza: 0.800 m, Zona margine: 0.000 m	427 lx (≥ 200 lx) ✓	343 lx	498 lx	0.80	0.69	WP40

Profilo di utilizzo: Ambienti comuni all'interno di edifici - locali di controllo, Sale per impianti domestici, sale per dispositivi di commutazione

Piano banchina · 41. Cablaggio Materiali - LUX 200 (Scena illuminazione di emergenza)

Superficie antipanico (41. Cablaggio Materiali - LUX 200)

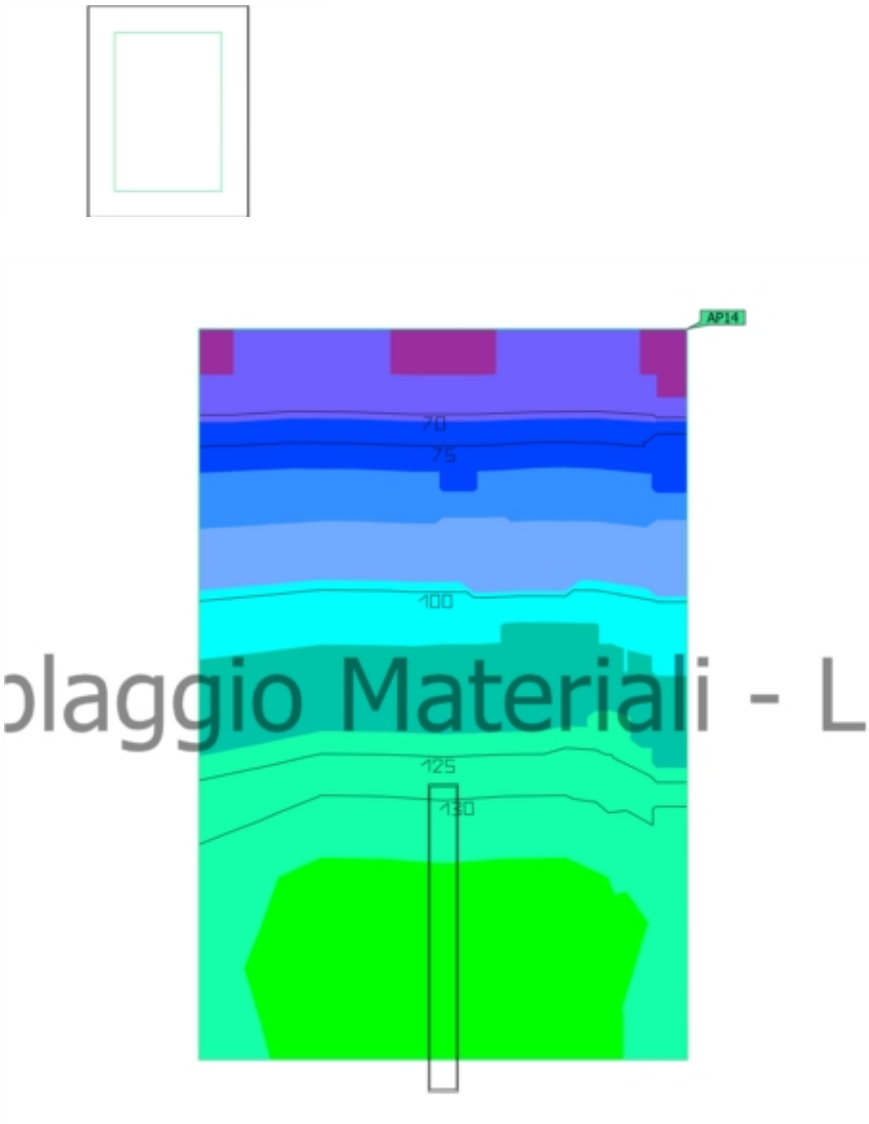

Proprietà	$E_{min.}$ (Nominale)	E_{max}	U_d (Nominale)	Indice
Superficie antipanico (41. Cablaggio Materiali - LUX 200)	63.7 lx (≥ 0.50 lx)	139 lx	0.46 (≥ 0.025)	AP14
Illuminamento perpendicolare (adattivo)	✓		✓	
Altezza: 0.000 m				

Piano banchina · 41. Cablaggio Materiali - LUX 200 (Scena illuminazione di emergenza)
Superficie antipanico (41. Cablaggio Materiali - LUX 200)

Avvertenze sulla progettazione:

Il calcolo relativo alla scena dell'illuminazione di emergenza è stato effettuato senza tenere in considerazione i mobili presenti.

Piano banchina · 42. Locale a disposizione - LUX 200 (normale)

Riepilogo

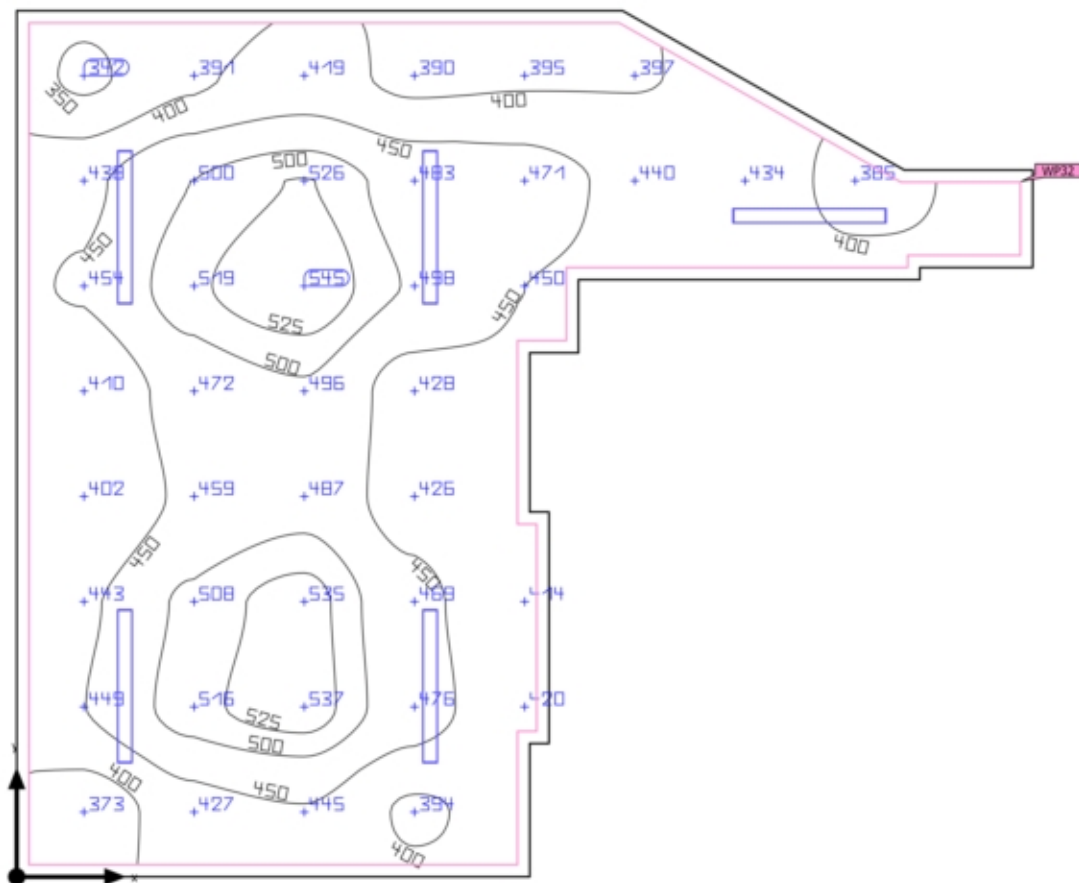

Piano banchina · 42. Locale a disposizione - LUX 200 (normale)

Riepilogo

Risultati

	Unità	Calcolato	Nominale	OK	Indice
Superficie utile	\bar{E} perpendicolare	450 lx	≥ 200 lx	✓	WP32
	g ₁	0.76	-	-	WP32
	Valore di allacciamento specifico	7.44 W/m ²	-	-	
		1.65 W/m ² /100 lx	-	-	
Valori di consumo	Consumo	41 kWh/a	max. 1300 kWh/a	✓	
Locale	Valore di allacciamento specifico	6.84 W/m ²	-	-	
		1.52 W/m ² /100 lx	-	-	

Profilo di utilizzo: Ambienti comuni all'interno di edifici - locali di controllo, Sale per impianti domestici, sale per dispositivi di commutazione

Lista lampade

Pz.	Produttore	Articolo No.	Nome articolo	P	Φ	Efficienza
2	Disano Illuminazione S.p.A	963 Hydro LED - High Performance	Disano 963 LED 47W CLD-E GRIGIO	50.0 W	7766 lm	155.3 lm/W
				 50.0 W	7766 lm (100 %)	-
3	Disano Illuminazione S.p.A	963 Hydro LED - High Performance	Disano 963 LED 47W CLD-E GRIGIO	50.0 W	7766 lm	155.3 lm/W

Piano banchina · 42. Locale a disposizione - LUX 200 (Scena illuminazione di emergenza)

Riepilogo

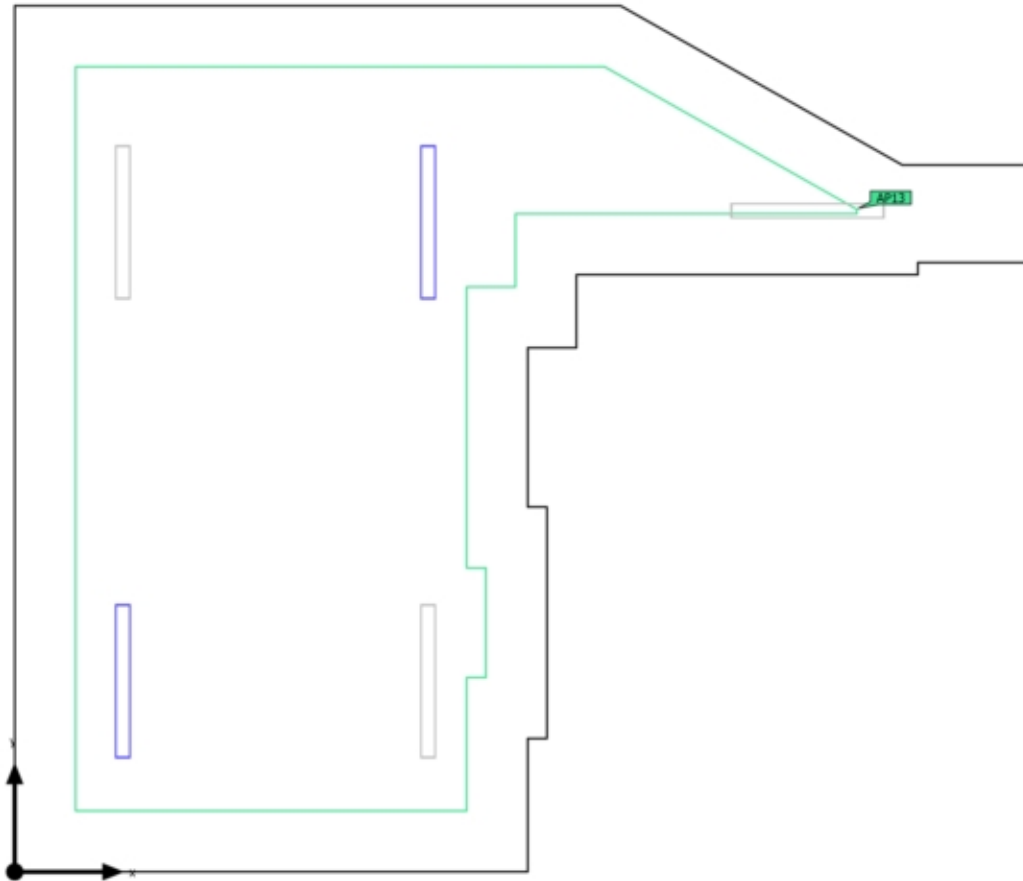

Piano banchina · 42. Locale a disposizione - LUX 200 (Scena illuminazione di emergenza)

Riepilogo

Risultati

	Unità	Calcolato	Nominale	OK	Indice
Locale	Valore di allacciamento specifico	2.73 W/m ²	-	-	

Superficie antipanico

Proprietà	E _{min.} (Nominale)	E _{max}	U _d (Nominale)	Indice
Superficie antipanico (42. Locale a disposizione - LUX 200)	42.7 lx (≥ 0.50 lx)	165 lx	0.26 (≥ 0.025)	AP13
Illuminamento perpendicolare (adattivo) Altezza: 0.000 m	✓		✓	

Avvertenze sulla progettazione:

Il calcolo relativo alla scena dell'illuminazione di emergenza è stato effettuato senza tenere in considerazione i mobili presenti.

Lista lampade

Pz.	Produttore	Articolo No.	Nome articolo	P	Φ	Efficienza
2	Disano Illuminazione S.p.A	963 Hydro LED - High Performanc e	Disano 963 LED 47W CLD-E GRIGIO	50.0 W	7766 lm	155.3 lm/W
				 50.0 W	7766 lm (100 %)	-

Piano banchina · 42. Locale a disposizione - LUX 200 (normale)

Superficie utile (42. Locale a disposizione - LUX 200)

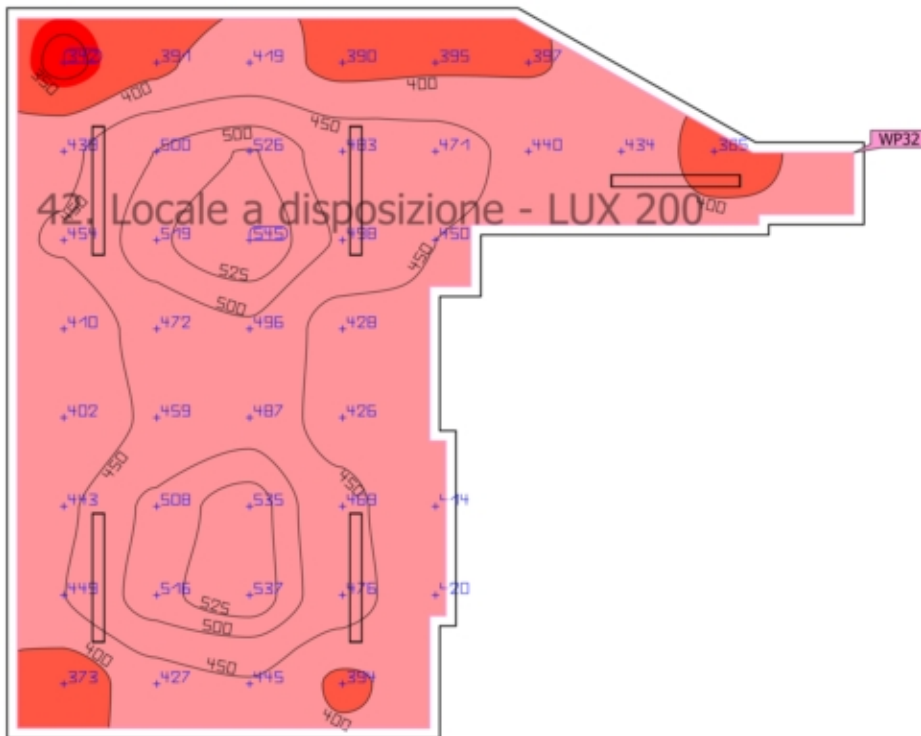
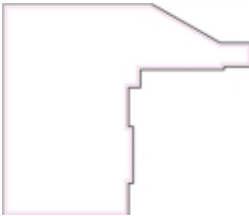

Proprietà	\bar{E} (Nominale)	$E_{min.}$	$E_{max.}$	g_1	g_2	Indice
Superficie utile (42. Locale a disposizione - LUX 200) Illuminamento perpendicolare Altezza: 0.800 m, Zona margine: 0.100 m	450 lx (≥ 200 lx) ✓	342 lx	545 lx	0.76	0.63	WP32

Piano banchina · 42. Locale a disposizione - LUX 200 (normale)

Superficie utile (42. Locale a disposizione - LUX 200)

Profilo di utilizzo: Ambienti comuni all'interno di edifici - locali di controllo, Sale per impianti domestici, sale per dispositivi di commutazione

Piano banchina · 42. Locale a disposizione - LUX 200 (Scena illuminazione di emergenza)

Superficie antipanico (42. Locale a disposizione - LUX 200)

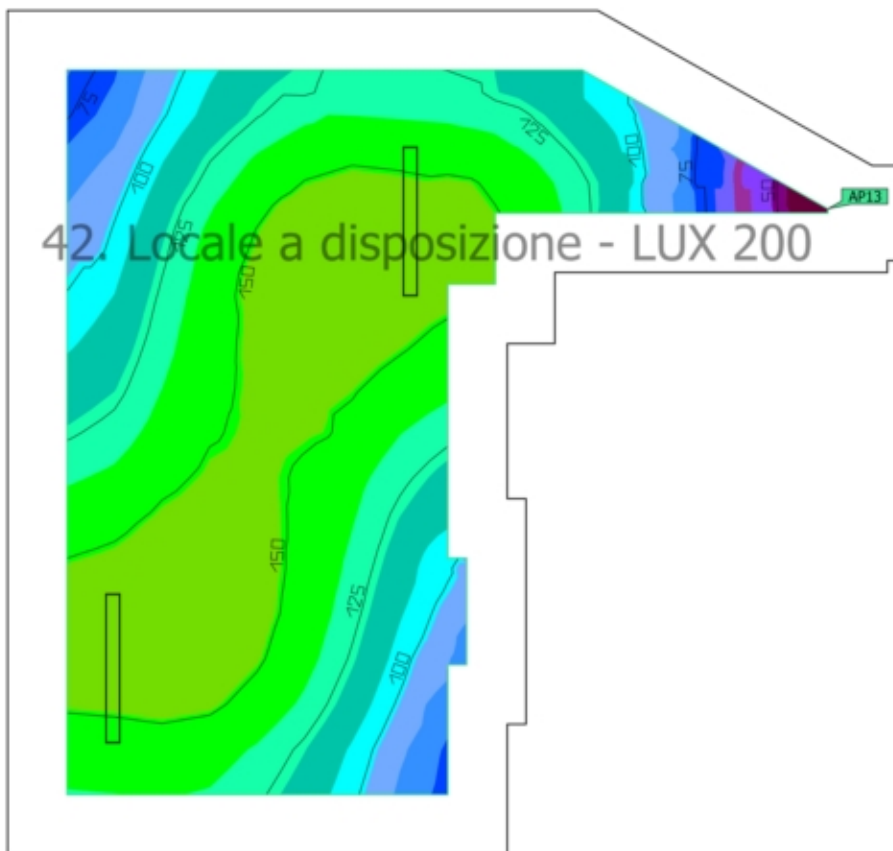
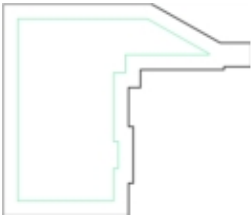

Proprietà	$E_{min.}$ (Nominale)	E_{max}	U_d (Nominale)	Indice
Superficie antipanico (42. Locale a disposizione - LUX 200)	42.7 lx (≥ 0.50 lx)	165 lx	0.26 (≥ 0.025)	AP13
Illuminamento perpendicolare (adattivo)	✓		✓	
Altezza: 0.000 m				

Piano banchina · 42. Locale a disposizione - LUX 200 (Scena illuminazione di emergenza)
Superficie antipanico (42. Locale a disposizione - LUX 200)

Avvertenze sulla progettazione:

Il calcolo relativo alla scena dell'illuminazione di emergenza è stato effettuato senza tenere in considerazione i mobili presenti.

Piano banchina · 44. Locale Accesso Sottobanchina - LUX 200 (normale)

Riepilogo

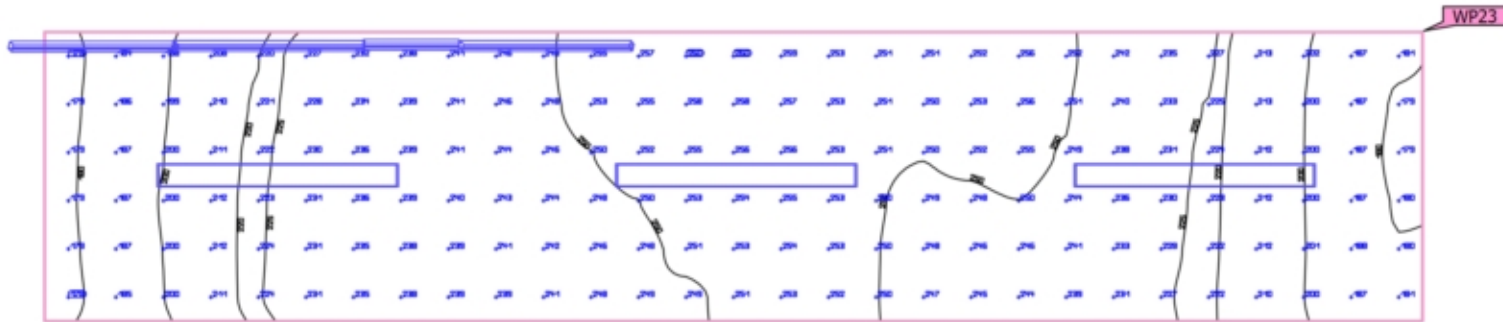

Piano banchina · 44. Locale Accesso Sottobanchina - LUX 200 (normale)

Riepilogo

Risultati

	Unità	Calcolato	Nominale	OK	Indice
Superficie utile	\bar{E} perpendicolare	230 lx	≥ 200 lx	✓	WP23
	g ₁	0.77	-	-	WP23
Valori di consumo	Consumo	18 kWh/a	max. 400 kWh/a	✓	
Locale	Valore di allacciamento specifico	9.93 W/m ²	-	-	
		4.32 W/m ² /100 lx	-	-	

Profilo di utilizzo: Ambienti comuni all'interno di edifici - locali di controllo, Sale per impianti domestici, sale per dispositivi di commutazione

Lista lampade

Pz.	Produttore	Articolo No.	Nome articolo	P	Φ	Efficienza
3	Disano Illuminazione S.p.A	963 Hydro LED - High Performance	Disano 963 LED 27W CLD-E GRIGIO	30.0 W	3749 lm	125.0 lm/W
				 30.0 W	3749 lm (100 %)	-
1	Non ancora Membro DIALux	06BA2C459 9C	BANISTER-FC 0,5m2.5WCL.3 3000K	3.0 W	114 lm	38.0 lm/W
3	Non ancora Membro DIALux	06BA2F459 9C	BANISTER-FC 1m 5W CL.3 3000K	5.0 W	227 lm	45.4 lm/W

Piano banchina · 44. Locale Accesso Sottobanchina - LUX 200 (Scena illuminazione di emergenza)

Riepilogo



Piano banchina · 44. Locale Accesso Sottobanchina - LUX 200 (Scena illuminazione di emergenza)

Riepilogo

Risultati

	Unità	Calcolato	Nominale	OK	Indice
Locale	Valore di allacciamento specifico	2.76 W/m ²	-	-	

Superficie antipanico

Proprietà	E _{min.} (Nominale)	E _{max}	U _d (Nominale)	Indice
Superficie antipanico (44. Locale Accesso Sottobanchina - LUX 200) Illuminamento perpendicolare (adattivo) Altezza: 0.000 m	24.4 lx (≥ 0.50 lx) ✓	79.2 lx	0.31 (≥ 0.025) ✓	AP19

Avvertenze sulla progettazione:

Il calcolo relativo alla scena dell'illuminazione di emergenza è stato effettuato senza tenere in considerazione i mobili presenti.

Lista lampade

Pz.	Produttore	Articolo No.	Nome articolo	P	Φ	Efficienza
1	Disano Illuminazione S.p.A	963 Hydro LED - High Performance	Disano 963 LED 27W CLD-E GRIGIO	30.0 W	3749 lm	125.0 lm/W
				 30.0 W	3749 lm (100 %)	-

Piano banchina · 44. Locale Accesso Sottobanchina - LUX 200 (normale)

Superficie utile (44. Locale Accesso Sottobanchina - LUX 200)

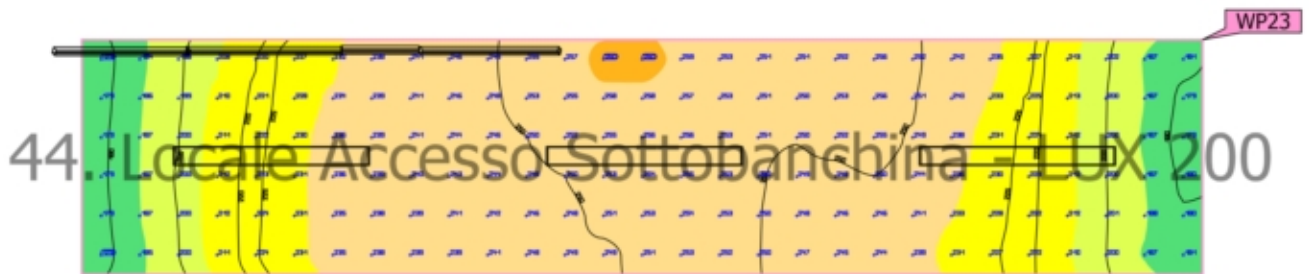

Proprietà	\bar{E} (Nominale)	$E_{min.}$	$E_{max.}$	g_1	g_2	Indice
Superficie utile (44. Locale Accesso Sottobanchina - LUX 200) Illuminamento perpendicolare Altezza: 0.800 m, Zona margine: 0.000 m	230 lx (≥ 200 lx) ✓	178 lx	260 lx	0.77	0.68	WP23

Piano banchina · 44. Locale Accesso Sottobanchina - LUX 200 (normale)

Superficie utile (44. Locale Accesso Sottobanchina - LUX 200)

Profilo di utilizzo: Ambienti comuni all'interno di edifici - locali di controllo, Sale per impianti domestici, sale per dispositivi di commutazione

Piano banchina · 44. Locale Accesso Sottobanchina - LUX 200 (Scena illuminazione di emergenza)
Superficie antipanico (44. Locale Accesso Sottobanchina - LUX 200)



Proprietà	$E_{min.}$ (Nominale)	E_{max}	U_d (Nominale)	Indice
Superficie antipanico (44. Locale Accesso Sottobanchina - LUX 200) Illuminamento perpendicolare (adattivo) Altezza: 0.000 m	24.4 lx (≥ 0.50 lx) ✓	79.2 lx	0.31 (≥ 0.025) ✓	AP19

Piano banchina · 44. Locale Accesso Sottobanchina - LUX 200 (Scena illuminazione di emergenza)
Superficie antipanico (44. Locale Accesso Sottobanchina - LUX 200)

Avvertenze sulla progettazione:

Il calcolo relativo alla scena dell'illuminazione di emergenza è stato effettuato senza tenere in considerazione i mobili presenti.

Piano banchina · 45. Locale Accesso Sottobanchina - LUX 200 (normale)

Riepilogo

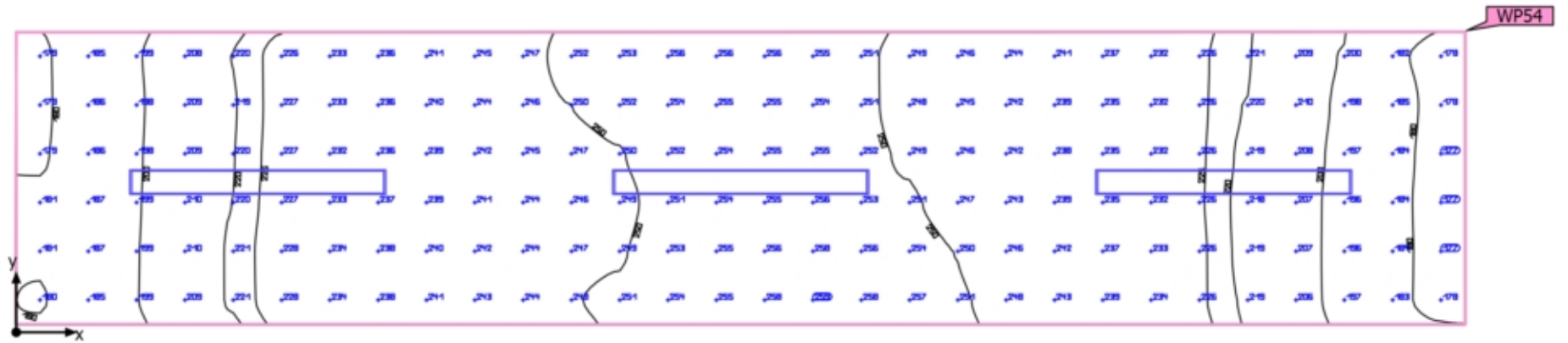

Piano banchina · 45. Locale Accesso Sottobanchina - LUX 200 (normale)

Riepilogo

Risultati

	Unità	Calcolato	Nominale	OK	Indice
Superficie utile	$E_{\text{perpendicolare}}$	229 lx	≥ 200 lx	✓	WP54
	g_1	0.77	-	-	WP54
Valori di consumo	Consumo	15 kWh/a	max. 400 kWh/a	✓	
Locale	Valore di allacciamento specifico	8.77 W/m ²	-	-	
		3.84 W/m ² /100 lx	-	-	

Profilo di utilizzo: Ambienti comuni all'interno di edifici - locali di controllo, Sale per impianti domestici, sale per dispositivi di commutazione

Lista lampade

Pz.	Produttore	Articolo No.	Nome articolo	P	Φ	Efficienza
3	Disano Illuminazione S.p.A	963 Hydro LED - High Performance	Disano 963 LED 27W CLD-E GRIGIO	30.0 W	3749 lm	125.0 lm/W
				 30.0 W	3749 lm (100 %)	-

Piano banchina · 45. Locale Accesso Sottobanchina - LUX 200 (Scena illuminazione di emergenza)

Riepilogo

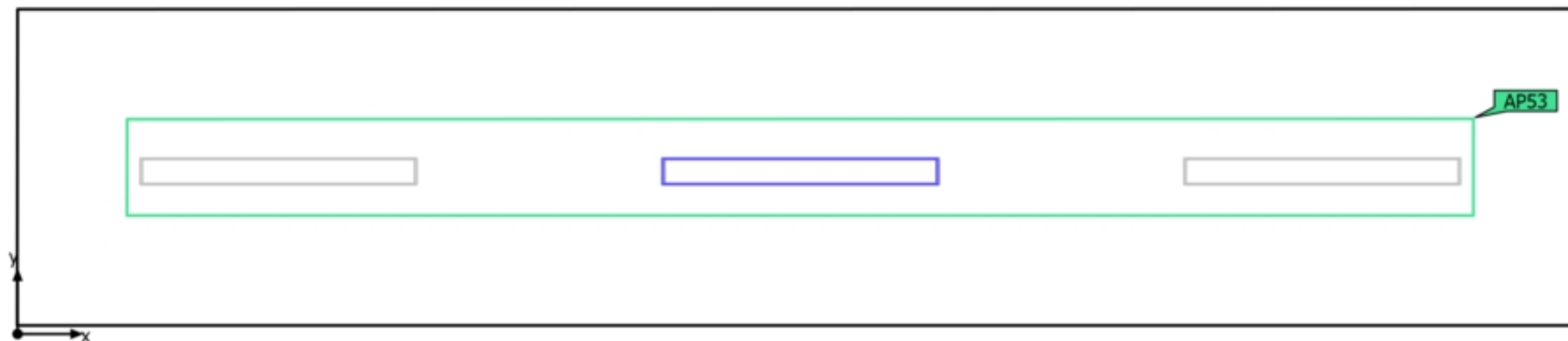

Piano banchina · 45. Locale Accesso Sottobanchina - LUX 200 (Scena illuminazione di emergenza)

Riepilogo

Risultati

	Unità	Calcolato	Nominale	OK	Indice
Locale	Valore di allacciamento specifico	2.92 W/m ²	-	-	

Superficie antipanico

Proprietà	E _{min.} (Nominale)	E _{max}	U _d (Nominale)	Indice
Superficie antipanico (45. Locale Accesso Sottobanchina - LUX 200) Illuminamento perpendicolare (adattivo) Altezza: 0.000 m	24.6 lx (≥ 0.50 lx) ✓	79.1 lx	0.31 (≥ 0.025) ✓	AP53

Avvertenze sulla progettazione:

Il calcolo relativo alla scena dell'illuminazione di emergenza è stato effettuato senza tenere in considerazione i mobili presenti.

Lista lampade

Pz.	Produttore	Articolo No.	Nome articolo	P	Φ	Efficienza
1	Disano Illuminazione S.p.A	963 Hydro LED - High Performance	Disano 963 LED 27W CLD-E GRIGIO	30.0 W	3749 lm	125.0 lm/W
				 30.0 W	3749 lm (100 %)	-

Piano banchina · 45. Locale Accesso Sottobanchina - LUX 200 (normale)

Superficie utile (45. Locale Accesso Sottobanchina - LUX 200)

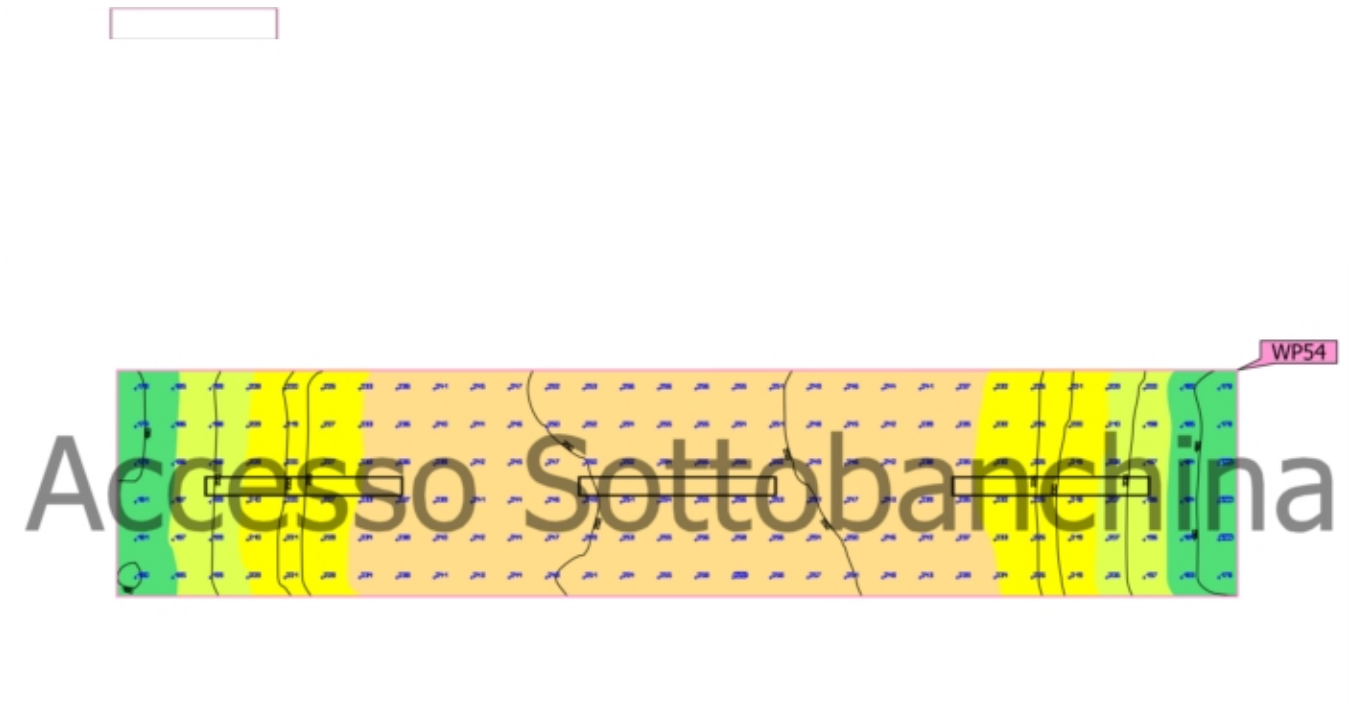

Proprietà	\bar{E} (Nominale)	$E_{min.}$	E_{max}	g_1	g_2	Indice
Superficie utile (45. Locale Accesso Sottobanchina - LUX 200) Illuminamento perpendicolare Altezza: 0.800 m, Zona margine: 0.000 m	229 lx (≥ 200 lx) ✓	177 lx	259 lx	0.77	0.68	WP54

Piano banchina · 45. Locale Accesso Sottobanchina - LUX 200 (normale)

Superficie utile (45. Locale Accesso Sottobanchina - LUX 200)

Profilo di utilizzo: Ambienti comuni all'interno di edifici - locali di controllo, Sale per impianti domestici, sale per dispositivi di commutazione

Piano banchina · 45. Locale Accesso Sottobanchina - LUX 200 (Scena illuminazione di emergenza)
Superficie antipanico (45. Locale Accesso Sottobanchina - LUX 200)



Proprietà	$E_{min.}$ (Nominale)	E_{max}	U_d (Nominale)	Indice
Superficie antipanico (45. Locale Accesso Sottobanchina - LUX 200) Illuminamento perpendicolare (adattivo) Altezza: 0.000 m	24.6 lx (≥ 0.50 lx) ✓	79.1 lx	0.31 (≥ 0.025) ✓	AP53

Piano banchina · 45. Locale Accesso Sottobanchina - LUX 200 (Scena illuminazione di emergenza)
Superficie antipanico (45. Locale Accesso Sottobanchina - LUX 200)

Avvertenze sulla progettazione:

Il calcolo relativo alla scena dell'illuminazione di emergenza è stato effettuato senza tenere in considerazione i mobili presenti.

Piano banchina · Approdo banchina - LUX 350 (normale)

Riepilogo

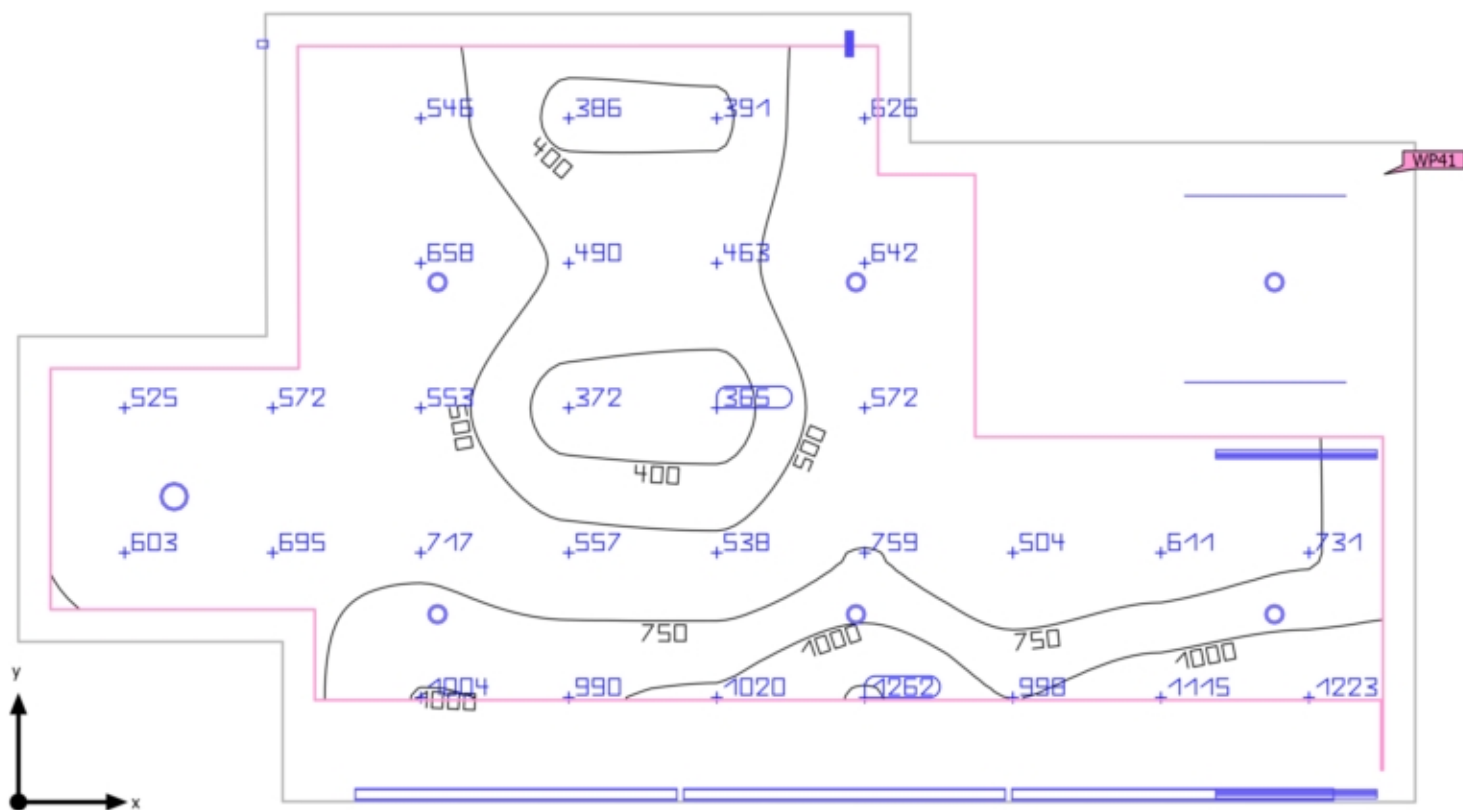

Piano banchina · Approdo banchina - LUX 350 (normale)



Riepilogo

Risultati

	Unità	Calcolato	Nominale	OK	Indice
Superficie utile	\bar{E} perpendicolare	683 lx	≥ 350 lx	✓	WP41
	g ₁	0.53	-	-	WP41
	Valore di allacciamento specifico	14.22 W/m ²	-	-	
		2.08 W/m ² /100 lx	-	-	
Valori di consumo	Consumo	54 kWh/a	max. 1250 kWh/a	✓	
Locale	Valore di allacciamento specifico	9.28 W/m ²	-	-	
		1.36 W/m ² /100 lx	-	-	

Profilo di utilizzo: Ambienti comuni all'interno di edifici - locali di controllo, Sale per impianti domestici, sale per dispositivi di commutazione



Lista lampade

Pz.	Produttore	Articolo No.	Nome articolo	P	Φ	Efficienza
2	Linea Light Group	98636	Ribbon Plus - LED strip, IP20 - 3.2 W	3.2 W	428 lm	133.7 lm/W
2	Non ancora Membro DIALux	06BA2F459 9C	BANISTER-FC 1m 5W CL.3 3000K	5.0 W	227 lm	45.4 lm/W
1	Targetti	1T8294	CCTEVO 16 UGR RA90 20W 30K R PW	22.7 W	2267 lm	99.9 lm/W
				 22.7 W	2267 lm (100 %)	-
4	Targetti	1T8401	CCTEVO 10 UGR RA90 15W 30K R PW	17.0 W	1680 lm	98.8 lm/W
				 2.6 W	252 lm (15 %)	-
2	Targetti	1T8401	CCTEVO 10 UGR RA90 15W 30K R PW	17.0 W	1680 lm	98.8 lm/W
				 17.0 W	1680 lm (100 %)	-

Piano banchina · Approdo banchina - LUX 350 (normale)

Riepilogo

Lista lampade

Pz.	Produttore	Articolo No.	Nome articolo	P	Φ	Efficienza
1	ZUMTOBEL	22902940 (3000 K PC)	SLOIN slim K L2250 F WH	48.5 W	3642 lm	75.1 lm/W
3	ZUMTOBEL	42936532 (STD - Standard)	TEC C 7400-840 L2000 NB LDE SR IP64	41.6 W	7431 lm	178.6 lm/W
				 41.6 W	7431 lm (100 %)	-
1	iGuzzini	BX64	Laser Blade InOut - incasso - BX64.47 - Incasso a soffitto rettangolare IP65, corpo piccolo, Led Warm White, Ottica Spot DALI - 9.9W 1100lm - 3000K - Bianco/nero	13.1 W	823 lm	62.8 lm/W
				 13.1 W	823 lm (100 %)	-

Piano banchina · Approdo banchina - LUX 350 (Scena illuminazione di emergenza)

Riepilogo

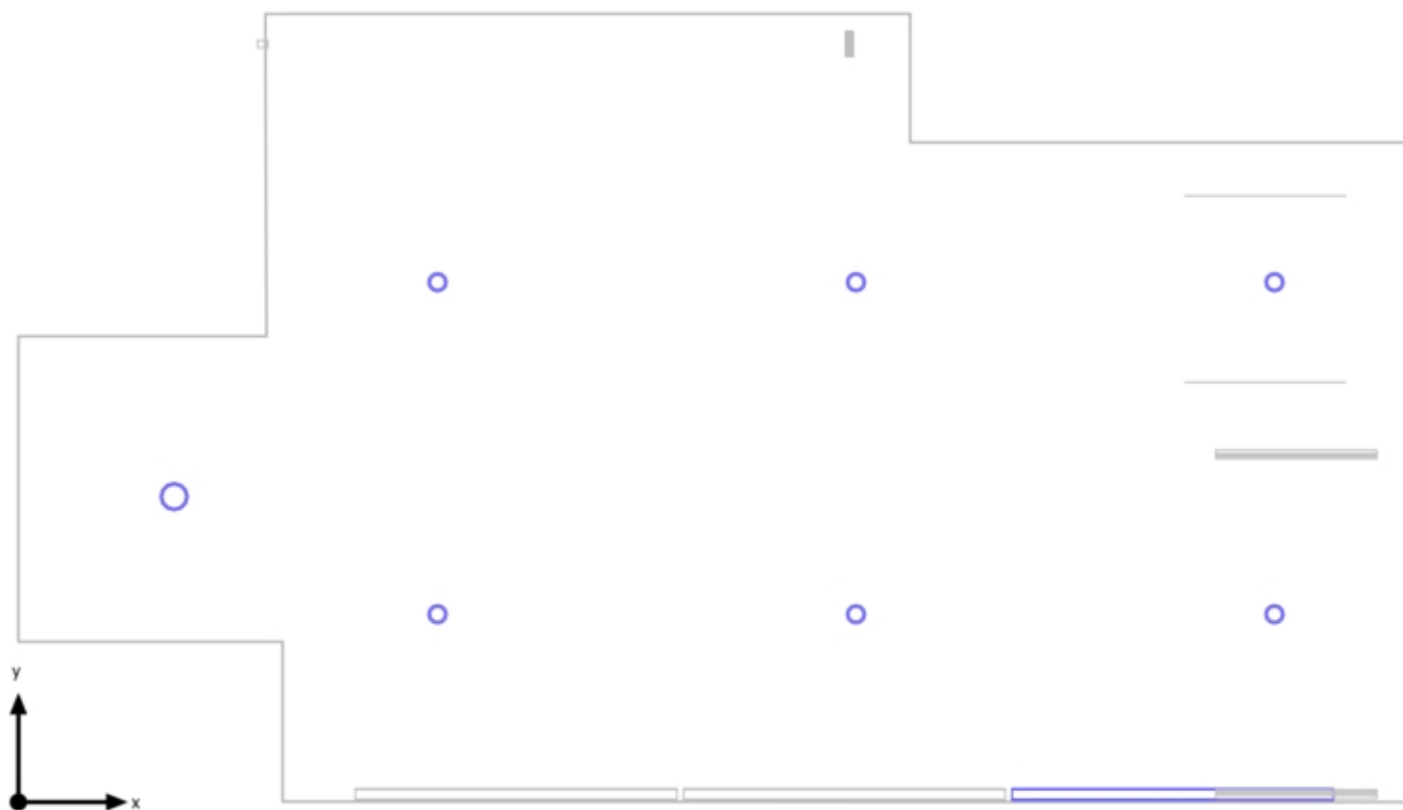

Piano banchina · Approdo banchina - LUX 350 (Scena illuminazione di emergenza)

Riepilogo





Risultati

	Unità	Calcolato	Nominale	OK	Indice
Locale	Valore di allacciamento specifico	3.08 W/m ²	-	-	

Avvertenze sulla progettazione:

Il calcolo relativo alla scena dell'illuminazione di emergenza è stato effettuato senza tenere in considerazione i mobili presenti.

Lista lampade

Pz.	Produttore	Articolo No.	Nome articolo	P	Φ	Efficienza
1	Targetti	1T8294	CCTEVO 16 UGR RA90 20W 30K R PW	22.7 W	2267 lm	99.9 lm/W
				 22.7 W	2267 lm (100 %)	-
4	Targetti	1T8401	CCTEVO 10 UGR RA90 15W 30K R PW	17.0 W	1680 lm	98.8 lm/W
				 2.6 W	252 lm (15 %)	-
2	Targetti	1T8401	CCTEVO 10 UGR RA90 15W 30K R PW	17.0 W	1680 lm	98.8 lm/W
				 17.0 W	1680 lm (100 %)	-
1	ZUMTOBEL	42936532 (STD - Standard)	TEC C 7400-840 L2000 NB LDE SR IP64	41.6 W	7431 lm	178.6 lm/W
				 41.6 W	7431 lm (100 %)	-

Piano banchina · Approdo banchina - LUX 350 (normale)

Superficie utile (Approdo banchina - LUX 350)

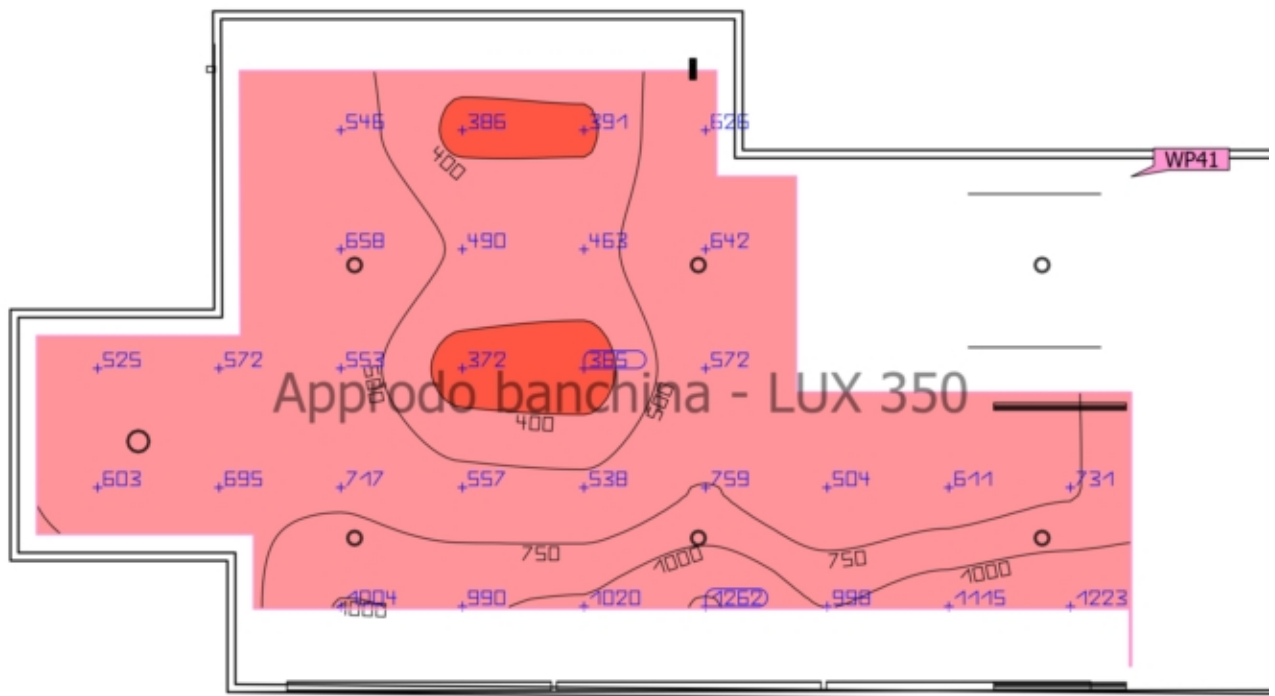
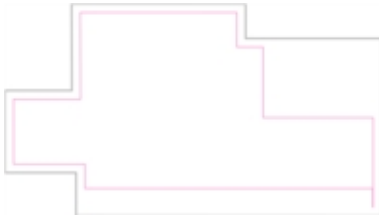

Proprietà	\bar{E} (Nominale)	$E_{min.}$	E_{max}	g_1	g_2	Indice
Superficie utile (Approdo banchina - LUX 350) Illuminamento perpendicolare Altezza: 0.800 m, Zona margine: 0.200 m	683 lx (≥ 350 lx) ✓	365 lx	1262 lx	0.53	0.29	WP41

Profilo di utilizzo: Ambienti comuni all'interno di edifici - locali di controllo, Sale per impianti domestici, sale per dispositivi di commutazione

Piano banchina · Approdo banchina - LUX 350 (normale)

Riepilogo

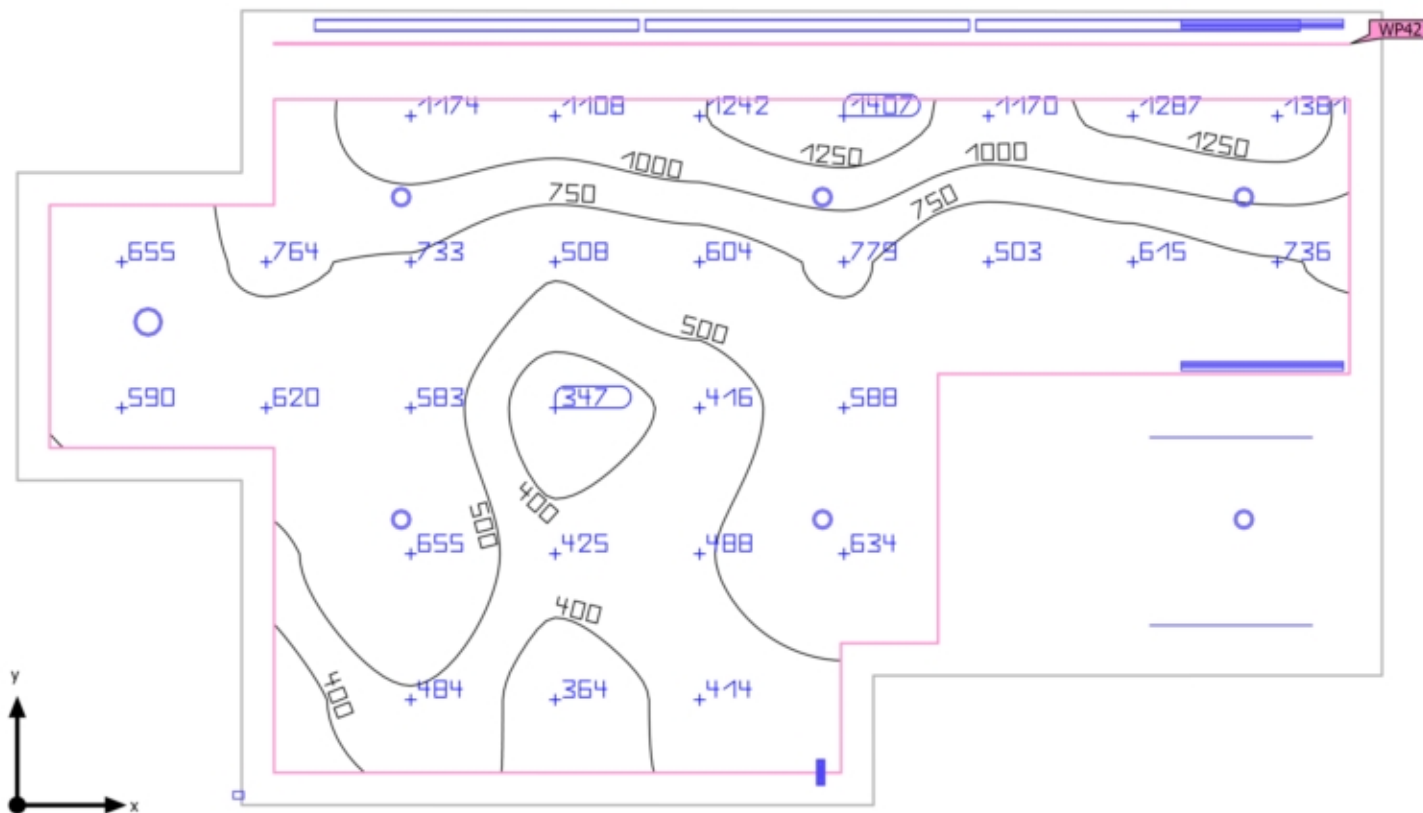

Piano banchina · Approdo banchina - LUX 350 (normale)



Riepilogo

Risultati

	Unità	Calcolato	Nominale	OK	Indice
Superficie utile	\bar{E} perpendicolare	733 lx	≥ 350 lx	✓	WP42
	g ₁	0.47	-	-	WP42
	Valore di allacciamento specifico	14.27 W/m ²	-	-	
		1.95 W/m ² /100 lx	-	-	
Valori di consumo	Consumo	54 kWh/a	max. 1250 kWh/a	✓	
Locale	Valore di allacciamento specifico	9.46 W/m ²	-	-	
		1.29 W/m ² /100 lx	-	-	

Profilo di utilizzo: Ambienti comuni all'interno di edifici - locali di controllo, Sale per impianti domestici, sale per dispositivi di commutazione



Lista lampade

Pz.	Produttore	Articolo No.	Nome articolo	P	Φ	Efficienza
2	Linea Light Group	98636	Ribbon Plus - LED strip, IP20 - 3.2 W	3.2 W	428 lm	133.7 lm/W
2	Non ancora Membro DIALux	06BA2F459 9C	BANISTER-FC 1m 5W CL.3 3000K	5.0 W	227 lm	45.4 lm/W
1	Targetti	1T8294	CCTEVO 16 UGR RA90 20W 30K R PW	22.7 W	2267 lm	99.9 lm/W
				 22.7 W	2267 lm (100 %)	-
4	Targetti	1T8401	CCTEVO 10 UGR RA90 15W 30K R PW	17.0 W	1680 lm	98.8 lm/W
				 2.6 W	252 lm (15 %)	-
2	Targetti	1T8401	CCTEVO 10 UGR RA90 15W 30K R PW	17.0 W	1680 lm	98.8 lm/W
				 17.0 W	1680 lm (100 %)	-

Piano banchina · Approdo banchina - LUX 350 (normale)

Riepilogo

Lista lampade

Pz.	Produttore	Articolo No.	Nome articolo	P	Φ	Efficienza
1	ZUMTOBEL	22902940 (3000 K PC)	SLOIN slim K L2250 F WH	48.5 W	3642 lm	75.1 lm/W
3	ZUMTOBEL	42936532 (STD - Standard)	TEC C 7400-840 L2000 NB LDE SR IP64	41.6 W	7431 lm	178.6 lm/W
				 41.6 W	7431 lm (100 %)	-
1	iGuzzini	BX64	Laser Blade InOut - incasso - BX64.47 - Incasso a soffitto rettangolare IP65, corpo piccolo, Led Warm White, Ottica Spot DALI - 9.9W 1100lm - 3000K - Bianco/nero	13.1 W	823 lm	62.8 lm/W
				 13.1 W	823 lm (100 %)	-

Piano banchina · Approdo banchina - LUX 350 (Scena illuminazione di emergenza)

Riepilogo

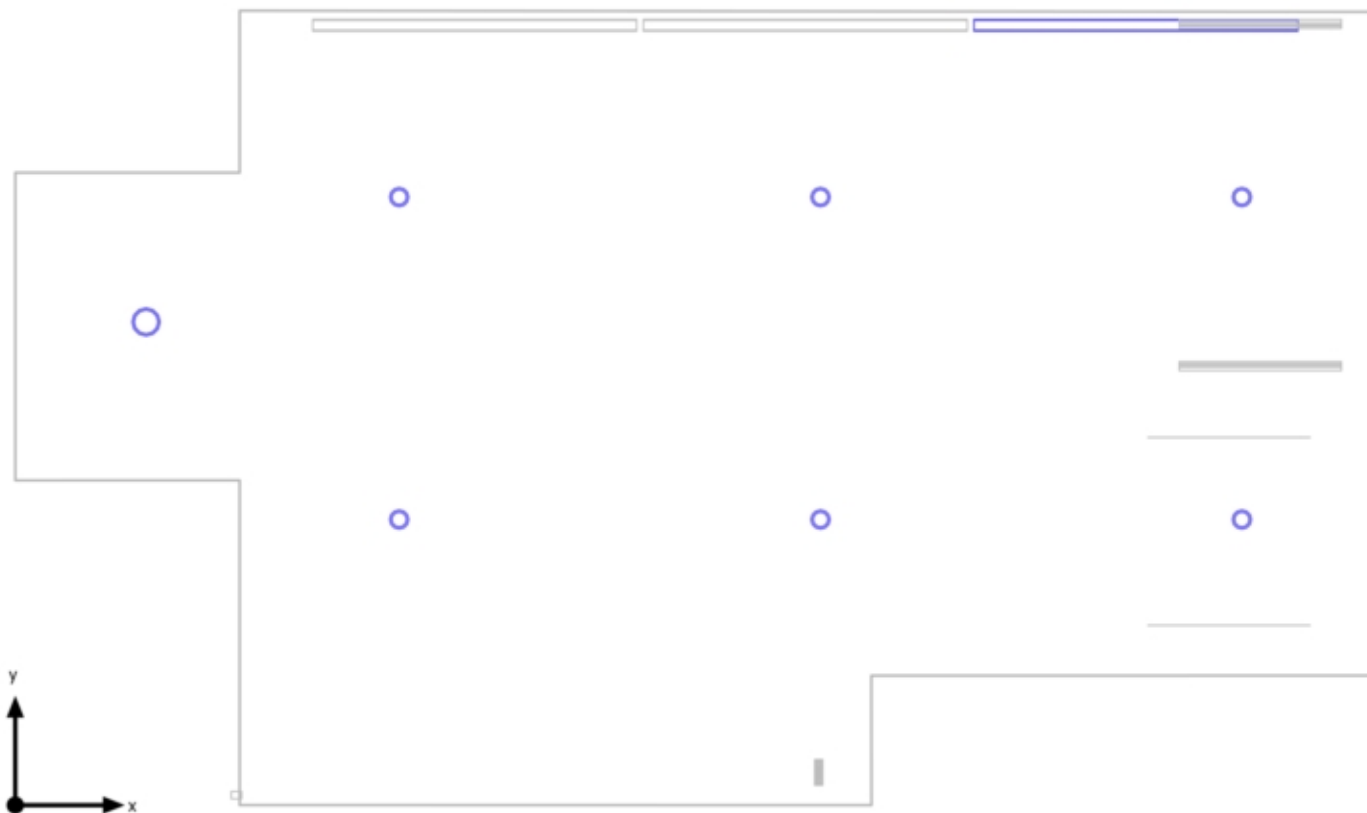

Piano banchina · Approdo banchina - LUX 350 (Scena illuminazione di emergenza)

Riepilogo





Risultati

	Unità	Calcolato	Nominale	OK	Indice
Locale	Valore di allacciamento specifico	3.14 W/m ²	-	-	

Avvertenze sulla progettazione:

Il calcolo relativo alla scena dell'illuminazione di emergenza è stato effettuato senza tenere in considerazione i mobili presenti.

Lista lampade

Pz.	Produttore	Articolo No.	Nome articolo	P	Φ	Efficienza
1	Targetti	1T8294	CCTEVO 16 UGR RA90 20W 30K R PW	22.7 W	2267 lm	99.9 lm/W
				 22.7 W	2267 lm (100 %)	-
4	Targetti	1T8401	CCTEVO 10 UGR RA90 15W 30K R PW	17.0 W	1680 lm	98.8 lm/W
				 2.6 W	252 lm (15 %)	-
2	Targetti	1T8401	CCTEVO 10 UGR RA90 15W 30K R PW	17.0 W	1680 lm	98.8 lm/W
				 17.0 W	1680 lm (100 %)	-
1	ZUMTOBEL	42936532 (STD - Standard)	TEC C 7400-840 L2000 NB LDE SR IP64	41.6 W	7431 lm	178.6 lm/W
				 41.6 W	7431 lm (100 %)	-

Piano banchina · Approdo banchina - LUX 350 (normale)

Superficie utile (Approdo banchina - LUX 350)

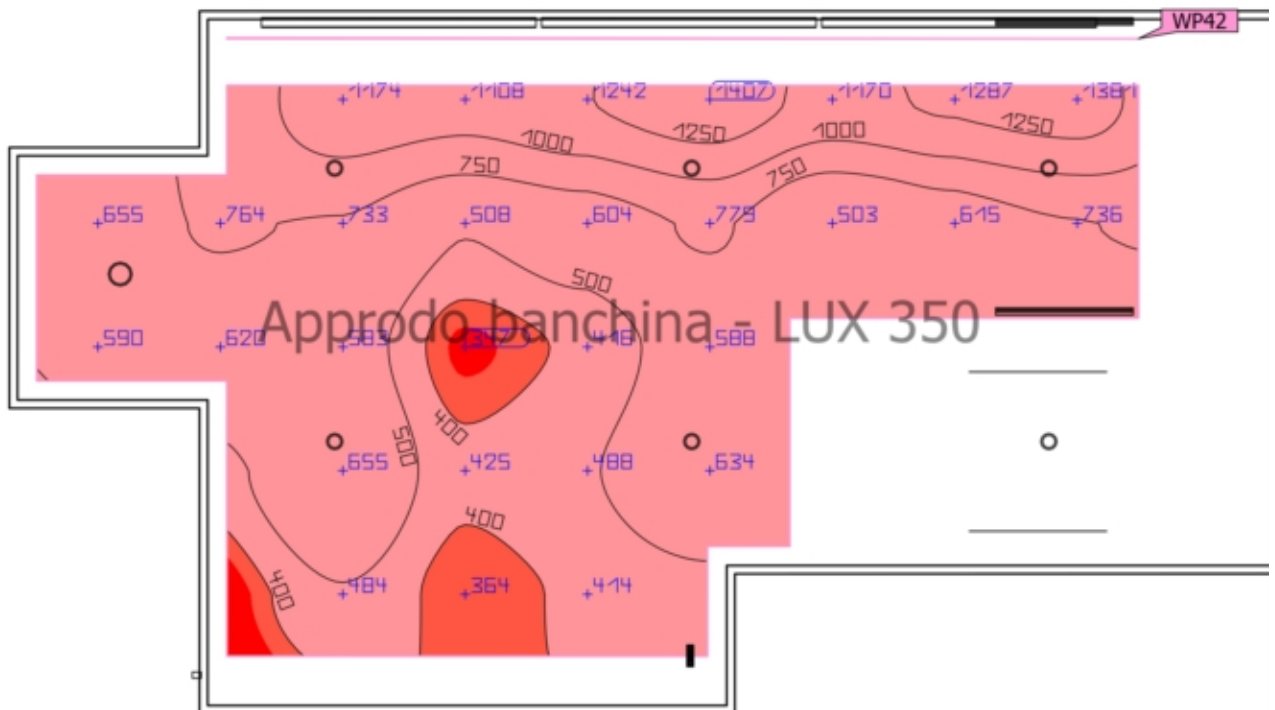

Proprietà	\bar{E} (Nominale)	$E_{min.}$	$E_{max.}$	g_1	g_2	Indice
Superficie utile (Approdo banchina - LUX 350) Illuminamento perpendicolare Altezza: 0.800 m, Zona margine: 0.200 m	733 lx (≥ 350 lx) ✓	347 lx	1407 lx	0.47	0.25	WP42

Profilo di utilizzo: Ambienti comuni all'interno di edifici - locali di controllo, Sale per impianti domestici, sale per dispositivi di commutazione

Piano banchina · Approdo banchina - LUX 350 (normale)

Riepilogo

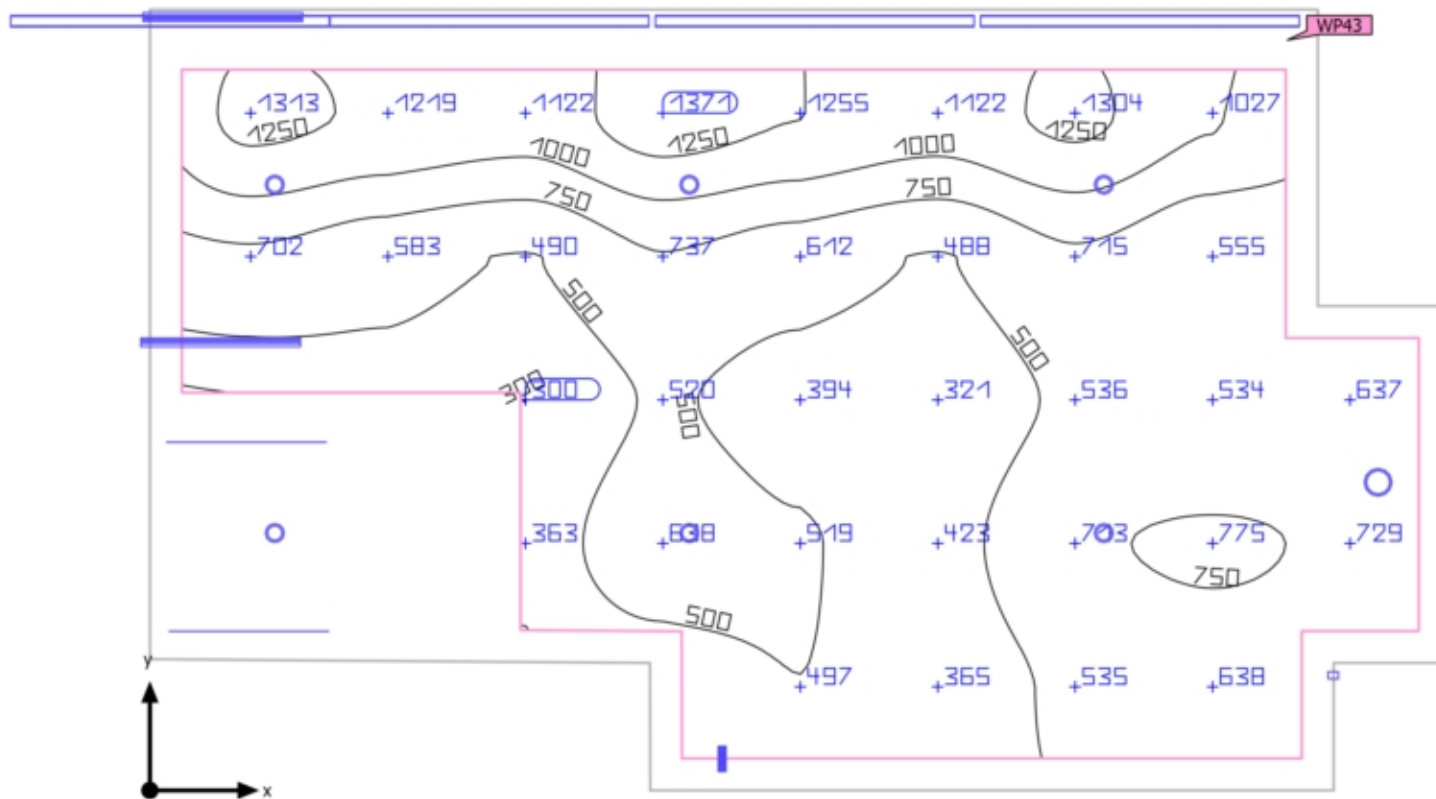

Piano banchina · Approdo banchina - LUX 350 (normale)



Riepilogo

Risultati

	Unità	Calcolato	Nominale	OK	Indice
Superficie utile	\bar{E} perpendicolare	707 lx	≥ 350 lx	✓	WP43
	g ₁	0.42	-	-	WP43
	Valore di allacciamento specifico	14.27 W/m ²	-	-	
		2.02 W/m ² /100 lx	-	-	
Valori di consumo	Consumo	61 kWh/a	max. 1250 kWh/a	✓	
Locale	Valore di allacciamento specifico	10.46 W/m ²	-	-	
		1.48 W/m ² /100 lx	-	-	

Profilo di utilizzo: Ambienti comuni all'interno di edifici - locali di controllo, Sale per impianti domestici, sale per dispositivi di commutazione



Lista lampade

Pz.	Produttore	Articolo No.	Nome articolo	P	Φ	Efficienza
2	Linea Light Group	98636	Ribbon Plus - LED strip, IP20 - 3.2 W	3.2 W	428 lm	133.7 lm/W
2	Non ancora Membro DIALux	06BA2F459 9C	BANISTER-FC 1m 5W CL.3 3000K	5.0 W	227 lm	45.4 lm/W
1	Targetti	1T8294	CCTEVO 16 UGR RA90 20W 30K R PW	22.7 W	2267 lm	99.9 lm/W
				 22.7 W	2267 lm (100 %)	-
4	Targetti	1T8401	CCTEVO 10 UGR RA90 15W 30K R PW	17.0 W	1680 lm	98.8 lm/W
				 2.6 W	252 lm (15 %)	-
2	Targetti	1T8401	CCTEVO 10 UGR RA90 15W 30K R PW	17.0 W	1680 lm	98.8 lm/W
				 17.0 W	1680 lm (100 %)	-

Piano banchina · Approdo banchina - LUX 350 (normale)

Riepilogo

Lista lampade

Pz.	Produttore	Articolo No.	Nome articolo	P	Φ	Efficienza
1	ZUMTOBEL	22902940 (3000 K PC)	SLOIN slim K L2250 F WH	48.5 W	3642 lm	75.1 lm/W
4	ZUMTOBEL	42936532 (STD - Standard)	TEC C 7400-840 L2000 NB LDE SR IP64	41.6 W	7431 lm	178.6 lm/W
				 41.6 W	7431 lm (100 %)	-
1	iGuzzini	BX64	Lasere Blade InOut - incasso - BX64.47 - Incasso a soffitto rettangolare IP65, corpo piccolo, Led Warm White, Ottica Spot DALI - 9.9W 1100lm - 3000K - Bianco/nero	13.1 W	823 lm	62.8 lm/W
				 13.1 W	823 lm (100 %)	-

Piano banchina · Approdo banchina - LUX 350 (Scena illuminazione di emergenza)

Riepilogo

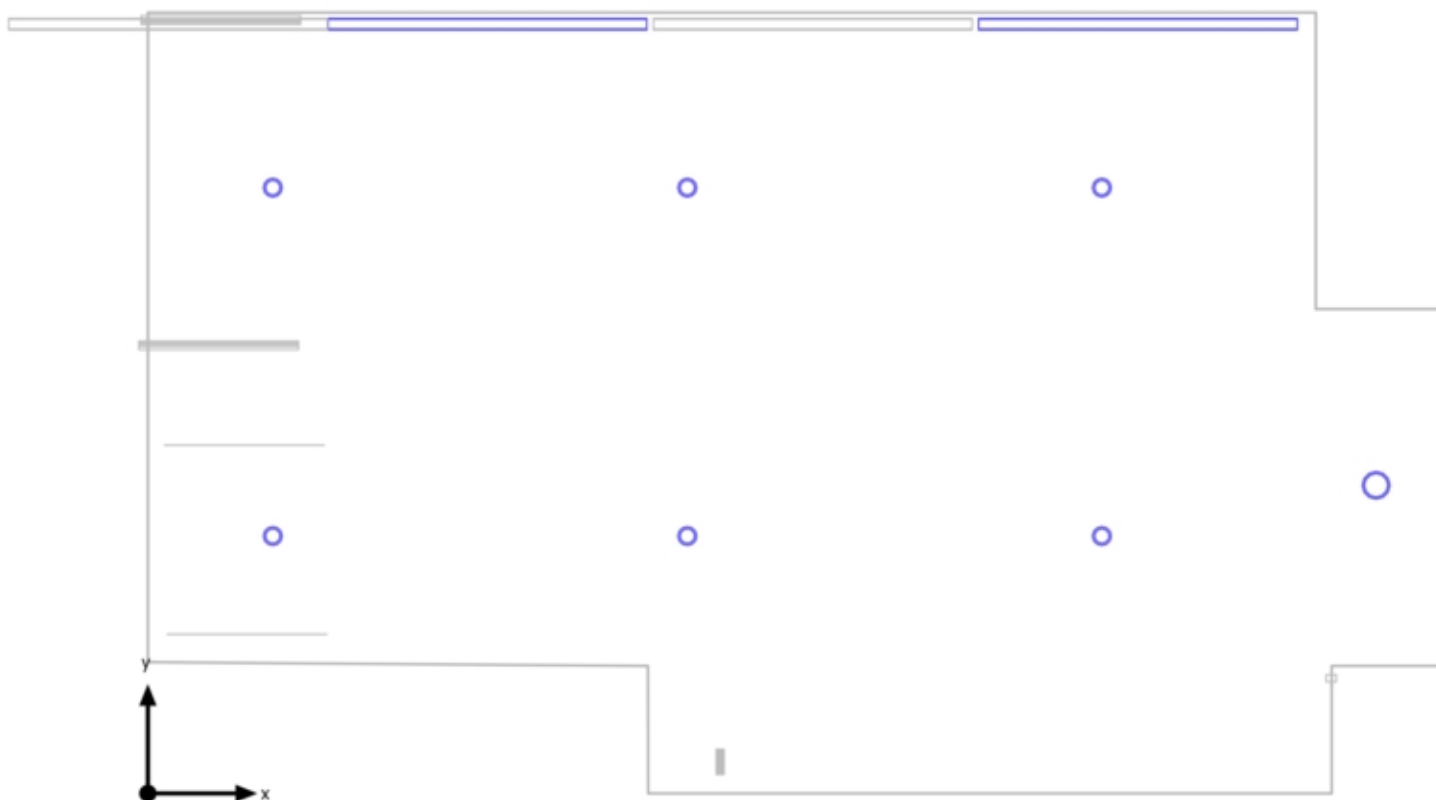

Piano banchina · Approdo banchina - LUX 350 (Scena illuminazione di emergenza)

Riepilogo





Risultati

	Unità	Calcolato	Nominale	OK	Indice
Locale	Valore di allacciamento specifico	4.26 W/m ²	-	-	

Avvertenze sulla progettazione:

Il calcolo relativo alla scena dell'illuminazione di emergenza è stato effettuato senza tenere in considerazione i mobili presenti.

Lista lampade

Pz.	Produttore	Articolo No.	Nome articolo	P	Φ	Efficienza
1	Targetti	1T8294	CCTEVO 16 UGR RA90 20W 30K R PW	22.7 W	2267 lm	99.9 lm/W
				 22.7 W	2267 lm (100 %)	-
4	Targetti	1T8401	CCTEVO 10 UGR RA90 15W 30K R PW	17.0 W	1680 lm	98.8 lm/W
				 2.6 W	252 lm (15 %)	-
2	Targetti	1T8401	CCTEVO 10 UGR RA90 15W 30K R PW	17.0 W	1680 lm	98.8 lm/W
				 17.0 W	1680 lm (100 %)	-
2	ZUMTOBEL	42936532 (STD - Standard)	TEC C 7400-840 L2000 NB LDE SR IP64	41.6 W	7431 lm	178.6 lm/W
				 41.6 W	7431 lm (100 %)	-

Piano banchina · Approdo banchina - LUX 350 (normale)

Superficie utile (Approdo banchina - LUX 350)

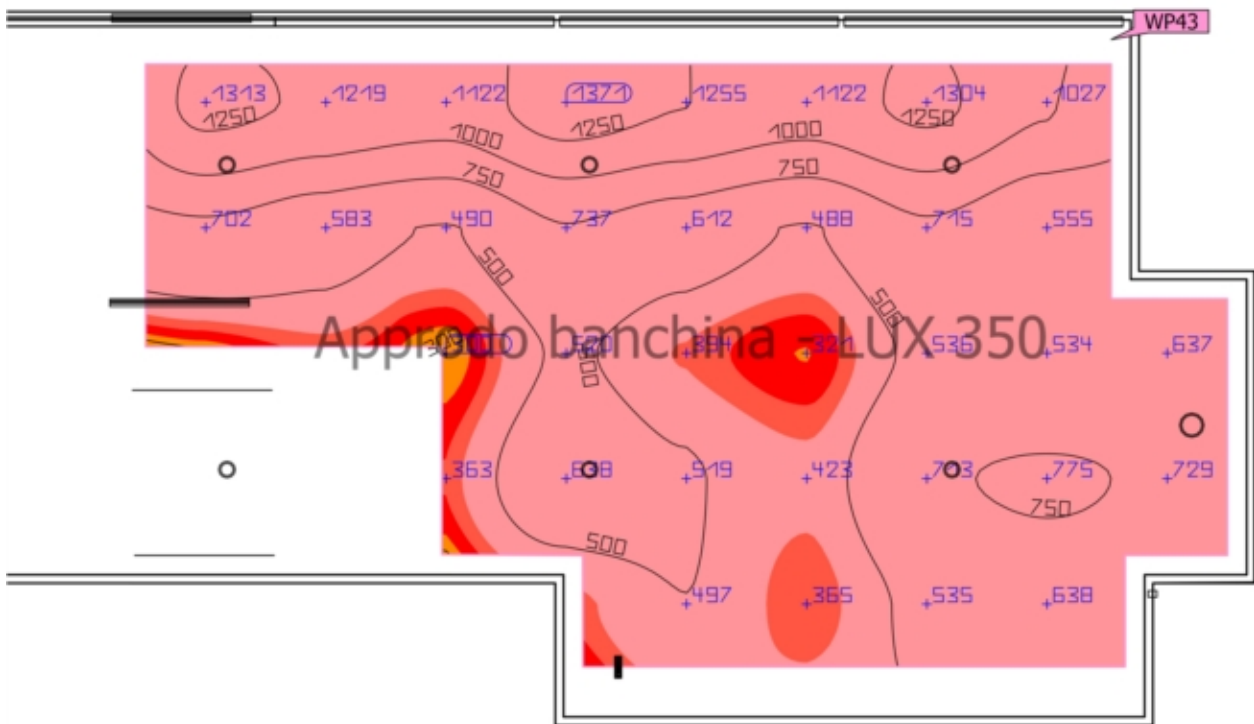

Proprietà	\bar{E} (Nominale)	E_{min}	E_{max}	g_1	g_2	Indice
Superficie utile (Approdo banchina - LUX 350) Illuminamento perpendicolare Altezza: 0.800 m, Zona margine: 0.200 m	707 lx (≥ 350 lx) ✓	300 lx	1371 lx	0.42	0.22	WP43

Profilo di utilizzo: Ambienti comuni all'interno di edifici - locali di controllo, Sale per impianti domestici, sale per dispositivi di commutazione

Piano banchina · Approdo banchina - LUX 350 (normale)

Riepilogo

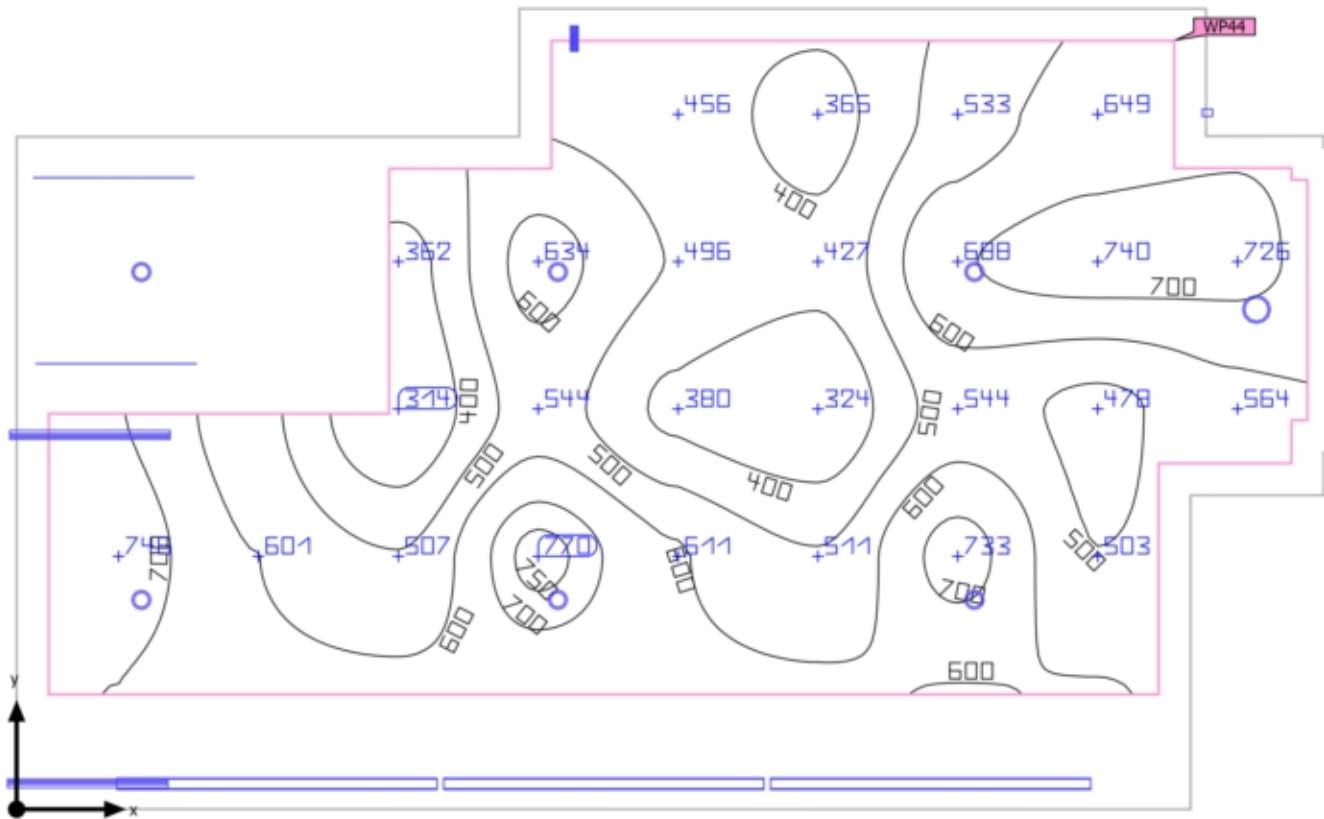

Piano banchina · Approdo banchina - LUX 350 (normale)



Riepilogo

Risultati

	Unità	Calcolato	Nominale	OK	Indice
Superficie utile	\bar{E} perpendicolare	546 lx	≥ 350 lx	✓	WP44
	g ₁	0.58	-	-	WP44
	Valore di allacciamento specifico	13.48 W/m ²	-	-	
		2.47 W/m ² /100 lx	-	-	
Valori di consumo	Consumo	54 kWh/a	max. 1300 kWh/a	✓	
Locale	Valore di allacciamento specifico	9.03 W/m ²	-	-	
		1.65 W/m ² /100 lx	-	-	

Profilo di utilizzo: Ambienti comuni all'interno di edifici - locali di controllo, Sale per impianti domestici, sale per dispositivi di commutazione



Lista lampade

Pz.	Produttore	Articolo No.	Nome articolo	P	Φ	Efficienza
2	Linea Light Group	98636	Ribbon Plus - LED strip, IP20 - 3.2 W	3.2 W	428 lm	133.7 lm/W
2	Non ancora Membro DIALux	06BA2F459 9C	BANISTER-FC 1m 5W CL.3 3000K	5.0 W	227 lm	45.4 lm/W
1	Targetti	1T8294	CCTEVO 16 UGR RA90 20W 30K R PW	22.7 W	2267 lm	99.9 lm/W
				 22.7 W	2267 lm (100 %)	-
4	Targetti	1T8401	CCTEVO 10 UGR RA90 15W 30K R PW	17.0 W	1680 lm	98.8 lm/W
				 2.6 W	252 lm (15 %)	-
2	Targetti	1T8401	CCTEVO 10 UGR RA90 15W 30K R PW	17.0 W	1680 lm	98.8 lm/W
				 17.0 W	1680 lm (100 %)	-

Piano banchina · Approdo banchina - LUX 350 (normale)

Riepilogo

Lista lampade

Pz.	Produttore	Articolo No.	Nome articolo	P	Φ	Efficienza
1	ZUMTOBEL	22902940 (3000 K PC)	SLOIN slim K L2250 F WH	48.5 W	3642 lm	75.1 lm/W
3	ZUMTOBEL	42936532 (STD - Standard)	TEC C 7400-840 L2000 NB LDE SR IP64	41.6 W	7431 lm	178.6 lm/W
				 41.6 W	7431 lm (100 %)	-
1	iGuzzini	BX64	Laser Blade InOut - incasso - BX64.47 - Incasso a soffitto rettangolare IP65, corpo piccolo, Led Warm White, Ottica Spot DALI - 9.9W 1100lm - 3000K - Bianco/nero	13.1 W	823 lm	62.8 lm/W
				 13.1 W	823 lm (100 %)	-

Piano banchina · Approdo banchina - LUX 350 (Scena illuminazione di emergenza)

Riepilogo

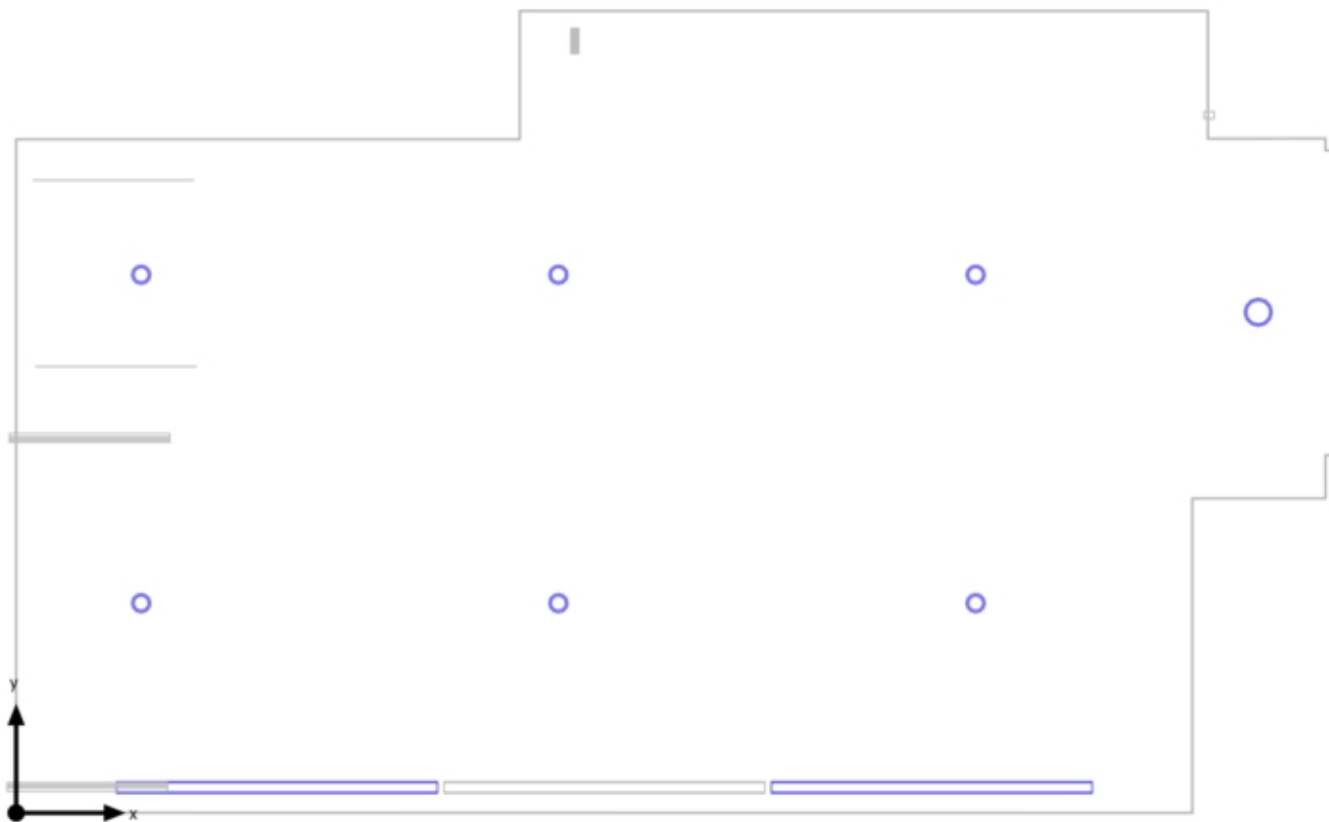

Piano banchina · Approdo banchina - LUX 350 (Scena illuminazione di emergenza)

Riepilogo





Risultati

	Unità	Calcolato	Nominale	OK	Indice
Locale	Valore di allacciamento specifico	4.14 W/m ²	-	-	

Avvertenze sulla progettazione:

Il calcolo relativo alla scena dell'illuminazione di emergenza è stato effettuato senza tenere in considerazione i mobili presenti.

Lista lampade

Pz.	Produttore	Articolo No.	Nome articolo	P	Φ	Efficienza
1	Targetti	1T8294	CCTEVO 16 UGR RA90 20W 30K R PW	22.7 W	2267 lm	99.9 lm/W
				 22.7 W	2267 lm (100 %)	-
4	Targetti	1T8401	CCTEVO 10 UGR RA90 15W 30K R PW	17.0 W	1680 lm	98.8 lm/W
				 2.6 W	252 lm (15 %)	-
2	Targetti	1T8401	CCTEVO 10 UGR RA90 15W 30K R PW	17.0 W	1680 lm	98.8 lm/W
				 17.0 W	1680 lm (100 %)	-
2	ZUMTOBEL	42936532 (STD - Standard)	TEC C 7400-840 L2000 NB LDE SR IP64	41.6 W	7431 lm	178.6 lm/W
				 41.6 W	7431 lm (100 %)	-

Piano banchina · Approdo banchina - LUX 350 (normale)

Superficie utile (Approdo banchina - LUX 350)

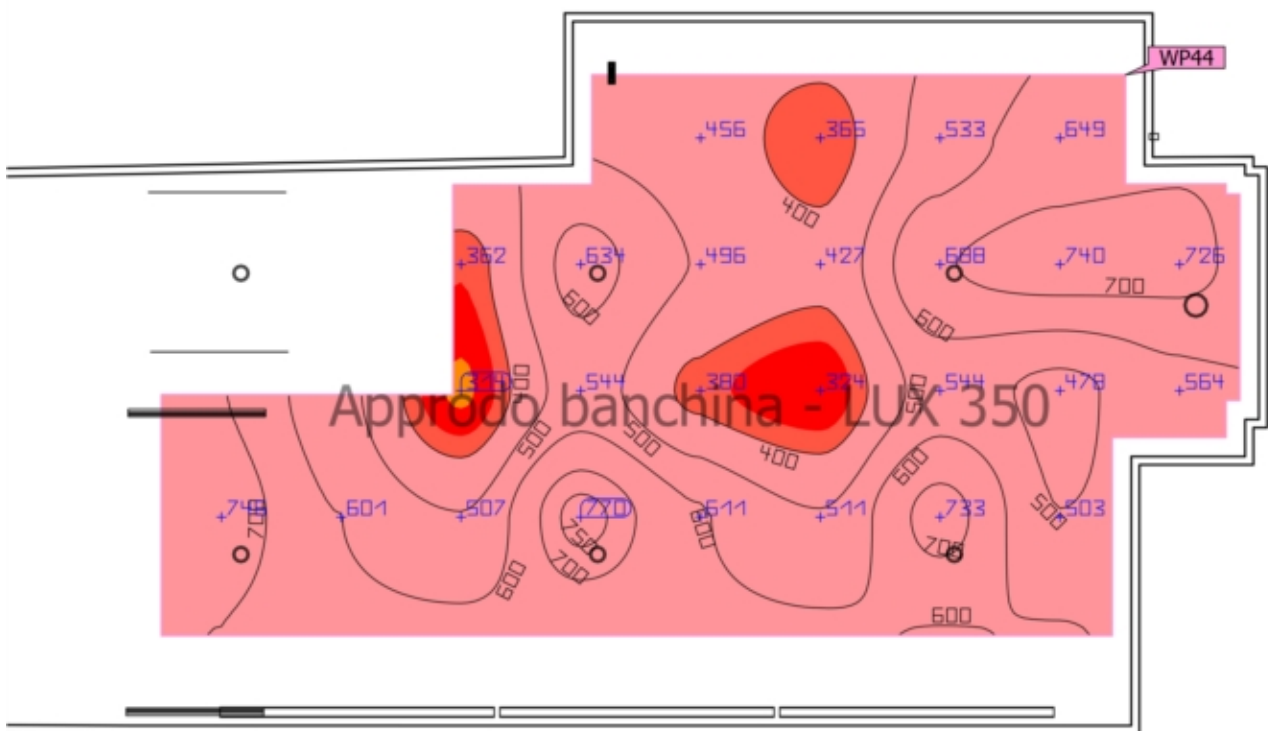
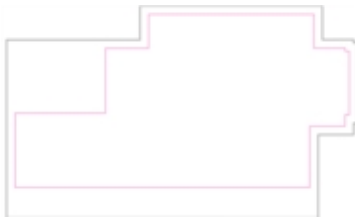

Proprietà	\bar{E} (Nominale)	$E_{min.}$	$E_{max.}$	g_1	g_2	Indice
Superficie utile (Approdo banchina - LUX 350) Illuminamento perpendicolare Altezza: 0.800 m, Zona margine: 0.200 m	546 lx (≥ 350 lx) ✓	314 lx	770 lx	0.58	0.41	WP44

Profilo di utilizzo: Ambienti comuni all'interno di edifici - locali di controllo, Sale per impianti domestici, sale per dispositivi di commutazione

Piano banchina · Banchina - LUX 300 (normale)

Riepilogo

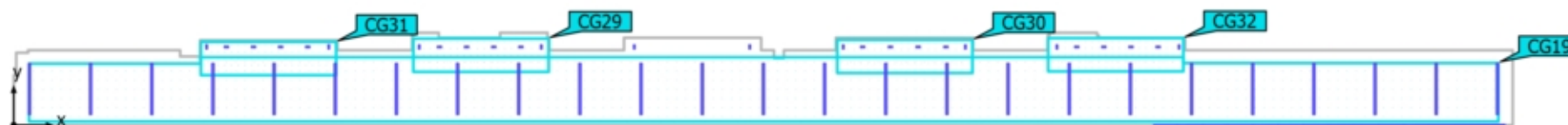

Piano banchina · Banchina - LUX 300 (normale)



Riepilogo

Risultati

	Unità	Calcolato	Nominale	OK	Indice
Valori di consumo	Consumo	250 kWh/a	max. 6800 kWh/a	✓	
Locale	Valore di allacciamento specifico	7.70 W/m ²	-	-	

Profilo di utilizzo: Ambienti comuni all'interno di edifici - locali di controllo, Sale per impianti domestici, sale per dispositivi di commutazione

Lista lampade

Pz.	Produttore	Articolo No.	Nome articolo	P	Φ	Efficienza
14	Non ancora Membro DIALux	A3971.C9.IP 20.00.PSY.F R	ALPHA INSERT SYM FROST C9 3000K IP20	24.0 W	1364 lm	56.8 lm/W
9	ZUMTOBEL	22169919 (4000 K PC)	SLOIN A K SL IP54 L2040 HE LDE SRE	32.7 W	4801 lm	146.8 lm/W
				 32.7 W	4801 lm (100 %)	-
9	ZUMTOBEL	22169919 (4000 K PC)	SLOIN A K SL IP54 L2040 HE LDE SRE	32.7 W	4801 lm	146.8 lm/W
				 5.5 W	800 lm (17 %)	-
7	ZUMTOBEL	22169919 (4000 K PC)	SLOIN A K SL IP54 L2040 HE LDE SRE	32.7 W	4801 lm	146.8 lm/W
26	iGuzzini	BX64	Laser Blade InOut - incasso - BX64.47 - Incasso a soffitto rettangolare IP65, corpo piccolo, Led Warm White, Ottica Spot DALI - 9.9W 1100lm - 3000K - Bianco/nero	13.1 W	823 lm	62.8 lm/W
				 13.1 W	823 lm (100 %)	-

Piano banchina · Banchina - LUX 300 (Scena illuminazione di emergenza)

Riepilogo

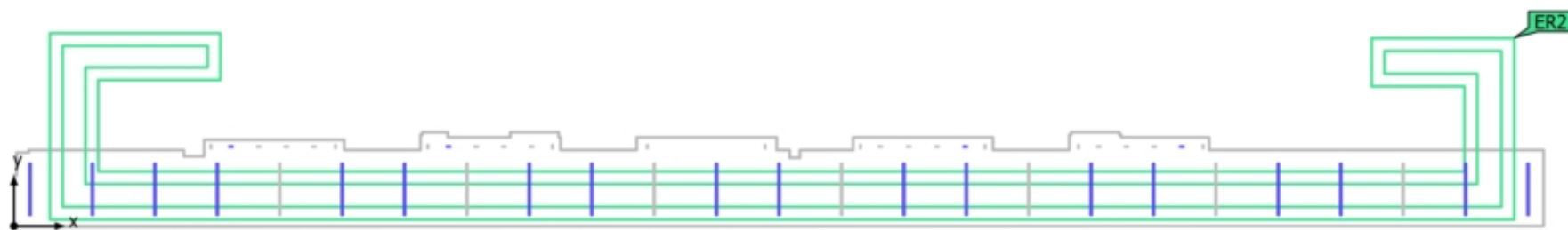

Piano banchina · Banchina - LUX 300 (Scena illuminazione di emergenza)

Riepilogo

Risultati

	Unità	Calcolato	Nominale	OK	Indice
Locale	Valore di allacciamento specifico	2.04 W/m ²	-	-	

Vie di esodo

Proprietà	E _{min.} Area centrale	E _{max} Area centrale	E _{min.} Linea mediana	E _{max} Linea mediana	U _d	Indice
	(Nominale)		(Nominale)		(Nominale)	
Via di esodo banchina Illuminamento perpendicolare (adattivo) Altezza: 0.000 m	53.9 lx (≥ 0.50 lx) ✓	988 lx	57.0 lx (≥ 1.00 lx) ✓	456 lx	0.13 (≥ 0.025) ✓	ER2

Avvertenze sulla progettazione:

Il calcolo relativo alla scena dell'illuminazione di emergenza è stato effettuato senza tenere in considerazione i mobili presenti.

Lista lampade

Pz.	Produttore	Articolo No.	Nome articolo	P	Φ	Efficienza
9	ZUMTOBEL	22169919 (4000 K PC)	SLOIN A K SL IP54 L2040 HE LDE SRE	32.7 W	4801 lm	146.8 lm/W
				 32.7 W	4801 lm (100 %)	-
9	ZUMTOBEL	22169919 (4000 K PC)	SLOIN A K SL IP54 L2040 HE LDE SRE	32.7 W	4801 lm	146.8 lm/W
				 5.5 W	800 lm (17 %)	-
4	iGuzzini	BX64	Laser Blade InOut - incasso - BX64.47 - Incasso a soffitto rettangolare IP65, corpo piccolo, Led Warm White, Ottica Spot DALI - 9.9W 1100lm - 3000K - Bianco/nero	13.1 W	823 lm	62.8 lm/W
				 13.1 W	823 lm (100 %)	-

Piano banchina · Banchina - LUX 300 (normale)

Oggetti di calcolo



Piano banchina · Banchina - LUX 300 (normale)

Oggetti di calcolo

Superfici di calcolo

Proprietà	\bar{E}	$E_{min.}$	E_{max}	g_1	g_2	Indice
Banchina - LUX 300 Illuminamento perpendicolare Altezza: 0.000 m	527 lx	368 lx	630 lx	0.70	0.58	CG19
Banchina - LUX 300 Illuminamento perpendicolare Altezza: 0.800 m	582 lx	363 lx	842 lx	0.62	0.43	CG19
Banchina - LUX 300 Illuminamento perpendicolare Altezza: 0.000 m	673 lx	499 lx	942 lx	0.74	0.53	CG29
Banchina - LUX 300 Illuminamento perpendicolare Altezza: 0.800 m	725 lx	500 lx	1241 lx	0.69	0.40	CG29
Banchina - LUX 300 Illuminamento perpendicolare Altezza: 0.000 m	668 lx	498 lx	942 lx	0.75	0.53	CG30
Banchina - LUX 300 Illuminamento perpendicolare Altezza: 0.800 m	720 lx	499 lx	1226 lx	0.69	0.41	CG30
Banchina - LUX 300 Illuminamento perpendicolare Altezza: 0.000 m	656 lx	498 lx	925 lx	0.76	0.54	CG31
Banchina - LUX 300 Illuminamento perpendicolare Altezza: 0.800 m	709 lx	504 lx	1246 lx	0.71	0.40	CG31
Banchina - LUX 300 Illuminamento perpendicolare Altezza: 0.000 m	425 lx	295 lx	810 lx	0.69	0.36	CG32
Banchina - LUX 300 Illuminamento perpendicolare Altezza: 0.800 m	442 lx	284 lx	1140 lx	0.64	0.25	CG32

Profilo di utilizzo: Ambienti comuni all'interno di edifici - locali di controllo, Sale per impianti domestici, sale per dispositivi di commutazione

Piano banchina · Banchina - LUX 300 (normale)

Banchina - LUX 300

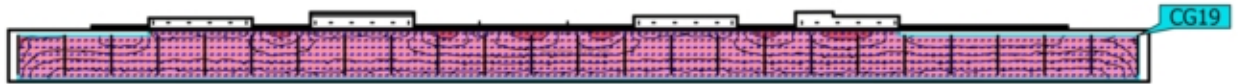

Proprietà	\bar{E}	$E_{\min.}$	$E_{\max.}$	g_1	g_2	Indice
Banchina - LUX 300 Illuminamento perpendicolare Altezza: 0.000 m	527 lx	368 lx	630 lx	0.70	0.58	CG19

Profilo di utilizzo: Ambienti comuni all'interno di edifici - locali di controllo, Sale per impianti domestici, sale per dispositivi di commutazione

Piano banchina · Banchina - LUX 300 (normale)

Banchina - LUX 300

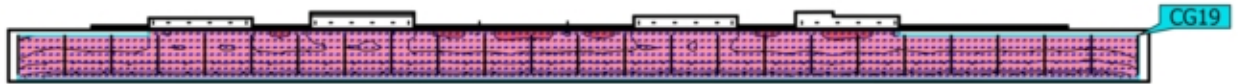

Proprietà	\bar{E}	$E_{\min.}$	E_{\max}	g_1	g_2	Indice
Banchina - LUX 300 Illuminamento perpendicolare Altezza: 0.800 m	582 lx	363 lx	842 lx	0.62	0.43	CG19

Profilo di utilizzo: Ambienti comuni all'interno di edifici - locali di controllo, Sale per impianti domestici, sale per dispositivi di commutazione

Piano banchina · Banchina - LUX 300 (normale)

Banchina - LUX 300

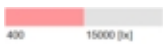
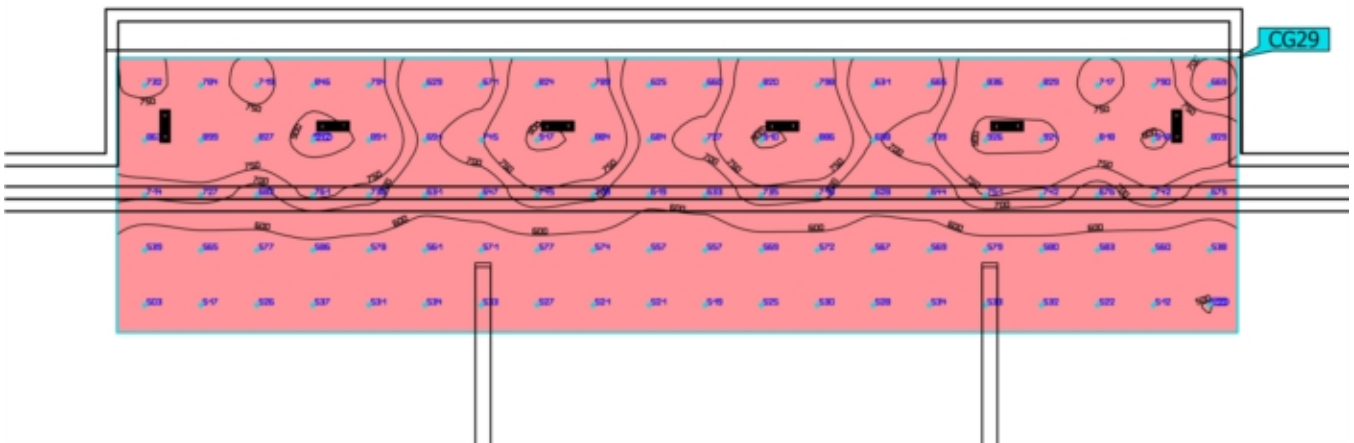

Proprietà	\bar{E}	E_{min}	E_{max}	g_1	g_2	Indice
Banchina - LUX 300 Illuminamento perpendicolare Altezza: 0.000 m	673 lx	499 lx	942 lx	0.74	0.53	CG29

Profilo di utilizzo: Ambienti comuni all'interno di edifici - locali di controllo, Sale per impianti domestici, sale per dispositivi di commutazione

Piano banchina · Banchina - LUX 300 (normale)

Banchina - LUX 300

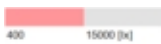
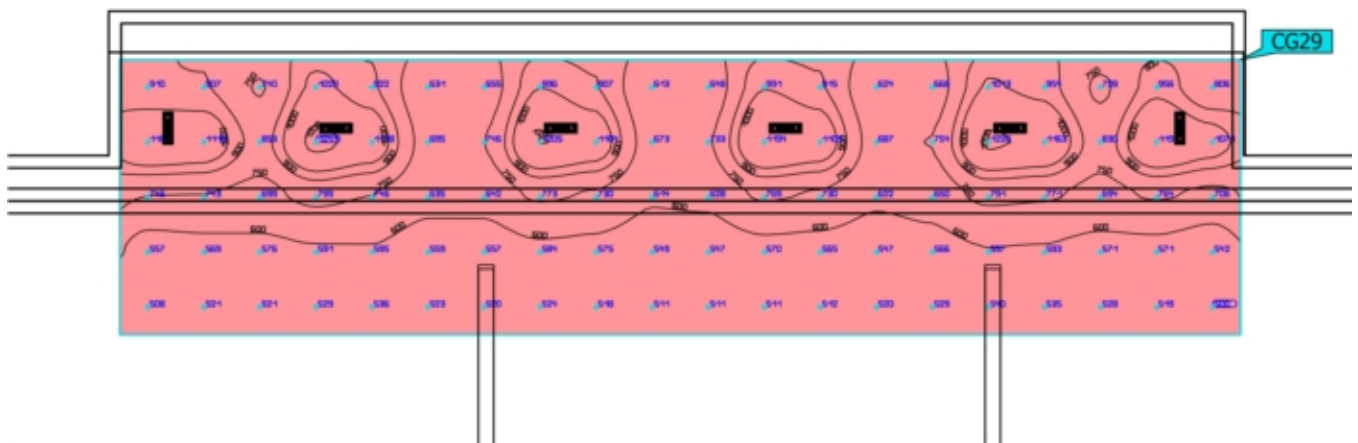

Proprietà	\bar{E}	$E_{min.}$	E_{max}	g_1	g_2	Indice
Banchina - LUX 300 Illuminamento perpendicolare Altezza: 0.800 m	725 lx	500 lx	1241 lx	0.69	0.40	CG29

Profilo di utilizzo: Ambienti comuni all'interno di edifici - locali di controllo, Sale per impianti domestici, sale per dispositivi di commutazione

Piano banchina · Banchina - LUX 300 (normale)

Banchina - LUX 300

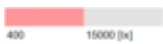
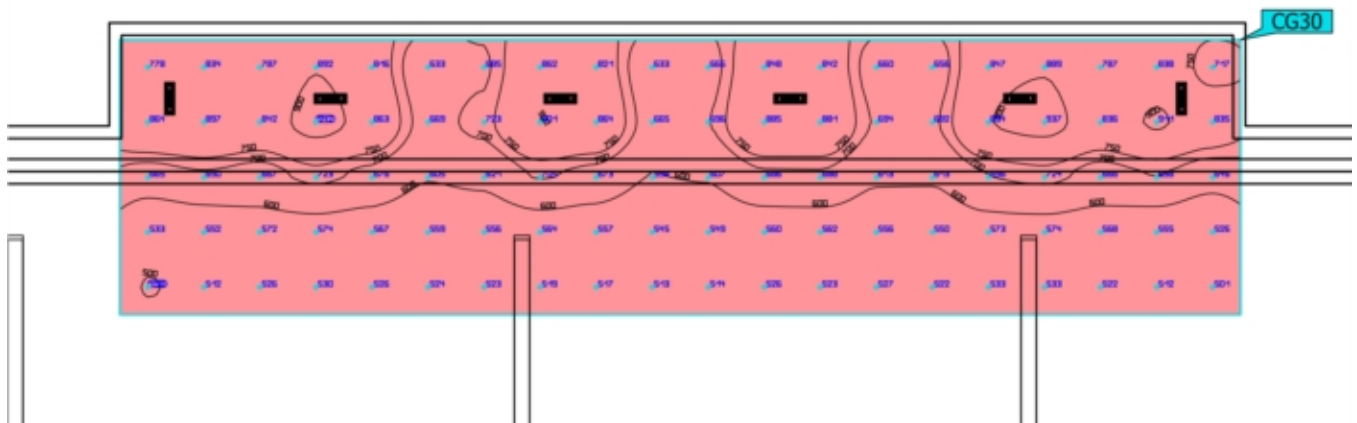

Proprietà	\bar{E}	$E_{min.}$	E_{max}	g_1	g_2	Indice
Banchina - LUX 300 Illuminamento perpendicolare Altezza: 0.000 m	668 lx	498 lx	942 lx	0.75	0.53	CG30

Profilo di utilizzo: Ambienti comuni all'interno di edifici - locali di controllo, Sale per impianti domestici, sale per dispositivi di commutazione

Piano banchina · Banchina - LUX 300 (normale)

Banchina - LUX 300

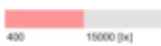

Proprietà	\bar{E}	E_{\min}	E_{\max}	g_1	g_2	Indice
Banchina - LUX 300 Illuminamento perpendicolare Altezza: 0.800 m	720 lx	499 lx	1226 lx	0.69	0.41	CG30

Profilo di utilizzo: Ambienti comuni all'interno di edifici - locali di controllo, Sale per impianti domestici, sale per dispositivi di commutazione

Piano banchina · Banchina - LUX 300 (normale)

Banchina - LUX 300

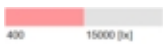
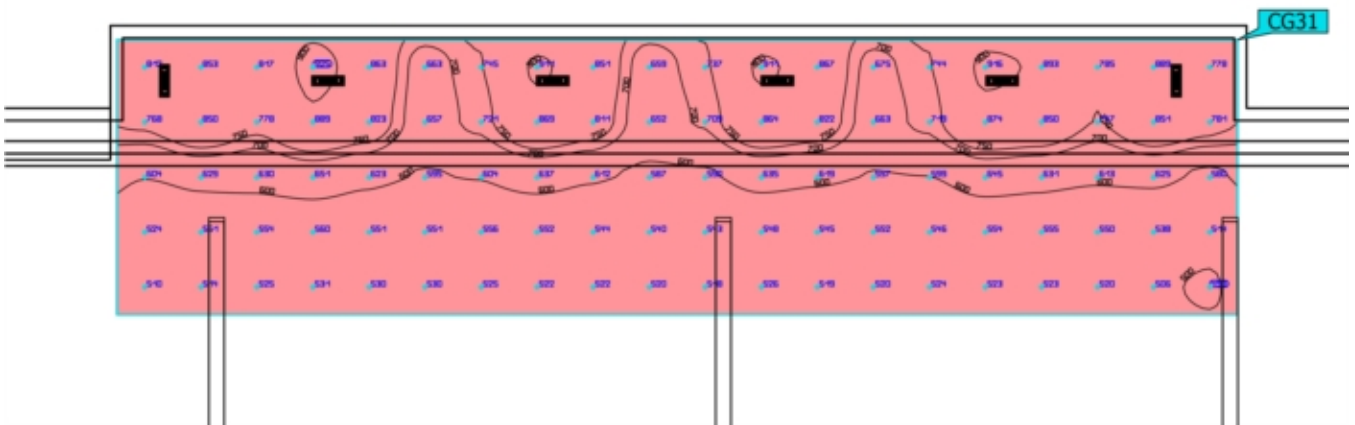

Proprietà	\bar{E}	E_{min}	E_{max}	g_1	g_2	Indice
Banchina - LUX 300 Illuminamento perpendicolare Altezza: 0.000 m	656 lx	498 lx	925 lx	0.76	0.54	CG31

Profilo di utilizzo: Ambienti comuni all'interno di edifici - locali di controllo, Sale per impianti domestici, sale per dispositivi di commutazione

Piano banchina · Banchina - LUX 300 (normale)

Banchina - LUX 300

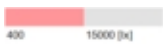
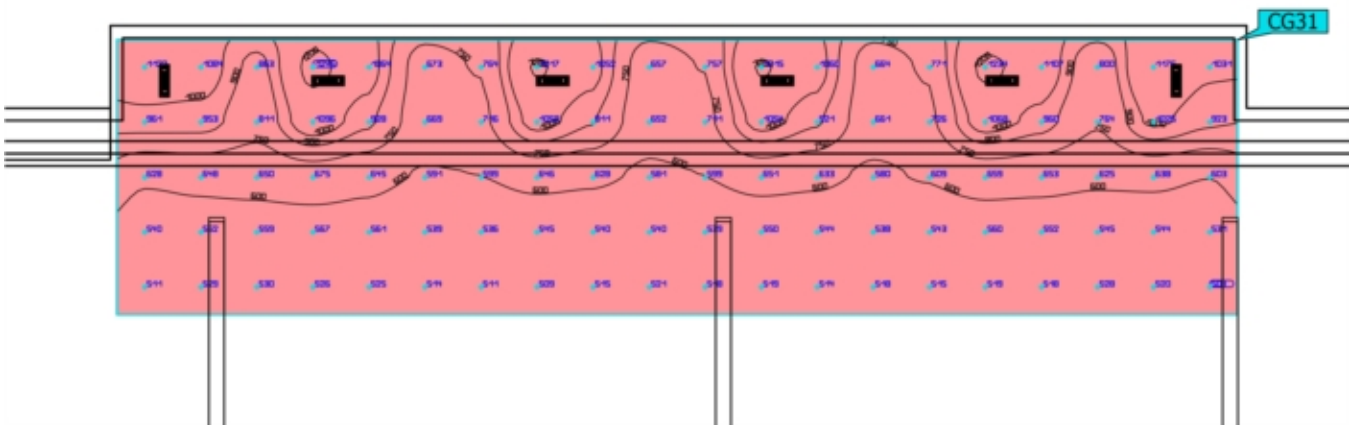

Proprietà	\bar{E}	$E_{min.}$	E_{max}	g_1	g_2	Indice
Banchina - LUX 300 Illuminamento perpendicolare Altezza: 0.800 m	709 lx	504 lx	1246 lx	0.71	0.40	CG31

Profilo di utilizzo: Ambienti comuni all'interno di edifici - locali di controllo, Sale per impianti domestici, sale per dispositivi di commutazione

Piano banchina · Banchina - LUX 300 (normale)

Banchina - LUX 300

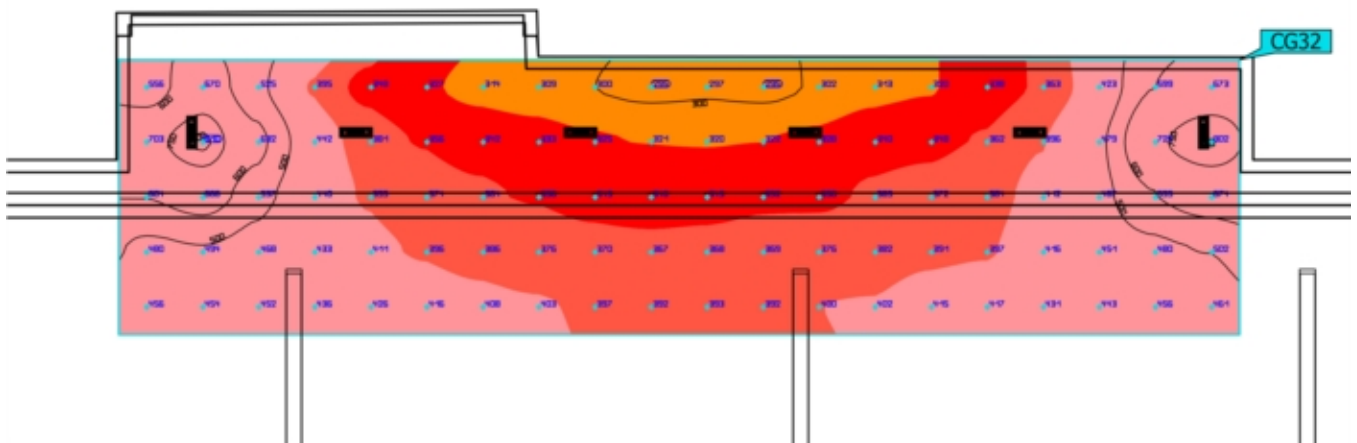

Proprietà	\bar{E}	E_{\min}	E_{\max}	g_1	g_2	Indice
Banchina - LUX 300 Illuminamento perpendicolare Altezza: 0.000 m	425 lx	295 lx	810 lx	0.69	0.36	CG32

Profilo di utilizzo: Ambienti comuni all'interno di edifici - locali di controllo, Sale per impianti domestici, sale per dispositivi di commutazione

Piano banchina · Banchina - LUX 300 (normale)

Banchina - LUX 300

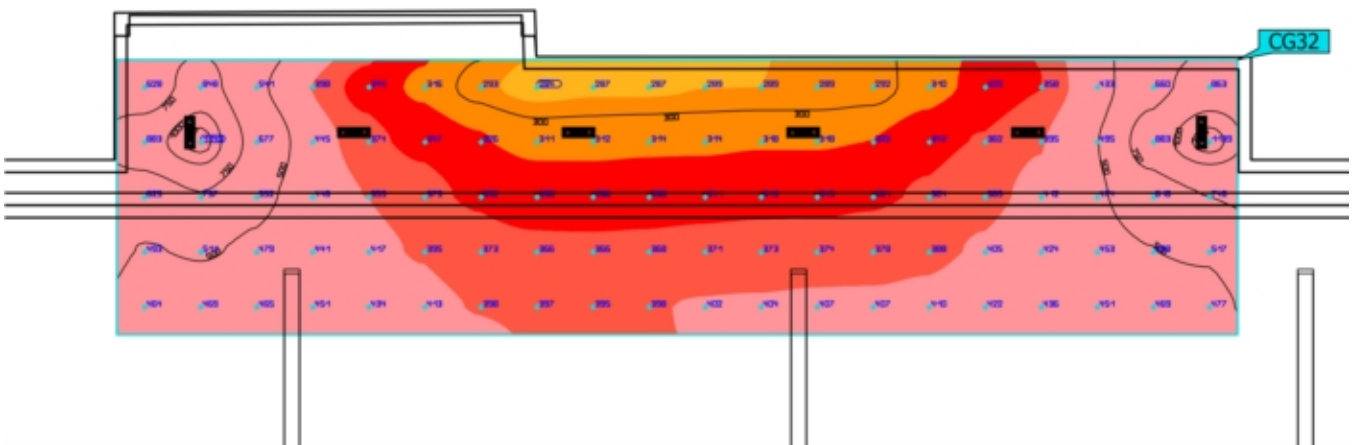

Proprietà	\bar{E}	$E_{min.}$	E_{max}	g_1	g_2	Indice
Banchina - LUX 300 Illuminamento perpendicolare Altezza: 0.800 m	442 lx	284 lx	1140 lx	0.64	0.25	CG32

Profilo di utilizzo: Ambienti comuni all'interno di edifici - locali di controllo, Sale per impianti domestici, sale per dispositivi di commutazione

Piano banchina · Banchina - LUX 300 (normale)

Riepilogo

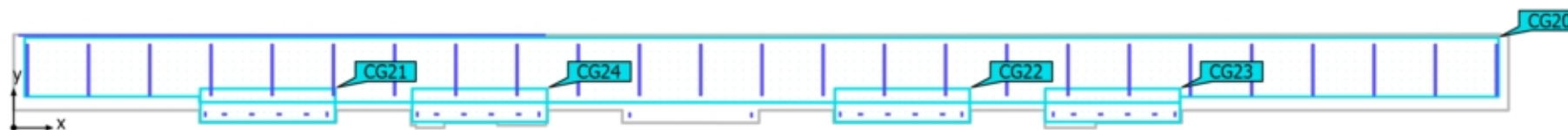

Piano banchina · Banchina - LUX 300 (normale)



Riepilogo

Risultati

	Unità	Calcolato	Nominale	OK	Indice
Valori di consumo	Consumo	270 kWh/a	max. 6900 kWh/a	✓	
Locale	Valore di allacciamento specifico	8.48 W/m ²	-	-	

Profilo di utilizzo: Ambienti comuni all'interno di edifici - locali di controllo, Sale per impianti domestici, sale per dispositivi di commutazione

Lista lampade

Pz.	Produttore	Articolo No.	Nome articolo	P	Φ	Efficienza
21	Non ancora Membro DIALux	A3971.C9.IP 20.00.PSY.F R	ALPHA INSERT SYM FROST C9 3000K IP20	24.0 W	1364 lm	56.8 lm/W
9	ZUMTOBEL	22169919 (4000 K PC)	SLOIN A K SL IP54 L2040 HE LDE SRE	32.7 W	4801 lm	146.8 lm/W
				 32.7 W	4801 lm (100 %)	-
9	ZUMTOBEL	22169919 (4000 K PC)	SLOIN A K SL IP54 L2040 HE LDE SRE	32.7 W	4801 lm	146.8 lm/W
				 5.5 W	800 lm (17 %)	-
7	ZUMTOBEL	22169919 (4000 K PC)	SLOIN A K SL IP54 L2040 HE LDE SRE	32.7 W	4801 lm	146.8 lm/W
26	iGuzzini	BX64	Laser Blade InOut - incasso - BX64.47 - Incasso a soffitto rettangolare IP65, corpo piccolo, Led Warm White, Ottica Spot DALI - 9.9W 1100lm - 3000K - Bianco/nero	13.1 W	823 lm	62.8 lm/W
				 13.1 W	823 lm (100 %)	-

Edificio 1 · Piano banchina · Banchina - LUX 300 (Scena illuminazione di emergenza)

Riepilogo

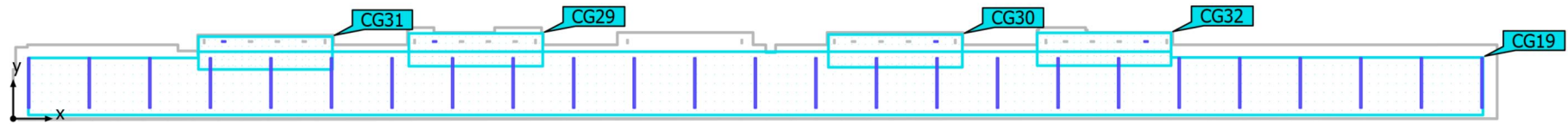

Base 194.14 m²

Coefficienti di riflessione
Soffitto: 70.0 %,
Pareti: 64.5 %,
Pavimento: 20.0 %

Fattore di diminuzione 0.80 (fisso)

Altezza di montaggio 3.800 m – 3.895 m

Edificio 1 · Piano banchina · Banchina - LUX 300 (Scena illuminazione di emergenza)

Riepilogo

Risultati

	Unità	Calcolato	Nominale	OK	Indice
Valutazione di abbagliamento ⁽¹⁾	R _{UG,max}	24	≤ 25	✓	
Locale	Valore di allacciamento specifico	2.80 W/m ²	-		

(1) Basato su uno spazio rettangolare di 60.118 m X 3.702 m e SHR di 0.25.

(2) Calcolato utilizzando DIN:18599-4.

Avvertenze sulla progettazione:

Il calcolo relativo alla scena dell'illuminazione di emergenza è stato effettuato senza tenere in considerazione i mobili presenti.

Lista lampade

Pz.	Produttore	Articolo No.	Nome articolo	R _{UG}	P	Φ	Efficienza
4	iGuzzini	BX64	Laser Blade InOut - incasso - BX64.47 - Incasso a soffitto rettangolare IP65, corpo piccolo, Led Warm White, Ottica Spot DALI - 9.9W 1100lm - 3000K - Bianco/nero	4	13.1 W	823 lm	62.8 lm/W
					-	13.1 W	823 lm (100 %)
12	ZUMTOBEL	22169919 (4000 K PC)	SLOIN A K SL IP54 L2040 HE LDE SRE	24	32.7 W	4801 lm	146.8 lm/W
					-	5.5 W	800 lm (17 %)
13	ZUMTOBEL	22169919 (4000 K PC)	SLOIN A K SL IP54 L2040 HE LDE SRE	24	32.7 W	4801 lm	146.8 lm/W
					-	32.7 W	4801 lm (100 %)

Piano banchina · Banchina - LUX 300 (normale)

Oggetti di calcolo

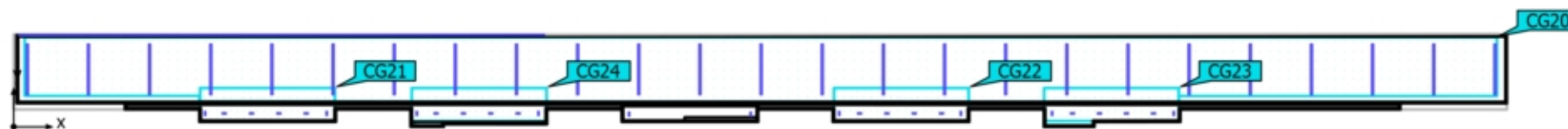

Piano banchina · Banchina - LUX 300 (normale)

Oggetti di calcolo

Superfici di calcolo

Proprietà	\bar{E}	$E_{min.}$	E_{max}	g_1	g_2	Indice
Banchina - LUX 300 Illuminamento perpendicolare Altezza: 0.000 m	524 lx	362 lx	622 lx	0.69	0.58	CG20
Banchina - LUX 300 Illuminamento perpendicolare Altezza: 0.800 m	582 lx	361 lx	841 lx	0.62	0.43	CG20
Banchina - LUX 300 Illuminamento perpendicolare Altezza: 0.000 m	665 lx	490 lx	946 lx	0.74	0.52	CG21
Banchina - LUX 300 Illuminamento perpendicolare Altezza: 0.800 m	715 lx	500 lx	1263 lx	0.70	0.40	CG21
Banchina - LUX 300 Illuminamento perpendicolare Altezza: 0.000 m	659 lx	484 lx	925 lx	0.73	0.52	CG22
Banchina - LUX 300 Illuminamento perpendicolare Altezza: 0.800 m	711 lx	489 lx	1218 lx	0.69	0.40	CG22
Banchina - LUX 300 Illuminamento perpendicolare Altezza: 0.000 m	655 lx	481 lx	935 lx	0.73	0.51	CG23
Banchina - LUX 300 Illuminamento perpendicolare Altezza: 0.800 m	706 lx	481 lx	1232 lx	0.68	0.39	CG23
Banchina - LUX 300 Illuminamento perpendicolare Altezza: 0.000 m	663 lx	489 lx	944 lx	0.74	0.52	CG24
Banchina - LUX 300 Illuminamento perpendicolare Altezza: 0.800 m	713 lx	484 lx	1256 lx	0.68	0.39	CG24

Profilo di utilizzo: Ambienti comuni all'interno di edifici - locali di controllo, Sale per impianti domestici, sale per dispositivi di commutazione

Piano banchina · Banchina - LUX 300 (normale)

Banchina - LUX 300

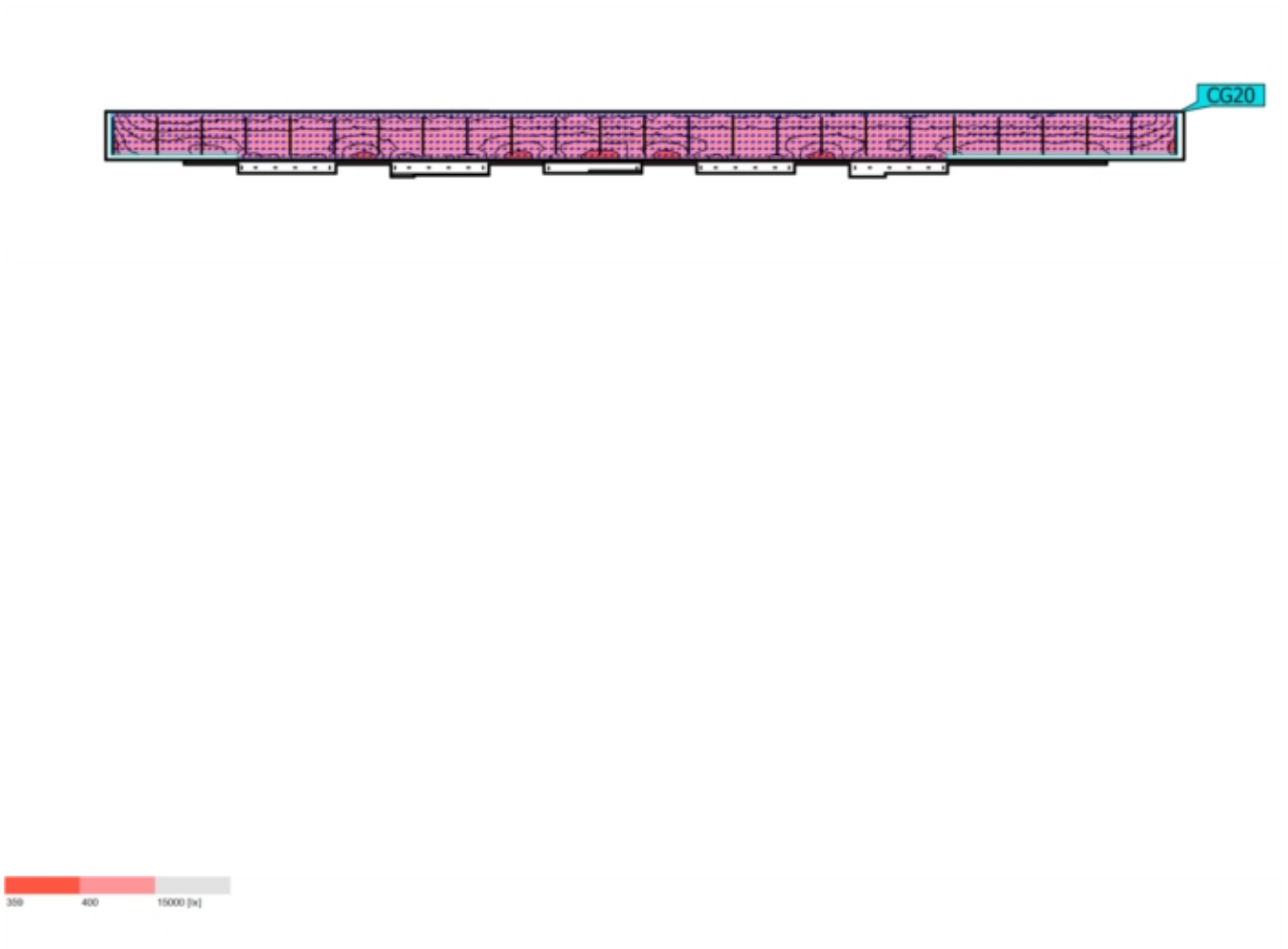

Proprietà	\bar{E}	$E_{\min.}$	E_{\max}	g_1	g_2	Indice
Banchina - LUX 300 Illuminamento perpendicolare Altezza: 0.000 m	524 lx	362 lx	622 lx	0.69	0.58	CG20

Profilo di utilizzo: Ambienti comuni all'interno di edifici - locali di controllo, Sale per impianti domestici, sale per dispositivi di commutazione

Piano banchina · Banchina - LUX 300 (normale)

Banchina - LUX 300

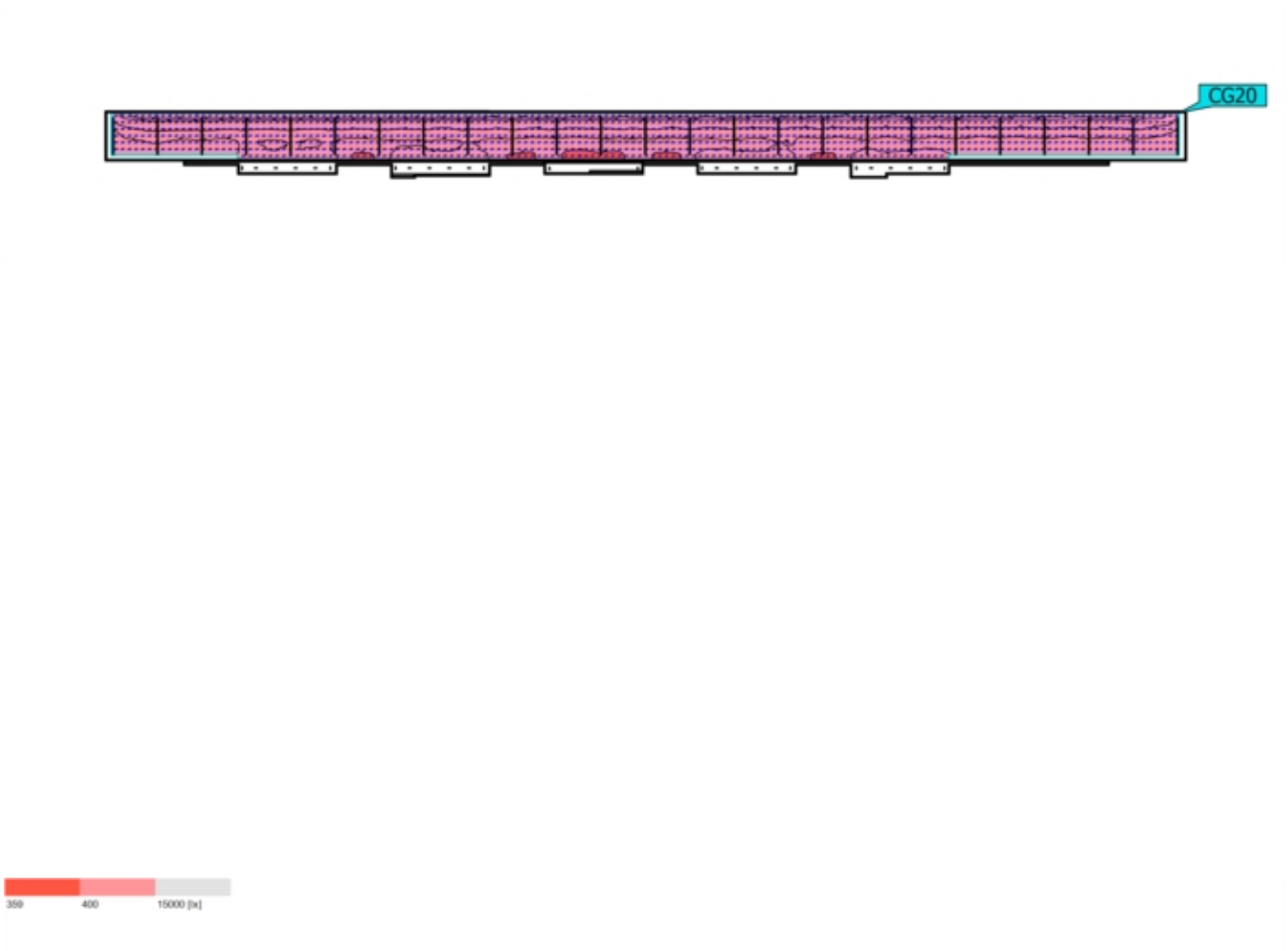

Proprietà	\bar{E}	$E_{\min.}$	E_{\max}	g_1	g_2	Indice
Banchina - LUX 300 Illuminamento perpendicolare Altezza: 0.800 m	582 lx	361 lx	841 lx	0.62	0.43	CG20

Profilo di utilizzo: Ambienti comuni all'interno di edifici - locali di controllo, Sale per impianti domestici, sale per dispositivi di commutazione

Piano banchina · Banchina - LUX 300 (normale)

Banchina - LUX 300

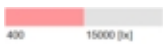
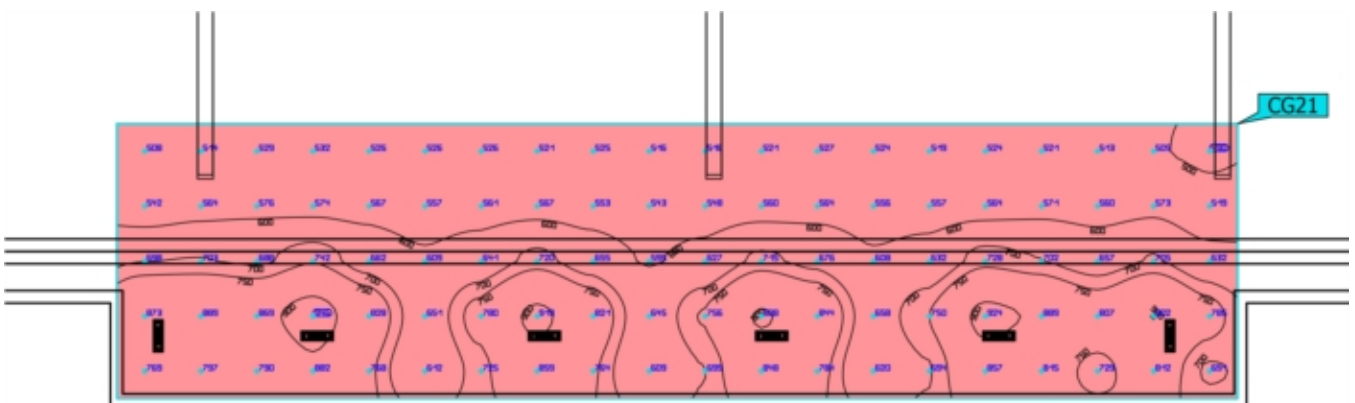

Proprietà	\bar{E}	$E_{min.}$	E_{max}	g_1	g_2	Indice
Banchina - LUX 300 Illuminamento perpendicolare Altezza: 0.000 m	665 lx	490 lx	946 lx	0.74	0.52	CG21

Profilo di utilizzo: Ambienti comuni all'interno di edifici - locali di controllo, Sale per impianti domestici, sale per dispositivi di commutazione

Piano banchina · Banchina - LUX 300 (normale)

Banchina - LUX 300

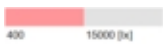
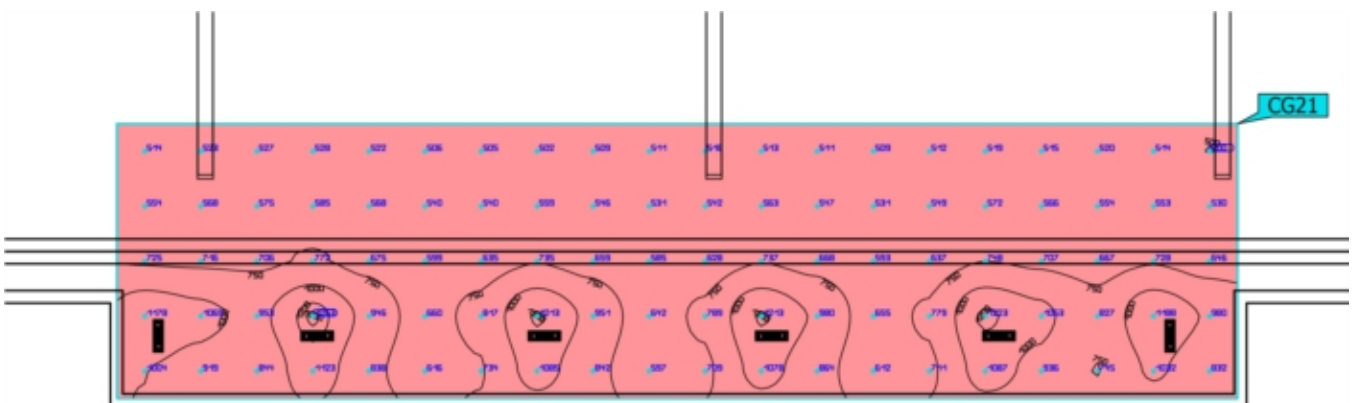

Proprietà	\bar{E}	E_{min}	E_{max}	g_1	g_2	Indice
Banchina - LUX 300 Illuminamento perpendicolare Altezza: 0.800 m	715 lx	500 lx	1263 lx	0.70	0.40	CG21

Profilo di utilizzo: Ambienti comuni all'interno di edifici - locali di controllo, Sale per impianti domestici, sale per dispositivi di commutazione

Piano banchina · Banchina - LUX 300 (normale)

Banchina - LUX 300

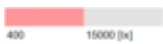
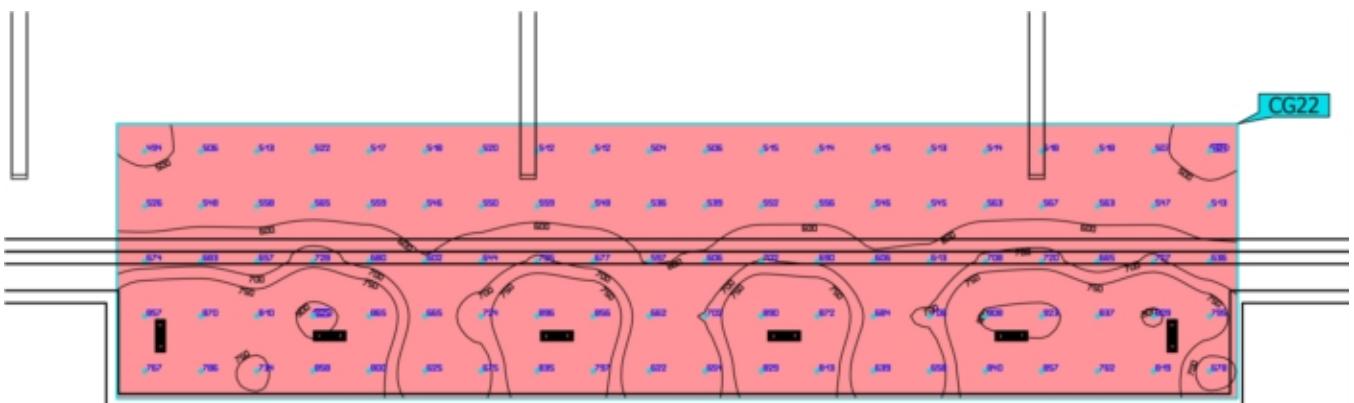

Proprietà	\bar{E}	E_{min}	E_{max}	g_1	g_2	Indice
Banchina - LUX 300 Illuminamento perpendicolare Altezza: 0.000 m	659 lx	484 lx	925 lx	0.73	0.52	CG22

Profilo di utilizzo: Ambienti comuni all'interno di edifici - locali di controllo, Sale per impianti domestici, sale per dispositivi di commutazione

Piano banchina · Banchina - LUX 300 (normale)

Banchina - LUX 300

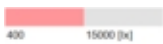
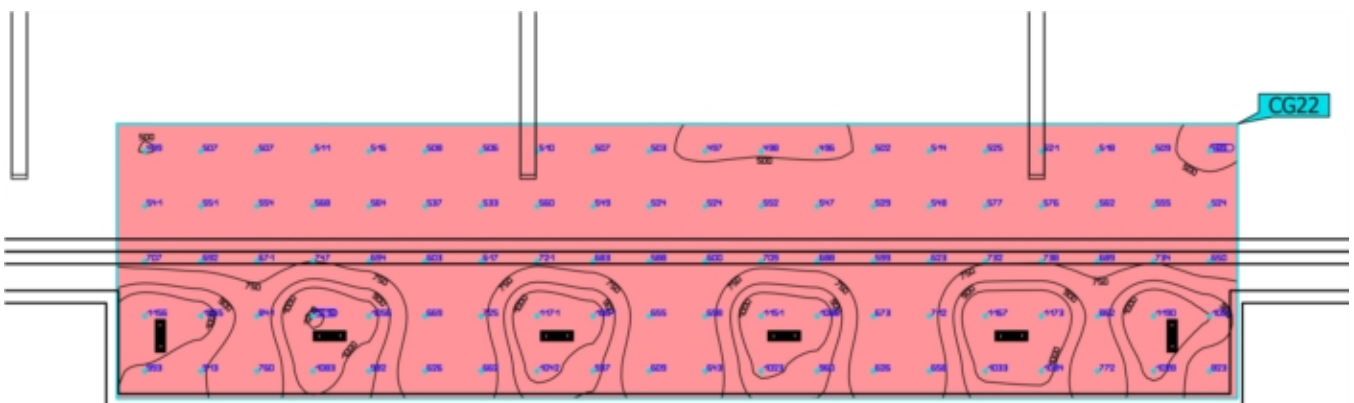

Proprietà	\bar{E}	$E_{min.}$	E_{max}	g_1	g_2	Indice
Banchina - LUX 300 Illuminamento perpendicolare Altezza: 0.800 m	711 lx	489 lx	1218 lx	0.69	0.40	CG22

Profilo di utilizzo: Ambienti comuni all'interno di edifici - locali di controllo, Sale per impianti domestici, sale per dispositivi di commutazione

Piano banchina · Banchina - LUX 300 (normale)

Banchina - LUX 300

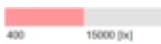
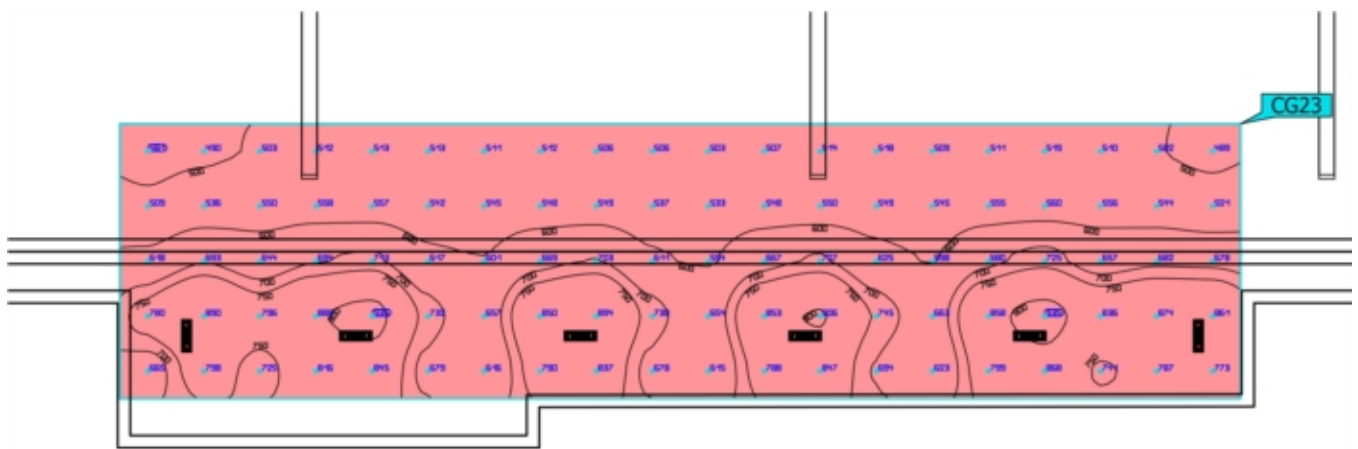

Proprietà	\bar{E}	E_{\min}	E_{\max}	g_1	g_2	Indice
Banchina - LUX 300 Illuminamento perpendicolare Altezza: 0.000 m	655 lx	481 lx	935 lx	0.73	0.51	CG23

Profilo di utilizzo: Ambienti comuni all'interno di edifici - locali di controllo, Sale per impianti domestici, sale per dispositivi di commutazione

Piano banchina · Banchina - LUX 300 (normale)

Banchina - LUX 300

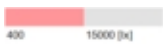
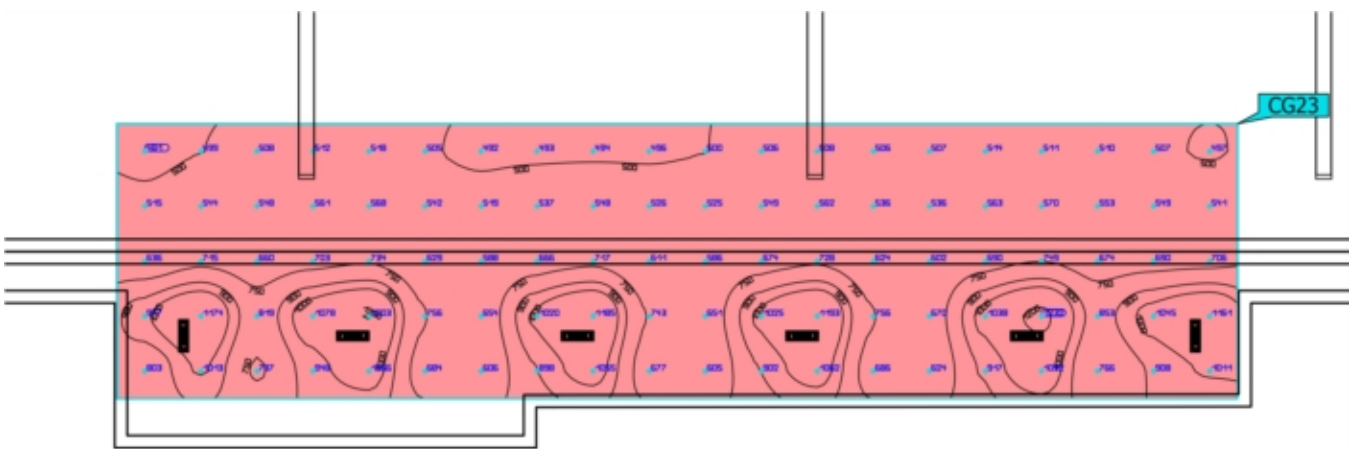

Proprietà	\bar{E}	$E_{min.}$	E_{max}	g_1	g_2	Indice
Banchina - LUX 300 Illuminamento perpendicolare Altezza: 0.800 m	706 lx	481 lx	1232 lx	0.68	0.39	CG23

Profilo di utilizzo: Ambienti comuni all'interno di edifici - locali di controllo, Sale per impianti domestici, sale per dispositivi di commutazione

Piano banchina · Banchina - LUX 300 (normale)

Banchina - LUX 300

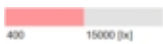
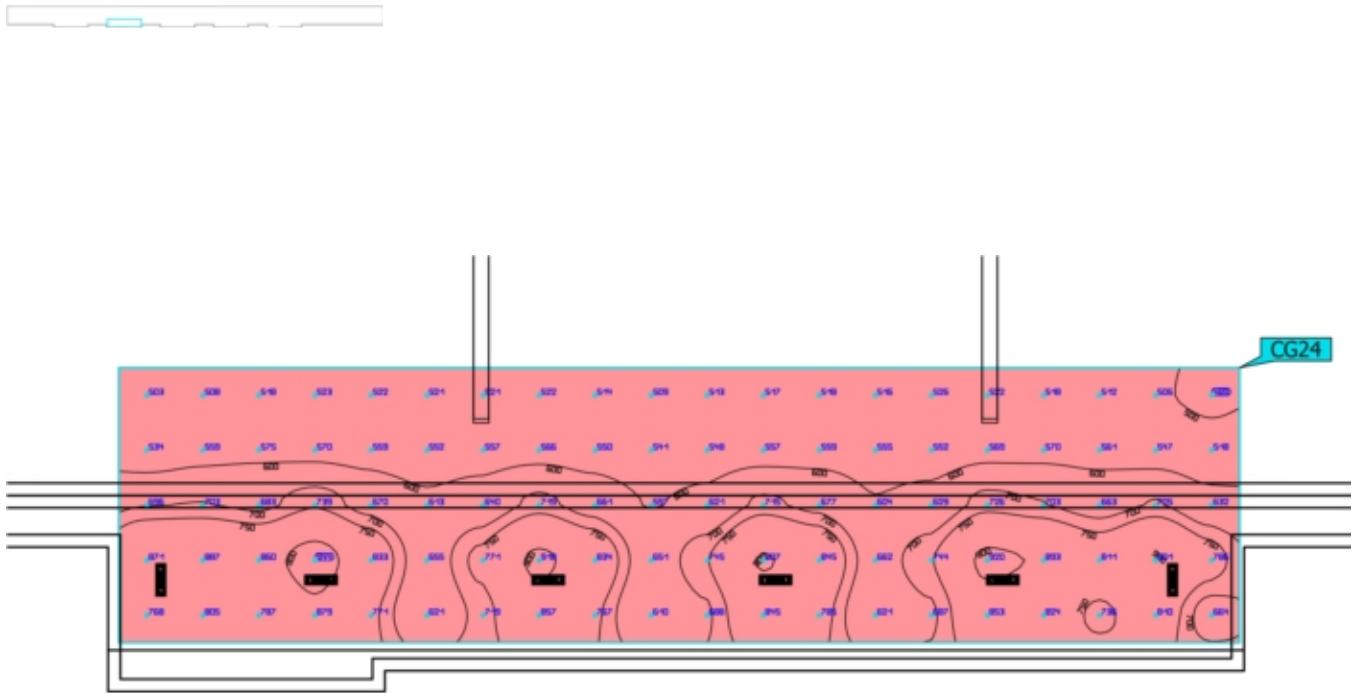

Proprietà	\bar{E}	E_{min}	E_{max}	g_1	g_2	Indice
Banchina - LUX 300 Illuminamento perpendicolare Altezza: 0.000 m	663 lx	489 lx	944 lx	0.74	0.52	CG24

Profilo di utilizzo: Ambienti comuni all'interno di edifici - locali di controllo, Sale per impianti domestici, sale per dispositivi di commutazione

Piano banchina · Banchina - LUX 300 (normale)

Banchina - LUX 300

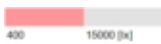
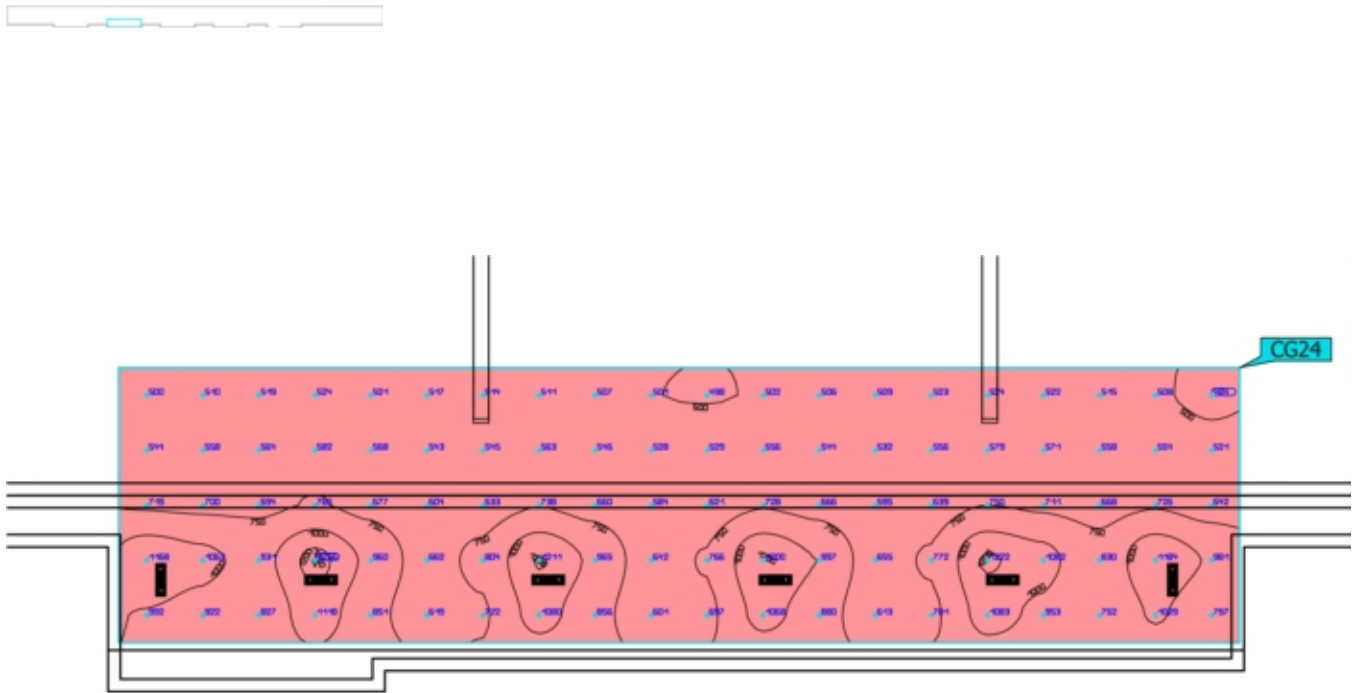

Proprietà	\bar{E}	E_{min}	E_{max}	g_1	g_2	Indice
Banchina - LUX 300 Illuminamento perpendicolare Altezza: 0.800 m	713 lx	484 lx	1256 lx	0.68	0.39	CG24

Profilo di utilizzo: Ambienti comuni all'interno di edifici - locali di controllo, Sale per impianti domestici, sale per dispositivi di commutazione

Edificio 1 · Piano banchina · Banchina - LUX 300 (Scena illuminazione di emergenza)

Superficie antipanico (Banchina - LUX 300)

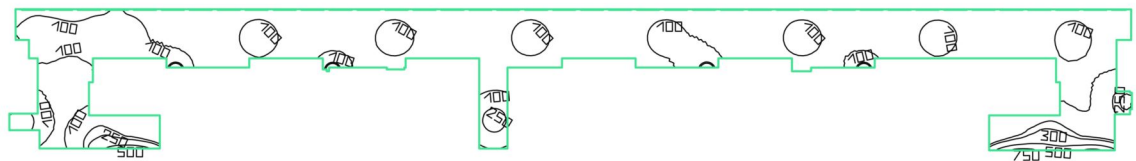
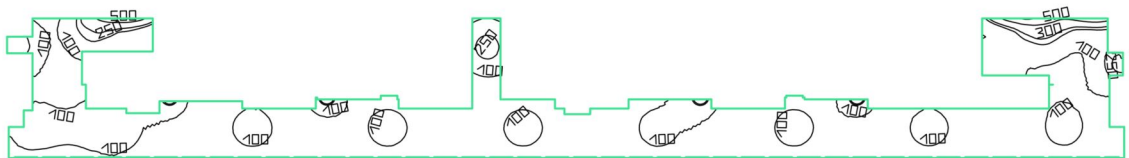
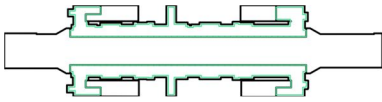

Proprietà	$E_{min.}$ (Nominale)	E_{max}	U_d (Nominale)	Indice
Superficie antipanico (Banchina - LUX 300) Illuminamento perpendicolare (adattivo) Altezza: 0.000 m	37.4 lx (≥ 0.50 lx) ✓	829 lx	0.045 (≥ 0.025) ✓	AP11

Avvertenze sulla progettazione:

Il calcolo relativo alla scena dell'illuminazione di emergenza è stato effettuato senza tenere in considerazione i mobili presenti.

Piano banchina · Banchina - LUX 300 (Scena illuminazione di emergenza)

Superficie antipánico (Banchina - LUX 300)

Avvertenze sulla progettazione:

Il calcolo relativo alla scena dell'illuminazione di emergenza è stato effettuato senza tenere in considerazione i mobili presenti.

Contenuto

Contenuto	1
Area 1 - Edificio 1 - Piano banchina Approdo banchina - LUX 350	
Riepilogo / Scena illuminazione di emergenza	2
Area 1 - Edificio 1 - Piano banchina Approdo banchina - LUX 350	
Riepilogo / Scena illuminazione di emergenza	4
Area 1 - Edificio 1 - Piano banchina Approdo banchina - LUX 350	
Riepilogo / Scena illuminazione di emergenza	6
Area 1 - Edificio 1 - Piano banchina Approdo banchina - LUX 350	
Riepilogo / Scena illuminazione di emergenza	8
Area 1 - Edificio 1 - Piano banchina Banchina - LUX 300	
Riepilogo / Scena illuminazione di emergenza	10
Via di esodo banchina / Scena illuminazione di emergenza / Illuminamento perpendicolare (adattivo)	12
Area 1 - Edificio 1 - Piano banchina Banchina - LUX 300	
Riepilogo / Scena illuminazione di emergenza	14

Piano banchina · Approdo banchina - LUX 350

Riepilogo

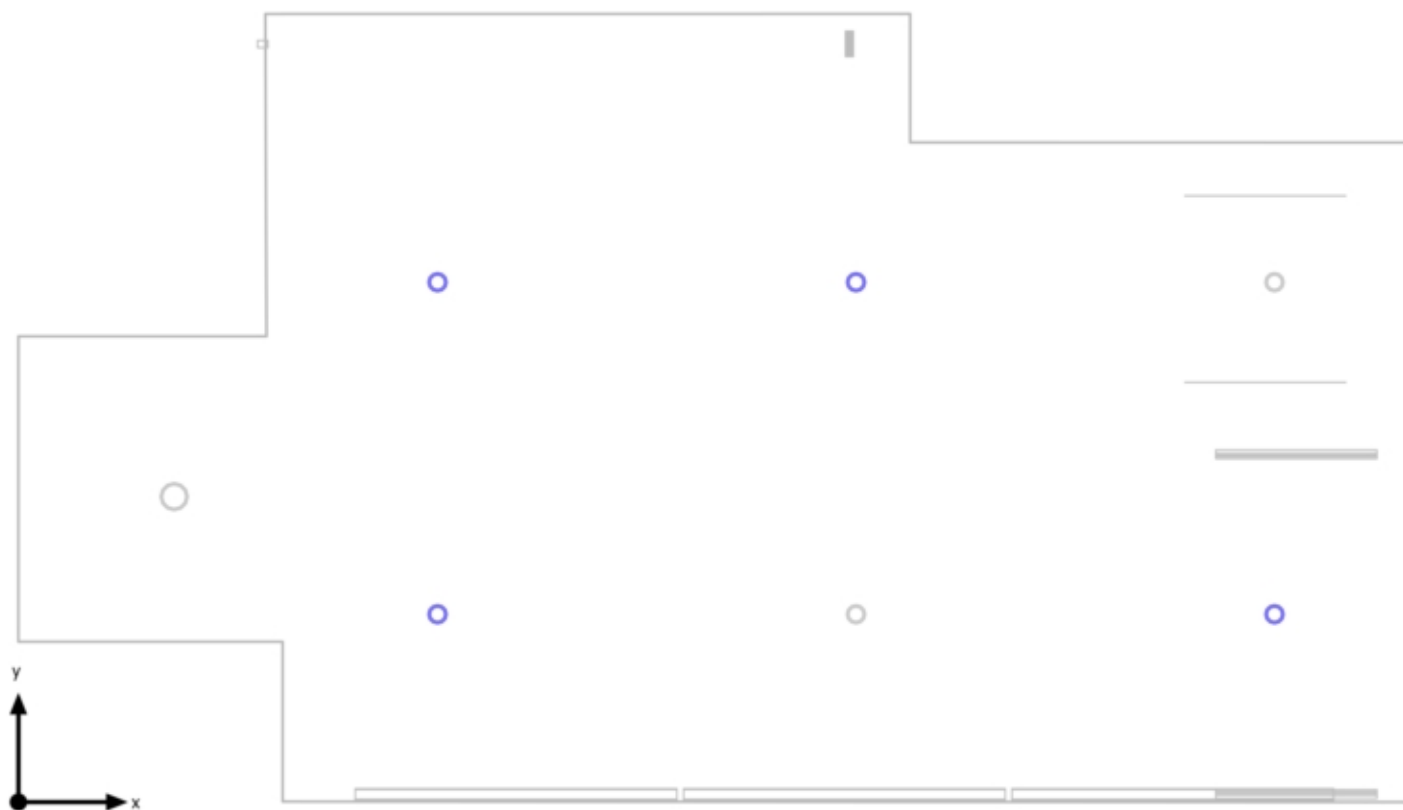

Piano banchina · Approdo banchina - LUX 350

Riepilogo

Risultati

	Unità	Calcolato	Nominale	OK	Indice
Locale	Valore di allacciamento specifico	0.29 W/m ²	-	-	

Avvertenze sulla progettazione:

Il calcolo relativo alla scena dell'illuminazione di emergenza è stato effettuato senza tenere in considerazione i mobili presenti.

Lista lampade

Pz.	Produttore	Articolo No.	Nome articolo	P	Φ	Efficienza
4	Targetti	1T8401	CCTEVO 10 UGR RA90 15W 30K R PW	17.0 W	1680 lm	98.8 lm/W
				 2.6 W	252 lm (15 %)	-

Piano banchina · Approdo banchina - LUX 350

Riepilogo

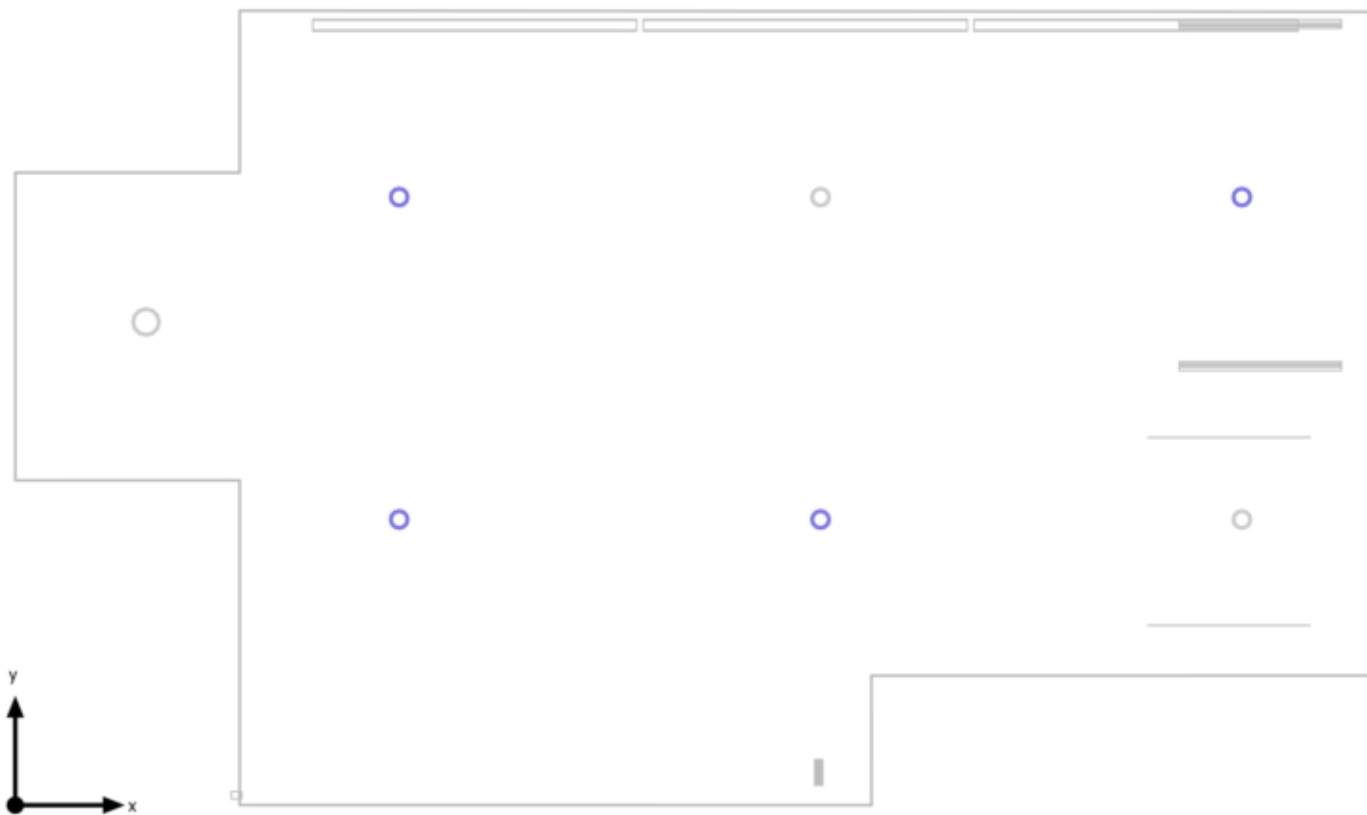

Piano banchina · Approdo banchina - LUX 350

Riepilogo

Risultati

	Unità	Calcolato	Nominale	OK	Indice
Locale	Valore di allacciamento specifico	0.30 W/m ²	-	-	

Avvertenze sulla progettazione:

Il calcolo relativo alla scena dell'illuminazione di emergenza è stato effettuato senza tenere in considerazione i mobili presenti.

Lista lampade

Pz.	Produttore	Articolo No.	Nome articolo	P	Φ	Efficienza
4	Targetti	1T8401	CCTEVO 10 UGR RA90 15W 30K R PW	17.0 W	1680 lm	98.8 lm/W
				 2.6 W	252 lm (15 %)	-

Piano banchina · Approdo banchina - LUX 350

Riepilogo



Piano banchina · Approdo banchina - LUX 350

Riepilogo

Risultati

	Unità	Calcolato	Nominale	OK	Indice
Locale	Valore di allacciamento specifico	0.29 W/m ²	-	-	

Avvertenze sulla progettazione:

Il calcolo relativo alla scena dell'illuminazione di emergenza è stato effettuato senza tenere in considerazione i mobili presenti.

Lista lampade

Pz.	Produttore	Articolo No.	Nome articolo	P	Φ	Efficienza
4	Targetti	1T8401	CCTEVO 10 UGR RA90 15W 30K R PW	17.0 W	1680 lm	98.8 lm/W
				 2.6 W	252 lm (15 %)	-

Piano banchina · Approdo banchina - LUX 350

Riepilogo

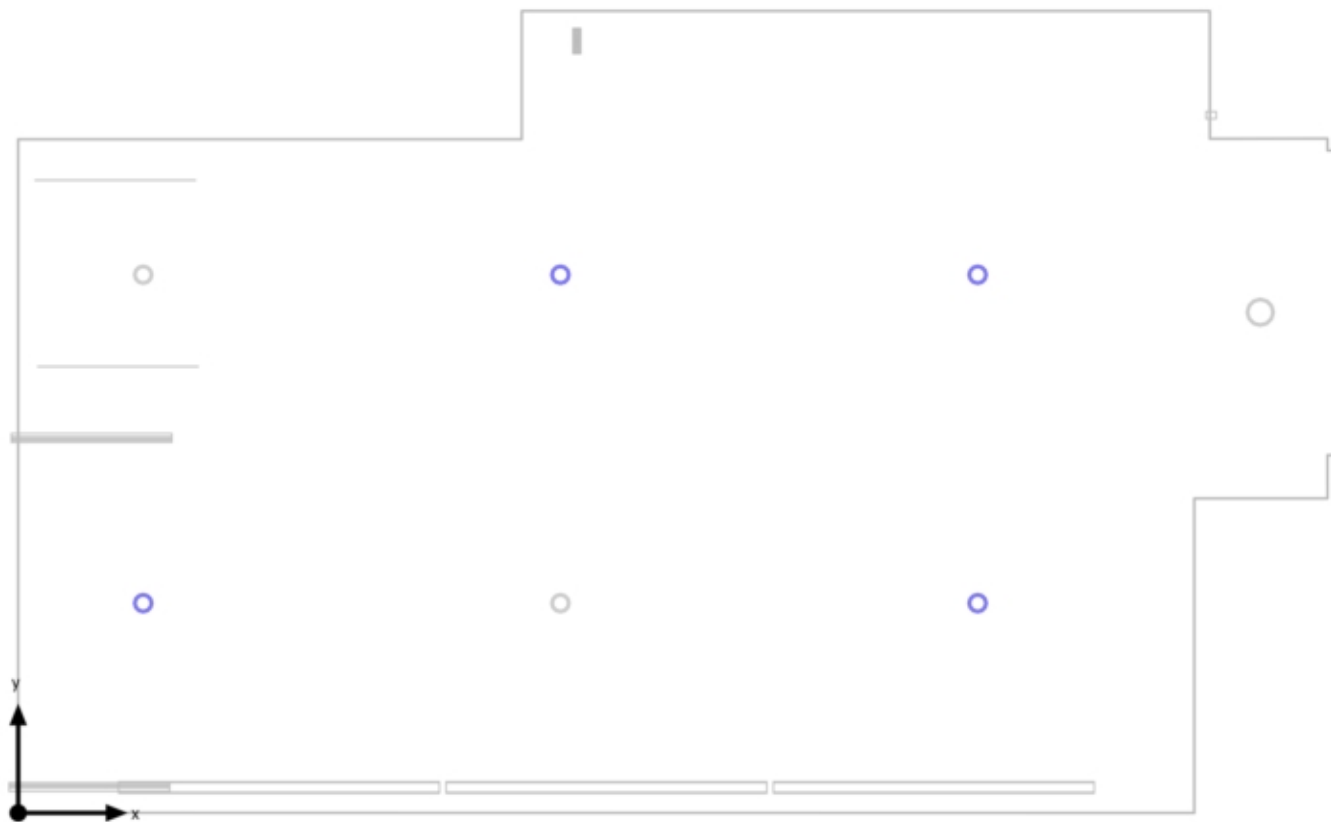

Piano banchina · Approdo banchina - LUX 350

Riepilogo

Risultati

	Unità	Calcolato	Nominale	OK	Indice
Locale	Valore di allacciamento specifico	0.29 W/m ²	-	-	

Avvertenze sulla progettazione:

Il calcolo relativo alla scena dell'illuminazione di emergenza è stato effettuato senza tenere in considerazione i mobili presenti.

Lista lampade

Pz.	Produttore	Articolo No.	Nome articolo	P	Φ	Efficienza
4	Targetti	1T8401	CCTEVO 10 UGR RA90 15W 30K R PW	17.0 W	1680 lm	98.8 lm/W
				 2.6 W	252 lm (15 %)	-

Edificio 1 · Piano banchina · Banchina - LUX 300 (Scena illuminazione di emergenza)

Riepilogo

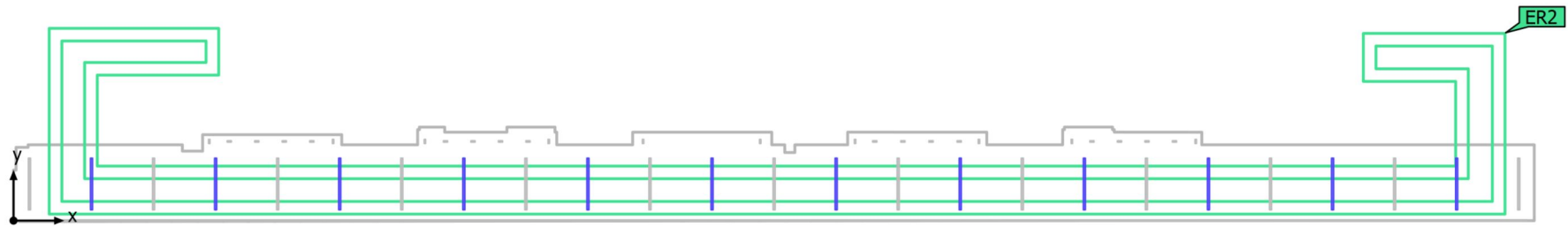

Base 194.14 m²

Coefficienti di riflessione
Soffitto: 20.0 %,
Pareti: 64.4 %,
Pavimento: 20.0 %

Fattore di diminuzione 0.80 (fisso)

Altezza di montaggio 3.895 m

Edificio 1 · Piano banchina · Banchina - LUX 300 (Scena illuminazione di emergenza)

Riepilogo

Risultati

	Unità	Calcolato	Nominale	OK	Indice
Locale	Valore di allacciamento specifico	0.34 W/m ²	-		

Vie di esodo

Proprietà	E _{min.} Area centrale	E _{max} Area centrale	E _{min.} Linea mediana	E _{max} Linea mediana	U _d	Indice
	(Nominale)		(Nominale)		(Nominale)	
Via di esodo banchina Illuminamento perpendicolare (adattivo) Altezza: 0.000 m	1.01 lx (≥ 0.50 lx) ✓	44.9 lx	2.28 lx (≥ 1.00 lx) ✓	43.3 lx	0.053 (≥ 0.025) ✓	ER2

(2) Calcolato utilizzando DIN:18599-4.

Avvertenze sulla progettazione:

Il calcolo relativo alla scena dell'illuminazione di emergenza è stato effettuato senza tenere in considerazione i mobili presenti.

Lista lampade

Pz.	Produttore	Articolo No.	Nome articolo	P	Φ	Efficienza
12	ZUMTOBEL	22169919 (4000 K PC)	SLOIN A K SL IP54 L2040 HE LDE SRE	32.7 W	4801 lm	146.8 lm/W
				 5.5 W	800 lm (17 %)	-

Edificio 1 · Piano banchina · Banchina - LUX 300 (Scena illuminazione di emergenza)

Via di esodo banchina

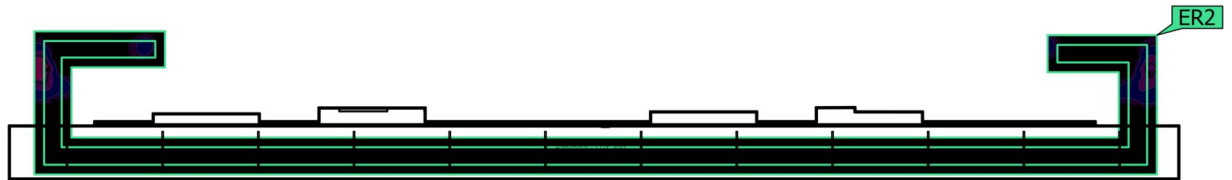

Proprietà	$E_{min.}$ Area centrale (Nominale)	E_{max} Area centrale	$E_{min.}$ Linea mediana (Nominale)	E_{max} Linea mediana	U_d (Nominale)	Indice
Via di esodo banchina Illuminamento perpendicolare (adattivo) Altezza: 0.000 m	1.01 lx (≥ 0.50 lx) ✓	44.9 lx	2.28 lx (≥ 1.00 lx) ✓	43.3 lx	0.053 (≥ 0.025) ✓	ER2

Edificio 1 · Piano banchina · Banchina - LUX 300 (Scena illuminazione di emergenza)

Via di esodo banchina

Avvertenze sulla progettazione:

Il calcolo relativo alla scena dell'illuminazione di emergenza è stato effettuato senza tenere in considerazione i mobili presenti.

Edificio 1 · Piano banchina · Banchina - LUX 300 (Scena illuminazione di emergenza)

Riepilogo



Base 195.96 m²

Coefficienti di riflessione
Soffitto: 20.0 %,
Pareti: 64.5 %,
Pavimento: 20.0 %

Fattore di diminuzione 0.80 (fisso)

Altezza di montaggio 3.895 m

Edificio 1 · Piano banchina · Banchina - LUX 300 (Scena illuminazione di emergenza)

Riepilogo

Risultati

(2) Calcolato utilizzando DIN:18599-4.

Avvertenze sulla progettazione:

Il calcolo relativo alla scena dell'illuminazione di emergenza è stato effettuato senza tenere in considerazione i mobili presenti.

Lista lampade

Pz.	Produttore	Articolo No.	Nome articolo	P	Φ	Efficienza
12	ZUMTOBEL	22169919 (4000 K PC)	SLOIN A K SL IP54 L2040 HE LDE SRE	32.7 W	4801 lm	146.8 lm/W
				 5.5 W	800 lm (17 %)	-

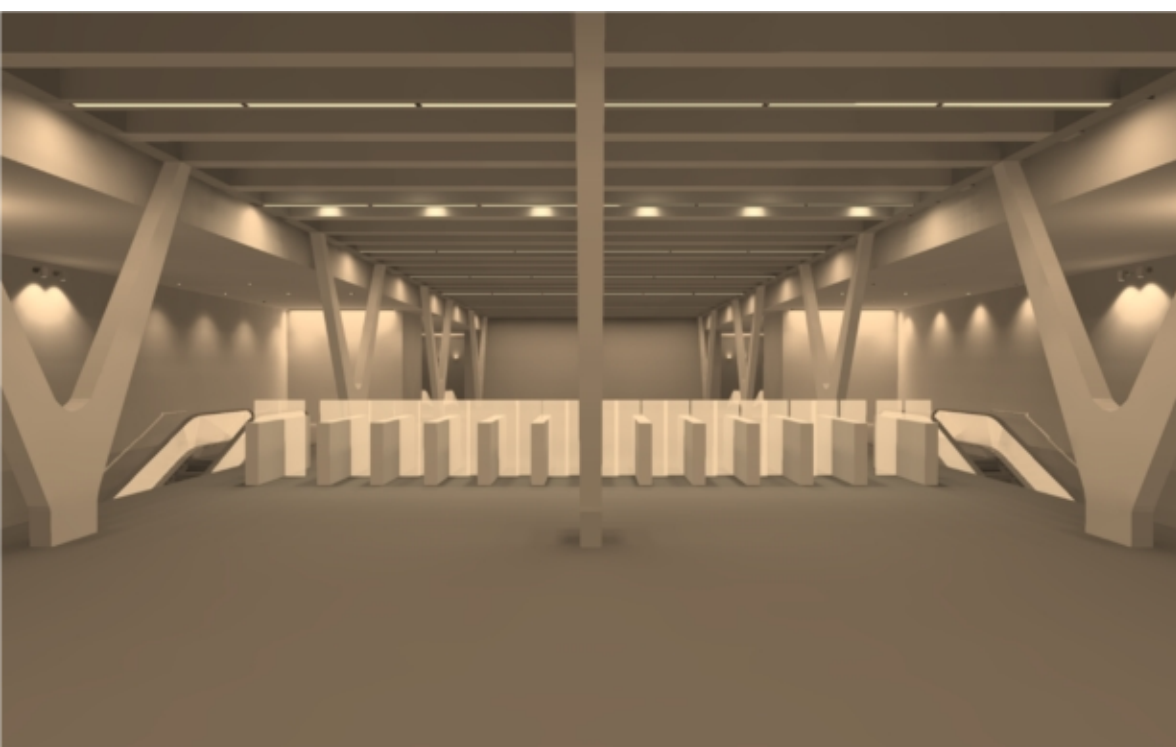

MMT_S. Giovanni Bosco

Stazione metropolitana di torino

Contenuto

Copertina	1
Contenuto	2

Scheda prodotto

BEGA - 84098K3 (1x LED 19,4W)	6
Disano Illuminazione - Disano 963 LED 20W CLD GRIGIO (1x led_963_20)	7
Disano Illuminazione - Disano 963 LED 20W CLD GRIGIO (1x led_963_20)	9
Disano Illuminazione - Disano 963 LED 27W CLD-E GRIGIO (1x led_963_27)	11
Disano Illuminazione - Disano 963 LED 27W CLD-E GRIGIO (1x led_963_27)	13
Disano Illuminazione - Disano 963 LED 47W CLD-E GRIGIO (1x led_963_47)	15
Disano Illuminazione - Disano 963 LED 47W CLD-E GRIGIO (1x led_963_47)	17
Disano Illuminazione - Disano 2162 53W CLD-E GRAFITE (1x led_49w_2162)	19
Disano Illuminazione - Disano 2162 53W CLD-E GRAFITE (1x led_49w_2162)	21
Exenia - MAG PLAF 26W ottica/L 45° (1x 6009150/L)	23
Exenia - MAG PLAF 26W ottica/L 45° (1x 6009150/L)	24
iGuzzini illuminazione - iRoll 65 (mini): Outdoor wall-mounted luminaire - warm white LED - with integrated electronic ballast Vin=120-240V ac - Flood optic - 12W 1700lm - 3000K (1x LED / 12W)	26
iGuzzini illuminazione - Laser Blade - High Contrast - MK54.43 - Incasso a 10 celle - LED - Warm White - Ottica flood - 20W 2200lm - 3000K - CRI 90 - Nero/nero (1x LED)	28
iGuzzini illuminazione - Laser Blade InOut - incasso - BX64.47 - Incasso a soffitto rettangolare IP65, corpo piccolo, Led Warm White, Ottica Spot DALI - 9.9W 1100lm - 3000K - Bianco/nero (1x LED)	29
iGuzzini illuminazione - Palco iNOut - ø119mm - EI06.01 - Proiettore con basetta - Led Warm White- Alimentazione Elettronica Integrata - Ottica Wide Flood - 24W 2850lm - 3000K - Bianco (1x LED)	31
iGuzzini illuminazione - Palco iNOut - ø119mm - EI06.01 - Proiettore con basetta - Led Warm White- Alimentazione Elettronica Integrata - Ottica Wide Flood - 24W 2850lm - 3000K - Bianco (1x LED)	33
iGuzzini illuminazione - Palco iNOut - ø119mm - EI09.01 - Proiettore con basetta - Led Warm White - Alimentazione Elettronica Integrata - Ottica Very Wide Flood - 24W 2950lm - 3000K - Bianco (1x LED)	35
iGuzzini illuminazione - Palco iNOut - ø119mm - EI09.01 - Proiettore con basetta - Led Warm White - Alimentazione Elettronica Integrata - Ottica Very Wide Flood - 24W 2950lm - 3000K - Bianco (1x LED)	37
Linea Light Group - Ribbon Plus - LED strip, IP20 - 3.2 W (1x 007000039U30)	39
Non ancora Membro DIALux - ALPHA INSERT SYM FROST C9 3000K IP20 (1x Regular A4109.24.120.930.IP20)	40
Non ancora Membro DIALux - BANISTER-FC 0,5m2.5WCL.3 3000K (1x BANISTER 500)	41
Non ancora Membro DIALux - BANISTER-FC 1m 5W CL.3 3000K (1x BANISTER 1000)	42
Non ancora Membro DIALux - BANISTER-FC 2m 10W CL.3 3000K (1x BANISTER 2000)	43
Targetti Sankey S.p.A. - CCTEVO 10 UGR RA90 15W 30K R PW (1x LED-LAX90B00)	44
Targetti Sankey S.p.A. - CCTEVO 10 UGR RA90 15W 30K R PW (1x LED-LAX90B00)	46

Contenuto

Targetti Sankey S.p.A. - CCTEVO 16 UGR RA90 20W 30K R PW (1x LED-LAY70B00)	48
Targetti Sankey S.p.A. - CCTEVO 16 UGR RA90 20W 30K R PW (1x LED-LAY70B00)	49
ZUMTOBEL - SLOIN A K SL IP54 L2040 HE LDE SRE (1x LED-Z42184372 32C7W)	51
ZUMTOBEL - SLOIN A K SL IP54 L2040 HE LDE SRE (1x LED-Z42184372 32C7W)	53
ZUMTOBEL - SLOIN A K SL IP54 L2040 HE LDE SRE (1x LED-Z42184372 32C7W)	55
ZUMTOBEL - SLOIN slim K L2250 F WH (1x LED-ZS302250PC 48C5W)	56
ZUMTOBEL - SLOIN T K SL IP54 L2063 HE LDE WH (1x LED-ZL2000840HEPC 30C9W)	57
ZUMTOBEL - SLOIN T K SL IP54 L2063 HE LDE WH (1x LED-ZL2000840HEPC 30C9W)	59
ZUMTOBEL - SLOIN T K SL IP54 L2063 HE LDE WH (1x LED-ZL2000840HEPC 30C9W)	60
ZUMTOBEL - TEC C 7400-840 L2000 NB LDE SR IP64 (1x LED-Z42936532 41C6W)	62
ZUMTOBEL - TEC C 7400-840 L2000 NB LDE SR IP64 (1x LED-Z42936532 41C6W)	64

Area 1 - Edificio 1

Piano sottobanchina

Descrizione	66
Elenco dei locali / normale	67
Elenco dei locali / Scena illuminazione di emergenza	72
Lista lampade	76
Oggetti di calcolo / normale	77
Oggetti di calcolo / Scena illuminazione di emergenza	80

Area 1 - Edificio 1 - Piano sottobanchina

00_Sottobanchina-percorsi - LUX 200

Riepilogo / normale	82
Riepilogo / Scena illuminazione di emergenza	84
Superficie utile (00_Sottobanchina-percorsi - LUX 200) / normale / Illuminamento perpendicolare	86
Superficie antipanico (00_Sottobanchina-percorsi - LUX 200) / Scena illuminazione di emergenza / Illuminamento perpendicolare (adattivo)	88

Area 1 - Edificio 1 - Piano sottobanchina

00_Sottobanchina-percorsi - LUX 200

Riepilogo / normale	90
Riepilogo / Scena illuminazione di emergenza	92
Superficie utile (00_Sottobanchina-percorsi - LUX 200) / normale / Illuminamento perpendicolare	94

Contenuto

Superficie antipanico (00_Sottobanchina-percorsi - LUX 200) / Scena illuminazione di emergenza / Illuminamento perpendicolare (adattivo)	96
---	----

Area 1 - Edificio 1 - Piano sottobanchina

00_Sottobanchina-percorsi - LUX 200

Riepilogo / normale	98
Riepilogo / Scena illuminazione di emergenza	100
Superficie utile (00_Sottobanchina-percorsi - LUX 200) / normale / Illuminamento perpendicolare	102
Superficie antipanico (00_Sottobanchina-percorsi - LUX 200) / Scena illuminazione di emergenza / Illuminamento perpendicolare (adattivo)	104

Area 1 - Edificio 1 - Piano sottobanchina

48. Sottocentrale idrica antincendio - LUX 200

Riepilogo / normale	106
Riepilogo / Scena illuminazione di emergenza	108
Superficie utile (48. Sottocentrale idrica antincendio - LUX 200) / normale / Illuminamento perpendicolare	110
Superficie antipanico (48. Sottocentrale idrica antincendio - LUX 200) / Scena illuminazione di emergenza / Illuminamento perpendicolare (adattivo)	112

Area 1 - Edificio 1 - Piano sottobanchina

49. Sottocentrale idrica antincendio - LUX 200 - LUX 200

Riepilogo / normale	114
Riepilogo / Scena illuminazione di emergenza	116
Superficie utile (49. Sottocentrale idrica antincendio - LUX 200 - LUX 200) / normale / Illuminamento perpendicolare	118
Superficie antipanico (49. Sottocentrale idrica antincendio - LUX 200 - LUX 200) / Scena illuminazione di emergenza / Illuminamento perpendicolare (adattivo)	120

Area 1 - Edificio 1 - Piano sottobanchina

Sottobanchina - LUX 200

Riepilogo / normale	122
Riepilogo / Scena illuminazione di emergenza	124
Superficie utile (Sottobanchina - LUX 200) / normale / Illuminamento perpendicolare	126
Superficie antipanico (Sottobanchina - LUX 200) / Scena illuminazione di emergenza / Illuminamento perpendicolare (adattivo)	127

Contenuto

Area 1 - Edificio 1 - Piano sottobanchina

Sottobanchina - LUX 200

Riepilogo / normale	129
Riepilogo / Scena illuminazione di emergenza	131
Superficie utile (Sottobanchina - LUX 200) / normale / Illuminamento perpendicolare	133
Superficie antipanico (Sottobanchina - LUX 200) / Scena illuminazione di emergenza / Illuminamento perpendicolare (adattivo)	134

Scheda tecnica prodotto

BEGA - 84098K3



P	22.0 W
$\Phi_{Lampada}$	2528 lm
Efficienza	114.9 lm/W
CCT	3000 K
CRI	100

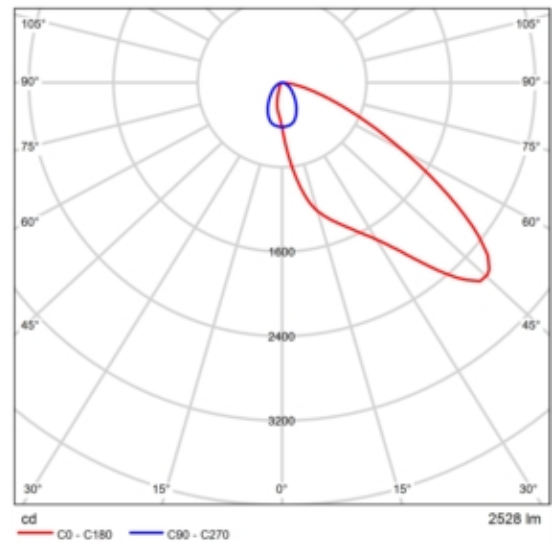

CDL polare

Scheda tecnica prodotto

Disano Illuminazione S.p.A - Disano 963 LED 20W CLD GRIGIO



Articolo No.	963 Hydro LED - High Performance
P	20.0 W
Φ Lampadina	3028 lm
Φ Lampada	3028 lm
η	100.00 %
Efficienza	151.4 lm/W
CCT	4000 K
CRI	80

L'alta esperienza tecnologica raggiunta dal Gruppo Disano nella progettazione illuminotecnica e nella produzione industriale ha reso possibile la realizzazione della nuova armatura stagna a LED. New Hydro LED è caratterizzata da una linea moderna che ben si integra in qualsiasi tipo di ambientazione. Corpo: Stampato ad iniezione, in policarbonato grigio, infrangibile, di elevata resistenza meccanica grazie alla struttura rinforzata da nervature interne. Diffusore: stampato ad iniezione in policarbonato con righe interne per un maggior controllo luminoso, autoestinguento V2, stabilizzato ai raggi UV, finitura esterna liscia per facilitare la pulizia necessaria per avere la massima efficienza luminosa. Chiusura a incastro e con viti di sicurezza in acciaio inox. Riflettore: in acciaio zincato preverniciato bianco a forno con resina poliesteri stabilizzato ai raggi UV. Fissato al corpo con innesto rapido mediante dispositivo ricavato direttamente sul corpo. Dimensioni: L 1260mm - 102mm - 120mm Cablaggio: cavetto rigido sezione 0.5 mmq. Guaina di PVC-HT resistente a 90° C. secondo le norme EN 50525-2-31. Dotazione: guarnizione di tenuta iniettata in materiale ecologico di poliuretano espanso antinvecchiamento. Staffe di fissaggio a plafone e a sospensione in Acciaio Inox. Connettore presa-spina. L'ancoraggio dell'apparecchiatura sulle

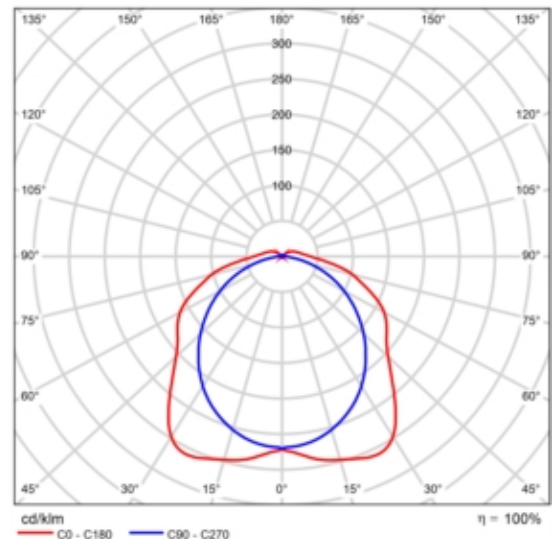

CDL polare

Valutazione di abbagliamento secondo UGR												
p. Soffitto		70	70	50	50	30	70	70	50	50	30	
p. Pareti		50	30	50	30	30	50	30	50	30	30	
p. Pavimento		20	20	20	20	20	20	20	20	20	20	
Dimensioni del locale		Linea di mira perpendicolare all'asse delle lampade					Linea di mira parallela all'asse delle lampade					
X	Y											
2H	2H	19.3	20.6	19.7	21.0	21.3	17.8	19.1	18.2	19.5	19.8	
	3H	21.5	22.7	21.9	23.1	23.5	19.1	20.3	19.5	20.6	21.0	
	4H	22.6	23.8	23.1	24.2	24.6	19.5	20.7	20.0	21.1	21.5	
	6H	23.7	24.8	24.1	25.2	25.6	19.8	20.9	20.3	21.3	21.8	
	8H	24.2	25.2	24.6	25.6	26.1	19.9	21.0	20.4	21.4	21.8	
4H	2H	19.9	21.0	20.3	21.4	21.8	18.7	19.8	19.1	20.2	20.6	
	3H	22.4	23.4	22.8	23.8	24.2	20.2	21.2	20.7	21.6	22.1	
	4H	23.7	24.6	24.2	25.0	25.5	20.9	21.8	21.4	22.2	22.7	
	6H	25.0	25.8	25.5	26.2	26.8	21.3	22.1	21.9	22.6	23.1	
	8H	25.5	26.3	26.1	26.8	27.3	21.5	22.2	22.0	22.7	23.3	
8H	2H	26.1	26.8	26.7	27.3	27.9	21.6	22.3	22.1	22.8	23.3	
	4H	24.0	24.8	24.5	25.2	25.8	21.7	22.4	22.2	22.9	23.4	
	6H	25.6	26.2	26.1	26.7	27.3	22.5	23.1	23.0	23.6	24.2	
	8H	26.4	26.9	26.9	27.4	28.0	22.8	23.3	23.3	23.9	24.5	
	12H	27.1	27.6	27.7	28.2	28.8	23.0	23.5	23.6	24.1	24.7	
12H	4H	24.0	24.7	24.6	25.2	25.8	21.9	22.6	22.4	23.1	23.6	
	6H	25.7	26.3	26.3	26.8	27.4	22.9	23.4	23.4	24.0	24.6	
	8H	26.6	27.0	27.1	27.6	28.2	23.4	23.8	23.9	24.4	25.0	
Variazione della posizione dell'osservatore per le distanze delle lampade S												
S = 1.0H		+0.1 / -0.1					+0.1 / -0.1					
S = 1.5H		+0.2 / -0.2					+0.3 / -0.4					
S = 2.0H		+0.3 / -0.4					+0.5 / -0.8					
Tabella standard		BK10					BK14					
Attorno al conettore		10.4					6.4					
Indici di abbagliamento corretti riferiti a 3028lm Fluxo Luminoso sferico												

Diagramma UGR (SHR: 0.25)

Scheda tecnica prodotto

Disano Illuminazione S.p.A - Disano 963 LED 20W CLD GRIGIO

staffe di fissaggio avviene in sicurezza mediante innesto rapido.
Normative: in conformità alla norma EN60598-1, EN60598-2-1.
Grado di protezione: secondo la norma EN60598-1. Fattore di potenza: $\geq 0,95$ Mantenimento flusso luminoso: L80B20 80.000h. Il prodotto risponde alla normativa americana Premium LED L90 – 36.000h Classificazione rischio fotobiologico: Gruppo esente Low Flicker Risk Temperatura ambiente: -30°C a + 40°C Temperatura ambiente EM: +5°C a + 40°C A richiesta (con sovrapprezzo): • radar sensor per armature ON-OFF: sottocodice -19 (con impostazione predefinita); • armatura con cablaggio passante per fila continua: sottocodice -0072; • armatura con cablaggio dimmerabile 1-10V + emergenza: sottocodice -94; • armatura con cablaggio in emergenza ad alimentazione centralizzata: sottocodice -0050. Nelle installazioni con esposizione diretta ai raggi solari, si consiglia di utilizzare l'articolo Forma LED. L'apparecchio di illuminazione rispetta i requisiti previsti dai consorzi IFS e BRC, Direttiva HACCP, per gli impianti illuminotecnici nelle industrie alimentari. In ogni caso, verificare con i progettisti e con l'ufficio di consulenza Disano la compatibilità tra il materiale e gli alimenti, ed in tutte quelle industrie in cui è presente l'impianto di sanificazione.

Scheda tecnica prodotto

Disano Illuminazione S.p.A - Disano 963 LED 20W CLD GRIGIO



Articolo No.	963 Hydro LED - High Performance
P	20.0 W
P _{Illuminazione di emergenza}	20.0 W
Φ _{Lampadina}	3028 lm
Φ _{Lampada}	3028 lm
Φ _{Illuminazione di emergenza}	3028 lm
η	100.00 %
Efficienza	151.4 lm/W
CCT	4000 K
CRI	80
ELF	100 %

L'alta esperienza tecnologica raggiunta dal Gruppo Disano nella progettazione illuminotecnica e nella produzione industriale ha reso possibile la realizzazione della nuova armatura stagna a LED. New Hydro LED è caratterizzata da una linea moderna che ben si integra in qualsiasi tipo di ambientazione. Corpo: Stampato ad iniezione, in policarbonato grigio, infrangibile, di elevata resistenza meccanica grazie alla struttura rinforzata da nervature interne. Diffusore: stampato ad iniezione in policarbonato con righe interne per un maggior controllo luminoso, autoestinguente V2, stabilizzato ai raggi UV, finitura esterna liscia per facilitare la pulizia necessaria per avere la massima efficienza luminosa. Chiusura a incastro e con viti di sicurezza in acciaio inox. Riflettore: in acciaio zincato preverniciato bianco a forno con resina poliesteri stabilizzato ai raggi UV. Fissato al corpo con innesto rapido mediante dispositivo ricavato direttamente sul corpo. Dimensioni:

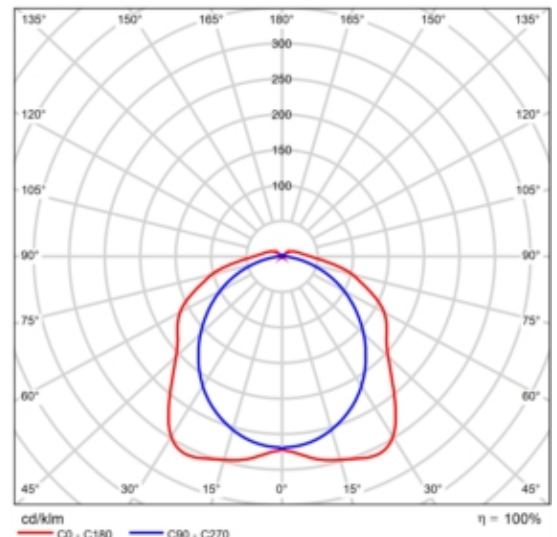

CDL polare

Valutazione di abbagliamento secondo UGR												
p. Soffitto		70	70	50	50	30	70	70	50	50	30	
p. Pareti		50	30	50	30	30	50	30	50	30	30	
p. Pavimento		20	20	20	20	20	20	20	20	20	20	
Dimensioni del locale X y		Linea di mira perpendicolare all'asse delle lampade					Linea di mira parallela all'asse delle lampade					
2H	2H	19.3	20.6	19.7	21.0	21.3	17.8	19.1	18.2	19.5	19.8	
	3H	21.5	22.7	21.9	23.1	23.5	19.1	20.3	19.5	20.6	21.0	
	4H	22.6	23.8	23.1	24.2	24.6	19.5	20.7	20.0	21.1	21.5	
	6H	23.7	24.8	24.1	25.2	25.6	19.8	20.9	20.3	21.3	21.8	
	8H	24.2	25.2	24.6	25.6	26.1	19.9	21.0	20.4	21.4	21.8	
4H	2H	19.9	21.0	20.3	21.4	21.8	18.7	19.8	19.1	20.2	20.6	
	3H	22.4	23.4	22.8	23.8	24.2	20.2	21.2	20.7	21.6	22.1	
	4H	23.7	24.6	24.2	25.0	25.5	20.9	21.8	21.4	22.2	22.7	
	6H	25.0	25.8	25.5	26.2	26.8	21.3	22.1	21.9	22.6	23.1	
	8H	25.5	26.3	26.1	26.8	27.3	21.5	22.2	22.0	22.7	23.3	
8H	2H	26.1	26.8	26.7	27.3	27.9	21.6	22.3	22.1	22.8	23.3	
	4H	24.0	24.8	24.5	25.2	25.8	21.7	22.4	22.2	22.9	23.4	
	6H	25.6	26.2	26.1	26.7	27.3	22.5	23.1	23.0	23.6	24.2	
	8H	26.4	26.9	26.9	27.4	28.0	22.8	23.3	23.3	23.9	24.5	
	12H	27.1	27.6	27.7	28.2	28.8	23.0	23.5	23.6	24.1	24.7	
12H	4H	24.0	24.7	24.6	25.2	25.8	21.9	22.6	22.4	23.1	23.6	
	6H	25.7	26.3	26.3	26.8	27.4	22.9	23.4	23.4	24.0	24.6	
	8H	26.6	27.0	27.1	27.6	28.2	23.4	23.8	23.9	24.4	25.0	
Variazione della posizione dell'osservatore per le distanze delle lampade S												
S = 1.0H		+0.1 / -0.1					+0.1 / -0.1					
S = 1.5H		+0.2 / -0.2					+0.3 / -0.4					
S = 2.0H		+0.3 / -0.4					+0.5 / -0.8					
Tabella standard		BK10					BK14					
Attorno al cono		10.4					6.4					
Indici di abbagliamento corretti riferiti a 3028lm Fluss luminoso riferito												

Diagramma UGR (SHR: 0.25)

Scheda tecnica prodotto

Disano Illuminazione S.p.A - Disano 963 LED 20W CLD GRIGIO

L 1260mm - 102mm - 120mm Cablaggio: cavetto rigido sezione 0.5 mmq. Guaina di PVC-HT resistente a 90° C. secondo le norme EN 50525-2-31. Dotazione: guarnizione di tenuta iniettata in materiale ecologico di poliuretano espanso antinvecchiamento. Staffe di fissaggio a plafone e a sospensione in Acciaio Inox. Connettore presa-spina. L'ancoraggio dell'apparecchiatura sulle staffe di fissaggio avviene in sicurezza mediante innesto rapido. Normative: in conformità alla norma EN60598-1, EN60598-2-1. Grado di protezione: secondo la norma EN60598-1. Fattore di potenza: >= 0,95 Mantenimento flusso luminoso: L80B20 80.000h. Il prodotto risponde alla normativa americana Premium LED L90 – 36.000h Classificazione rischio fotobiologico: Gruppo esente Low Flicker Risk Temperatura ambiente: -30°C a + 40°C Temperatura ambiente EM: +5°C a + 40°C A richiesta (con sovrapprezzo) : • radar sensor per armature ON-OFF: sottocodice -19 (con; impostazione predefinita); • armatura con cablaggio passante per fila continua: sottocodice -0072; • armatura con cablaggio; dimmerabile 1-10V + emergenza: sottocodice -94; • armatura con cablaggio in emergenza ad alimentazione centralizzata: sottocodice -0050. Nelle installazioni con esposizione diretta ai raggi solari, si consiglia di utilizzare l'articolo Forma LED. L'apparecchio di illuminazione rispetta i requisiti previsti dai consorzi IFS e BRC, Direttiva HACCP, per gli impianti illuminotecnici nelle industrie alimentari. In ogni caso, verificare con i progettisti e con l'ufficio di consulenza Disano la compatibilità tra il materiale e gli alimenti, ed in tutte quelle industrie in cui è presente l'impianto di sanificazione.

y	C0°	C90°	C0°- C360°
0°-180°	936.86	819.57	936.86
60°-90°	508.24	313.58	508.24

Tabella valori di abbagliamento [cd]

Scheda tecnica prodotto

Disano Illuminazione S.p.A - Disano 963 LED 27W CLD-E GRIGIO



Articolo No.	963 Hydro LED - High Performance
P	30.0 W
Φ Lampadina	3749 lm
Φ Lampada	3749 lm
η	100.00 %
Efficienza	125.0 lm/W
CCT	4000 K
CRI	80

L'alta esperienza tecnologica raggiunta dal Gruppo Disano nella progettazione illuminotecnica e nella produzione industriale ha reso possibile la realizzazione della nuova armatura stagna a LED. New Hydro LED è caratterizzata da una linea moderna che ben si integra in qualsiasi tipo di ambientazione. Corpo: Stampato ad iniezione, in policarbonato grigio, infrangibile, di elevata resistenza meccanica grazie alla struttura rinforzata da nervature interne. Diffusore: stampato ad iniezione in policarbonato con righe interne per un maggior controllo luminoso, autoestinguento V2, stabilizzato ai raggi UV, finitura esterna liscia per facilitare la pulizia necessaria per avere la massima efficienza luminosa. Chiusura a incastro e con viti di sicurezza in acciaio inox. Riflettore: in acciaio zincato preverniciato bianco a forno con resina poliesteri stabilizzato ai raggi UV. Fissato al corpo con innesto rapido mediante dispositivo ricavato direttamente sul corpo. Dimensioni: L 1260mm - 102mm - 120mm Cablaggio: cavetto rigido sezione 0.5 mmq. Guaina di PVC-HT resistente a 90° C. secondo le norme EN 50525-2-31. Dotazione: guarnizione di tenuta iniettata in materiale ecologico di poliuretano espanso antinvecchiamento. Staffe di fissaggio a plafone e a sospensione in Acciaio Inox. Connettore presa-spina. L'ancoraggio dell'apparecchiatura sulle

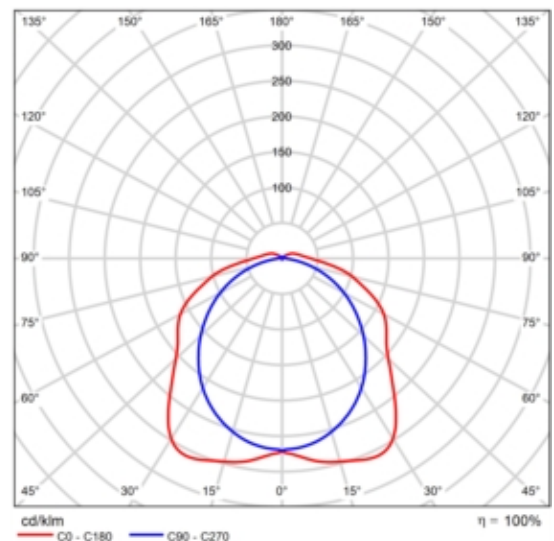

CDL polare

Valutazione di abbagliamento secondo UGR												
p. Soffitto		70	70	50	50	30	70	70	50	50	30	
p. Pareti		50	30	50	30	30	50	30	50	30	30	
p. Pavimento		20	20	20	20	20	20	20	20	20	20	
Dimensioni del locale		Linea di mira perpendicolare all'asse delle lampade					Linea di mira parallela all'asse delle lampade					
X	Y											
2H	2H	20.0	21.4	20.4	21.7	22.0	18.5	19.9	18.9	20.2	20.6	
	3H	22.3	23.5	22.7	23.9	24.2	19.8	21.0	20.2	21.4	21.8	
	4H	23.4	24.5	23.8	24.9	25.3	20.3	21.4	20.7	21.8	22.2	
	6H	24.4	25.5	24.9	25.9	26.3	20.6	21.7	21.0	22.1	22.5	
	8H	24.9	26.0	25.4	26.4	26.8	20.7	21.7	21.1	22.1	22.6	
12H	25.4	26.4	25.9	26.8	27.3	20.7	21.7	21.2	22.1	22.6		
4H	2H	20.6	21.7	21.0	22.1	22.5	19.4	20.6	19.9	21.0	21.4	
	3H	23.1	24.1	23.6	24.5	25.0	21.0	21.9	21.4	22.4	22.8	
	4H	24.4	25.3	24.9	25.8	26.2	21.6	22.5	22.1	23.0	23.4	
	6H	25.7	26.5	26.2	27.0	27.5	22.1	22.9	22.6	23.4	23.9	
	8H	26.3	27.0	26.8	27.5	28.1	22.2	23.0	22.8	23.5	24.0	
12H	26.9	27.6	27.4	28.1	28.6	22.3	23.0	22.9	23.5	24.1		
8H	4H	24.7	25.5	25.3	26.0	26.5	22.4	23.2	22.9	23.6	24.2	
	6H	26.3	26.9	26.9	27.5	28.0	23.2	23.8	23.7	24.3	24.9	
	8H	27.1	27.6	27.7	28.2	28.8	23.5	24.1	24.1	24.6	25.2	
	12H	27.9	28.4	28.5	28.9	29.6	23.8	24.2	24.3	24.8	25.4	
	12H	4H	24.8	25.4	25.3	26.0	26.5	22.6	23.3	23.2	23.8	24.4
6H	26.4	27.0	27.0	27.5	28.1	23.6	24.2	24.2	24.7	25.3		
8H	27.3	27.8	27.9	28.4	29.0	24.1	24.6	24.7	25.1	25.8		
Variazione della posizione dell'osservatore per le distanze delle lampade S												
S = 1.0H		+0.1 / -0.1					+0.1 / -0.1					
S = 1.5H		+0.2 / -0.2					+0.3 / -0.4					
S = 2.0H		+0.3 / -0.4					+0.5 / -0.8					
Tabella standard		BK10					BK14					
Attenuto il cono		11.1					7.2					
Indici di abbagliamento corretti riferiti a 3749lm Fluxo Luminoso sferico												

Diagramma UGR (SHR: 0.25)

Scheda tecnica prodotto

Disano Illuminazione S.p.A - Disano 963 LED 27W CLD-E GRIGIO

staffe di fissaggio avviene in sicurezza mediante innesto rapido.
Normative: in conformità alla norma EN60598-1, EN60598-2-1.
Grado di protezione: secondo la norma EN60598-1. Fattore di potenza: $\geq 0,95$ Mantenimento flusso luminoso: L80B20 80.000h. Il prodotto risponde alla normativa americana Premium LED L90 – 36.000h Classificazione rischio fotobiologico: Gruppo esente Low Flicker Risk Temperatura ambiente: -30°C a + 40°C Temperatura ambiente EM: +5°C a + 40°C A richiesta (con sovrapprezzo): • radar sensor per armature ON-OFF: sottocodice -19 (con impostazione predefinita); • armatura con cablaggio passante per fila continua: sottocodice -0072; • armatura con cablaggio dimmerabile 1-10V + emergenza: sottocodice -94; • armatura con cablaggio in emergenza ad alimentazione centralizzata: sottocodice -0050. Nelle installazioni con esposizione diretta ai raggi solari, si consiglia di utilizzare l'articolo Forma LED. L'apparecchio di illuminazione rispetta i requisiti previsti dai consorzi IFS e BRC, Direttiva HACCP, per gli impianti illuminotecnici nelle industrie alimentari. In ogni caso, verificare con i progettisti e con l'ufficio di consulenza Disano la compatibilità tra il materiale e gli alimenti, ed in tutte quelle industrie in cui è presente l'impianto di sanificazione.

Scheda tecnica prodotto

Disano Illuminazione S.p.A - Disano 963 LED 27W CLD-E GRIGIO



Articolo No.	963 Hydro LED - High Performance
P	30.0 W
P _{Illuminazione di emergenza}	30.0 W
Φ _{Lampadina}	3749 lm
Φ _{Lampada}	3749 lm
Φ _{Illuminazione di emergenza}	3749 lm
η	100.00 %
Efficienza	125.0 lm/W
CCT	4000 K
CRI	80
ELF	100 %

L'alta esperienza tecnologica raggiunta dal Gruppo Disano nella progettazione illuminotecnica e nella produzione industriale ha reso possibile la realizzazione della nuova armatura stagna a LED. New Hydro LED è caratterizzata da una linea moderna che ben si integra in qualsiasi tipo di ambientazione. Corpo: Stampato ad iniezione, in policarbonato grigio, infrangibile, di elevata resistenza meccanica grazie alla struttura rinforzata da nervature interne. Diffusore: stampato ad iniezione in policarbonato con righe interne per un maggior controllo luminoso, autoestinguente V2, stabilizzato ai raggi UV, finitura esterna liscia per facilitare la pulizia necessaria per avere la massima efficienza luminosa. Chiusura a incastro e con viti di sicurezza in acciaio inox. Riflettore: in acciaio zincato preverniciato bianco a forno con resina poliesteri stabilizzato ai raggi UV. Fissato al corpo con innesto rapido mediante dispositivo ricavato direttamente sul corpo. Dimensioni:

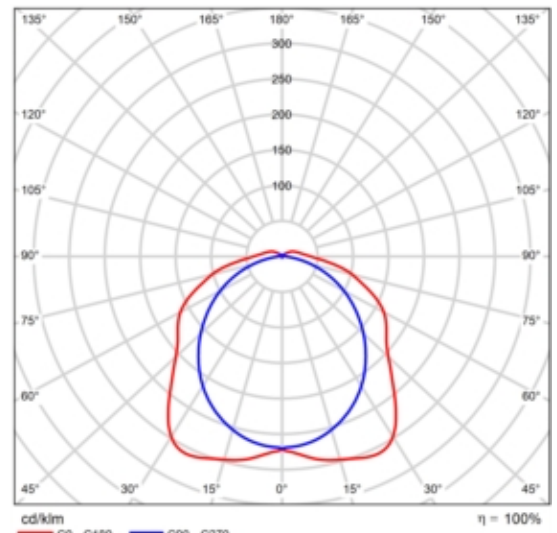

CDL polare

Valutazione di abbagliamento secondo UGR												
p. Soffitto		70	70	50	50	30	70	70	50	50	30	
p. Pareti		50	30	50	30	30	50	30	50	30	30	
p. Pavimento		20	20	20	20	20	20	20	20	20	20	
Dimensioni del locale X Y		Linea di mira perpendicolare all'asse delle lampade					Linea di mira parallela all'asse delle lampade					
2H	2H	20.0	21.4	20.4	21.7	22.0	18.5	19.9	18.9	20.2	20.6	
	3H	22.3	23.5	22.7	23.9	24.2	19.8	21.0	20.2	21.4	21.8	
	4H	23.4	24.5	23.8	24.9	25.3	20.3	21.4	20.7	21.8	22.2	
	6H	24.4	25.5	24.9	25.9	26.3	20.6	21.7	21.0	22.1	22.5	
	8H	24.9	26.0	25.4	26.4	26.8	20.7	21.7	21.1	22.1	22.6	
12H	25.4	26.4	25.9	26.8	27.3	20.7	21.7	21.2	22.1	22.6		
4H	2H	20.6	21.7	21.0	22.1	22.5	19.4	20.6	19.9	21.0	21.4	
	3H	23.1	24.1	23.6	24.5	25.0	21.0	21.9	21.4	22.4	22.8	
	4H	24.4	25.3	24.9	25.8	26.2	21.6	22.5	22.1	23.0	23.4	
	6H	25.7	26.5	26.2	27.0	27.5	22.1	22.9	22.6	23.4	23.9	
	8H	26.3	27.0	26.8	27.5	28.1	22.2	23.0	22.8	23.5	24.0	
12H	26.9	27.6	27.4	28.1	28.6	22.3	23.0	22.9	23.5	24.1		
8H	4H	24.7	25.5	25.3	26.0	26.5	22.4	23.2	22.9	23.6	24.2	
	6H	26.3	26.9	26.9	27.5	28.0	23.2	23.8	23.7	24.3	24.9	
	8H	27.1	27.6	27.7	28.2	28.8	23.5	24.1	24.1	24.6	25.2	
	12H	27.9	28.4	28.5	28.9	29.6	23.8	24.2	24.3	24.8	25.4	
	12H	4H	24.8	25.4	25.3	26.0	26.5	22.6	23.3	23.2	23.8	24.4
6H	26.4	27.0	27.0	27.5	28.1	23.6	24.2	24.2	24.7	25.3		
8H	27.3	27.8	27.9	28.4	29.0	24.1	24.6	24.7	25.1	25.6		
Variazione della posizione dell'osservatore per le distanze delle lampade S												
S = 1.0H		+0.1 / -0.1					+0.1 / -0.1					
S = 1.5H		+0.2 / -0.2					+0.3 / -0.4					
S = 2.0H		+0.3 / -0.4					+0.5 / -0.8					
Tabella standard		BK10					BK14					
Attorno al conettore		11.1					7.2					
Indici di abbagliamento corretti riferiti a 3749lm Fluxo luminoso riferito												

Diagramma UGR (SHR: 0.25)

Scheda tecnica prodotto

Disano Illuminazione S.p.A - Disano 963 LED 27W CLD-E GRIGIO

L 1260mm - 102mm - 120mm Cablaggio: cavetto rigido sezione 0.5 mmq. Guaina di PVC-HT resistente a 90° C. secondo le norme EN 50525-2-31. Dotazione: guarnizione di tenuta iniettata in materiale ecologico di poliuretano espanso antinvecchiamento. Staffe di fissaggio a plafone e a sospensione in Acciaio Inox. Connettore presa-spina. L'ancoraggio dell'apparecchiatura sulle staffe di fissaggio avviene in sicurezza mediante innesto rapido. Normative: in conformità alla norma EN60598-1, EN60598-2-1. Grado di protezione: secondo la norma EN60598-1. Fattore di potenza: >= 0,95 Mantenimento flusso luminoso: L80B20 80.000h. Il prodotto risponde alla normativa americana Premium LED L90 – 36.000h Classificazione rischio fotobiologico: Gruppo esente Low Flicker Risk Temperatura ambiente: -30°C a + 40°C Temperatura ambiente EM: +5°C a + 40°C A richiesta (con sovrapprezzo) : • radar sensor per armature ON-OFF: sottocodice -19 (con impostazione predefinita); • armatura con cablaggio passante per fila continua: sottocodice -0072; • armatura con cablaggio dimmerabile 1-10V + emergenza: sottocodice -94; • armatura con cablaggio in emergenza ad alimentazione centralizzata: sottocodice -0050. Nelle installazioni con esposizione diretta ai raggi solari, si consiglia di utilizzare l'articolo Forma LED. L'apparecchio di illuminazione rispetta i requisiti previsti dai consorzi IFS e BRC, Direttiva HACCP, per gli impianti illuminotecnici nelle industrie alimentari. In ogni caso, verificare con i progettisti e con l'ufficio di consulenza Disano la compatibilità tra il materiale e gli alimenti, ed in tutte quelle industrie in cui è presente l'impianto di sanificazione.

y	C0°	C90°	C0°- C360°
0°-180°	1157.41	1015.65	1157.41
60°-90°	627.66	389.14	627.66

Tabella valori di abbagliamento [cd]

Scheda tecnica prodotto

Disano Illuminazione S.p.A - Disano 963 LED 47W CLD-E GRIGIO



Articolo No.	963 Hydro LED - High Performance
P	50.0 W
P _{Illuminazione di emergenza}	50.0 W
Φ _{Lampadina}	7766 lm
Φ _{Lampada}	7766 lm
Φ _{Illuminazione di emergenza}	7766 lm
η	100.00 %
Efficienza	155.3 lm/W
CCT	4000 K
CRI	80
ELF	100 %

L'alta esperienza tecnologica raggiunta dal Gruppo Disano nella progettazione illuminotecnica e nella produzione industriale ha reso possibile la realizzazione della nuova armatura stagna a LED. New Hydro LED è caratterizzata da una linea moderna che ben si integra in qualsiasi tipo di ambientazione. Corpo: Stampato ad iniezione, in policarbonato grigio, infrangibile, di elevata resistenza meccanica grazie alla struttura rinforzata da nervature interne. Diffusore: stampato ad iniezione in policarbonato con righe interne per un maggior controllo luminoso, autoestinguente V2, stabilizzato ai raggi UV, finitura esterna liscia per facilitare la pulizia necessaria per avere la massima efficienza luminosa. Chiusura a incastro e con viti di sicurezza in acciaio inox. Riflettore: in acciaio zincato preverniciato bianco a forno con resina poliester stabilizzato ai raggi UV. Fissato al corpo con innesto rapido mediante dispositivo ricavato direttamente sul corpo. Dimensioni:

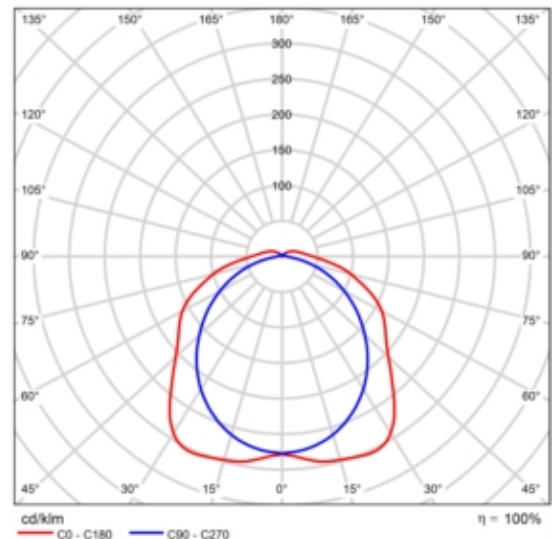

CDL polare

Valutazione di abbagliamento secondo UGR												
p. Soffitto		70	70	50	50	30	70	70	50	50	30	
p. Pareti		50	30	50	30	30	50	30	50	30	30	
p. Pavimento		20	20	20	20	20	20	20	20	20	20	
Dimensioni dell'osservatore locale X y		Linea di mira perpendicolare all'asse delle lampade					Linea di mira parallela all'asse delle lampade					
2H	2H	22.4	23.8	22.8	24.1	24.5	21.0	22.3	21.3	22.6	23.0	
	3H	24.7	25.9	25.1	26.3	26.7	22.2	23.4	22.6	23.8	24.2	
	4H	25.8	26.9	26.2	27.3	27.7	22.7	23.9	23.2	24.3	24.7	
	6H	26.8	27.9	27.3	28.3	28.8	23.0	24.1	23.5	24.5	25.0	
	8H	27.4	28.4	27.8	28.8	29.3	23.1	24.2	23.6	24.6	25.1	
12H	27.9	28.9	28.4	29.3	29.8	23.2	24.2	23.7	24.6	25.1		
4H	2H	23.0	24.1	23.4	24.5	25.0	21.9	23.0	22.3	23.4	23.8	
	3H	25.5	26.5	26.0	26.9	27.4	23.4	24.4	23.9	24.8	25.3	
	4H	26.8	27.7	27.3	28.1	28.6	24.1	24.9	24.6	25.4	25.9	
	6H	28.1	28.9	28.6	29.4	29.9	24.6	25.3	25.1	25.8	26.4	
	8H	28.7	29.5	29.3	30.0	30.5	24.7	25.5	25.3	26.0	26.5	
12H	29.4	30.1	29.9	30.6	31.1	24.8	25.5	25.4	26.0	26.6		
8H	4H	27.1	27.9	27.6	28.4	28.9	24.8	25.6	25.4	26.1	26.6	
	6H	28.7	29.3	29.3	29.9	30.5	25.6	26.2	26.2	26.8	27.4	
	8H	29.5	30.1	30.1	30.6	31.2	26.0	26.5	26.5	27.1	27.7	
	12H	30.4	30.9	31.0	31.4	32.1	26.2	26.7	26.8	27.3	27.9	
	12H	4H	27.1	27.8	27.7	28.3	28.9	25.1	25.7	25.6	26.3	26.8
6H	28.8	29.4	29.4	29.9	30.5	26.0	26.6	26.6	27.1	27.8		
8H	29.7	30.2	30.3	30.8	31.4	26.5	27.0	27.1	27.6	28.2		
Variazione della posizione dell'osservatore per le distanze delle lampade S												
S = 1.0H		+0.1 / -0.1					+0.1 / -0.1					
S = 1.5H		+0.2 / -0.3					+0.3 / -0.4					
S = 2.0H		+0.3 / -0.4					+0.4 / -0.7					
Tabella standard		BK10					BK14					
Attorno di correzione		13.6					9.6					
Indici di abbagliamento corretti riferiti a 7766lm Fluxo luminoso riferito												

Diagramma UGR (SHR: 0.25)

Scheda tecnica prodotto

Disano Illuminazione S.p.A - Disano 963 LED 47W CLD-E GRIGIO

L 1260mm - 102mm - 120mm Cablaggio: cavetto rigido sezione 0.5 mmq. Guaina di PVC-HT resistente a 90° C. secondo le norme EN 50525-2-31. Dotazione: guarnizione di tenuta iniettata in materiale ecologico di poliuretano espanso antinvecchiamento. Staffe di fissaggio a plafone e a sospensione in Acciaio Inox. Connettore presa-spina. L'ancoraggio dell'apparecchiatura sulle staffe di fissaggio avviene in sicurezza mediante innesto rapido. Normative: in conformità alla norma EN60598-1, EN60598-2-1. Grado di protezione: secondo la norma EN60598-1. Fattore di potenza: >= 0,95 Mantenimento flusso luminoso: L80B20 80.000h. Il prodotto risponde alla normativa americana Premium LED L90 – 36.000h Classificazione rischio fotobiologico: Gruppo esente Low Flicker Risk Temperatura ambiente: -30°C a + 40°C Temperatura ambiente EM: +5°C a + 40°C A richiesta (con sovrapprezzo) : • radar sensor per armature ON-OFF: sottocodice -19 (con impostazione predefinita); • armatura con cablaggio passante per fila continua: sottocodice -0072; • armatura con cablaggio dimmerabile 1-10V + emergenza: sottocodice -94; • armatura con cablaggio in emergenza ad alimentazione centralizzata: sottocodice -0050. Nelle installazioni con esposizione diretta ai raggi solari, si consiglia di utilizzare l'articolo Forma LED. L'apparecchio di illuminazione rispetta i requisiti previsti dai consorzi IFS e BRC, Direttiva HACCP, per gli impianti illuminotecnici nelle industrie alimentari. In ogni caso, verificare con i progettisti e con l'ufficio di consulenza Disano la compatibilità tra il materiale e gli alimenti, ed in tutte quelle industrie in cui è presente l'impianto di sanificazione.

y	C0°	C90°	C0°- C360°
0°-180°	2360.12	2155.82	2360.12
60°-90°	1276.04	809.39	1276.04

Tabella valori di abbagliamento [cd]

Scheda tecnica prodotto

Disano Illuminazione S.p.A - Disano 963 LED 47W CLD-E GRIGIO



Articolo No.	963 Hydro LED - High Performance
P	50.0 W
Φ Lampadina	7766 lm
Φ Lampada	7766 lm
η	100.00 %
Efficienza	155.3 lm/W
CCT	4000 K
CRI	80

L'alta esperienza tecnologica raggiunta dal Gruppo Disano nella progettazione illuminotecnica e nella produzione industriale ha reso possibile la realizzazione della nuova armatura stagna a LED. New Hydro LED è caratterizzata da una linea moderna che ben si integra in qualsiasi tipo di ambientazione. Corpo: Stampato ad iniezione, in policarbonato grigio, infrangibile, di elevata resistenza meccanica grazie alla struttura rinforzata da nervature interne. Diffusore: stampato ad iniezione in policarbonato con righe interne per un maggior controllo luminoso, autoestinguente V2, stabilizzato ai raggi UV, finitura esterna liscia per facilitare la pulizia necessaria per avere la massima efficienza luminosa. Chiusura a incastro e con viti di sicurezza in acciaio inox. Riflettore: in acciaio zincato preverniciato bianco a forno con resina poliesteri stabilizzato ai raggi UV. Fissato al corpo con innesto rapido mediante dispositivo ricavato direttamente sul corpo. Dimensioni: L 1260mm - 102mm - 120mm Cablaggio: cavetto rigido sezione 0.5 mmq. Guaina di PVC-HT resistente a 90° C. secondo le norme EN 50525-2-31. Dotazione: guarnizione di tenuta iniettata in materiale ecologico di poliuretano espanso antinvecchiamento. Staffe di fissaggio a plafone e a sospensione in Acciaio Inox. Connettore presa-spina. L'ancoraggio dell'apparecchiatura sulle

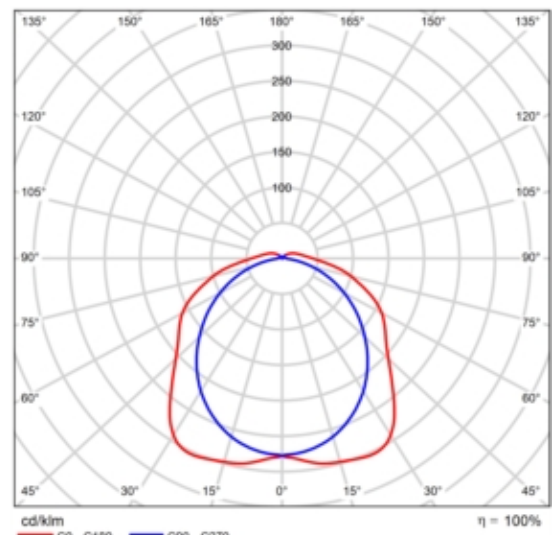

CDL polare

Valutazione di abbagliamento secondo UGR												
p. Soffitto		70	70	50	50	30	70	70	50	50	30	
p. Pareti		50	30	50	30	30	50	30	50	30	30	
p. Pavimento		20	20	20	20	20	20	20	20	20	20	
Dimensioni del locale		Linea di mira perpendicolare all'asse delle lampade					Linea di mira parallela all'asse delle lampade					
X	Y											
2H	2H	22.4	23.8	22.8	24.1	24.5	21.0	22.3	21.3	22.6	23.0	
	3H	24.7	25.9	25.1	26.3	26.7	22.2	23.4	22.6	23.8	24.2	
	4H	26.8	28.9	26.2	27.3	27.7	22.7	23.9	23.2	24.3	24.7	
	6H	26.8	27.9	27.3	28.3	28.8	23.0	24.1	23.5	24.5	25.0	
	8H	27.4	28.4	27.8	28.8	29.3	23.1	24.2	23.6	24.6	25.1	
12H	27.9	28.9	28.4	29.3	29.8	23.2	24.2	23.7	24.6	25.1		
4H	2H	23.0	24.1	23.4	24.5	25.0	21.9	23.0	22.3	23.4	23.8	
	3H	25.5	26.5	26.0	26.9	27.4	23.4	24.4	23.9	24.8	25.3	
	4H	26.8	27.7	27.3	28.1	28.6	24.1	24.9	24.6	25.4	25.9	
	6H	28.1	28.9	28.6	29.4	29.9	24.6	25.3	25.1	25.8	26.4	
	8H	28.7	29.5	29.3	30.0	30.5	24.7	25.5	25.3	26.0	26.5	
12H	29.4	30.1	29.9	30.6	31.1	24.8	25.5	25.4	26.0	26.6		
8H	4H	27.1	27.9	27.6	28.4	28.9	24.8	25.6	25.4	26.1	26.6	
	6H	28.7	29.3	29.3	29.9	30.5	25.6	26.2	26.2	26.8	27.4	
	8H	29.5	30.1	30.1	30.6	31.2	26.0	26.5	26.5	27.1	27.7	
	12H	30.4	30.9	31.0	31.4	32.1	26.2	26.7	26.8	27.3	27.9	
	12H	4H	27.1	27.8	27.7	28.3	28.9	25.1	25.7	25.6	26.3	26.8
6H	28.8	29.4	29.4	29.9	30.5	26.0	26.6	26.6	27.1	27.8		
8H	29.7	30.2	30.3	30.8	31.4	26.5	27.0	27.1	27.6	28.2		
Variazione della posizione dell'osservatore per le distanze delle lampade S												
S = 1.0H		+0.1 / -0.1					+0.1 / -0.1					
S = 1.5H		+0.2 / -0.3					+0.3 / -0.4					
S = 2.0H		+0.3 / -0.4					+0.4 / -0.7					
Tabella standard		BK10					BK14					
Attorno al conettore		13.6					9.6					
Indici di abbagliamento corretti riferiti a 7766lm Fluss luminoso sferico												

Diagramma UGR (SHR: 0.25)

Scheda tecnica prodotto

Disano Illuminazione S.p.A - Disano 963 LED 47W CLD-E GRIGIO

staffe di fissaggio avviene in sicurezza mediante innesto rapido.
Normative: in conformità alla norma EN60598-1, EN60598-2-1.
Grado di protezione: secondo la norma EN60598-1. Fattore di potenza: $\geq 0,95$ Mantenimento flusso luminoso: L80B20 80.000h. Il prodotto risponde alla normativa americana Premium LED L90 – 36.000h Classificazione rischio fotobiologico: Gruppo esente Low Flicker Risk Temperatura ambiente: -30°C a + 40°C Temperatura ambiente EM: +5°C a + 40°C A richiesta (con sovrapprezzo): • radar sensor per armature ON-OFF: sottocodice -19 (con impostazione predefinita); • armatura con cablaggio passante per fila continua: sottocodice -0072; • armatura con cablaggio dimmerabile 1-10V + emergenza: sottocodice -94; • armatura con cablaggio in emergenza ad alimentazione centralizzata: sottocodice -0050. Nelle installazioni con esposizione diretta ai raggi solari, si consiglia di utilizzare l'articolo Forma LED. L'apparecchio di illuminazione rispetta i requisiti previsti dai consorzi IFS e BRC, Direttiva HACCP, per gli impianti illuminotecnici nelle industrie alimentari. In ogni caso, verificare con i progettisti e con l'ufficio di consulenza Disano la compatibilità tra il materiale e gli alimenti, ed in tutte quelle industrie in cui è presente l'impianto di sanificazione.

Scheda tecnica prodotto

Disano Illuminazione S.p.A - Disano 2162 53W CLD-E GRAFITE



Articolo No.	2162 Radon HE - diffondente - UGR≤ 22
P	53.0 W
P _{Illuminazione di emergenza}	53.0 W
Φ _{Lampadina}	6431 lm
Φ _{Lampada}	6430 lm
Φ _{Illuminazione di emergenza}	6430 lm
η	99.99 %
Efficienza	121.3 lm/W
CCT	4000 K
CRI	80
ELF	100 %

Le armature stagne sono un prodotto fondamentale, soprattutto per le applicazioni in serie, come quelle tipiche delle aree industriali o delle grandi infrastrutture. Alle armature si chiede, innanzitutto, robustezza e affidabilità. Sono queste, insieme alle sorgenti Led, le caratteristiche principali per realizzare un progetto illuminotecnico che dia le massime garanzie di buona illuminazione e durata nel tempo. Nella versione Led, da utilizzare anche per il relamping di vecchi impianti, le migliori armature stagne offrono eccezionali prestazioni in termini di risparmio energetico, qualità della luce e durata nel tempo. Le armature della serie Radon LED di Disano, realizzate in alluminio con vetro temperato, presentano tutte queste caratteristiche, a cominciare dall'eccezionale robustezza, garantita dalla qualità superiore dei materiali e da tecniche realizzative particolari, come il trattamento

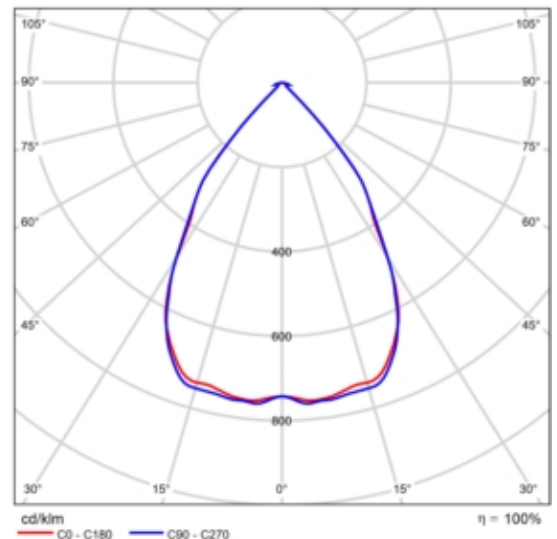

CDL polare

Valutazione di abbagliamento secondo UGR												
p. Soffitto		70	70	50	50	30	70	70	50	50	30	
p. Pareti		50	30	50	30	30	50	30	50	30	30	
p. Pavimento		20	20	20	20	20	20	20	20	20	20	
Dimensioni del locale		Linea di mira perpendicolare all'asse delle lampade					Linea di mira parallela all'asse delle lampade					
X	Y											
2H	2H	20.0	20.9	20.3	21.1	21.3	20.1	21.0	20.4	21.2	21.4	
	3H	19.9	20.7	20.2	20.9	21.1	20.0	20.8	20.3	21.0	21.2	
	4H	19.8	20.6	20.1	20.8	21.1	20.0	20.7	20.3	21.0	21.2	
	6H	19.8	20.4	20.1	20.7	21.0	19.9	20.6	20.3	20.9	21.2	
	8H	19.7	20.4	20.1	20.7	21.0	19.9	20.5	20.2	20.8	21.1	
	12H	19.7	20.3	20.0	20.6	20.9	19.9	20.5	20.2	20.8	21.1	
4H	2H	19.8	20.5	20.1	20.8	21.0	19.9	20.6	20.2	20.9	21.1	
	3H	19.7	20.3	20.0	20.6	20.9	19.8	20.4	20.1	20.7	21.0	
	4H	19.6	20.2	20.0	20.5	20.8	19.8	20.3	20.1	20.6	21.0	
	6H	19.5	20.0	19.9	20.4	20.8	19.7	20.2	20.1	20.5	20.9	
	8H	19.5	19.9	19.9	20.3	20.7	19.7	20.1	20.1	20.5	20.9	
	12H	19.5	19.8	19.9	20.3	20.7	19.6	20.0	20.1	20.4	20.8	
8H	4H	19.5	19.9	19.9	20.3	20.7	19.6	20.1	20.1	20.5	20.9	
	6H	19.4	19.8	19.9	20.2	20.6	19.6	19.9	20.0	20.4	20.8	
	8H	19.4	19.7	19.8	20.1	20.6	19.5	19.8	20.0	20.3	20.8	
	12H	19.3	19.6	19.8	20.0	20.5	19.5	19.8	20.0	20.2	20.7	
12H	4H	19.4	19.8	19.9	20.2	20.7	19.6	20.0	20.0	20.4	20.8	
	6H	19.4	19.7	19.8	20.1	20.6	19.5	19.8	20.0	20.3	20.8	
	8H	19.3	19.6	19.8	20.0	20.5	19.5	19.8	20.0	20.2	20.7	
Variazione della posizione dell'osservatore per le distanze delle lampade S												
S = 1.0H		+3.8 / -14.3					+3.8 / -11.7					
S = 1.5H		+5.5 / -15.8					+5.6 / -13.1					
S = 2.0H		+7.5 / -16.8					+7.5 / -14.2					
Tabella standard		BK00					BK00					
Attorno al cono		1.4					1.5					
Indici di abbagliamento corretti riferiti a 6431lm Fluxo luminoso riferito												

Diagramma UGR (SHR: 0.25)

Scheda tecnica prodotto

Disano Illuminazione S.p.A - Disano 2162 53W CLD-E GRAFITE

anticorrosione. Prodotto ideale per l'installazione in aree industriali, Radon LED è disponibile con basso livello di sfarfallio (low flicker), specifiche molto importanti per la sicurezza e il comfort visivo di chi lavora. Radon LED rappresenta il migliore investimento anche per la lunga durata di vita Disponibile con diverse ottiche, per ottenere sempre il miglior risultato, Radon LED viene proposto anche nella versione adatta all'orticoltura, una delle nuove frontiere della tecnologia Led Corpo: in alluminio estruso con testate in pressofusione d'alluminio. Diffusore: vetro temprato sp.4mm resistente agli shock termici e agli urti (prove UNI EN 12150-1:2001); Verniciatura: il ciclo di verniciatura standard a polvere è composto da una fase di pretrattamento superficiale del metallo e successiva verniciatura con polvere poliestere, resistente alla corrosione, alle nebbie saline e stabilizzata ai raggi UV. Equipaggiamento: completo di staffa per installazione sospensione con golfare, viterie esterne in acc. Inox, connettore presa-spina per una rapida installazione senza dover aprire l'apparecchio. LED: Fattore di potenza: $\geq 0,95$ Verniciatura conforme alla norma UNI EN ISO 9227 Test di corrosione in atmosfera artificiale per ambienti aggressivi. A richiesta: versione ideale per ambienti con un alto grado di concentrazione di particolari sostanze chimiche volatili nell'ambiente esterno all'apparecchio di illuminazione. Ottiche: in policarbonato V0 metallizzato ad alto rendimento. Classificazione rischio fotobiologico: Gruppo esente ; Temperatura ambiente: -30°C a + 40°C Mantenimento del flusso luminoso: L90B10 - 50.000h - fila continua completa di connettore da entrambi i lati (con sottocodice -0072 con sovrapprezzo)

y	C0°	C90°	C0°- C360°
0°-180°	4856.00	4902.03	4926.20
60°-90°	64.21	105.16	105.16

Tabella valori di abbagliamento [cd]

Scheda tecnica prodotto

Disano Illuminazione S.p.A - Disano 2162 53W CLD-E GRAFITE



Articolo No.	2162 Radon HE - diffondente - UGR≤ 22
P	53.0 W
$\Phi_{Lampadina}$	6431 lm
$\Phi_{Lampada}$	6430 lm
η	99.99 %
Efficienza	121.3 lm/W
CCT	4000 K
CRI	80

Le armature stagne sono un prodotto fondamentale, soprattutto per le applicazioni in serie, come quelle tipiche delle aree industriali o delle grandi infrastrutture. Alle armature si chiede, innanzitutto, robustezza e affidabilità. Sono queste, insieme alle sorgenti Led, le caratteristiche principali per realizzare un progetto illuminotecnico che dia le massime garanzie di buona illuminazione e durata nel tempo. Nella versione Led, da utilizzare anche per il relamping di vecchi impianti, le migliori armature stagne offrono eccezionali prestazioni in termini di risparmio energetico, qualità della luce e durata nel tempo. Le armature della serie Radon LED di Disano, realizzate in alluminio con vetro temperato, presentano tutte queste caratteristiche, a cominciare dall'eccezionale robustezza, garantita dalla qualità superiore dei materiali e da tecniche realizzative particolari, come il trattamento anticorrosione. Prodotto ideale per l'installazione in aree industriali, Radon LED è disponibile con basso livello di sfarfallio (low flicker), specifiche molto importanti per la sicurezza e il comfort visivo di chi lavora. Radon LED rappresenta il migliore investimento anche per la lunga durata di vita. Disponibile con diverse ottiche, per ottenere sempre il miglior risultato, Radon LED

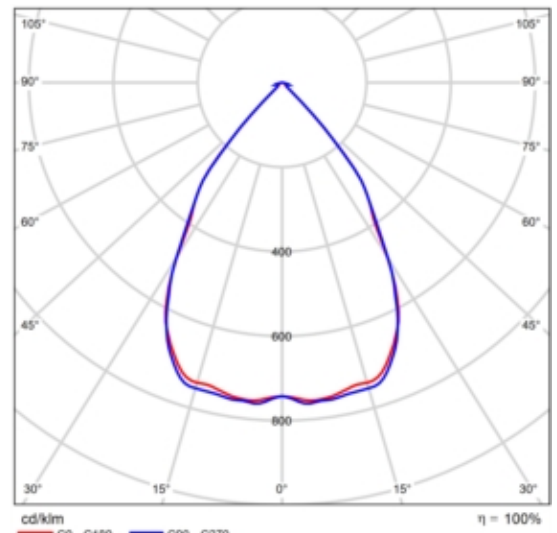

CDL polare

Valutazione di abbagliamento secondo UGR												
p. Soffitto		70	70	50	50	30	70	70	50	50	30	
p. Pareti		50	30	50	30	30	50	30	50	30	30	
p. Pavimento		20	20	20	20	20	20	20	20	20	20	
Dimensioni del locale		Linea di mira perpendicolare all'asse delle lampade					Linea di mira parallela all'asse delle lampade					
X	Y											
2H	2H	20.0	20.9	20.3	21.1	21.3	20.1	21.0	20.4	21.2	21.4	
	3H	19.9	20.7	20.2	20.9	21.1	20.0	20.8	20.3	21.0	21.2	
	4H	19.8	20.6	20.1	20.8	21.1	20.0	20.7	20.3	21.0	21.2	
	6H	19.8	20.4	20.1	20.7	21.0	19.9	20.6	20.3	20.9	21.2	
	8H	19.7	20.4	20.1	20.7	21.0	19.9	20.5	20.2	20.8	21.1	
4H	2H	19.8	20.5	20.1	20.8	21.0	19.9	20.6	20.2	20.9	21.1	
	3H	19.7	20.3	20.0	20.6	20.9	19.8	20.4	20.1	20.7	21.0	
	4H	19.6	20.2	20.0	20.5	20.8	19.8	20.3	20.1	20.6	21.0	
	6H	19.5	20.0	19.9	20.4	20.8	19.7	20.2	20.1	20.5	20.9	
	8H	19.5	19.9	19.9	20.3	20.7	19.7	20.1	20.1	20.5	20.9	
8H	2H	19.5	19.8	19.9	20.3	20.7	19.6	20.0	20.1	20.4	20.8	
	4H	19.5	19.9	19.9	20.3	20.7	19.6	20.1	20.1	20.5	20.9	
	6H	19.4	19.8	19.9	20.2	20.6	19.6	19.9	20.0	20.4	20.8	
	8H	19.4	19.7	19.8	20.1	20.6	19.5	19.8	20.0	20.3	20.8	
	12H	19.3	19.6	19.8	20.0	20.5	19.5	19.8	20.0	20.2	20.7	
12H	4H	19.4	19.8	19.9	20.2	20.7	19.6	20.0	20.0	20.4	20.8	
	6H	19.4	19.7	19.8	20.1	20.6	19.5	19.8	20.0	20.3	20.8	
	8H	19.3	19.6	19.8	20.0	20.5	19.5	19.8	20.0	20.2	20.7	
Variazione della posizione dell'osservatore per le distanze delle lampade S												
S = 1.0H		+3.8 / -14.3					+3.8 / -11.7					
S = 1.5H		+5.5 / -15.8					+5.6 / -13.1					
S = 2.0H		+7.5 / -16.8					+7.5 / -14.2					
Tabella standard		BK00					BK00					
Attorno al cono		1.4					1.5					
Indici di abbagliamento corretti riferiti a 6431lm Fluxo luminoso sferico												

Diagramma UGR (SHR: 0.25)

Scheda tecnica prodotto

Disano Illuminazione S.p.A - Disano 2162 53W CLD-E GRAFITE

viene proposto anche nella versione adatta all'orticoltura, una delle nuove frontiere della tecnologia Led Corpo: in alluminio estruso con testate in pressofusione d'alluminio. Diffusore: vetro temprato sp.4mm resistente agli shock termici e agli urti (prove UNI EN 12150-1:2001). Verniciatura: il ciclo di verniciatura standard a polvere è composto da una fase di pretrattamento superficiale del metallo e successiva verniciatura con polvere poliestere, resistente alla corrosione, alle nebbie saline e stabilizzata ai raggi UV. ; Equipaggiamento: completo di staffa per installazione sospensione con golfare, viterie esterne in acc. Inox, connettore presa-spina per una rapida installazione senza dover aprire l'apparecchio. LED: Fattore di potenza: $\geq 0,95$. ; Verniciatura conforme ; alla norma UNI EN ISO 9227 Test di corrosione in atmosfera artificiale per ambienti aggressivi. A richiesta: versione ideale per ambienti con un alto grado di concentrazione di particolari sostanze chimiche volatili nell'ambiente esterno all'apparecchio di illuminazione. Ottiche: in policarbonato V0 metallizzato ad alto rendimento. ; Classificazione rischio fotobiologico: Gruppo esente ; ; Temperatura ambiente: -30°C a + 40°C Mantenimento del flusso luminoso: ;L90B10 - 50.000h - fila continua completa di connettore da entrambi i lati (con sottocodice -0072 con sovrapprezzo)

Scheda tecnica prodotto

Exenia - MAG PLAF 26W ottica/L 45°

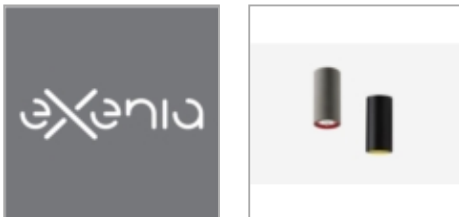

Articolo No.	3354050_6009150/L
P	29.0 W
$\Phi_{Lampada}$	2064 lm
Efficienza	71.2 lm/W
CCT	3000 K
CRI	84

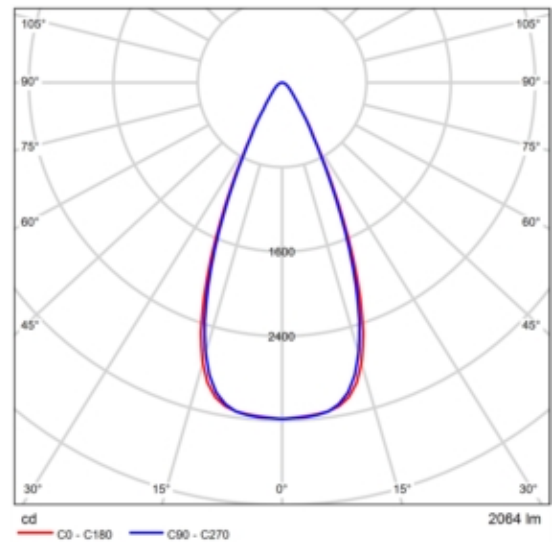

CDL polare

Apparecchio a plafone per sorgente luminosa a LED. Corpo in alluminio verniciato bianco opaco, nero opaco oppure grigio cemento. Alimentatore a bordo 220/240V - 50/60Hz.

Valutazione di abbagliamento secondo UGR												
f. Soffitto		70	70	50	50	30	70	70	50	50	30	
f. Pareti		50	30	50	30	30	50	30	50	30	30	
f. Pavimento		20	20	20	20	20	20	20	20	20	20	
Dimensione locale X y		Linea di mira perpendicolare all'asse delle lampade					Linea di mira parallela all'asse delle lampade					
2H	2H	19.7	20.6	20.0	20.8	21.0	19.6	20.4	19.8	20.6	20.8	
	3H	20.3	21.1	20.6	21.4	21.6	20.2	21.0	20.5	21.2	21.4	
	4H	20.6	21.3	20.9	21.6	21.8	20.4	21.1	20.7	21.4	21.7	
	6H	20.7	21.4	21.0	21.7	22.0	20.5	21.2	20.9	21.5	21.8	
	8H	20.8	21.4	21.1	21.7	22.0	20.6	21.3	20.9	21.5	21.8	
4H	2H	20.0	20.7	20.3	21.0	21.2	19.8	20.6	20.1	20.8	21.1	
	3H	20.7	21.4	21.1	21.7	22.0	20.6	21.2	20.9	21.5	21.8	
	4H	21.0	21.6	21.4	21.9	22.3	20.9	21.5	21.3	21.8	22.1	
	6H	21.3	21.8	21.7	22.2	22.5	21.1	21.6	21.5	22.0	22.4	
	8H	21.4	21.9	21.8	22.2	22.6	21.2	21.7	21.6	22.1	22.5	
8H	2H	21.5	21.9	21.9	22.3	22.7	21.3	21.7	21.7	22.1	22.6	
	4H	21.1	21.6	21.5	22.0	22.4	21.0	21.4	21.4	21.8	22.2	
	6H	21.5	21.8	21.9	22.3	22.7	21.3	21.7	21.8	22.1	22.5	
	8H	21.6	21.9	22.1	22.4	22.9	21.5	21.8	21.9	22.2	22.7	
	12H	21.8	22.1	22.3	22.5	23.0	21.6	21.9	22.1	22.4	22.9	
12H	4H	21.1	21.5	21.5	21.9	22.3	21.0	21.4	21.4	21.8	22.2	
	6H	21.5	21.8	22.0	22.2	22.7	21.3	21.6	21.8	22.1	22.5	
	8H	21.7	21.9	22.2	22.4	22.9	21.5	21.8	22.0	22.2	22.7	
Variazione della posizione dell'osservatore per le distanze delle lampade S												
S = 1.0H		+1.4 / -0.8					+1.3 / -0.8					
S = 1.5H		+2.8 / -1.3					+2.8 / -1.3					
S = 2.0H		+4.3 / -1.8					+4.2 / -1.8					
Tabella standard		BK03					BK03					
Attenuto di correzione		3.7					3.6					
Indici di abbagliamento corretti riferiti a 2064lm Fluss luminoso sferico												

Diagramma UGR (SHR: 0.25)

Scheda tecnica prodotto

Exenia - MAG PLAF 26W ottica/L 45°



Articolo No.	3354050_6009150/L
P	29.0 W
P _{illuminazione di emergenza}	29.0 W
Φ _{Lampada}	2064 lm
Φ _{illuminazione di emergenza}	2064 lm
Efficienza	71.2 lm/W
CCT	3000 K
CRI	84
ELF	100 %

Apparecchio a plafone per sorgente luminosa a LED. Corpo in alluminio verniciato bianco opaco, nero opaco oppure grigio cemento. Alimentatore a bordo 220/240V - 50/60Hz.

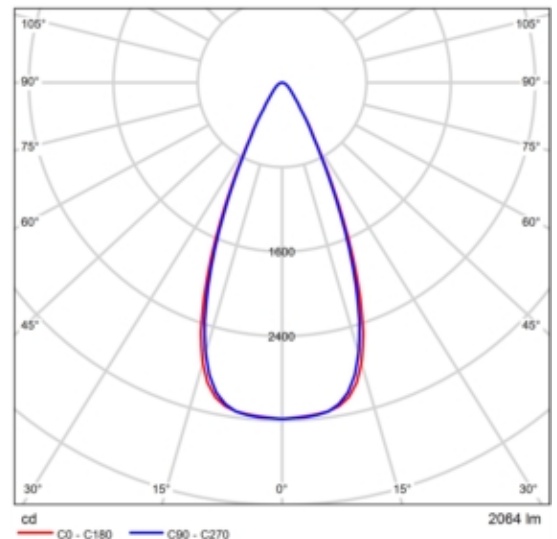

CDL polare

Valutazione di abbagliamento secondo UGR												
p. Soffitto		70	70	50	50	30	70	70	50	50	30	
p. Pareti		50	30	50	30	30	50	30	50	30	30	
p. Pavimento		20	20	20	20	20	20	20	20	20	20	
Dimensioni del locale		Linea di mira perpendicolare all'asse delle lampade					Linea di mira parallela all'asse delle lampade					
X	Y											
2H	2H	19.7	20.6	20.0	20.8	21.0	19.6	20.4	19.8	20.6	20.8	
	3H	20.3	21.1	20.6	21.4	21.6	20.2	21.0	20.5	21.2	21.4	
	4H	20.6	21.3	20.9	21.6	21.8	20.4	21.1	20.7	21.4	21.7	
	6H	20.7	21.4	21.0	21.7	22.0	20.5	21.2	20.9	21.5	21.8	
	8H	20.8	21.4	21.1	21.7	22.0	20.6	21.3	20.9	21.5	21.8	
12H	20.8	21.5	21.2	21.8	22.1	20.6	21.3	21.0	21.6	21.9		
4H	2H	20.0	20.7	20.3	21.0	21.2	19.8	20.6	20.1	20.8	21.1	
	3H	20.7	21.4	21.1	21.7	22.0	20.6	21.2	20.9	21.5	21.8	
	4H	21.0	21.6	21.4	21.9	22.3	20.9	21.5	21.3	21.8	22.1	
	6H	21.3	21.8	21.7	22.2	22.5	21.1	21.6	21.5	22.0	22.4	
	8H	21.4	21.9	21.8	22.2	22.6	21.2	21.7	21.6	22.1	22.5	
12H	21.5	21.9	21.9	22.3	22.7	21.3	21.7	21.7	22.1	22.6		
8H	4H	21.1	21.6	21.5	22.0	22.4	21.0	21.4	21.4	21.8	22.2	
	6H	21.5	21.8	21.9	22.3	22.7	21.3	21.7	21.8	22.1	22.5	
	8H	21.6	21.9	22.1	22.4	22.9	21.5	21.8	21.9	22.2	22.7	
	12H	21.8	22.1	22.3	22.5	23.0	21.6	21.9	22.1	22.4	22.9	
	12H	21.1	21.5	21.5	21.9	22.3	21.0	21.4	21.4	21.8	22.2	
6H	21.5	21.8	22.0	22.2	22.7	21.3	21.6	21.8	22.1	22.5		
8H	21.7	21.9	22.2	22.4	22.9	21.5	21.8	22.0	22.2	22.7		
Variazione della posizione dell'osservatore per le distanze delle lampade S												
S = 1.0H		+1.4 / -0.8					+1.3 / -0.8					
S = 1.5H		+2.8 / -1.3					+2.8 / -1.3					
S = 2.0H		+4.3 / -1.8					+4.2 / -1.8					
Tabella standard		BK03					BK03					
Attorno al conettore		3.7					3.6					
Indici di abbagliamento corretti riferiti a 2064lm Fluss luminoso sferico												

Diagramma UGR (SHR: 0.25)

Scheda tecnica prodotto

Exenia - MAG PLAF 26W ottica/L 45°

y	C0°	C90°	C0°- C360°
0°-180°	3183.95	3183.95	3183.95
60°-90°	54.39	53.68	54.41

Tabella valori di abbagliamento [cd]

Scheda tecnica prodotto

iGuzzini - iRoll 65 (mini): Outdoor wall-mounted luminaire - warm white LED - with integrated electronic ballast Vin=120-240V ac - Flood optic - 12W 1700lm - 3000K



Articolo No.	BI24_LM08
P	16.8 W
P _{illuminazione di emergenza}	16.8 W
Φ _{Lampadina}	1700 lm
Φ _{Lampada}	1224 lm
Φ _{illuminazione di emergenza}	1224 lm
η	72.01 %
Efficienza	72.9 lm/W
CCT	3000 K
CRI	80
ELF	100 %

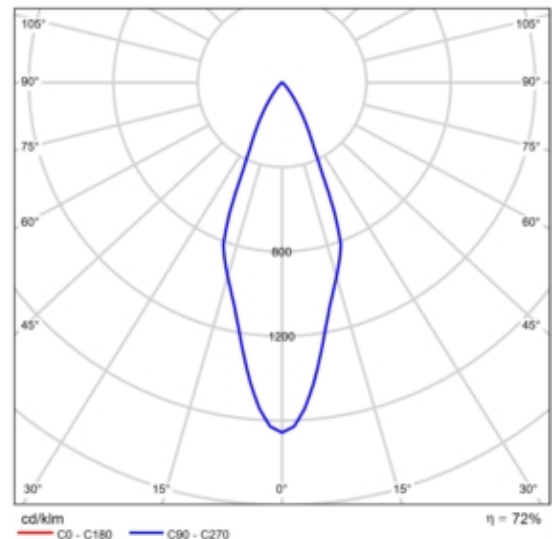

CDL polare



Diagramma conico

Scheda tecnica prodotto

iGuzzini - iRoll 65 (mini): Outdoor wall-mounted luminaire - warm white LED - with integrated electronic ballast Vin=120-240V ac - Flood optic - 12W 1700lm - 3000K

y	C0°	C90°	C0°-C360°
0°-180°	2816.22	2816.22	2816.22
60°-90°	6.46	6.46	6.46

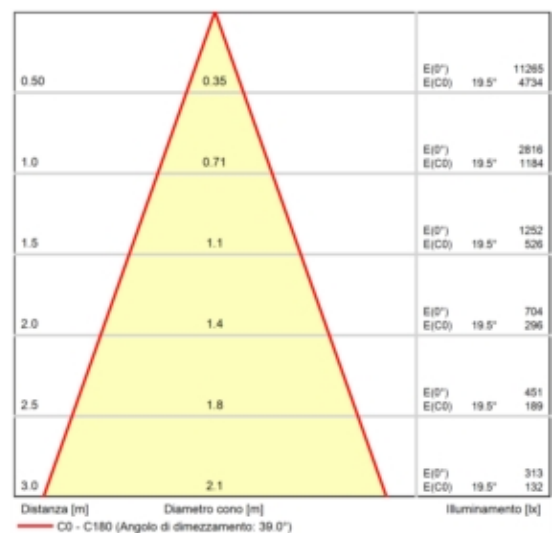
Tabella valori di abbagliamento [cd]

Scheda tecnica prodotto

iGuzzini - Laser Blade - High Contrast - MK54.43 - Incasso a 10 celle - LED - Warm White - Ottica flood - 20W 2200lm - 3000K - CRI 90 - Nero/nero



Articolo No.	MK54-43
P	23.4 W
$\Phi_{Lampadina}$	2200 lm
$\Phi_{Lampada}$	1781 lm
η	80.97 %
Efficienza	76.1 lm/W
CCT	3020 K
CRI	90

MK54 :

apparecchio miniaturizzato ad incasso rettangolare a 10 elementi ottici con sorgenti LED - ottiche fisse - apertura flood. Corpo principale con superficie radiante in alluminio pressofuso, versione con cornice perimetrale di battuta. Ottiche ad alta definizione in termoplastico metallizzato, integrate in posizione arretrata nello schermo antiabbagliamento nero; la composizione strutturale del sistema ottico evita l'effetto puntiforme, permette di ottenere una distribuzione luminosa definita e circolare e determina un'emissione ad abbagliamento controllato. Fornito con gruppo di alimentazione elettronico dimmerabile DALI collegato all'apparecchio. LED bianco warm.

MK54.43 - Incasso a 10 celle - LED - Warm White - Ottica flood - 20W 2200lm - 3000K - CRI 90 - Nero/nero
D97J - Lampada LED Warm White CRI>90

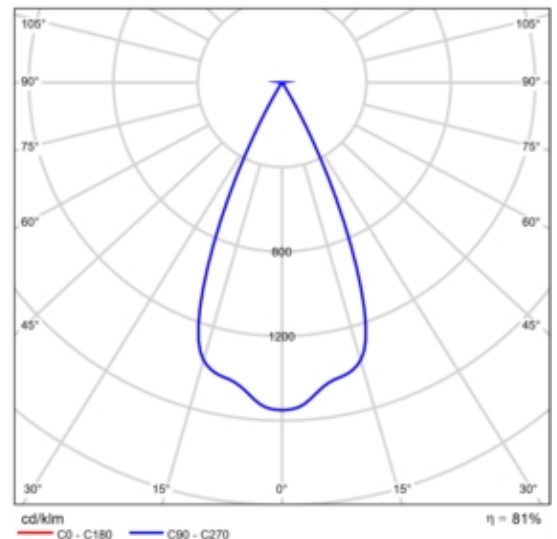

CDL polare

Valutazione di abbagliamento secondo UGR											
p. Soffitto		70	70	50	50	30	70	70	50	50	30
p. Pareti		50	30	50	30	30	50	30	50	30	30
p. Pavimento		20	20	20	20	20	20	20	20	20	20
Dimensioni del locale		Linea di mira perpendicolare all'asse delle lampade					Linea di mira parallela all'asse delle lampade				
X	Y										
2H	2H	2.6	3.4	2.9	3.6	3.8	2.6	3.4	2.9	3.6	3.8
	3H	2.5	3.1	2.7	3.4	3.6	2.5	3.1	2.7	3.4	3.6
	4H	2.4	3.0	2.7	3.3	3.5	2.4	3.0	2.7	3.3	3.5
	6H	2.3	2.9	2.6	3.2	3.5	2.3	2.9	2.6	3.2	3.5
	8H	2.3	2.9	2.6	3.1	3.4	2.3	2.9	2.6	3.1	3.4
4H	2H	2.4	3.0	2.7	3.3	3.5	2.4	3.0	2.7	3.3	3.5
	3H	2.2	2.8	2.6	3.1	3.4	2.2	2.8	2.6	3.1	3.4
	4H	2.2	2.6	2.5	3.0	3.3	2.2	2.6	2.5	3.0	3.3
	6H	2.1	2.5	2.5	2.9	3.2	2.1	2.5	2.5	2.9	3.2
	8H	2.0	2.4	2.4	2.8	3.2	2.0	2.4	2.4	2.8	3.2
8H	2H	2.0	2.3	2.4	2.7	3.2	2.0	2.3	2.4	2.7	3.2
	4H	2.0	2.4	2.4	2.8	3.2	2.0	2.4	2.4	2.8	3.2
	6H	1.9	2.3	2.4	2.7	3.1	1.9	2.3	2.4	2.7	3.1
	8H	1.9	2.2	2.4	2.6	3.1	1.9	2.2	2.4	2.6	3.1
	12H	1.9	2.1	2.3	2.5	3.0	1.9	2.1	2.3	2.5	3.0
12H	4H	2.0	2.3	2.4	2.7	3.2	2.0	2.3	2.4	2.7	3.2
	6H	1.9	2.2	2.4	2.6	3.1	1.9	2.2	2.4	2.6	3.1
	8H	1.9	2.1	2.3	2.5	3.0	1.9	2.1	2.3	2.5	3.0
Variazione della posizione dell'osservatore per le distanze delle lampade S											
S = 1.0H		+7.0 / -34.2					+7.0 / -34.2				
S = 1.5H		+9.5 / -24.8					+9.5 / -24.8				
S = 2.0H		+11.8 / -25.4					+11.8 / -25.4				
Tabella standard		BK00					BK00				
Attenuto il cono		-16.8					-16.8				
Indici di abbagliamento corretti riferiti a 2200lm Fluxo luminoso riferito											

Diagramma UGR (SHR: 0.25)

Scheda tecnica prodotto

iGuzzini - Laser Blade InOut - incasso - BX64.47 - Incasso a soffitto rettangolare IP65, corpo piccolo, Led Warm White, Ottica Spot DALI - 9.9W 1100lm - 3000K - Bianco/nero



Articolo No.	BX64
P	13.1 W
P _{illuminazione di emergenza}	13.1 W
Φ _{Lampadina}	1100 lm
Φ _{Lampada}	823 lm
Φ _{illuminazione di emergenza}	823 lm
η	74.83 %
Efficienza	62.8 lm/W
CCT	3020 K
CRI	90
ELF	100 %

BX64 :

Apparecchio miniaturizzato ad incasso rettangolare a cinque elementi ottici con sorgenti LED Warm White - ottica Wide Flood fissa, DALI. Costituito da vano ottico (di forma rettangolare), cornice, vetro, cavo uscente e accessori di installazione da ordinare separatamente ove necessario. Vano ottico e cornice sono realizzati in lega di alluminio e sotto posti ad un processo di pretrattamento multi-step, in cui le fasi principali sono sgrassaggio, fluorozirconatura (strato protettivo superficiale) e sigillatura (strato nano-strutturato ai silani). La fase successiva di verniciatura è realizzata con primer e vernice acrilica liquida, cotta a 150°, che fornisce un'alta resistenza agli agenti atmosferici ed ai raggi UV. Cornice porta-vetro completa con tappi di estremità in materiale plastico. Vetro di chiusura sodico calcico temperato, trasparente con serigrafia nera sul bordo, spessore 3mm, siliconato alla cornice. Guarnizioni in silicone interposte tra cornice

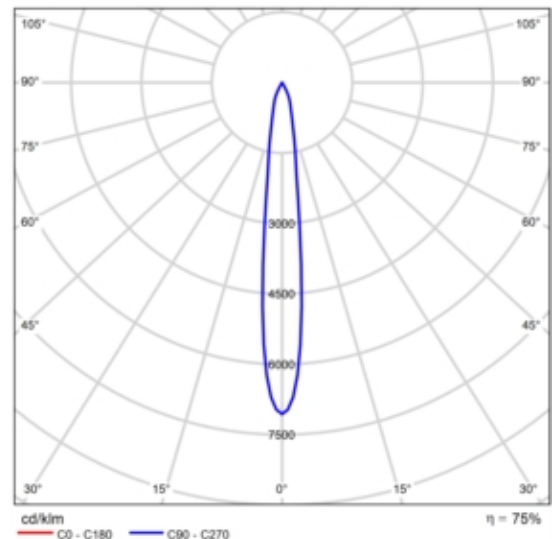

CDL polare



Diagramma conico

Scheda tecnica prodotto

iGuzzini - Laser Blade InOut - incasso - BX64.47 - Incasso a soffitto rettangolare IP65, corpo piccolo, Led Warm White, Ottica Spot DALI - 9.9W 1100lm - 3000K - Bianco/nero

porta-vetro e vano ottico. Ottica ad alta definizione in termoplastico metallizzato, integrata in posizione arretrata nello schermo antiabbagliamento nero. Molle di sostegno in acciaio inox AISI304. Fornito di alimentatore IP68 con cavi uscenti per la connessione. Collegamento tra vano ottico e alimentatore tramite connettori ad innesto rapido IP68. Tutte le viterie esterne utilizzate sono in acciaio inox A2.

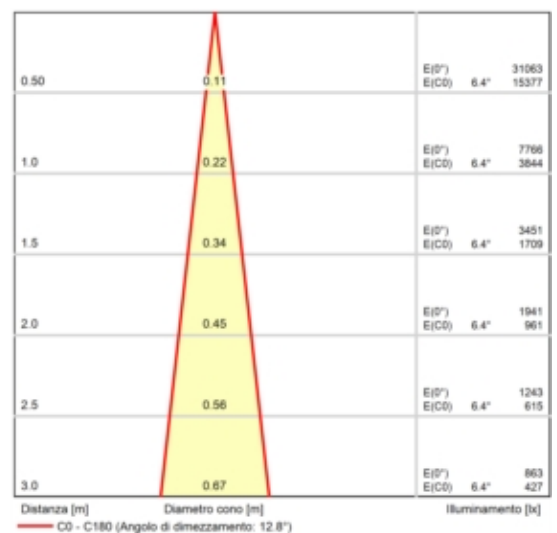
BX64.47 - Incasso a soffitto rettangolare IP65, corpo piccolo, Led Warm White, Ottica Spot DALI - 9.9W 1100lm - 3000K - Bianco/nero
D84L - Lampada LED Warm White CRI>90

y	C0°	C90°	C0°- C360°
0°-180°	7765.78	7765.78	7765.78
60°-90°	1.77	1.77	1.77

Tabella valori di abbagliamento [cd]

Scheda tecnica prodotto

iGuzzini - Palco iNOut - ø119mm - EI06.01 - Proiettore con basetta - Led Warm White- Alimentazione Elettronica Integrata - Ottica Wide Flood - 24W 2850lm - 3000K - Bianco



Articolo No.	EI06
P	26.5 W
Φ _{Lampadina}	2850 lm
Φ _{Lampada}	2080 lm
η	72.97 %
Efficienza	78.5 lm/W
CCT	3042 K
CRI	80

EI06 :

Proiettore finalizzato all'impiego di sorgenti luminose a LED, Ottica Wide Flood. Costituito da vano ottico e basetta realizzati in lega di alluminio EN1706AC 46100LF, e sottoposti a un processo di pre-trattamento multi step, in cui le fasi principali sono sgrassaggio, fluorozirconatura (strato protettivo superficiale) e sigillatura (strato nano-strutturato ai silani). La fase successiva di verniciatura è realizzata con primer e vernice acrilica liquida, cotta a 150°C, che fornisce un'alta resistenza agli agenti atmosferici ed ai raggi UV. Vetro di chiusura sodico calcico temprato, spessore 5 mm. La doppia orientabilità permette una rotazione di 360° attorno l'asse verticale e una inclinazione di 90° sul piano orizzontale. Blocchi meccanici del puntamento sia per la rotazione sull'asse verticale che rispetto al piano orizzontale. Completo di circuito LED monocromatico con sistema ottico Opti Beam Reflector. Il prodotto è completo di pressacavo PG13,5. Alimentatore elettronico DALI integrato nel prodotto. Possibilità di utilizzare accessori ottici con montaggio esterno tramite cornice porta accessori. Tutte le viti esterne utilizzate sono in acciaio inox A2.

EI06.01 - Proiettore con basetta - Led Warm White- Alimentazione

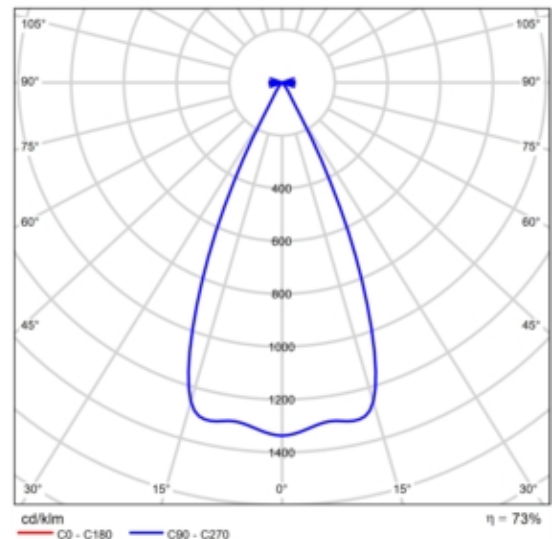

CDL polare

Valutazione di abbagliamento secondo UGR												
p. Soffitto		70	70	50	50	30	70	70	50	50	30	
p. Pareti		50	30	50	30	30	50	30	50	30	30	
p. Pavimento		20	20	20	20	20	20	20	20	20	20	
Dimensioni del locale		Linea di mira perpendicolare all'asse delle lampade					Linea di mira parallela all'asse delle lampade					
X	Y											
2H	2H	7.3	8.0	7.5	8.2	8.4	7.3	8.0	7.5	8.2	8.4	
	3H	7.1	7.8	7.4	8.1	8.3	7.1	7.8	7.4	8.1	8.3	
	4H	7.1	7.7	7.4	8.0	8.2	7.1	7.7	7.4	8.0	8.2	
	6H	7.0	7.6	7.3	7.9	8.2	7.0	7.6	7.3	7.9	8.2	
	8H	7.0	7.5	7.3	7.8	8.1	7.0	7.5	7.3	7.8	8.1	
4H	2H	7.1	7.7	7.4	8.0	8.2	7.1	7.7	7.4	8.0	8.2	
	3H	6.9	7.5	7.3	7.8	8.1	6.9	7.5	7.3	7.8	8.1	
	4H	6.8	7.3	7.2	7.7	8.0	6.8	7.3	7.2	7.7	8.0	
	6H	6.7	7.2	7.2	7.5	7.9	6.7	7.2	7.2	7.5	7.9	
	8H	6.7	7.1	7.1	7.5	7.9	6.7	7.1	7.1	7.5	7.9	
8H	2H	6.7	7.0	7.1	7.4	7.8	6.7	7.0	7.1	7.4	7.8	
	4H	6.7	7.1	7.1	7.5	7.9	6.7	7.1	7.1	7.5	7.9	
	6H	6.6	6.9	7.1	7.4	7.8	6.6	6.9	7.1	7.4	7.8	
	8H	6.6	6.8	7.0	7.3	7.8	6.6	6.8	7.0	7.3	7.8	
	12H	6.5	6.8	7.0	7.2	7.7	6.5	6.8	7.0	7.2	7.7	
12H	4H	6.7	7.0	7.1	7.4	7.8	6.7	7.0	7.1	7.4	7.8	
	6H	6.6	6.8	7.0	7.3	7.8	6.6	6.8	7.0	7.3	7.8	
	8H	6.5	6.8	7.0	7.2	7.7	6.5	6.8	7.0	7.2	7.7	
Variazione della posizione dell'osservatore per le distanze delle lampade S												
S = 1.0H		+5.7 / -13.8					+5.7 / -13.8					
S = 1.5H		+8.5 / -20.8					+8.5 / -20.8					
S = 2.0H		+10.5 / -22.3					+10.5 / -22.3					
Tabella standard		BK00					BK00					
Attenuto di correzione		-12.5					-12.5					
Indici di abbagliamento corretti riferiti a 2850lm Fluxo luminoso riferito												

Diagramma UGR (SHR: 0.25)

Scheda tecnica prodotto

iGuzzini - Palco iNOut - ø119mm - EI06.01 - Proiettore con basetta - Led Warm White- Alimentazione Elettronica Integrata - Ottica Wide Flood - 24W 2850lm - 3000K - Bianco

Elettronica Integrata - Ottica Wide Flood - 24W 2850lm - 3000K - Bianco

B14C - Lampada LED Warm White CRI>80

Scheda tecnica prodotto

iGuzzini - Palco iNOut - ø119mm - EI06.01 - Proiettore con basetta - Led Warm White- Alimentazione Elettronica Integrata - Ottica Wide Flood - 24W 2850lm - 3000K - Bianco



Articolo No.	EI06
P	26.5 W
P _{illuminazione di emergenza}	5.3 W
Φ _{Lampadina}	2850 lm
Φ _{Lampada}	2080 lm
Φ _{illuminazione di emergenza}	416 lm
η	72.97 %
Efficienza	78.5 lm/W
CCT	3042 K
CRI	80
ELF	20 %

EI06 :

Proiettore finalizzato all'impiego di sorgenti luminose a LED, Ottica Wide Flood. Costituito da vano ottico e basetta realizzati in lega di alluminio EN1706AC 46100LF, e sottoposti a un processo di pre-trattamento multi step, in cui le fasi principali sono sgrassaggio, fluorozirconatura (strato protettivo superficiale) e sigillatura (strato nano-strutturato ai silani). La fase successiva di verniciatura è realizzata con primer e vernice acrilica liquida, cotta a 150°C, che fornisce un'alta resistenza agli agenti atmosferici ed ai raggi UV. Vetro di chiusura sodico calcico temprato, spessore 5 mm. La doppia orientabilità permette una rotazione di 360° attorno l'asse verticale e una inclinazione di 90° sul piano orizzontale. Blocchi meccanici del puntamento sia per la rotazione sull'asse verticale che rispetto al piano orizzontale. Completo di circuito LED monocromatico con sistema ottico Opti Beam Reflector. Il prodotto è completo di pressacavo PG13,5. Alimentatore elettronico DALI

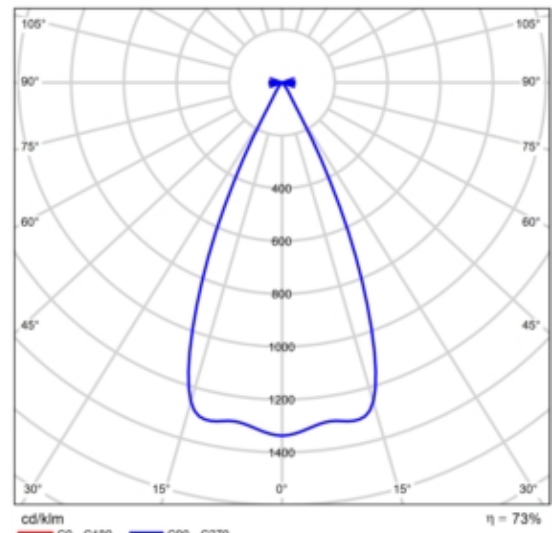

CDL polare

Valutazione di abbagliamento secondo UGR											
p. Soffitto		70	70	50	50	30	70	70	50	50	30
p. Pareti		50	30	50	30	30	50	30	50	30	30
p. Pavimento		20	20	20	20	20	20	20	20	20	20
Dimensioni del locale		Linea di mira perpendicolare all'asse delle lampade					Linea di mira parallela all'asse delle lampade				
X	Y										
2H	2H	7.3	8.0	7.5	8.2	8.4	7.3	8.0	7.5	8.2	8.4
	3H	7.1	7.8	7.4	8.1	8.3	7.1	7.8	7.4	8.1	8.3
	4H	7.1	7.7	7.4	8.0	8.2	7.1	7.7	7.4	8.0	8.2
	6H	7.0	7.6	7.3	7.9	8.2	7.0	7.6	7.3	7.9	8.2
	8H	7.0	7.5	7.3	7.8	8.1	7.0	7.5	7.3	7.8	8.1
4H	2H	7.1	7.7	7.4	8.0	8.2	7.1	7.7	7.4	8.0	8.2
	3H	6.9	7.5	7.3	7.8	8.1	6.9	7.5	7.3	7.8	8.1
	4H	6.8	7.3	7.2	7.7	8.0	6.8	7.3	7.2	7.7	8.0
	6H	6.7	7.2	7.2	7.5	7.9	6.7	7.2	7.2	7.5	7.9
	8H	6.7	7.1	7.1	7.5	7.9	6.7	7.1	7.1	7.5	7.9
8H	2H	6.7	7.0	7.1	7.4	7.8	6.7	7.0	7.1	7.4	7.8
	4H	6.7	7.1	7.1	7.5	7.9	6.7	7.1	7.1	7.5	7.9
	6H	6.6	6.9	7.1	7.4	7.8	6.6	6.9	7.1	7.4	7.8
	8H	6.6	6.8	7.0	7.3	7.8	6.6	6.8	7.0	7.3	7.8
	12H	6.5	6.8	7.0	7.2	7.7	6.5	6.8	7.0	7.2	7.7
12H	4H	6.7	7.0	7.1	7.4	7.8	6.7	7.0	7.1	7.4	7.8
	6H	6.6	6.8	7.0	7.3	7.8	6.6	6.8	7.0	7.3	7.8
	8H	6.5	6.8	7.0	7.2	7.7	6.5	6.8	7.0	7.2	7.7
Variazione della posizione dell'osservatore per le distanze delle lampade S											
S = 1.0H		+5.7 / -13.8					+5.7 / -13.8				
S = 1.5H		+8.5 / -20.8					+8.5 / -20.8				
S = 2.0H		+10.5 / -22.3					+10.5 / -22.3				
Tabella standard		BK00					BK00				
Attenuto di correzione		-12.5					-12.5				
Indici di abbagliamento corretti riferiti a 2850lm Fluxo Luminoso riferito											

Diagramma UGR (SHR: 0.25)

Scheda tecnica prodotto

iGuzzini - Palco iNOut - ø119mm - EI06.01 - Proiettore con basetta - Led Warm White- Alimentazione Elettronica Integrata - Ottica Wide Flood - 24W 2850lm - 3000K - Bianco

integrato nel prodotto. Possibilità di utilizzare accessori ottici con montaggio esterno tramite cornice porta accessori. Tutte le viti esterne utilizzate sono in acciaio inox A2.

EI06.01 - Proiettore con basetta - Led Warm White- Alimentazione Elettronica Integrata - Ottica Wide Flood - 24W 2850lm - 3000K - Bianco

B14C - Lampada LED Warm White CRI>80

y	C0°	C90°	C0°- C360°
0°-180°	3810.17	3810.17	3810.17
60°-90°	0.89	0.89	0.89

Tabella valori di abbagliamento [cd]

Scheda tecnica prodotto

iGuzzini - Palco iNOut - ø119mm - EI09.01 - Proiettore con basetta - Led Warm White - Alimentazione Elettronica Integrata - Ottica Very Wide Flood - 24W 2950lm - 3000K - Bianco



Articolo No.	EI09
P	26.5 W
Φ _{Lampadina}	2950 lm
Φ _{Lampada}	2478 lm
η	83.99 %
Efficienza	93.5 lm/W
CCT	3042 K
CRI	80

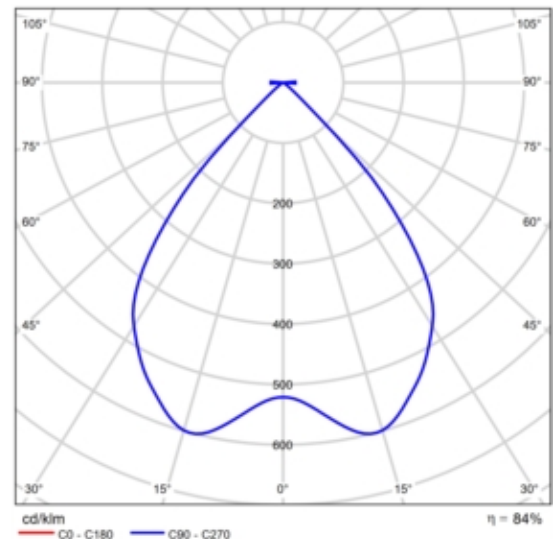

CDL polare

EI09 :

Proiettore finalizzato all'impiego di sorgenti luminose a LED, Ottica Very Wide Flood. Costituito da vano ottico e basetta realizzati in lega di alluminio EN1706AC 46100LF, e sottoposti a un processo di pre-trattamento multi step, in cui le fasi principali sono sgrassaggio, fluorozirconatura (strato protettivo superficiale) e sigillatura (strato nano-strutturato ai silani). La fase successiva di verniciatura è realizzata con primer e vernice acrilica liquida, cotta a 150°C, che fornisce un'alta resistenza agli agenti atmosferici ed ai raggi UV. Vetro di chiusura sodico calcico temprato, spessore 5 mm. La doppia orientabilità permette una rotazione di 360° attorno l'asse verticale e una inclinazione di 90° sul piano orizzontale. Blocchi meccanici del puntamento sia per la rotazione sull'asse verticale che rispetto al piano orizzontale. Completo di circuito LED monocromatico con sistema ottico Opti Beam Reflector. Il prodotto è completo di pressacavo PG13,5. Alimentatore elettronico DALI integrato nel prodotto. Possibilità di utilizzare accessori ottici con montaggio esterno tramite cornice porta accessori. Tutte le viti esterne utilizzate sono in acciaio inox A2.

EI09.01 - Proiettore con basetta - Led Warm White - Alimentazione

Valutazione di abbagliamento secondo UGR												
z	70	70	50	50	30	70	70	50	50	30	30	
z	50	30	50	30	30	50	30	50	30	30	30	
z	20	20	20	20	20	20	20	20	20	20	20	
Dimensioni del locale		Linea di mira perpendicolare all'asse delle lampade					Linea di mira parallela all'asse delle lampade					
X	Y											
2H	2H	24.4	25.2	24.6	25.4	25.6	24.4	25.2	24.6	25.4	25.6	
	3H	24.2	25.0	24.5	25.2	25.5	24.2	25.0	24.5	25.2	25.5	
	4H	24.2	24.9	24.5	25.1	25.4	24.2	24.9	24.5	25.1	25.4	
	6H	24.1	24.8	24.4	25.0	25.3	24.1	24.8	24.4	25.0	25.3	
	8H	24.0	24.7	24.4	25.0	25.3	24.0	24.7	24.4	25.0	25.3	
4H	2H	24.2	24.9	24.5	25.1	25.4	24.2	24.9	24.5	25.1	25.4	
	3H	24.0	24.6	24.4	24.9	25.2	24.0	24.6	24.4	24.9	25.2	
	4H	23.9	24.5	24.3	24.8	25.2	23.9	24.5	24.3	24.8	25.2	
	6H	23.8	24.3	24.3	24.7	25.1	23.8	24.3	24.3	24.7	25.1	
	8H	23.8	24.2	24.2	24.6	25.0	23.8	24.2	24.2	24.6	25.0	
8H	2H	23.8	24.2	24.2	24.6	25.0	23.8	24.2	24.2	24.6	25.0	
	6H	23.7	24.1	24.2	24.5	24.9	23.7	24.1	24.2	24.5	24.9	
	8H	23.7	24.0	24.1	24.4	24.8	23.7	24.0	24.1	24.4	24.8	
	12H	23.6	23.9	24.1	24.4	24.8	23.6	23.9	24.1	24.4	24.8	
	12H	23.6	23.9	24.1	24.4	24.8	23.6	23.9	24.1	24.4	24.8	
Tabella standard	S = 1.0H	+3.4 / -18.2					+3.4 / -18.2					
	S = 1.5H	+5.6 / -28.3					+5.6 / -28.3					
	S = 2.0H	+7.6 / -29.5					+7.6 / -29.5					
Tabella di correzione		BK00					BK00					
Indice di correzione		5.1					5.1					

Diagramma UGR (SHR: 0.25)

Scheda tecnica prodotto

iGuzzini - Palco iNOut - \varnothing 119mm - EI09.01 - Proiettore con basetta - Led Warm White - Alimentazione Elettronica Integrata - Ottica Very Wide Flood - 24W 2950lm - 3000K - Bianco

Elettronica Integrata - Ottica Very Wide Flood - 24W 2950lm - 3000K - Bianco

B17C - Lampada LED Warm White CRI>80

Scheda tecnica prodotto

iGuzzini - Palco iNOut - ø119mm - EI09.01 - Proiettore con basetta - Led Warm White - Alimentazione Elettronica Integrata - Ottica Very Wide Flood - 24W 2950lm - 3000K - Bianco



Articolo No.	EI09
P	26.5 W
P _{illuminazione di emergenza}	5.3 W
Φ _{Lampadina}	2950 lm
Φ _{Lampada}	2478 lm
Φ _{illuminazione di emergenza}	496 lm
η	83.99 %
Efficienza	93.5 lm/W
CCT	3042 K
CRI	80
ELF	20 %

EI09 :

Proiettore finalizzato all'impiego di sorgenti luminose a LED, Ottica Very Wide Flood. Costituito da vano ottico e basetta realizzati in lega di alluminio EN1706AC 46100LF, e sottoposti a un processo di pre-trattamento multi step, in cui le fasi principali sono sgrassaggio, fluorozirconatura (strato protettivo superficiale) e sigillatura (strato nano-strutturato ai silani). La fase successiva di verniciatura è realizzata con primer e vernice acrilica liquida, cotta a 150°C, che fornisce un'alta resistenza agli agenti atmosferici ed ai raggi UV. Vetro di chiusura sodico calcico temprato, spessore 5 mm. La doppia orientabilità permette una rotazione di 360° attorno l'asse verticale e una inclinazione di 90° sul piano orizzontale. Blocchi meccanici del puntamento sia per la rotazione sull'asse verticale che rispetto al piano orizzontale. Completo di circuito LED monocromatico con sistema ottico Opti Beam Reflector. Il prodotto è completo di pressacavo PG13,5. Alimentatore elettronico DALI

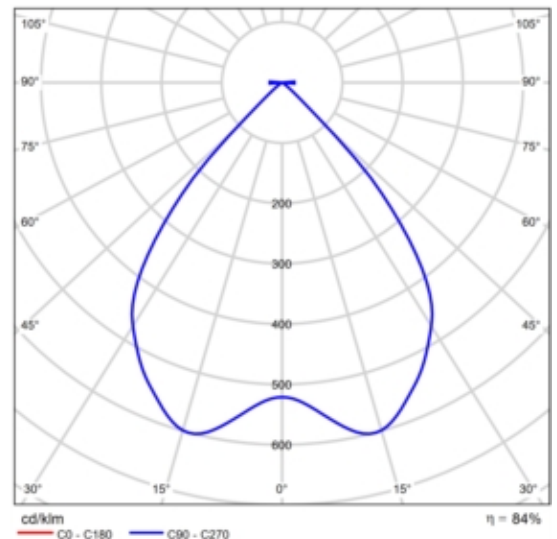

CDL polare

Valutazione di abbagliamento secondo UGR												
f. Soffitto		70	70	50	50	30	70	70	50	50	30	
f. Pareti		50	30	50	30	30	50	30	50	30	30	
f. Pavimento		20	20	20	20	20	20	20	20	20	20	
Dimensioni del locale		Linea di mira perpendicolare all'asse delle lampade					Linea di mira parallela all'asse delle lampade					
X	Y											
2H	2H	24.4	25.2	24.6	25.4	25.6	24.4	25.2	24.6	25.4	25.6	
	3H	24.2	25.0	24.5	25.2	25.5	24.2	25.0	24.5	25.2	25.5	
	4H	24.2	24.9	24.5	25.1	25.4	24.2	24.9	24.5	25.1	25.4	
	6H	24.1	24.8	24.4	25.0	25.3	24.1	24.8	24.4	25.0	25.3	
	8H	24.0	24.7	24.4	25.0	25.3	24.0	24.7	24.4	25.0	25.3	
4H	2H	24.2	24.9	24.5	25.1	25.4	24.2	24.9	24.5	25.1	25.4	
	3H	24.0	24.6	24.4	24.9	25.2	24.0	24.6	24.4	24.9	25.2	
	4H	23.9	24.5	24.3	24.8	25.2	23.9	24.5	24.3	24.8	25.2	
	6H	23.8	24.3	24.3	24.7	25.1	23.8	24.3	24.3	24.7	25.1	
	8H	23.8	24.2	24.2	24.6	25.0	23.8	24.2	24.2	24.6	25.0	
8H	2H	23.8	24.2	24.2	24.6	25.0	23.8	24.2	24.2	24.6	25.0	
	3H	23.7	24.1	24.2	24.5	24.9	23.7	24.1	24.2	24.5	24.9	
	4H	23.7	24.0	24.1	24.4	24.8	23.7	24.0	24.1	24.4	24.8	
	6H	23.6	23.9	24.1	24.4	24.8	23.6	23.9	24.1	24.4	24.8	
	12H	23.6	23.9	24.1	24.4	24.8	23.6	23.9	24.1	24.4	24.8	
12H	4H	23.8	24.2	24.2	24.6	25.0	23.8	24.2	24.2	24.6	25.0	
	6H	23.7	24.0	24.1	24.4	24.8	23.7	24.0	24.1	24.4	24.8	
	8H	23.6	23.9	24.1	24.4	24.8	23.6	23.9	24.1	24.4	24.8	
Variazione della posizione dell'osservatore per le distanze delle lampade S												
S = 1.0H		+3.4 / -18.2					+3.4 / -18.2					
S = 1.5H		+5.6 / -28.3					+5.6 / -28.3					
S = 2.0H		+7.6 / -29.5					+7.6 / -29.5					
Tabella standard		BK00					BK00					
Attenuto il cono		5.1					5.1					
Indici di abbagliamento corretti riferiti a 2950lm Fluxo Luminoso sferico												

Diagramma UGR (SHR: 0.25)

Scheda tecnica prodotto

iGuzzini - Palco iNOut - ø119mm - EI09.01 - Proiettore con basetta - Led Warm White - Alimentazione Elettronica Integrata - Ottica Very Wide Flood - 24W 2950lm - 3000K - Bianco

integrato nel prodotto. Possibilità di utilizzare accessori ottici con montaggio esterno tramite cornice porta accessori. Tutte le viti esterne utilizzate sono in acciaio inox A2.

EI09.01 - Proiettore con basetta - Led Warm White - Alimentazione Elettronica Integrata - Ottica Very Wide Flood - 24W 2950lm - 3000K - Bianco

B17C - Lampada LED Warm White CRI>80

y	C0°	C90°	C0°- C360°
0°-180°	1771.59	1771.59	1771.59
60°-90°	4.47	4.47	4.47

Tabella valori di abbagliamento [cd]

Scheda tecnica prodotto

Linea Light Group - Ribbon Plus - LED strip, IP20 - 3.2 W



Articolo No.	98636
P	3.2 W
$\Phi_{Lampadina}$	428 lm
$\Phi_{Lampada}$	428 lm
η	100.00 %
Efficienza	133.7 lm/W
CCT	3000 K
CRI	85

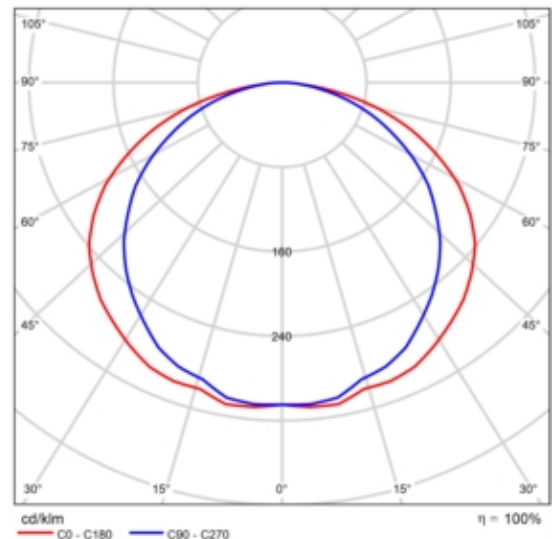

CDL polare

Valutazione di abbagliamento secondo UGR												
f. Soffitto		70	70	50	50	30	70	70	50	50	30	
f. Pareti		50	30	50	30	30	50	30	50	30	30	
f. Pavimento		20	20	20	20	20	20	20	20	20	20	
Dimensione locale X y		Linea di mira perpendicolare all'asse delle lampade					Linea di mira parallela all'asse delle lampade					
2H	2H	23.0	24.5	23.3	24.7	24.9	21.7	23.1	22.0	23.4	23.6	
	3H	25.0	26.3	25.3	26.5	26.8	23.3	24.6	23.6	24.8	25.1	
	4H	25.8	27.0	26.1	27.3	27.6	23.9	25.1	24.3	25.4	25.7	
	6H	26.3	27.5	26.7	27.8	28.1	24.4	25.5	24.7	25.8	26.1	
	8H	26.5	27.6	26.9	27.9	28.2	24.5	25.6	24.9	25.9	26.3	
4H	2H	23.6	24.8	24.0	25.1	25.4	22.6	23.8	23.0	24.1	24.4	
	3H	25.7	26.8	26.1	27.1	27.5	24.3	25.4	24.7	25.7	26.1	
	4H	26.7	27.6	27.1	28.0	28.3	25.1	26.0	25.5	26.4	26.8	
	6H	27.4	28.2	27.8	28.6	29.0	25.7	26.5	26.1	26.9	27.3	
	8H	27.6	28.4	28.0	28.8	29.2	25.9	26.6	26.3	27.0	27.5	
8H	2H	27.7	28.4	28.2	28.9	29.3	26.0	26.7	26.4	27.1	27.6	
	4H	28.9	27.7	27.4	28.1	28.5	25.5	26.3	26.0	26.7	27.1	
	6H	27.8	28.4	28.2	28.8	29.3	26.2	26.9	26.7	27.3	27.8	
	8H	28.1	28.6	28.6	29.1	29.6	26.5	27.1	27.0	27.5	28.0	
	12H	28.3	28.8	28.8	29.2	29.7	26.7	27.2	27.2	27.7	28.2	
12H	4H	26.9	27.6	27.4	28.0	28.5	25.6	26.3	26.0	26.7	27.1	
	6H	27.8	28.4	28.3	28.8	29.3	26.3	26.9	26.8	27.4	27.8	
	8H	28.2	28.6	28.6	29.1	29.6	26.7	27.1	27.2	27.6	28.1	
Variazione della posizione dell'osservatore per le distanze delle lampade S												
S = 1.0H		+0.1 / -0.1					+0.1 / -0.1					
S = 1.5H		+0.2 / -0.2					+0.2 / -0.3					
S = 2.0H		+0.4 / -0.4					+0.4 / -0.7					
Tabella standard		BK07					BK06					
Attorno al conettore		11.3					9.3					
Indici di abbagliamento corretti riferiti a 420lm Fluxo luminoso stretto												

Diagramma UGR (SHR: 0.25)

Scheda tecnica prodotto

Non ancora Membro DIALux - ALPHA INSERT SYM FROST C9 3000K IP20

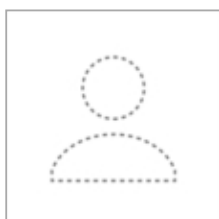

Articolo No.	A3971.C9.IP20.00.PS Y.FR
P	24.0 W
$\Phi_{Lampadina}$	2340 lm
$\Phi_{Lampada}$	1364 lm
η	58.29 %
Efficienza	56.8 lm/W
CCT	3000 K
CRI	93

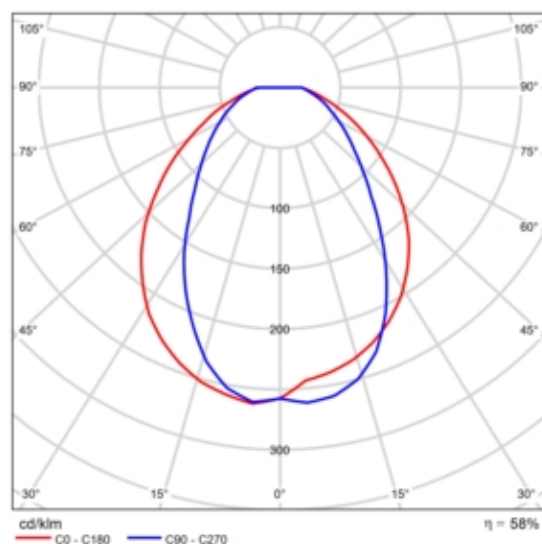

CDL polare

Scheda tecnica prodotto

Non ancora Membro DIALux - BANISTER-FC 0,5m2.5WCL.3 3000K



Articolo No.	06BA2C4599C
P	3.0 W
$\Phi_{Lampadina}$	114 lm
$\Phi_{Lampada}$	114 lm
η	100.00 %
Efficienza	38.0 lm/W
CCT	3000 K
CRI	100

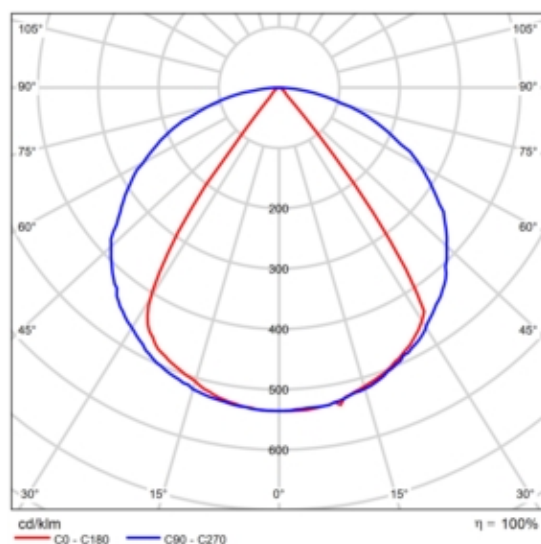

CDL polare

Scheda tecnica prodotto

Non ancora Membro DIALux - BANISTER-FC 1m 5W CL.3 3000K



Articolo No.	06BA2F4599C
P	5.0 W
$\Phi_{Lampadina}$	227 lm
$\Phi_{Lampada}$	227 lm
η	100.00 %
Efficienza	45.4 lm/W
CCT	3000 K
CRI	100

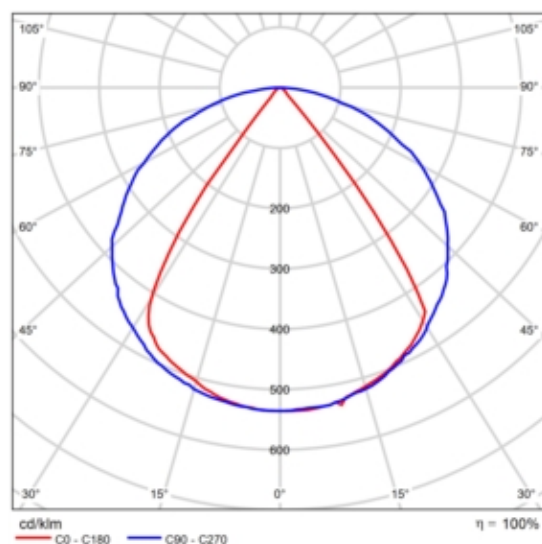

CDL polare

Scheda tecnica prodotto

Non ancora Membro DIALux - BANISTER-FC 2m 10W CL.3 3000K

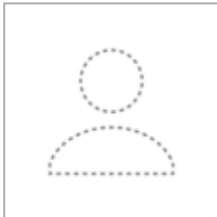

Articolo No.	06BA2N4599C
P	10.0 W
$\Phi_{Lampadina}$	454 lm
$\Phi_{Lampada}$	454 lm
η	100.00 %
Efficienza	45.4 lm/W
CCT	3000 K
CRI	100

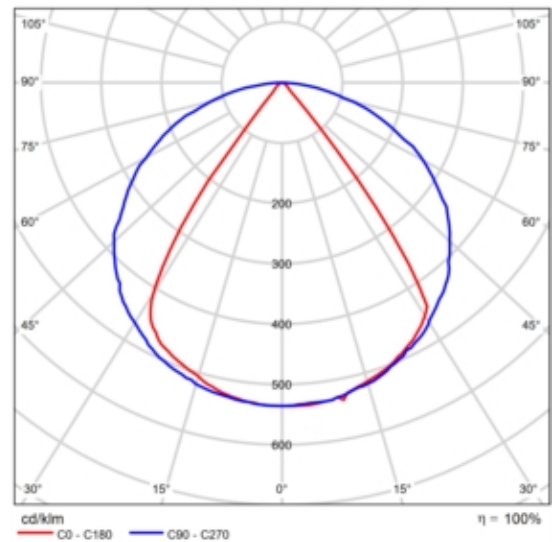

CDL polare

Scheda tecnica prodotto

Targetti - CCTEVO 10 UGR RA90 15W 30K R PW



Articolo No.	1T8401
P	17.0 W
P _{illuminazione di emergenza}	17.0 W
Φ _{Lampadina}	2127 lm
Φ _{Lampada}	1680 lm
Φ _{illuminazione di emergenza}	1680 lm
η	78.97 %
Efficienza	98.8 lm/W
CCT	3000 K
CRI	90
ELF	100 %

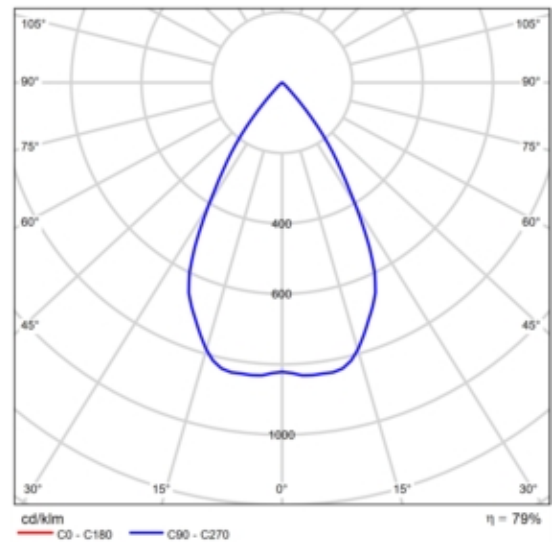

CDL polare

Valutazione di abbagliamento secondo UGR												
p. Soffitto		70	70	50	50	30	70	70	50	50	30	
p. Pareti		50	30	50	30	30	50	30	50	30	30	
p. Pavimento		20	20	20	20	20	20	20	20	20	20	
Dimensione locale X y		Linea di mira perpendicolare all'asse delle lampade					Linea di mira parallela all'asse delle lampade					
2H	2H	19.4	20.2	19.6	20.4	20.6	19.4	20.2	19.6	20.4	20.6	
	3H	19.3	20.0	19.5	20.2	20.4	19.3	20.0	19.5	20.2	20.4	
	4H	19.2	19.8	19.5	20.1	20.4	19.2	19.8	19.5	20.1	20.4	
	6H	19.1	19.7	19.4	20.0	20.3	19.1	19.7	19.4	20.0	20.3	
	8H	19.1	19.7	19.4	20.0	20.3	19.1	19.7	19.4	20.0	20.3	
4H	2H	19.2	19.8	19.5	20.1	20.4	19.2	19.8	19.5	20.1	20.4	
	3H	19.0	19.6	19.4	19.9	20.2	19.0	19.6	19.4	19.9	20.2	
	4H	18.9	19.5	19.3	19.8	20.1	18.9	19.5	19.3	19.8	20.1	
	6H	18.9	19.3	19.3	19.7	20.1	18.9	19.3	19.3	19.7	20.1	
	8H	18.8	19.2	19.2	19.6	20.0	18.8	19.2	19.2	19.6	20.0	
8H	4H	18.8	19.2	19.2	19.6	20.0	18.8	19.2	19.2	19.6	20.0	
	6H	18.7	19.1	19.2	19.5	19.9	18.7	19.1	19.2	19.5	19.9	
	8H	18.7	19.0	19.2	19.4	19.9	18.7	19.0	19.2	19.4	19.9	
	12H	18.7	18.9	19.1	19.3	19.8	18.7	18.9	19.1	19.3	19.8	
	12H	18.8	19.2	19.2	19.6	20.0	18.8	19.2	19.2	19.6	20.0	
Tabella standard	S = 1.0H	+5.0 / -18.8					+5.0 / -18.8					
	S = 1.5H	+7.8 / -19.8					+7.8 / -19.8					
	S = 2.0H	+9.8 / -20.3					+9.8 / -20.3					
Attenuto di correzione		-0.1					-0.1					

Indici di abbagliamento corretti riferiti a 2127lm Fluxo luminoso sferico

Diagramma UGR (SHR: 0.25)

Scheda tecnica prodotto

Targetti - CCTEVO 10 UGR RA90 15W 30K R PW

y	C0°	C90°	C0°- C360°
0°-180°	1776.96	1776.96	1776.96
60°-90°	2.57	2.57	2.57

Tabella valori di abbagliamento [cd]

Scheda tecnica prodotto

Targetti - CCTEVO 10 UGR RA90 15W 30K R PW



Articolo No.	1T8401
P	17.0 W
P _{illuminazione di emergenza}	2.6 W
Φ _{Lampadina}	2127 lm
Φ _{Lampada}	1680 lm
Φ _{illuminazione di emergenza}	252 lm
η	78.97 %
Efficienza	98.8 lm/W
CCT	3000 K
CRI	90
ELF	15 %

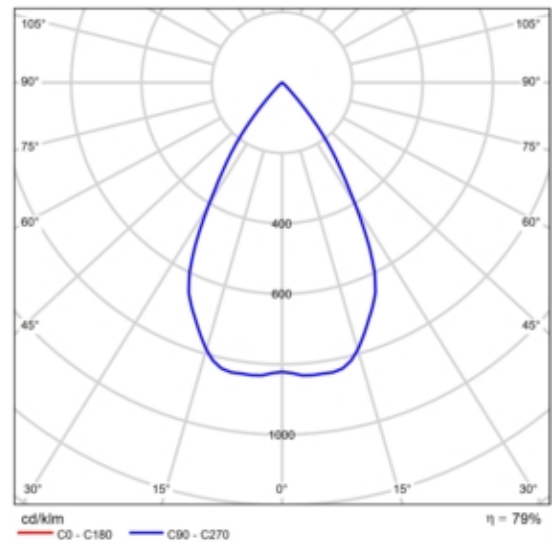

CDL polare

Valutazione di abbagliamento secondo UGR												
f. Soffitto		70	70	50	50	30	70	70	50	50	30	
f. Pareti		50	30	50	30	30	50	30	50	30	30	
f. Pavimento		20	20	20	20	20	20	20	20	20	20	
Dimensioni locali X y		Linea di mira perpendicolare all'asse delle lampade					Linea di mira parallela all'asse delle lampade					
2H	2H	19.4	20.2	19.6	20.4	20.6	19.4	20.2	19.6	20.4	20.6	
	3H	19.3	20.0	19.5	20.2	20.4	19.3	20.0	19.5	20.2	20.4	
	4H	19.2	19.8	19.5	20.1	20.4	19.2	19.8	19.5	20.1	20.4	
	6H	19.1	19.7	19.4	20.0	20.3	19.1	19.7	19.4	20.0	20.3	
	8H	19.1	19.7	19.4	20.0	20.3	19.1	19.7	19.4	20.0	20.3	
4H	2H	19.2	19.8	19.5	20.1	20.4	19.2	19.8	19.5	20.1	20.4	
	3H	19.0	19.6	19.4	19.9	20.2	19.0	19.6	19.4	19.9	20.2	
	4H	18.9	19.5	19.3	19.8	20.1	18.9	19.5	19.3	19.8	20.1	
	6H	18.9	19.3	19.3	19.7	20.1	18.9	19.3	19.3	19.7	20.1	
	8H	18.8	19.2	19.2	19.6	20.0	18.8	19.2	19.2	19.6	20.0	
8H	4H	18.8	19.2	19.2	19.6	20.0	18.8	19.2	19.2	19.6	20.0	
	6H	18.7	19.1	19.2	19.5	19.9	18.7	19.1	19.2	19.5	19.9	
	8H	18.7	19.0	19.2	19.4	19.9	18.7	19.0	19.2	19.4	19.9	
	12H	18.7	18.9	19.1	19.3	19.8	18.7	18.9	19.1	19.3	19.8	
	12H	18.8	19.2	19.2	19.6	20.0	18.8	19.2	19.2	19.6	20.0	
Tabella standard	Attendo di correzione	BK00					BK00					
	Indice di abbagliamento corretto riferiti a 2127lm Fluss luminoso sferico	-0.1					-0.1					

Diagramma UGR (SHR: 0.25)

Scheda tecnica prodotto

Targetti - CCTEVO 10 UGR RA90 15W 30K R PW

y	C0°	C90°	C0°- C360°
0°-180°	1776.96	1776.96	1776.96
60°-90°	2.57	2.57	2.57

Tabella valori di abbagliamento [cd]

Scheda tecnica prodotto

Targetti - CCTEVO 16 UGR RA90 20W 30K R PW



Articolo No.	1T8294
P	22.7 W
$\Phi_{Lampadina}$	3038 lm
$\Phi_{Lampada}$	2267 lm
η	74.63 %
Efficienza	99.9 lm/W
CCT	3000 K
CRI	90

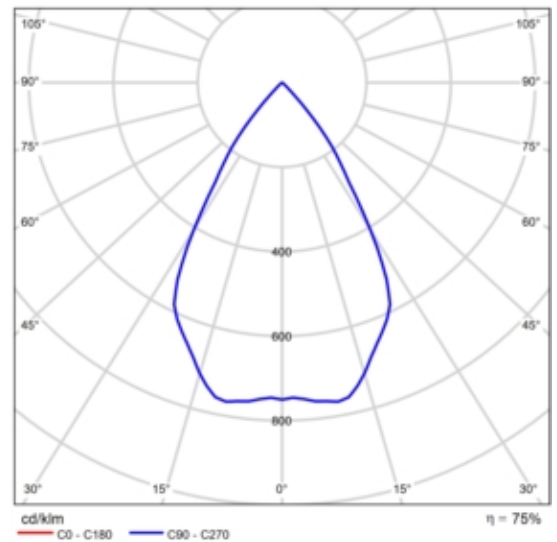

CDL polare

Valutazione di abbagliamento secondo UGR												
f. Soffitto		70	70	50	50	30	70	70	50	50	30	
f. Pareti		50	30	50	30	30	50	30	50	30	30	
f. Pavimento		20	20	20	20	20	20	20	20	20	20	
Dimensione locale X y		Linea di mira perpendicolare all'asse delle lampade					Linea di mira parallela all'asse delle lampade					
2H	2H	17.4	18.2	17.7	18.4	18.6	17.4	18.2	17.7	18.4	18.6	
	3H	17.3	18.0	17.6	18.2	18.5	17.3	18.0	17.6	18.2	18.5	
	4H	17.2	17.9	17.5	18.1	18.4	17.2	17.9	17.5	18.1	18.4	
	6H	17.1	17.8	17.5	18.0	18.3	17.1	17.8	17.5	18.0	18.3	
	8H	17.1	17.7	17.4	18.0	18.3	17.1	17.7	17.4	18.0	18.3	
4H	2H	17.2	17.9	17.5	18.1	18.4	17.2	17.9	17.5	18.1	18.4	
	3H	17.1	17.6	17.4	17.9	18.3	17.1	17.6	17.4	17.9	18.3	
	4H	17.0	17.5	17.4	17.8	18.2	17.0	17.5	17.4	17.8	18.2	
	6H	16.9	17.3	17.3	17.7	18.1	16.9	17.3	17.3	17.7	18.1	
	8H	16.9	17.3	17.3	17.6	18.0	16.9	17.3	17.3	17.6	18.0	
8H	2H	16.8	17.2	17.2	17.6	18.0	16.8	17.2	17.2	17.6	18.0	
	4H	16.9	17.3	17.3	17.6	18.0	16.9	17.3	17.3	17.6	18.0	
	6H	16.8	17.1	17.2	17.5	18.0	16.8	17.1	17.2	17.5	18.0	
	8H	16.7	17.0	17.2	17.4	17.9	16.7	17.0	17.2	17.4	17.9	
	12H	16.7	16.9	17.2	17.4	17.9	16.7	16.9	17.2	17.4	17.9	
12H	4H	16.8	17.2	17.2	17.6	18.0	16.8	17.2	17.2	17.6	18.0	
	6H	16.7	17.0	17.2	17.4	17.9	16.7	17.0	17.2	17.4	17.9	
	8H	16.7	16.9	17.2	17.4	17.9	16.7	16.9	17.2	17.4	17.9	
Variazione della posizione dell'osservatore per le distanze delle lampade S												
S = 1.0H		+5.0 / -25.0					+5.0 / -25.0					
S = 1.5H		+7.8 / -25.8					+7.8 / -25.8					
S = 2.0H		+9.8 / -26.3					+9.8 / -26.3					
Tabella standard		BK00					BK00					
Attorno al conettore		-2.3					-2.3					
Indici di abbagliamento corretti riferiti a 3000lm Fluxo luminoso sferico												

Diagramma UGR (SHR: 0.25)

Scheda tecnica prodotto

Targetti - CCTEVO 16 UGR RA90 20W 30K R PW



Articolo No.	1T8294
P	22.7 W
P _{illuminazione di emergenza}	22.7 W
Φ _{Lampadina}	3038 lm
Φ _{Lampada}	2267 lm
Φ _{illuminazione di emergenza}	2267 lm
η	74.63 %
Efficienza	99.9 lm/W
CCT	3000 K
CRI	90
ELF	100 %

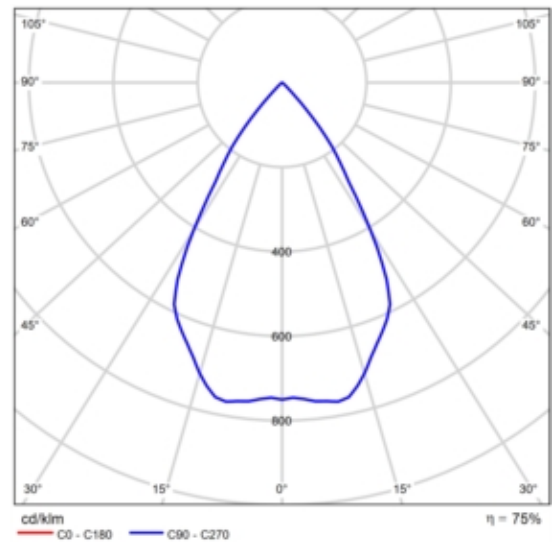

CDL polare

Valutazione di abbagliamento secondo UGR												
f. Soffitto		70	70	50	50	30	70	70	50	50	30	
f. Pareti		50	30	50	30	30	50	30	50	30	30	
f. Pavimento		20	20	20	20	20	20	20	20	20	20	
Dimensione locale X y		Linea di mira perpendicolare all'asse delle lampade					Linea di mira parallela all'asse delle lampade					
2H	2H	17.4	18.2	17.7	18.4	18.6	17.4	18.2	17.7	18.4	18.6	
	3H	17.3	18.0	17.6	18.2	18.5	17.3	18.0	17.6	18.2	18.5	
	4H	17.2	17.9	17.5	18.1	18.4	17.2	17.9	17.5	18.1	18.4	
	6H	17.1	17.8	17.5	18.0	18.3	17.1	17.8	17.5	18.0	18.3	
	8H	17.1	17.7	17.4	18.0	18.3	17.1	17.7	17.4	18.0	18.3	
4H	2H	17.2	17.9	17.5	18.1	18.4	17.2	17.9	17.5	18.1	18.4	
	3H	17.1	17.8	17.4	17.9	18.3	17.1	17.8	17.4	17.9	18.3	
	4H	17.0	17.5	17.4	17.8	18.2	17.0	17.5	17.4	17.8	18.2	
	6H	16.9	17.3	17.3	17.7	18.1	16.9	17.3	17.3	17.7	18.1	
	8H	16.9	17.3	17.3	17.6	18.0	16.9	17.3	17.3	17.6	18.0	
8H	4H	16.8	17.2	17.2	17.6	18.0	16.8	17.2	17.2	17.6	18.0	
	6H	16.8	17.1	17.2	17.5	18.0	16.8	17.1	17.2	17.5	18.0	
	8H	16.7	17.0	17.2	17.4	17.9	16.7	17.0	17.2	17.4	17.9	
	12H	16.7	16.9	17.2	17.4	17.9	16.7	16.9	17.2	17.4	17.9	
	12H	16.8	17.2	17.2	17.6	18.0	16.8	17.2	17.2	17.6	18.0	
12H	6H	16.7	17.0	17.2	17.4	17.9	16.7	17.0	17.2	17.4	17.9	
	8H	16.7	16.9	17.2	17.4	17.9	16.7	16.9	17.2	17.4	17.9	
	8H	16.7	16.9	17.2	17.4	17.9	16.7	16.9	17.2	17.4	17.9	
Variazione della posizione dell'osservatore per le distanze delle lampade S												
S = 1.0H		+5.0 / -25.0					+5.0 / -25.0					
S = 1.5H		+7.8 / -25.8					+7.8 / -25.8					
S = 2.0H		+9.8 / -26.3					+9.8 / -26.3					
Tabella standard		BK00					BK00					
Attorno al conettore		-2.3					-2.3					
Indici di abbagliamento corretti riferiti a 3000lm Fluxo luminoso sferico												

Diagramma UGR (SHR: 0.25)

Scheda tecnica prodotto

Targetti - CCTEVO 16 UGR RA90 20W 30K R PW

y	C0°	C90°	C0°- C360°
0°-180°	2328.98	2328.98	2328.98
60°-90°	1.46	1.46	1.46

Tabella valori di abbagliamento [cd]

Scheda tecnica prodotto

ZUMTOBEL - SLOIN A K SL IP54 L2040 HE LDE SRE

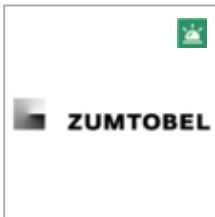

Articolo No.	22169919 (4000 K PC)
P	32.7 W
P _{illuminazione di emergenza}	32.7 W
Φ _{Lampadina}	4800 lm
Φ _{Lampada}	4801 lm
Φ _{illuminazione di emergenza}	4801 lm
η	100.02 %
Efficienza	146.8 lm/W
CCT	3000 K
CRI	80
ELF	100 %

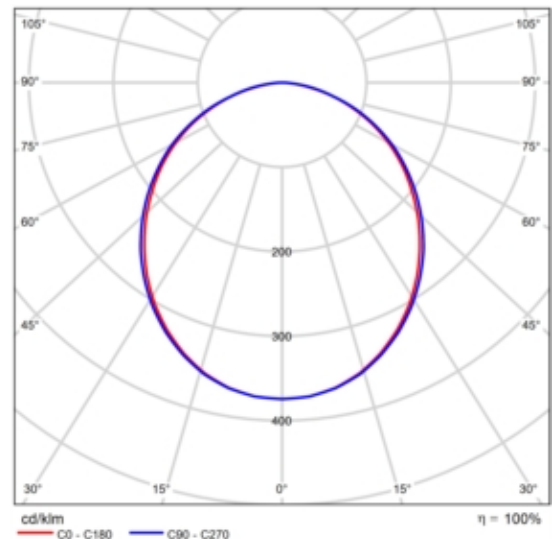

CDL polare

Valutazione di abbagliamento secondo UGR												
f. soffitto		70	70	50	50	30	70	70	50	50	30	
f. pareti		50	30	50	30	30	50	30	50	30	30	
f. pavimento		20	20	20	20	20	20	20	20	20	20	
Dimensioni locali X y		Linea di mira perpendicolare all'asse delle lampade					Linea di mira parallela all'asse delle lampade					
2H	2H	20.6	21.9	20.9	22.2	22.4	20.8	22.1	21.1	22.3	22.6	
	3H	22.1	23.3	22.4	23.6	23.9	22.3	23.5	22.6	23.8	24.1	
	4H	22.7	23.8	23.0	24.1	24.4	22.9	24.0	23.2	24.3	24.6	
	6H	23.0	24.1	23.4	24.4	24.7	23.3	24.4	23.6	24.7	25.0	
	8H	23.1	24.2	23.5	24.5	24.8	23.4	24.5	23.8	24.8	25.1	
12H	23.2	24.2	23.5	24.5	24.8	23.5	24.5	23.8	24.8	25.1		
4H	2H	21.3	22.4	21.6	22.7	23.0	21.4	22.6	21.8	22.8	23.1	
	3H	23.0	24.0	23.4	24.3	24.6	23.1	24.1	23.5	24.4	24.8	
	4H	23.7	24.6	24.1	24.9	25.3	23.9	24.7	24.3	25.1	25.5	
	6H	24.1	24.9	24.6	25.3	25.7	24.4	25.2	24.8	25.5	25.9	
	8H	24.3	25.0	24.7	25.4	25.8	24.6	25.3	25.0	25.7	26.1	
12H	24.3	25.0	24.8	25.4	25.8	24.7	25.3	25.1	25.7	26.2		
8H	4H	24.0	24.7	24.4	25.1	25.5	24.1	24.9	24.6	25.2	25.7	
	6H	24.6	25.1	25.0	25.6	26.0	24.8	25.4	25.3	25.8	26.3	
	8H	24.8	25.3	25.2	25.7	26.2	25.0	25.6	25.5	26.0	26.5	
	12H	24.9	25.3	25.3	25.8	26.3	25.2	25.6	25.7	26.1	26.6	
	12H	24.0	24.6	24.4	25.0	25.5	24.1	24.8	24.6	25.2	25.6	
6H	24.6	25.1	25.1	25.6	26.1	24.8	25.4	25.3	25.8	26.3		
8H	24.8	25.3	25.3	25.8	26.3	25.1	25.6	25.6	26.0	26.5		
Variazione della posizione dell'osservatore per le distanze delle lampade S												
S = 1.0H		+0.1 / -0.1					+0.1 / -0.1					
S = 1.5H		+0.2 / -0.4					+0.2 / -0.4					
S = 2.0H		+0.4 / -0.7					+0.4 / -0.7					
Tabella standard		BK05					BK06					
Attenuto di correzione		7.2					7.9					
Indici di abbagliamento corretti riferiti a 4000lm Fluss luminoso sferico												

Diagramma UGR (SHR: 0.25)

Scheda tecnica prodotto

ZUMTOBEL - SLOIN A K SL IP54 L2040 HE LDE SRE

y	C0°	C90°	C0°- C360°
0°-180°	1797.12	1797.12	1797.12
60°-90°	709.44	735.84	735.84

Tabella valori di abbagliamento [cd]

Scheda tecnica prodotto

ZUMTOBEL - SLOIN A K SL IP54 L2040 HE LDE SRE

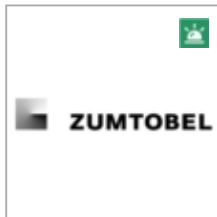

Articolo No.	22169919 (4000 K PC)
P	32.7 W
P _{illuminazione di emergenza}	5.5 W
Φ _{Lampadina}	4800 lm
Φ _{Lampada}	4801 lm
Φ _{illuminazione di emergenza}	800 lm
η	100.02 %
Efficienza	146.8 lm/W
CCT	3000 K
CRI	80
ELF	17 %

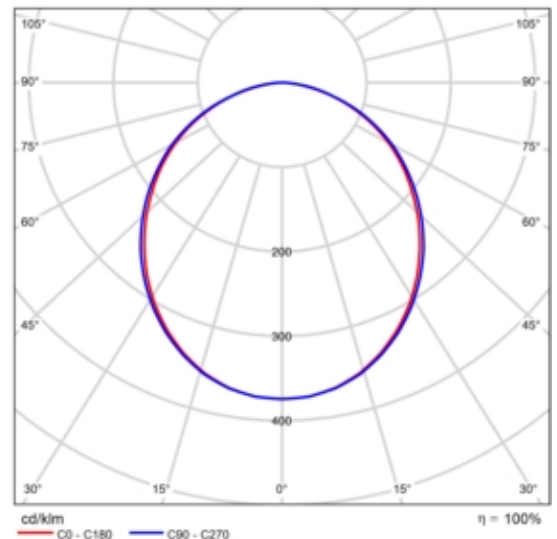

CDL polare

Valutazione di abbagliamento secondo UGR												
f. Soffitto		70	70	50	50	30	70	70	50	50	30	
f. Pareti		50	30	50	30	30	50	30	50	30	30	
f. Pavimento		20	20	20	20	20	20	20	20	20	20	
Dimensioni locali X y		Linea di mira perpendicolare all'asse delle lampade					Linea di mira parallela all'asse delle lampade					
2H	2H	20.6	21.9	20.9	22.2	22.4	20.8	22.1	21.1	22.3	22.6	
	3H	22.1	23.3	22.4	23.6	23.9	22.3	23.5	22.6	23.8	24.1	
	4H	22.7	23.8	23.0	24.1	24.4	22.9	24.0	23.2	24.3	24.6	
	6H	23.0	24.1	23.4	24.4	24.7	23.3	24.4	23.6	24.7	25.0	
	8H	23.1	24.2	23.5	24.5	24.8	23.4	24.5	23.8	24.8	25.1	
12H	23.2	24.2	23.5	24.5	24.8	23.5	24.5	23.8	24.8	25.1		
4H	2H	21.3	22.4	21.6	22.7	23.0	21.4	22.6	21.8	22.8	23.1	
	3H	23.0	24.0	23.4	24.3	24.6	23.1	24.1	23.5	24.4	24.8	
	4H	23.7	24.6	24.1	24.9	25.3	23.9	24.7	24.3	25.1	25.5	
	6H	24.1	24.9	24.6	25.3	25.7	24.4	25.2	24.8	25.5	25.9	
	8H	24.3	25.0	24.7	25.4	25.8	24.6	25.3	25.0	25.7	26.1	
12H	24.3	25.0	24.8	25.4	25.8	24.7	25.3	25.1	25.7	26.2		
8H	4H	24.0	24.7	24.4	25.1	25.5	24.1	24.9	24.6	25.2	25.7	
	6H	24.6	25.1	25.0	25.6	26.0	24.8	25.4	25.3	25.8	26.3	
	8H	24.8	25.3	25.2	25.7	26.2	25.0	25.6	25.5	26.0	26.5	
	12H	24.9	25.3	25.3	25.8	26.3	25.2	25.6	25.7	26.1	26.6	
	12H	24.0	24.6	24.4	25.0	25.5	24.1	24.8	24.6	25.2	25.6	
6H	24.6	25.1	25.1	25.6	26.1	24.8	25.4	25.3	25.8	26.3		
8H	24.8	25.3	25.3	25.8	26.3	25.1	25.6	25.6	26.0	26.5		
Variazione della posizione dell'osservatore per le distanze delle lampade S												
S = 1.0H		+0.1 / -0.1					+0.1 / -0.1					
S = 1.5H		+0.2 / -0.4					+0.2 / -0.4					
S = 2.0H		+0.4 / -0.7					+0.4 / -0.7					
Tabella standard		BK05					BK06					
Attendo di correzione		7.2					7.9					
Indici di abbagliamento corretti riferiti a 4000lm Fluss luminoso sferico												

Diagramma UGR (SHR: 0.25)

Scheda tecnica prodotto

ZUMTOBEL - SLOIN A K SL IP54 L2040 HE LDE SRE

y	C0°	C90°	C0°- C360°
0°-180°	1797.12	1797.12	1797.12
60°-90°	709.44	735.84	735.84

Tabella valori di abbagliamento [cd]

Scheda tecnica prodotto

ZUMTOBEL - SLOIN A K SL IP54 L2040 HE LDE SRE



Articolo No.	22169919 (4000 K PC)
P	32.7 W
$\Phi_{Lampadina}$	4800 lm
$\Phi_{Lampada}$	4801 lm
η	100.02 %
Efficienza	146.8 lm/W
CCT	3000 K
CRI	80

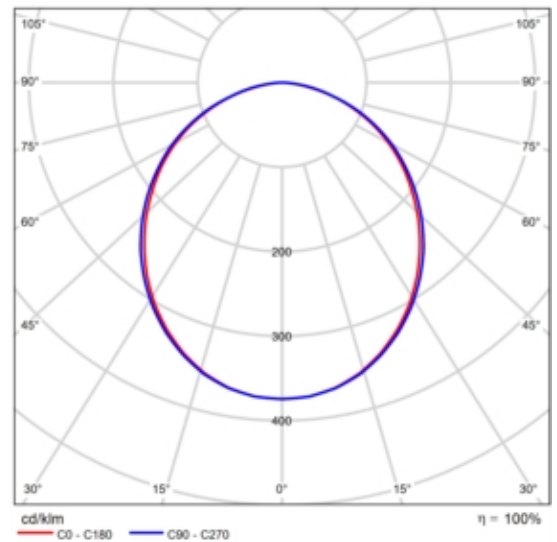

CDL polare

Valutazione di abbagliamento secondo UGR												
f. Soffitto		70	70	50	50	30	70	70	50	50	30	
f. Pareti		50	30	50	30	30	50	30	50	30	30	
f. Pavimento		20	20	20	20	20	20	20	20	20	20	
Dimensioni locali X y		Linea di mira perpendicolare all'asse delle lampade					Linea di mira parallela all'asse delle lampade					
2H	2H	20.6	21.9	20.9	22.2	22.4	20.8	22.1	21.1	22.3	22.6	
	3H	22.1	23.3	22.4	23.6	23.9	22.3	23.5	22.6	23.8	24.1	
	4H	22.7	23.8	23.0	24.1	24.4	22.9	24.0	23.2	24.3	24.6	
	6H	23.0	24.1	23.4	24.4	24.7	23.3	24.4	23.6	24.7	25.0	
	8H	23.1	24.2	23.5	24.5	24.8	23.4	24.5	23.8	24.8	25.1	
4H	2H	21.3	22.4	21.6	22.7	23.0	21.4	22.6	21.8	22.8	23.1	
	3H	23.0	24.0	23.4	24.3	24.6	23.1	24.1	23.5	24.4	24.8	
	4H	23.7	24.6	24.1	24.9	25.3	23.9	24.7	24.3	25.1	25.5	
	6H	24.1	24.9	24.6	25.3	25.7	24.4	25.2	24.8	25.5	25.9	
	8H	24.3	25.0	24.7	25.4	25.8	24.6	25.3	25.0	25.7	26.1	
8H	2H	24.3	25.0	24.8	25.4	25.8	24.7	25.3	25.1	25.7	26.2	
	4H	24.0	24.7	24.4	25.1	25.5	24.1	24.9	24.6	25.2	25.7	
	6H	24.6	25.1	25.0	25.6	26.0	24.8	25.4	25.3	25.8	26.3	
	8H	24.8	25.3	25.2	25.7	26.2	25.0	25.6	25.5	26.0	26.5	
	12H	24.9	25.3	25.3	25.8	26.3	25.2	25.6	25.7	26.1	26.6	
12H	4H	24.0	24.6	24.4	25.0	25.5	24.1	24.8	24.6	25.2	25.6	
	6H	24.6	25.1	25.1	25.6	26.1	24.8	25.4	25.3	25.8	26.3	
	8H	24.8	25.3	25.3	25.8	26.3	25.1	25.6	25.6	26.0	26.5	
Variazione della posizione dell'osservatore per le distanze delle lampade S												
S = 1.0H		+0.1 / -0.1					+0.1 / -0.1					
S = 1.5H		+0.2 / -0.4					+0.2 / -0.4					
S = 2.0H		+0.4 / -0.7					+0.4 / -0.7					
Tabella standard		BK05					BK06					
Attorno di correzione		7.2					7.9					
Indici di abbagliamento corretti riferiti a 4000lm Fluxo luminoso sferico												

Diagramma UGR (SHR: 0.25)

Scheda tecnica prodotto

ZUMTOBEL - SLOIN slim K L2250 F WH



Articolo No.	22902940 (3000 K PC)
P	48.5 W
Φ Lampadina	3640 lm
Φ Lampada	3642 lm
η	100.04 %
Efficienza	75.1 lm/W
CCT	3000 K
CRI	80

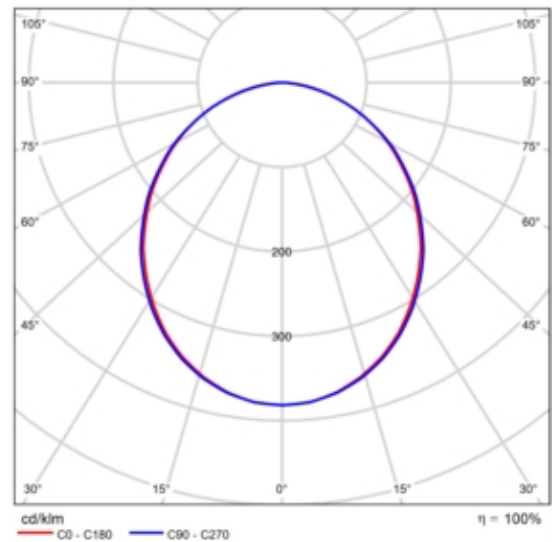

CDL polare

Valutazione di abbagliamento secondo UGR												
f. Soffitto		70	70	50	50	30	70	70	50	50	30	
f. Pareti		50	30	50	30	30	50	30	50	30	30	
f. Pavimento		20	20	20	20	20	20	20	20	20	20	
Dimensioni locali X y		Linea di mira perpendicolare all'asse delle lampade					Linea di mira parallela all'asse delle lampade					
2H	2H	21.2	22.6	21.5	22.8	23.0	21.3	22.7	21.6	22.9	23.1	
	3H	22.7	24.0	23.1	24.2	24.5	22.8	24.0	23.1	24.3	24.6	
	4H	23.3	24.5	23.7	24.8	25.1	23.4	24.5	23.7	24.8	25.1	
	6H	23.8	24.8	24.1	25.2	25.5	23.8	24.8	24.1	25.1	25.5	
	8H	23.9	24.9	24.3	25.3	25.6	23.9	24.9	24.2	25.2	25.5	
12H	24.0	25.0	24.4	25.3	25.6	23.9	24.9	24.3	25.2	25.5		
4H	2H	21.9	23.1	22.2	23.3	23.6	22.0	23.1	22.3	23.4	23.7	
	3H	23.6	24.6	24.0	24.9	25.2	23.7	24.6	24.0	25.0	25.3	
	4H	24.3	25.2	24.7	25.5	25.9	24.4	25.2	24.8	25.6	26.0	
	6H	24.9	25.6	25.3	26.0	26.4	24.8	25.6	25.3	26.0	26.4	
	8H	25.0	25.8	25.5	26.2	26.6	25.0	25.7	25.4	26.1	26.5	
12H	25.2	25.8	25.6	26.2	26.7	25.0	25.7	25.5	26.1	26.5		
8H	4H	24.6	25.3	25.0	25.7	26.1	24.6	25.3	25.1	25.7	26.2	
	6H	25.3	25.9	25.7	26.3	26.7	25.2	25.8	25.7	26.3	26.7	
	8H	25.5	26.1	26.0	26.5	27.0	25.5	26.0	25.9	26.4	26.9	
	12H	25.7	26.2	26.2	26.6	27.1	25.6	26.0	26.1	26.5	27.0	
	12H	4H	24.6	25.3	25.0	25.7	26.1	24.6	25.3	25.1	25.7	26.1
6H	25.3	25.8	25.8	26.3	26.8	25.3	25.8	25.8	26.3	26.7		
8H	25.6	26.1	26.1	26.5	27.0	25.5	26.0	26.0	26.5	27.0		
Variazione della posizione dell'osservatore per le distanze delle lampade S												
S = 1.0H		+0.1 / -0.1					+0.1 / -0.1					
S = 1.5H		+0.2 / -0.4					+0.2 / -0.4					
S = 2.0H		+0.4 / -0.7					+0.4 / -0.7					
Tabella standard		BK06					BK05					
Attorno al cono		8.4					7.9					
Indici di abbagliamento corretti riferiti a 3000lm Fluxo luminoso sferico												

Diagramma UGR (SHR: 0.25)

Scheda tecnica prodotto

ZUMTOBEL - SLOIN T K SL IP54 L2063 HE LDE WH

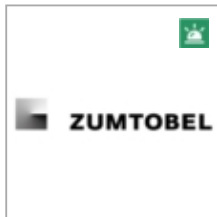

Articolo No.	22170316 (4000 K PC)
P	30.9 W
P _{illuminazione di emergenza}	30.9 W
Φ _{Lampadina}	4800 lm
Φ _{Lampada}	4800 lm
Φ _{illuminazione di emergenza}	4800 lm
η	100.00 %
Efficienza	155.4 lm/W
CCT	3000 K
CRI	80
ELF	100 %

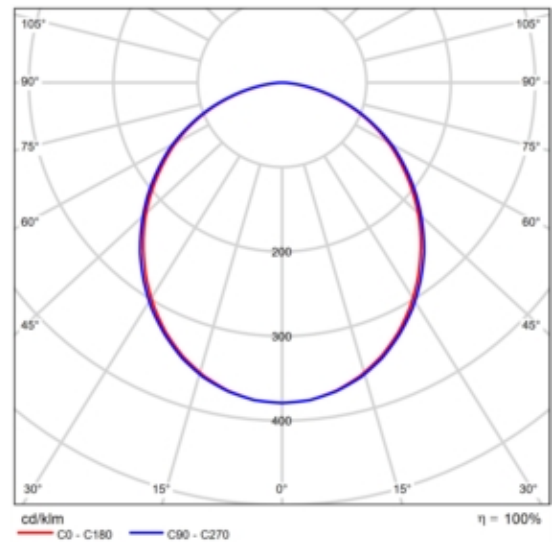

CDL polare

Valutazione di abbagliamento secondo UGR												
f. soffitto		70	70	50	50	30	70	70	50	50	30	
f. pareti		50	30	50	30	30	50	30	50	30	30	
f. pavimento		20	20	20	20	20	20	20	20	20	20	
Dimensioni locali X y		Linea di mira perpendicolare all'asse delle lampade					Linea di mira parallela all'asse delle lampade					
2H	2H	20.6	21.9	20.9	22.2	22.4	20.7	22.1	21.0	22.3	22.6	
	3H	22.1	23.3	22.4	23.6	23.8	22.2	23.5	22.6	23.7	24.0	
	4H	22.6	23.8	23.0	24.1	24.4	22.8	24.0	23.2	24.2	24.5	
	6H	23.0	24.0	23.3	24.4	24.7	23.2	24.3	23.6	24.6	24.9	
	8H	23.1	24.1	23.4	24.4	24.7	23.3	24.3	23.7	24.6	25.0	
4H	2H	21.3	22.4	21.6	22.7	23.0	21.4	22.5	21.7	22.8	23.1	
	3H	22.9	23.9	23.3	24.2	24.6	23.1	24.1	23.5	24.4	24.7	
	4H	23.6	24.5	24.0	24.8	25.2	23.8	24.7	24.2	25.0	25.4	
	6H	24.1	24.8	24.5	25.2	25.6	24.3	25.0	24.7	25.4	25.8	
	8H	24.2	24.9	24.6	25.3	25.7	24.4	25.1	24.8	25.5	25.9	
8H	2H	24.2	24.9	24.7	25.3	25.7	24.5	25.1	24.9	25.5	26.0	
	4H	23.9	24.6	24.3	25.0	25.4	24.0	24.8	24.5	25.1	25.6	
	6H	24.5	25.0	24.9	25.5	25.9	24.6	25.2	25.1	25.7	26.1	
	8H	24.6	25.1	25.1	25.6	26.1	24.9	25.4	25.3	25.8	26.3	
	12H	24.7	25.1	25.2	25.6	26.1	25.0	25.4	25.5	25.9	26.4	
12H	4H	23.9	24.6	24.3	25.0	25.4	24.0	24.7	24.5	25.1	25.5	
	6H	24.5	25.0	25.0	25.5	25.9	24.7	25.2	25.2	25.6	26.1	
	8H	24.7	25.1	25.2	25.6	26.1	24.9	25.4	25.4	25.8	26.3	
Variazione della posizione dell'osservatore per le distanze delle lampade S												
S = 1.0H		+0.1 / -0.1					+0.1 / -0.1					
S = 1.5H		+0.2 / -0.4					+0.2 / -0.4					
S = 2.0H		+0.4 / -0.7					+0.4 / -0.7					
Tabella standard		BK05					BK05					
Attorno al conettore		7.2					7.3					
Indici di abbagliamento corretti riferiti a 4000lm Fluss luminoso sferico												

Diagramma UGR (SHR: 0.25)

Scheda tecnica prodotto

ZUMTOBEL - SLOIN T K SL IP54 L2063 HE LDE WH

y	C0°	C90°	C0°- C360°
0°-180°	1819,68	1819,68	1819,68
60°-90°	709,44	732,00	732,00

Tabella valori di abbagliamento [cd]

Scheda tecnica prodotto

ZUMTOBEL - SLOIN T K SL IP54 L2063 HE LDE WH



Articolo No.	22170316 (4000 K PC)
P	30.9 W
$\Phi_{Lampadina}$	4800 lm
$\Phi_{Lampada}$	4800 lm
η	100.00 %
Efficienza	155.4 lm/W
CCT	3000 K
CRI	80

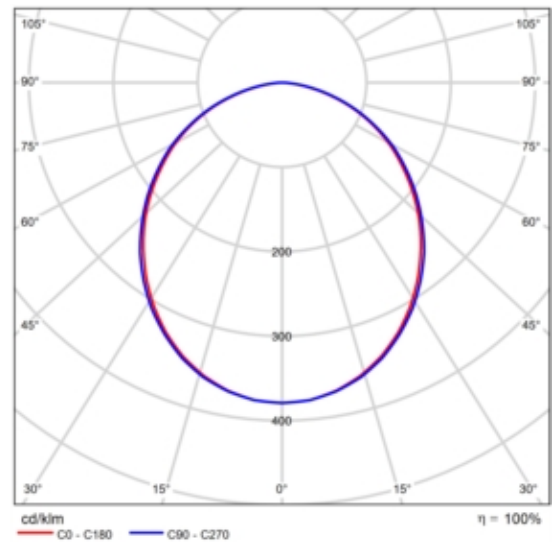

CDL polare

Valutazione di abbagliamento secondo UGR												
f. Soffitto		70	70	50	50	30	70	70	50	50	30	
f. Pareti		50	30	50	30	30	50	30	50	30	30	
f. Pavimento		20	20	20	20	20	20	20	20	20	20	
Dimensioni locali X y		Linea di mira perpendicolare all'asse delle lampade					Linea di mira parallela all'asse delle lampade					
2H	2H	20.6	21.9	20.9	22.2	22.4	20.7	22.1	21.0	22.3	22.6	
	3H	22.1	23.3	22.4	23.6	23.8	22.2	23.5	22.6	23.7	24.0	
	4H	22.6	23.8	23.0	24.1	24.4	22.8	24.0	23.2	24.2	24.5	
	6H	23.0	24.0	23.3	24.4	24.7	23.2	24.3	23.6	24.6	24.9	
	8H	23.1	24.1	23.4	24.4	24.7	23.3	24.3	23.7	24.6	25.0	
4H	2H	21.3	22.4	21.6	22.7	23.0	21.4	22.5	21.7	22.8	23.1	
	3H	22.9	23.9	23.3	24.2	24.6	23.1	24.1	23.5	24.4	24.7	
	4H	23.6	24.5	24.0	24.8	25.2	23.8	24.7	24.2	25.0	25.4	
	6H	24.1	24.8	24.5	25.2	25.6	24.3	25.0	24.7	25.4	25.8	
	8H	24.2	24.9	24.6	25.3	25.7	24.4	25.1	24.8	25.5	25.9	
8H	2H	24.2	24.9	24.7	25.3	25.7	24.5	25.1	24.9	25.5	26.0	
	4H	23.9	24.6	24.3	25.0	25.4	24.0	24.8	24.5	25.1	25.6	
	6H	24.5	25.0	24.9	25.5	25.9	24.6	25.2	25.1	25.7	26.1	
	8H	24.6	25.1	25.1	25.6	26.1	24.9	25.4	25.3	25.8	26.3	
	12H	24.7	25.1	25.2	25.6	26.1	25.0	25.4	25.5	25.9	26.4	
12H	4H	23.9	24.6	24.3	25.0	25.4	24.0	24.7	24.5	25.1	25.5	
	6H	24.5	25.0	25.0	25.5	25.9	24.7	25.2	25.2	25.6	26.1	
	8H	24.7	25.1	25.2	25.6	26.1	24.9	25.4	25.4	25.8	26.3	
Variazione della posizione dell'osservatore per le distanze delle lampade S												
S = 1.0H		+0.1 / -0.1					+0.1 / -0.1					
S = 1.5H		+0.2 / -0.4					+0.2 / -0.4					
S = 2.0H		+0.4 / -0.7					+0.4 / -0.7					
Tabella standard		BK05					BK05					
Attorno al cono		7.2					7.3					
Indici di abbagliamento corretti riferiti a 4000lm Fluxo luminoso sferico												

Diagramma UGR (SHR: 0.25)

Scheda tecnica prodotto

ZUMTOBEL - SLOIN T K SL IP54 L2063 HE LDE WH

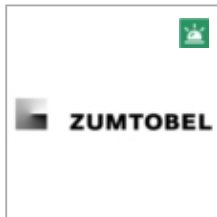

Articolo No.	22170316 (4000 K PC)
P	30.9 W
P _{illuminazione di emergenza}	5.2 W
Φ _{Lampadina}	4800 lm
Φ _{Lampada}	4800 lm
Φ _{illuminazione di emergenza}	800 lm
η	100.00 %
Efficienza	155.4 lm/W
CCT	3000 K
CRI	80
ELF	17 %

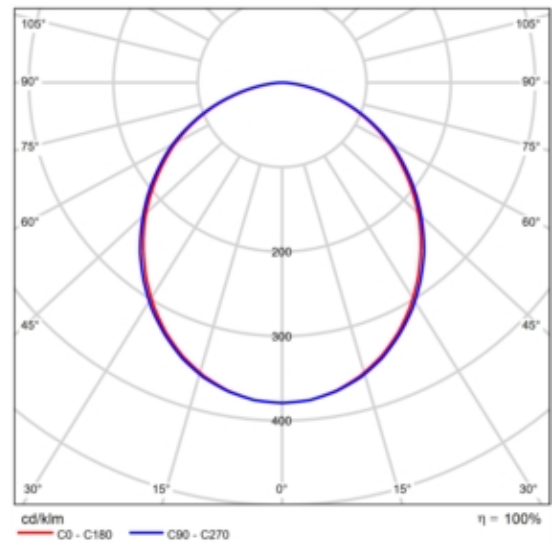

CDL polare

Valutazione di abbagliamento secondo UGR												
f. soffitto		70	70	50	50	30	70	70	50	50	30	
f. pareti		50	30	50	30	30	50	30	50	30	30	
f. pavimento		20	20	20	20	20	20	20	20	20	20	
Dimensioni locali X y		Linea di mira perpendicolare all'asse delle lampade					Linea di mira parallela all'asse delle lampade					
2H	2H	20.6	21.9	20.9	22.2	22.4	20.7	22.1	21.0	22.3	22.6	
	3H	22.1	23.3	22.4	23.6	23.8	22.2	23.5	22.6	23.7	24.0	
	4H	22.6	23.8	23.0	24.1	24.4	22.8	24.0	23.2	24.2	24.5	
	6H	23.0	24.0	23.3	24.4	24.7	23.2	24.3	23.6	24.6	24.9	
	8H	23.1	24.1	23.4	24.4	24.7	23.3	24.3	23.7	24.6	25.0	
4H	2H	21.3	22.4	21.6	22.7	23.0	21.4	22.5	21.7	22.8	23.1	
	3H	22.9	23.9	23.3	24.2	24.6	23.1	24.1	23.5	24.4	24.7	
	4H	23.6	24.5	24.0	24.8	25.2	23.8	24.7	24.2	25.0	25.4	
	6H	24.1	24.8	24.5	25.2	25.6	24.3	25.0	24.7	25.4	25.8	
	8H	24.2	24.9	24.6	25.3	25.7	24.4	25.1	24.8	25.5	25.9	
8H	2H	24.2	24.9	24.7	25.3	25.7	24.5	25.1	24.9	25.5	26.0	
	4H	23.9	24.6	24.3	25.0	25.4	24.0	24.8	24.5	25.1	25.6	
	6H	24.5	25.0	24.9	25.5	25.9	24.6	25.2	25.1	25.7	26.1	
	8H	24.6	25.1	25.1	25.6	26.1	24.9	25.4	25.3	25.8	26.3	
	12H	24.7	25.1	25.2	25.6	26.1	25.0	25.4	25.5	25.9	26.4	
12H	4H	23.9	24.6	24.3	25.0	25.4	24.0	24.7	24.5	25.1	25.5	
	6H	24.5	25.0	25.0	25.5	25.9	24.7	25.2	25.2	25.6	26.1	
	8H	24.7	25.1	25.2	25.6	26.1	24.9	25.4	25.4	25.8	26.3	
Variazione della posizione dell'osservatore per le distanze delle lampade S												
S = 1.0H		+0.1 / -0.1					+0.1 / -0.1					
S = 1.5H		+0.2 / -0.4					+0.2 / -0.4					
S = 2.0H		+0.4 / -0.7					+0.4 / -0.7					
Tabella standard		BK05					BK05					
Attorno al conettore		7.2					7.3					
Indici di abbagliamento corretti riferiti a 4000lm Fluss luminoso riferito												

Diagramma UGR (SHR: 0.25)

Scheda tecnica prodotto

ZUMTOBEL - SLOIN T K SL IP54 L2063 HE LDE WH

y	C0°	C90°	C0°- C360°
0°-180°	1819,68	1819,68	1819,68
60°-90°	709,44	732,00	732,00

Tabella valori di abbagliamento [cd]

Scheda tecnica prodotto

ZUMTOBEL - TEC C 7400-840 L2000 NB LDE SR IP64

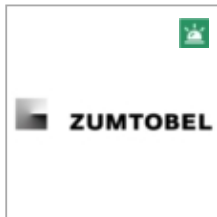

Articolo No.	42936532 (STD - Standard)
P	41.6 W
P _{illuminazione di emergenza}	41.6 W
Φ _{Lampadina}	7430 lm
Φ _{Lampada}	7431 lm
Φ _{illuminazione di emergenza}	7431 lm
η	100.01 %
Efficienza	178.6 lm/W
CCT	3000 K
CRI	80
ELF	100 %

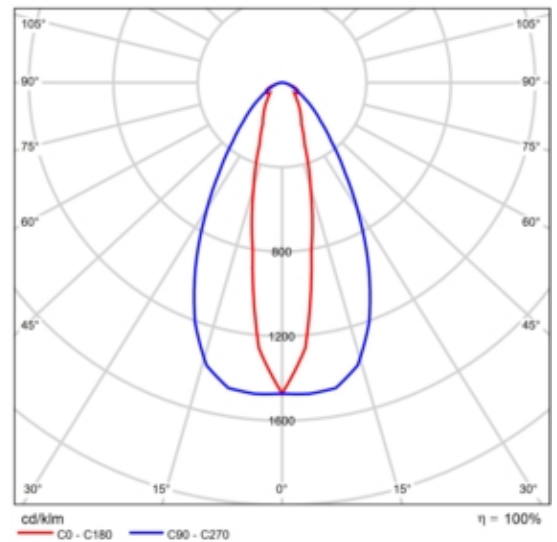

CDL polare

Valutazione di abbagliamento secondo UGR												
f. Soffitto		70	70	50	50	30	70	70	50	50	30	
f. Pareti		50	30	50	30	30	50	30	50	30	30	
f. Pavimento		20	20	20	20	20	20	20	20	20	20	
Dimensioni locali X y		Linea di mira perpendicolare all'asse delle lampade					Linea di mira parallela all'asse delle lampade					
2H	2H	17.6	18.6	17.9	18.8	19.1	20.2	21.2	20.5	21.4	21.7	
	3H	20.0	20.9	20.3	21.2	21.4	20.9	21.9	21.2	22.1	22.4	
	4H	20.7	21.6	21.0	21.8	22.1	21.2	22.1	21.6	22.4	22.7	
	6H	21.0	21.8	21.4	22.1	22.4	21.4	22.3	21.8	22.6	22.9	
	8H	21.1	21.9	21.4	22.2	22.5	21.5	22.3	21.9	22.6	22.9	
4H	2H	17.8	18.7	18.1	19.0	19.2	20.2	21.0	20.5	21.3	21.6	
	3H	20.3	21.1	20.7	21.4	21.7	21.0	21.7	21.4	22.1	22.4	
	4H	21.2	21.8	21.6	22.2	22.5	21.4	22.1	21.8	22.4	22.8	
	6H	21.7	22.2	22.1	22.6	23.0	21.7	22.3	22.1	22.7	23.1	
	8H	21.8	22.3	22.2	22.7	23.1	21.8	22.4	22.3	22.8	23.2	
8H	2H	17.8	18.7	18.1	19.0	19.2	20.2	21.0	20.5	21.3	21.6	
	3H	20.3	21.1	20.7	21.4	21.7	21.0	21.7	21.4	22.1	22.4	
	4H	21.2	21.8	21.6	22.2	22.5	21.4	22.1	21.8	22.4	22.8	
	6H	21.7	22.2	22.1	22.6	23.0	21.7	22.3	22.1	22.7	23.1	
	8H	21.8	22.3	22.2	22.7	23.1	21.8	22.4	22.3	22.8	23.2	
12H	2H	17.8	18.7	18.1	19.0	19.2	20.2	21.0	20.5	21.3	21.6	
	3H	20.3	21.1	20.7	21.4	21.7	21.0	21.7	21.4	22.1	22.4	
	4H	21.2	21.8	21.6	22.2	22.5	21.4	22.1	21.8	22.4	22.8	
	6H	21.7	22.2	22.1	22.6	23.0	21.7	22.3	22.1	22.7	23.1	
	8H	21.8	22.3	22.2	22.7	23.1	21.8	22.4	22.3	22.8	23.2	
12H	2H	17.8	18.7	18.1	19.0	19.2	20.2	21.0	20.5	21.3	21.6	
	3H	20.3	21.1	20.7	21.4	21.7	21.0	21.7	21.4	22.1	22.4	
	4H	21.2	21.8	21.6	22.2	22.5	21.4	22.1	21.8	22.4	22.8	
	6H	21.7	22.2	22.1	22.6	23.0	21.7	22.3	22.1	22.7	23.1	
	8H	21.8	22.3	22.2	22.7	23.1	21.8	22.4	22.3	22.8	23.2	
Variazione della posizione dell'osservatore per le distanze delle lampade S												
S = 1.0H		+0.3 / -0.3					+0.9 / -0.5					
S = 1.5H		+0.4 / -0.4					+2.3 / -1.1					
S = 2.0H		+0.6 / -0.6					+3.6 / -2.1					
Tabella standard		BK06					BK03					
Attorno al cono		5.0					4.3					
Indici di abbagliamento corretti riferiti a 7430lm Fluxo luminoso riferito												

Diagramma UGR (SHR: 0.25)

Scheda tecnica prodotto

ZUMTOBEL - TEC C 7400-840 L2000 NB LDE SR IP64

y	C0°	C90°	C0°- C360°
0°-180°	10937.70	10986.74	10986.74
60°-90°	653.84	660.53	683.56

Tabella valori di abbagliamento [cd]

Scheda tecnica prodotto

ZUMTOBEL - TEC C 7400-840 L2000 NB LDE SR IP64

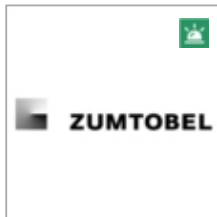

Articolo No.	42936532 (STD - Standard)
P	41.6 W
P _{illuminazione di emergenza}	6.9 W
Φ _{Lampadina}	7430 lm
Φ _{Lampada}	7431 lm
Φ _{illuminazione di emergenza}	1239 lm
η	100.01 %
Efficienza	178.6 lm/W
CCT	3000 K
CRI	80
ELF	17 %

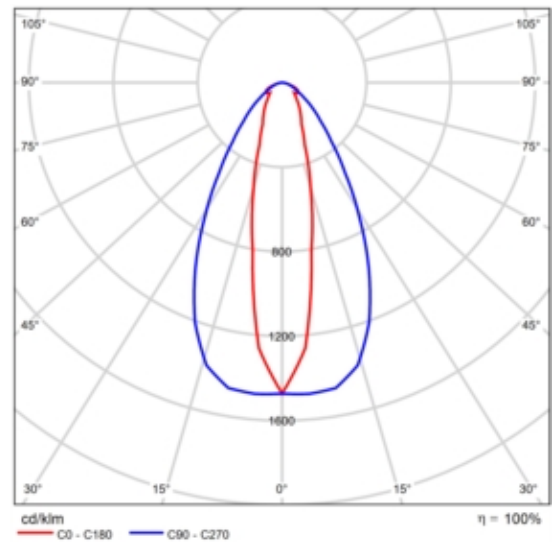

CDL polare

Valutazione di abbagliamento secondo UGR												
f. Soffitto		70	70	50	50	30	70	70	50	50	30	
f. Pareti		50	30	50	30	30	50	30	50	30	30	
f. Pavimento		20	20	20	20	20	20	20	20	20	20	
Dimensioni locali X y		Linea di mira perpendicolare all'asse delle lampade					Linea di mira parallela all'asse delle lampade					
2H	2H	17.6	18.6	17.9	18.8	19.1	20.2	21.2	20.5	21.4	21.7	
	3H	20.0	20.9	20.3	21.2	21.4	20.9	21.9	21.2	22.1	22.4	
	4H	20.7	21.6	21.0	21.8	22.1	21.2	22.1	21.6	22.4	22.7	
	6H	21.0	21.8	21.4	22.1	22.4	21.4	22.3	21.8	22.6	22.9	
	8H	21.1	21.9	21.4	22.2	22.5	21.5	22.3	21.9	22.6	22.9	
4H	2H	17.8	18.7	18.1	19.0	19.2	20.2	21.0	20.5	21.3	21.6	
	3H	20.3	21.1	20.7	21.4	21.7	21.0	21.7	21.4	22.1	22.4	
	4H	21.2	21.8	21.6	22.2	22.5	21.4	22.1	21.8	22.4	22.8	
	6H	21.7	22.2	22.1	22.6	23.0	21.7	22.3	22.1	22.7	23.1	
	8H	21.8	22.3	22.2	22.7	23.1	21.8	22.4	22.3	22.8	23.2	
8H	2H	17.8	18.7	18.1	19.0	19.2	20.2	21.0	20.5	21.3	21.6	
	3H	20.3	21.1	20.7	21.4	21.7	21.0	21.7	21.4	22.1	22.4	
	4H	21.2	21.8	21.6	22.2	22.5	21.4	22.1	21.8	22.4	22.8	
	6H	21.7	22.2	22.1	22.6	23.0	21.7	22.3	22.1	22.7	23.1	
	8H	21.8	22.3	22.2	22.7	23.1	21.8	22.4	22.3	22.8	23.2	
12H	2H	17.8	18.7	18.1	19.0	19.2	20.2	21.0	20.5	21.3	21.6	
	3H	20.3	21.1	20.7	21.4	21.7	21.0	21.7	21.4	22.1	22.4	
	4H	21.2	21.8	21.6	22.2	22.5	21.4	22.1	21.8	22.4	22.8	
	6H	21.7	22.2	22.1	22.6	23.0	21.7	22.3	22.1	22.7	23.1	
	8H	21.8	22.3	22.2	22.7	23.1	21.8	22.4	22.3	22.8	23.2	
12H	2H	17.8	18.7	18.1	19.0	19.2	20.2	21.0	20.5	21.3	21.6	
	3H	20.3	21.1	20.7	21.4	21.7	21.0	21.7	21.4	22.1	22.4	
	4H	21.2	21.8	21.6	22.2	22.5	21.4	22.1	21.8	22.4	22.8	
	6H	21.7	22.2	22.1	22.6	23.0	21.7	22.3	22.1	22.7	23.1	
	8H	21.8	22.3	22.2	22.7	23.1	21.8	22.4	22.3	22.8	23.2	
Variazione della posizione dell'osservatore per le distanze delle lampade S												
S = 1.0H		+0.3 / -0.3					+0.9 / -0.5					
S = 1.5H		+0.4 / -0.4					+2.3 / -1.1					
S = 2.0H		+0.6 / -0.6					+3.6 / -2.1					
Tabella standard		BK06					BK03					
Attorno al cono		5.0					4.3					
Indici di abbagliamento corretti riferiti a 7430lm Fluxo luminoso sferico												

Diagramma UGR (SHR: 0.25)

Scheda tecnica prodotto

ZUMTOBEL - TEC C 7400-840 L2000 NB LDE SR IP64

y	C0°	C90°	C0°- C360°
0°-180°	10937.70	10986.74	10986.74
60°-90°	653.84	660.53	683.56

Tabella valori di abbagliamento [cd]

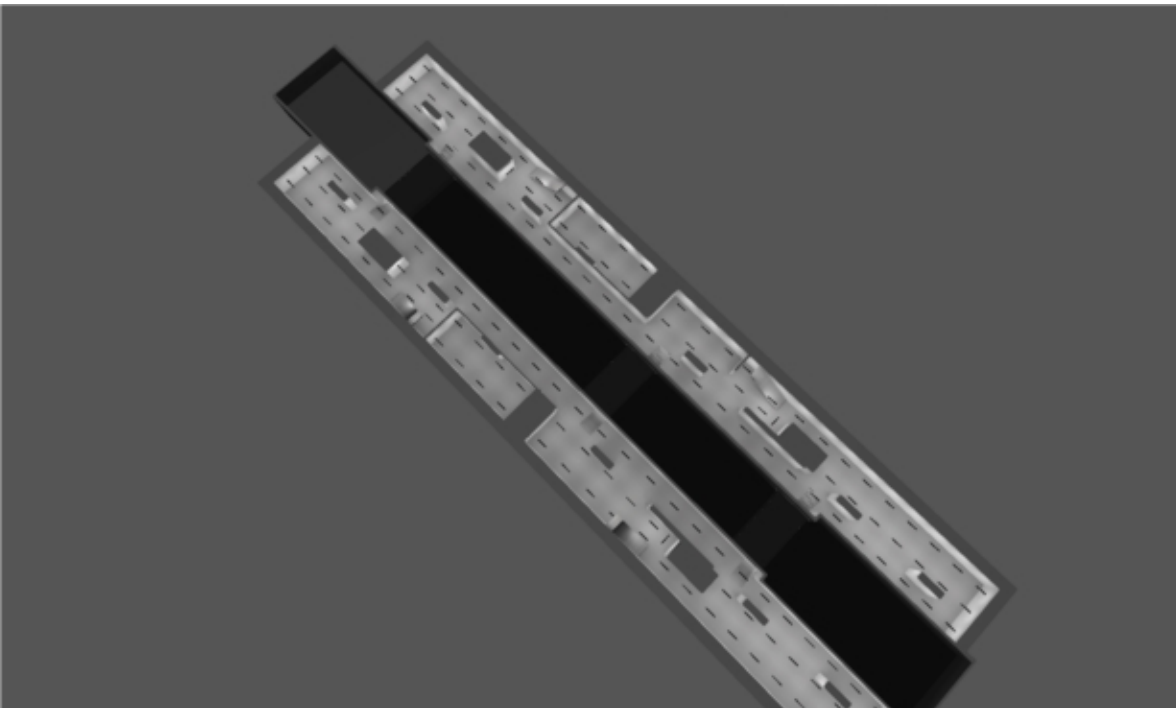

Edificio 1 · Piano sottobanchina

Descrizione

Edificio 1 · Piano sottobanchina (normale)

Elenco dei locali

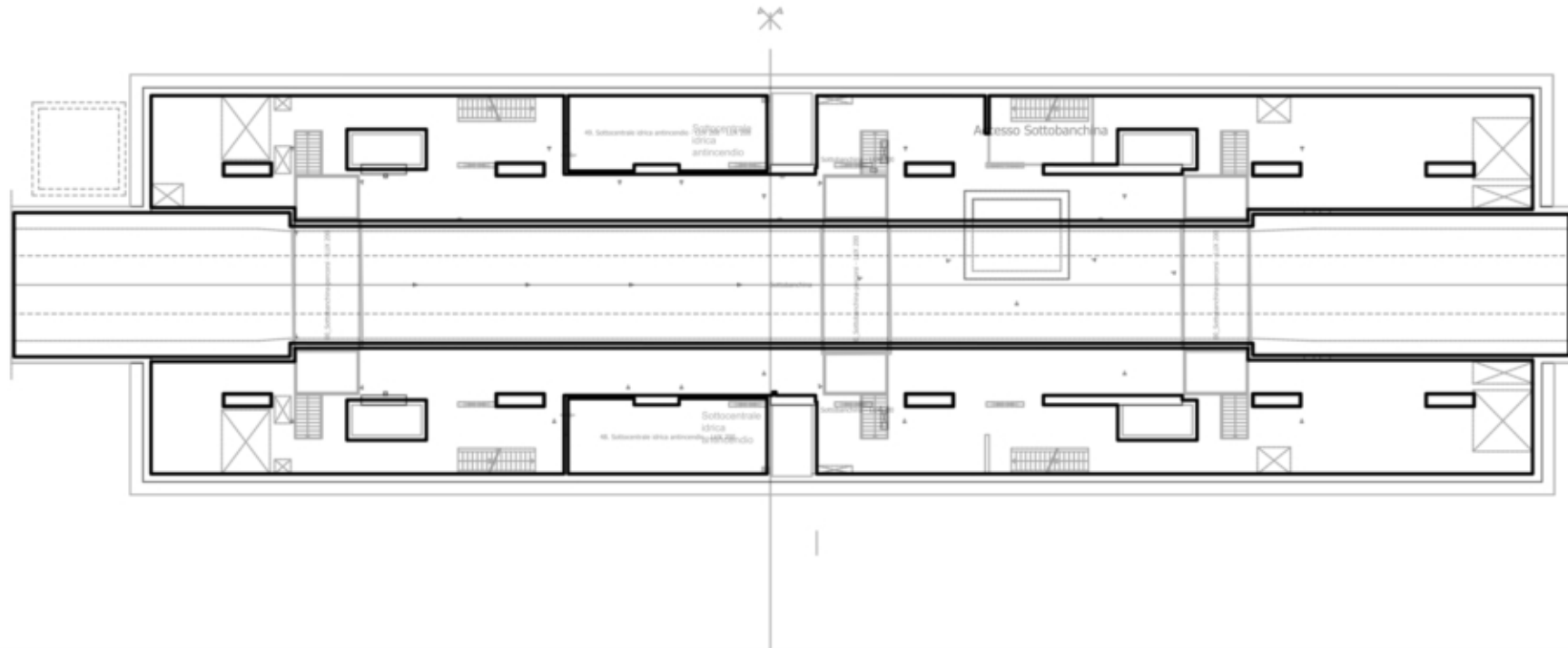

Edificio 1 · Piano sottobanchina (normale)

Elenco dei locali

00_Sottobanchina-percorsi - LUX 200

P_{totale} 120.0 W	A_{Locale} 34.06 m ²	Valore di allacciamento specifico 3.52 W/m ² = 0.87 W/m ² /100 lx (Locale) 4.43 W/m ² = 1.09 W/m ² /100 lx (Superficie utile)	E_{perpendicolare (Superficie utile)} 406 lx
--------------------------------------	---	--	--

Pz.	Produttore	Articolo No.	Nome articolo	P	Φ _{Lampada}
2	Disano Illuminazione S.p.A	963 Hydro LED - High Performance	Disano 963 LED 20W CLD GRIGIO	20.0 W	3028 lm
4	Disano Illuminazione S.p.A	963 Hydro LED - High Performance	Disano 963 LED 20W CLD GRIGIO	20.0 W	3028 lm

00_Sottobanchina-percorsi - LUX 200

P_{totale} 120.0 W	A_{Locale} 34.07 m ²	Valore di allacciamento specifico 3.52 W/m ² = 0.87 W/m ² /100 lx (Locale) 4.43 W/m ² = 1.09 W/m ² /100 lx (Superficie utile)	E_{perpendicolare (Superficie utile)} 407 lx
--------------------------------------	---	--	--

Pz.	Produttore	Articolo No.	Nome articolo	P	Φ _{Lampada}
2	Disano Illuminazione S.p.A	963 Hydro LED - High Performance	Disano 963 LED 20W CLD GRIGIO	20.0 W	3028 lm
4	Disano Illuminazione S.p.A	963 Hydro LED - High Performance	Disano 963 LED 20W CLD GRIGIO	20.0 W	3028 lm

Edificio 1 · Piano sottobanchina (normale)

Elenco dei locali

00_Sottobanchina-percorsi - LUX 200

P_{totale} 120.0 W	A_{Locale} 33.85 m ²	Valore di allacciamento specifico 3.54 W/m ² = 0.88 W/m ² /100 lx (Locale) 4.46 W/m ² = 1.11 W/m ² /100 lx (Superficie utile)	E_{perpendicolare (Superficie utile)} 401 lx
--------------------------------------	---	--	--

Pz.	Produttore	Articolo No.	Nome articolo	P	Φ _{Lampada}
2	Disano Illuminazione S.p.A	963 Hydro LED - High Performance	Disano 963 LED 20W CLD GRIGIO	20.0 W	3028 lm
4	Disano Illuminazione S.p.A	963 Hydro LED - High Performance	Disano 963 LED 20W CLD GRIGIO	20.0 W	3028 lm

48. Sottocentrale idrica antincendio - LUX 200

P_{totale} 160.0 W	A_{Locale} 57.16 m ²	Valore di allacciamento specifico 2.80 W/m ² = 1.20 W/m ² /100 lx (Locale) 2.98 W/m ² = 1.28 W/m ² /100 lx (Superficie utile)	E_{perpendicolare (Superficie utile)} 233 lx
--------------------------------------	---	--	--

Pz.	Produttore	Articolo No.	Nome articolo	P	Φ _{Lampada}
4	Disano Illuminazione S.p.A	963 Hydro LED - High Performance	Disano 963 LED 20W CLD GRIGIO	20.0 W	3028 lm
4	Disano Illuminazione S.p.A	963 Hydro LED - High Performance	Disano 963 LED 20W CLD GRIGIO	20.0 W	3028 lm

Edificio 1 · Piano sottobanchina (normale)

Elenco dei locali

49.;Sottocentrale idrica antincendio - LUX 200 - LUX 200

P_{totale} 160.0 W	A_{Locale} 57.24 m ²	Valore di allacciamento specifico 2.80 W/m ² = 1.22 W/m ² /100 lx (Locale) 2.98 W/m ² = 1.29 W/m ² /100 lx (Superficie utile)	E_{perpendicolare (Superficie utile)} 230 lx
--------------------------------------	---	--	--

Pz.	Produttore	Articolo No.	Nome articolo	P	Φ _{Lampada}
4	Disano Illuminazione S.p.A	963 Hydro LED - High Performance	Disano 963 LED 20W CLD GRIGIO	20.0 W	3028 lm
4	Disano Illuminazione S.p.A	963 Hydro LED - High Performance	Disano 963 LED 20W CLD GRIGIO	20.0 W	3028 lm

Accesso Sottobanchina

P_{totale} 80.0 W	A_{Locale} 27.85 m ²	Valore di allacciamento specifico 2.87 W/m ² = 0.70 W/m ² /100 lx (Locale) 8.48 W/m ² = 2.07 W/m ² /100 lx (Superficie utile)	E_{perpendicolare (Superficie utile)} 409 lx
-------------------------------------	---	--	--

Pz.	Produttore	Articolo No.	Nome articolo	P	Φ _{Lampada}
3	Disano Illuminazione S.p.A	963 Hydro LED - High Performance	Disano 963 LED 20W CLD GRIGIO	20.0 W	3028 lm
1	Disano Illuminazione S.p.A	963 Hydro LED - High Performance	Disano 963 LED 20W CLD GRIGIO	20.0 W	3028 lm

Edificio 1 · Piano sottobanchina (normale)

Elenco dei locali

Sottobanchina - LUX 200

P_{totale} 1300.0 W	A_{Locale} 533.31 m ²	Valore di allacciamento specifico 2.44 W/m ² = 0.89 W/m ² /100 lx (Locale) 3.03 W/m ² = 1.11 W/m ² /100 lx (Superficie utile)	E_{pendicolare (Superficie utile)} 273 lx
---------------------------------------	--	--	---

Pz.	Produttore	Articolo No.	Nome articolo	P	Φ _{Lampada}
40	Disano Illuminazione S.p.A	963 Hydro LED - High Performance	Disano 963 LED 20W CLD GRIGIO	20.0 W	3028 lm
25	Disano Illuminazione S.p.A	963 Hydro LED - High Performance	Disano 963 LED 20W CLD GRIGIO	20.0 W	3028 lm

Sottobanchina - LUX 200

P_{totale} 1380.0 W	A_{Locale} 537.02 m ²	Valore di allacciamento specifico 2.57 W/m ² = 0.98 W/m ² /100 lx (Locale) 3.14 W/m ² = 1.20 W/m ² /100 lx (Superficie utile)	E_{pendicolare (Superficie utile)} 262 lx
---------------------------------------	--	--	---

Pz.	Produttore	Articolo No.	Nome articolo	P	Φ _{Lampada}
26	Disano Illuminazione S.p.A	963 Hydro LED - High Performance	Disano 963 LED 20W CLD GRIGIO	20.0 W	3028 lm
43	Disano Illuminazione S.p.A	963 Hydro LED - High Performance	Disano 963 LED 20W CLD GRIGIO	20.0 W	3028 lm

Edificio 1 · Piano sottobanchina (Scena illuminazione di emergenza)

Elenco dei locali

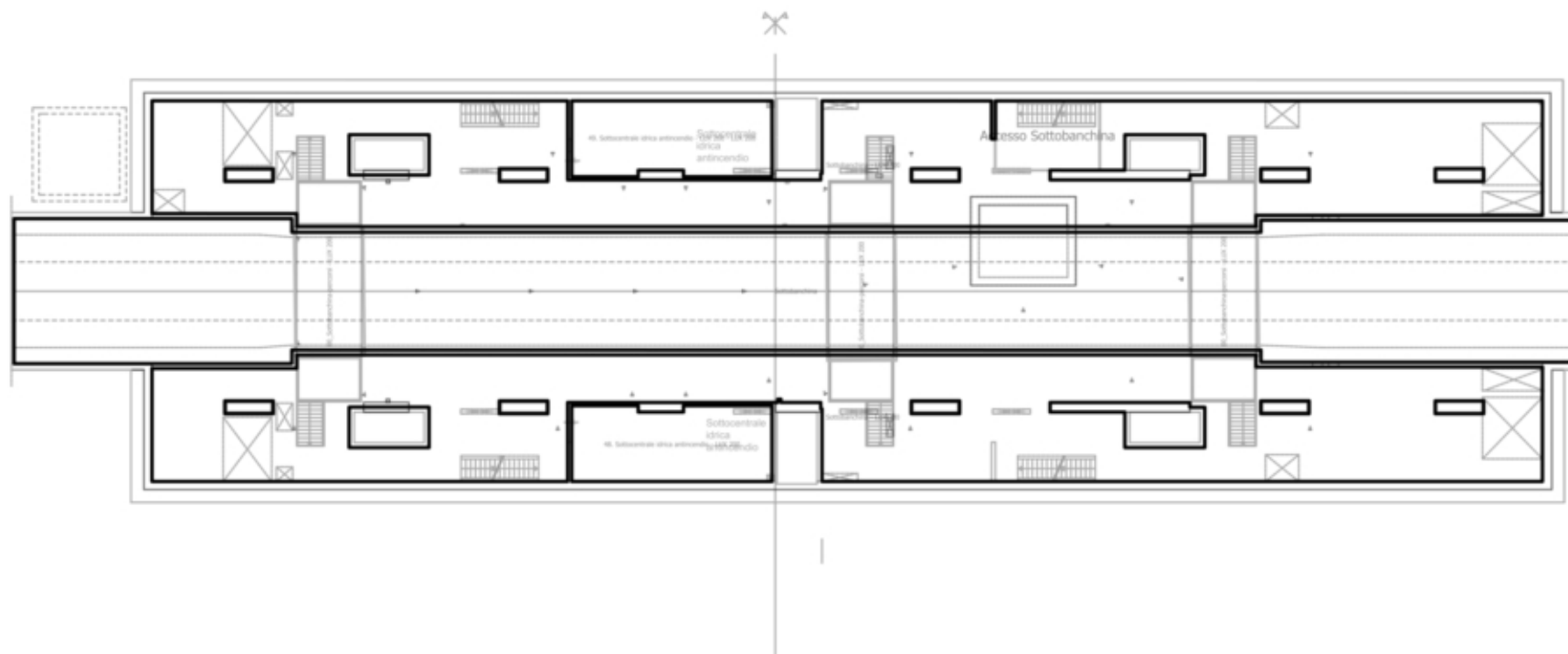

Edificio 1 · Piano sottobanchina (Scena illuminazione di emergenza)

Elenco dei locali

00_Sottobanchina-percorsi - LUX 200

P_{totale} 40.0 W	A_{Locale} 34.06 m ²	Valore di allacciamento specifico 1.17 W/m ² (Locale)	E_{min.} (Superficie antipanico) 18.0 lx
-------------------------------------	---	--	--

Pz.	Produttore	Articolo No.	Nome articolo	P	Φ
2	Disano Illuminazione S.p.A	963 Hydro LED - High Performance	Disano 963 LED 20W CLD GRIGIO	20.0 W	3028 lm (100 %)

00_Sottobanchina-percorsi - LUX 200

P_{totale} 40.0 W	A_{Locale} 34.07 m ²	Valore di allacciamento specifico 1.17 W/m ² (Locale)	E_{min.} (Superficie antipanico) 18.0 lx
-------------------------------------	---	--	--

Pz.	Produttore	Articolo No.	Nome articolo	P	Φ
2	Disano Illuminazione S.p.A	963 Hydro LED - High Performance	Disano 963 LED 20W CLD GRIGIO	20.0 W	3028 lm (100 %)

00_Sottobanchina-percorsi - LUX 200

P_{totale} 40.0 W	A_{Locale} 33.85 m ²	Valore di allacciamento specifico 1.18 W/m ² (Locale)	E_{min.} (Superficie antipanico) 17.6 lx
-------------------------------------	---	--	--

Pz.	Produttore	Articolo No.	Nome articolo	P	Φ
2	Disano Illuminazione S.p.A	963 Hydro LED - High Performance	Disano 963 LED 20W CLD GRIGIO	20.0 W	3028 lm (100 %)

Edificio 1 · Piano sottobanchina (Scena illuminazione di emergenza)

Elenco dei locali

48.;Sottocentrale idrica antincendio - LUX 200

P_{totale} 80.0 W	A_{Locale} 57.16 m ²	Valore di allacciamento specifico 1.40 W/m ² (Locale)	E_{min.} (Superficie antipanico) 24.5 lx
-------------------------------------	---	--	--

Pz.	Produttore	Articolo No.	Nome articolo	P	Φ
4	Disano Illuminazione S.p.A	963 Hydro LED - High Performance	Disano 963 LED 20W CLD GRIGIO	20.0 W	3028 lm (100 %)

49. Sottocentrale idrica antincendio - LUX 200 - LUX 200

P_{totale} 80.0 W	A_{Locale} 57.24 m ²	Valore di allacciamento specifico 1.40 W/m ² (Locale)	E_{min.} (Superficie antipanico) 25.0 lx
-------------------------------------	---	--	--

Pz.	Produttore	Articolo No.	Nome articolo	P	Φ
4	Disano Illuminazione S.p.A	963 Hydro LED - High Performance	Disano 963 LED 20W CLD GRIGIO	20.0 W	3028 lm (100 %)

Accesso Sottobanchina

P_{totale} 20.0 W	A_{Locale} 27.85 m ²	Valore di allacciamento specifico 0.72 W/m ² (Locale)	E_{min.} (Superficie antipanico) 4.51 lx
-------------------------------------	---	--	--

Pz.	Produttore	Articolo No.	Nome articolo	P	Φ
1	Disano Illuminazione S.p.A	963 Hydro LED - High Performance	Disano 963 LED 20W CLD GRIGIO	20.0 W	3028 lm (100 %)

Edificio 1 · Piano sottobanchina (Scena illuminazione di emergenza)

Elenco dei locali

Sottobanchina - LUX 200

P_{totale} 500.0 W	A_{Locale} 533.31 m ²	Valore di allacciamento specifico 0.94 W/m ² (Locale)	E_{min.} (Superficie antipanico) 12.9 lx
--------------------------------------	--	--	--

Pz.	Produttore	Articolo No.	Nome articolo	P	Φ
25	Disano Illuminazione S.p.A	963 Hydro LED - High Performance	Disano 963 LED 20W CLD GRIGIO	20.0 W	3028 lm (100 %)

Sottobanchina - LUX 200

P_{totale} 520.0 W	A_{Locale} 537.02 m ²	Valore di allacciamento specifico 0.97 W/m ² (Locale)	E_{min.} (Superficie antipanico) 11.9 lx
--------------------------------------	--	--	--

Pz.	Produttore	Articolo No.	Nome articolo	P	Φ
26	Disano Illuminazione S.p.A	963 Hydro LED - High Performance	Disano 963 LED 20W CLD GRIGIO	20.0 W	3028 lm (100 %)

Edificio 1 · Piano sottobanchina

Lista lampade

Φ_{totale} 520816 lm	P_{totale} 3440.0 W	Efficienza 151.4 lm/W	$\Phi_{\text{Illuminazione di emergenza}}$ 199848 lm	$P_{\text{Illuminazione di emergenza}}$ 1320.0 W
-------------------------------------	---------------------------------	--------------------------	---	---

Pz.	Produttore	Articolo No.	Nome articolo	P	Φ	Efficienza
106	Disano Illuminazione S.p.A	963 Hydro LED - High Performance	Disano 963 LED 20W CLD GRIGIO	20.0 W	3028 lm	151.4 lm/W
66	Disano Illuminazione S.p.A	963 Hydro LED - High Performance	Disano 963 LED 20W CLD GRIGIO	20.0 W	3028 lm	151.4 lm/W
				 20.0 W	3028 lm (100 %)	-

Edificio 1 · Piano sottobanchina (normale)

Oggetti di calcolo

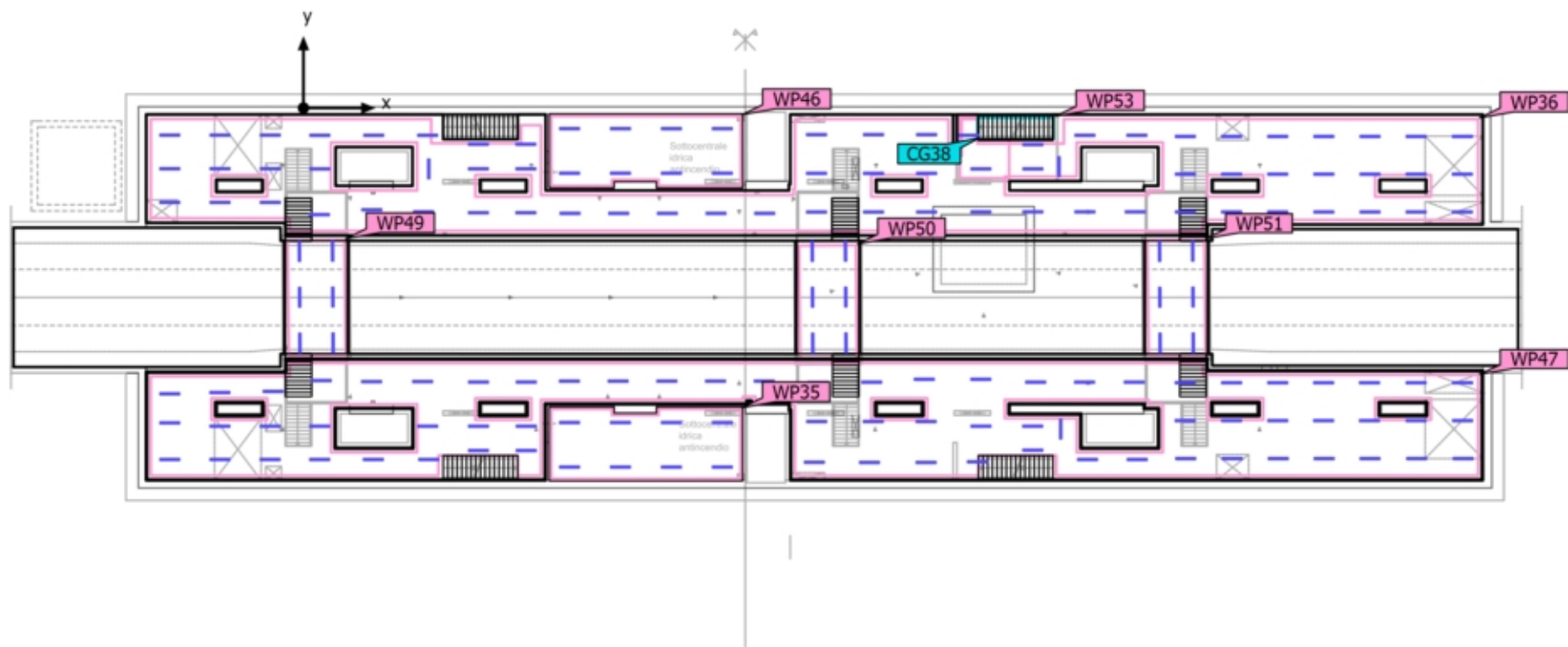

Edificio 1 · Piano sottobanchina (normale)

Oggetti di calcolo

Superfici utili

Proprietà	\bar{E} (Nominale)	$E_{min.}$	E_{max}	g_1	g_2	Indice
Superficie utile (48. Sottocentrale idrica antincendio - LUX 200) Illuminamento perpendicolare Altezza: 0.800 m, Zona margine: 0.100 m	233 lx (≥ 200 lx) ✓	185 lx	290 lx	0.79	0.64	WP35
Superficie utile (Sottobanchina - LUX 200) Illuminamento perpendicolare Altezza: 0.800 m, Zona margine: 0.300 m	273 lx (≥ 200 lx) ✓	160 lx	507 lx	0.59	0.32	WP36
Superficie utile (49. Sottocentrale idrica antincendio - LUX 200 - LUX 200) Illuminamento perpendicolare Altezza: 0.800 m, Zona margine: 0.100 m	230 lx (≥ 200 lx) ✓	184 lx	285 lx	0.80	0.65	WP46
Superficie utile (Sottobanchina - LUX 200) Illuminamento perpendicolare Altezza: 0.800 m, Zona margine: 0.300 m	262 lx (≥ 200 lx) ✓	156 lx	472 lx	0.60	0.33	WP47
Superficie utile (00_Sottobanchina-percorsi - LUX 200) Illuminamento perpendicolare Altezza: 0.800 m, Zona margine: 0.300 m	406 lx (≥ 200 lx) ✓	259 lx	564 lx	0.64	0.46	WP49
Superficie utile (00_Sottobanchina-percorsi - LUX 200) Illuminamento perpendicolare Altezza: 0.800 m, Zona margine: 0.300 m	401 lx (≥ 200 lx) ✓	261 lx	565 lx	0.65	0.46	WP50
Superficie utile (00_Sottobanchina-percorsi - LUX 200) Illuminamento perpendicolare Altezza: 0.800 m, Zona margine: 0.300 m	407 lx (≥ 200 lx) ✓	265 lx	560 lx	0.65	0.47	WP51
Superficie utile (Accesso Sottobanchina) Illuminamento perpendicolare Altezza: 3.700 m, Zona margine: 0.200 m	409 lx (≥ 200 lx) ✓	260 lx	1091 lx	0.64	0.24	WP53

Edificio 1 · Piano sottobanchina (normale)

Oggetti di calcolo

Superfici di calcolo

Proprietà	\bar{E}	$E_{min.}$	E_{max}	g_1	g_2	Indice
Scala Accesso sottobanchina Illuminamento orizzontale Altezza: 1.650 m	311 lx	235 lx	531 lx	0.76	0.44	CG38

Edificio 1 · Piano sottobanchina (Scena illuminazione di emergenza)

Oggetti di calcolo

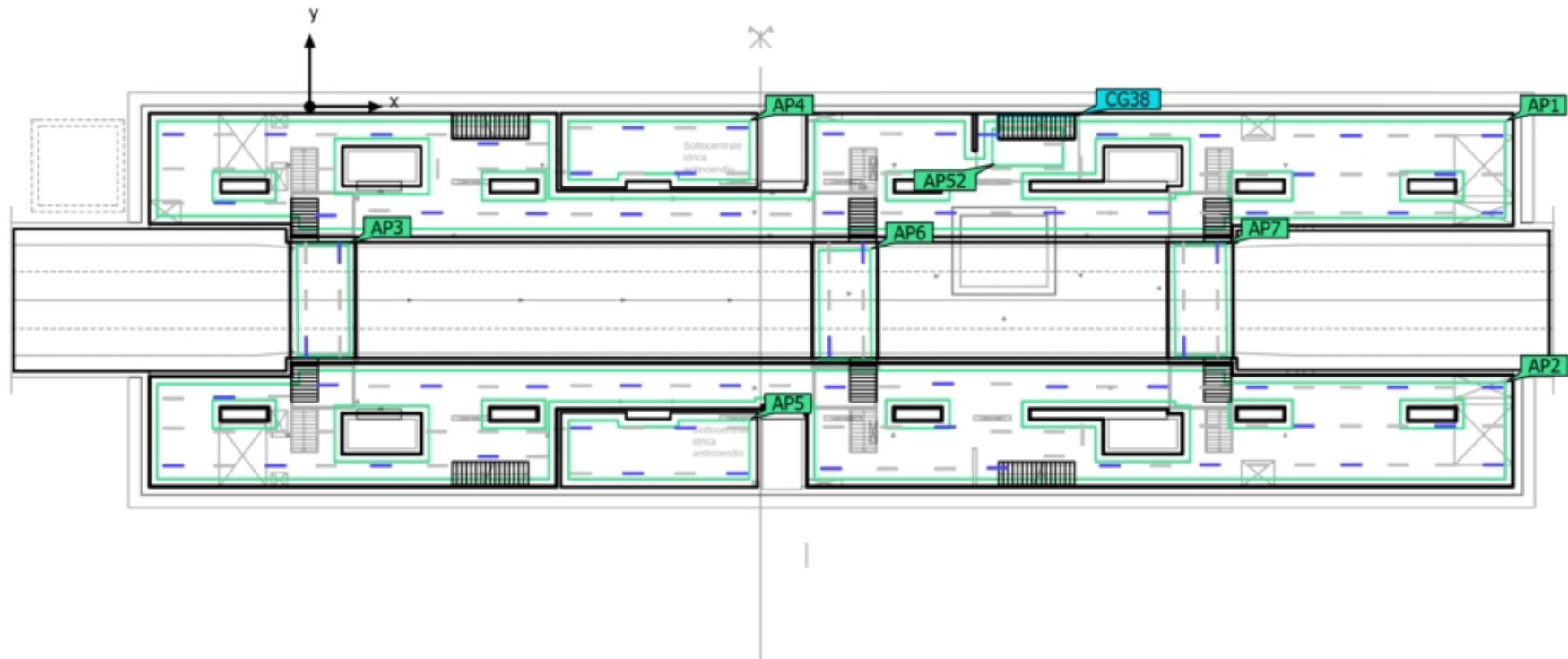

Edificio 1 · Piano sottobanchina (Scena illuminazione di emergenza)

Oggetti di calcolo

Zone antipanico

Proprietà	$E_{min.}$ (Nominale)	E_{max}	U_d (Nominale)	Indice
Superficie antipanico (Sottobanchina - LUX 200) Illuminamento perpendicolare (adattivo) Altezza: 0.000 m	12.9 lx (≥ 0.50 lx) ✓	183 lx	0.070 (≥ 0.025) ✓	AP1
Superficie antipanico (Sottobanchina - LUX 200) Illuminamento perpendicolare (adattivo) Altezza: 0.000 m	11.9 lx (≥ 0.50 lx) ✓	151 lx	0.079 (≥ 0.025) ✓	AP2
Superficie antipanico (00_Sottobanchina-percorsi - LUX 200) Illuminamento perpendicolare (adattivo) Altezza: 0.000 m	18.0 lx (≥ 0.50 lx) ✓	180 lx	0.10 (≥ 0.025) ✓	AP3
Superficie antipanico (49. Sottocentrale idrica antincendio - LUX 200 - LUX 200) Illuminamento perpendicolare (adattivo) Altezza: 0.000 m	25.0 lx (≥ 0.50 lx) ✓	119 lx	0.21 (≥ 0.025) ✓	AP4
Superficie antipanico (48. Sottocentrale idrica antincendio - LUX 200) Illuminamento perpendicolare (adattivo) Altezza: 0.000 m	24.5 lx (≥ 0.50 lx) ✓	119 lx	0.21 (≥ 0.025) ✓	AP5
Superficie antipanico (00_Sottobanchina-percorsi - LUX 200) Illuminamento perpendicolare (adattivo) Altezza: 0.000 m	17.6 lx (≥ 0.50 lx) ✓	166 lx	0.11 (≥ 0.025) ✓	AP6
Superficie antipanico (00_Sottobanchina-percorsi - LUX 200) Illuminamento perpendicolare (adattivo) Altezza: 0.000 m	18.0 lx (≥ 0.50 lx) ✓	167 lx	0.11 (≥ 0.025) ✓	AP7
Superficie antipanico (Accesso Sottobanchina) Illuminamento perpendicolare (adattivo) Altezza: 2.950 m	4.51 lx (≥ 0.50 lx) ✓	40.9 lx	0.11 (≥ 0.025) ✓	AP52

Avvertenze sulla progettazione:

Il calcolo relativo alla scena dell'illuminazione di emergenza è stato effettuato senza tenere in considerazione i mobili presenti.

Edificio 1 · Piano sottobanchina · 00_Sottobanchina-percorsi - LUX 200 (normale)

Riepilogo

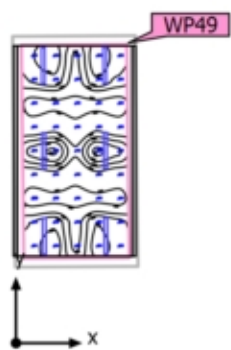

Edificio 1 · Piano sottobanchina · 00_Sottobanchina-percorsi - LUX 200 (normale)

Riepilogo

Risultati

	Unità	Calcolato	Nominale	OK	Indice
Superficie utile	\bar{E} perpendicolare	406 lx	≥ 200 lx	✓	WP49
	g ₁	0.64	-	-	WP49
	Valore di allacciamento specifico	4.43 W/m ²	-	-	
		1.09 W/m ² /100 lx	-	-	
Valori di consumo	Consumo	20 kWh/a	max. 1200 kWh/a	✓	
Locale	Valore di allacciamento specifico	3.52 W/m ²	-	-	
		0.87 W/m ² /100 lx	-	-	

Profilo di utilizzo: Ambienti comuni all'interno di edifici - locali di controllo, Sale per impianti domestici, sale per dispositivi di commutazione

Lista lampade

Pz.	Produttore	Articolo No.	Nome articolo	P	Φ	Efficienza
2	Disano Illuminazione S.p.A	963 Hydro LED - High Performance	Disano 963 LED 20W CLD GRIGIO	20.0 W	3028 lm	151.4 lm/W
				 20.0 W	3028 lm (100 %)	-
4	Disano Illuminazione S.p.A	963 Hydro LED - High Performance	Disano 963 LED 20W CLD GRIGIO	20.0 W	3028 lm	151.4 lm/W

Edificio 1 · Piano sottobanchina · 00_Sottobanchina-percorsi - LUX 200 (Scena illuminazione di emergenza)

Riepilogo

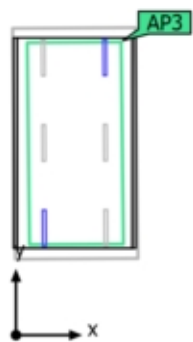

Edificio 1 · Piano sottobanchina · 00_Sottobanchina-percorsi - LUX 200 (Scena illuminazione di emergenza)

Riepilogo

Risultati

	Unità	Calcolato	Nominale	OK	Indice
Locale	Valore di allacciamento specifico	1.17 W/m ²	-	-	

Superficie antipanico

Proprietà	E _{min.} (Nominale)	E _{max}	U _d (Nominale)	Indice
Superficie antipanico (00_Sottobanchina-percorsi - LUX 200) Illuminamento perpendicolare (adattivo) Altezza: 0.000 m	18.0 lx (≥ 0.50 lx) ✓	180 lx	0.10 (≥ 0.025) ✓	AP3

Avvertenze sulla progettazione:

Il calcolo relativo alla scena dell'illuminazione di emergenza è stato effettuato senza tenere in considerazione i mobili presenti.

Lista lampade

Pz.	Produttore	Articolo No.	Nome articolo	P	Φ	Efficienza
2	Disano Illuminazione S.p.A	963 Hydro LED - High Performanc e	Disano 963 LED 20W CLD GRIGIO	20.0 W	3028 lm	151.4 lm/W
				 20.0 W	3028 lm (100 %)	-

Edificio 1 · Piano sottobanchina · 00_Sottobanchina-percorsi - LUX 200 (normale)

Superficie utile (00_Sottobanchina-percorsi - LUX 200)

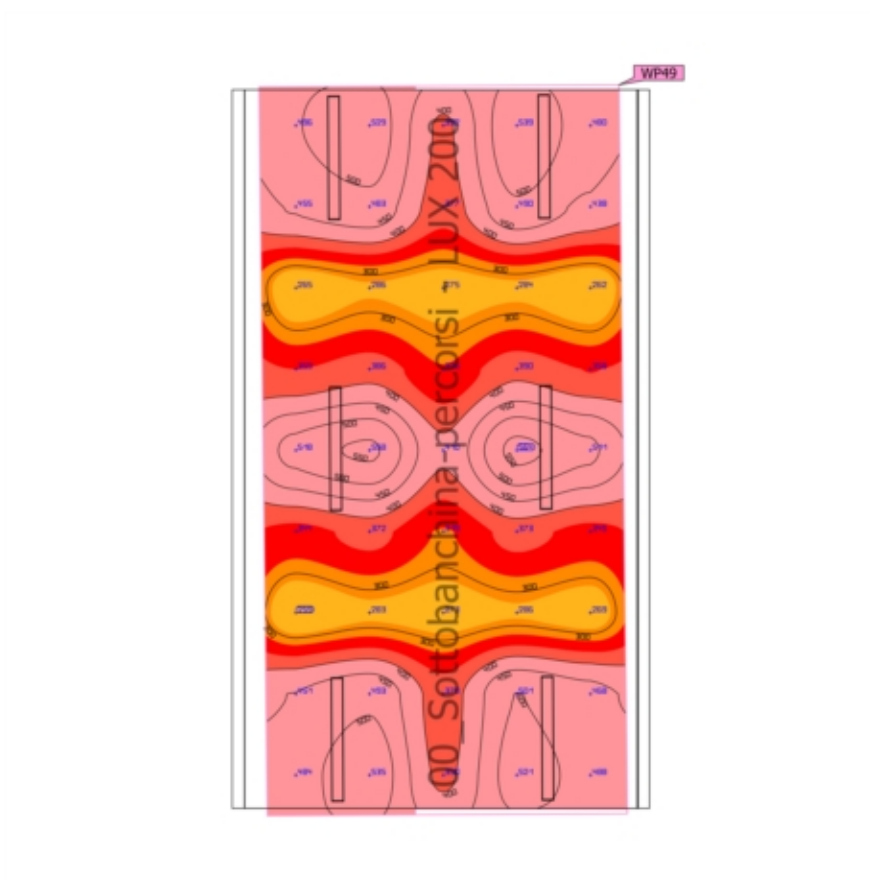

Proprietà	\bar{E} (Nominale)	$E_{min.}$	$E_{max.}$	g_1	g_2	Indice
Superficie utile (00_Sottobanchina-percorsi - LUX 200) Illuminamento perpendicolare Altezza: 0.800 m, Zona margine: 0.300 m	406 lx (≥ 200 lx) ✓	259 lx	564 lx	0.64	0.46	WP49

Edificio 1 · Piano sottobanchina · 00_Sottobanchina-percorsi - LUX 200 (normale)

Superficie utile (00_Sottobanchina-percorsi - LUX 200)

Profilo di utilizzo: Ambienti comuni all'interno di edifici - locali di controllo, Sale per impianti domestici, sale per dispositivi di commutazione

Edificio 1 · Piano sottobanchina · 00_Sottobanchina-percorsi - LUX 200 (Scena illuminazione di emergenza)

Superficie antipánico (00_Sottobanchina-percorsi - LUX 200)



Proprietà	$E_{min.}$ (Nominale)	E_{max}	U_d (Nominale)	Indice
Superficie antipánico (00_Sottobanchina-percorsi - LUX 200)	18.0 lx (≥ 0.50 lx)	180 lx	0.10 (≥ 0.025)	AP3
Illuminamento perpendicolare (adattivo) Altezza: 0.000 m	✓		✓	

Edificio 1 · Piano sottobanchina · 00_Sottobanchina-percorsi - LUX 200 (Scena illuminazione di emergenza)

Superficie antipanico (00_Sottobanchina-percorsi - LUX 200)

Avvertenze sulla progettazione:

Il calcolo relativo alla scena dell'illuminazione di emergenza è stato effettuato senza tenere in considerazione i mobili presenti.

Edificio 1 · Piano sottobanchina · 00_Sottobanchina-percorsi - LUX 200 (normale)

Riepilogo

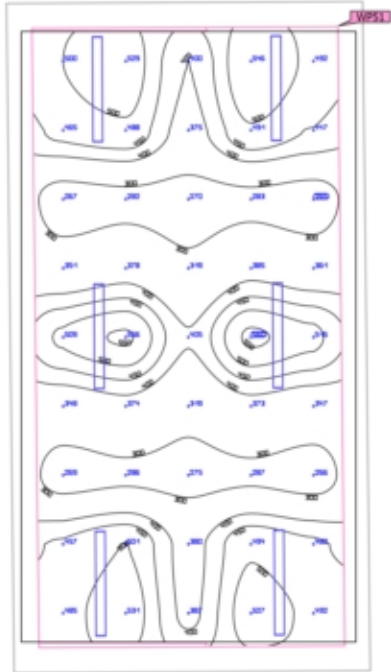

Edificio 1 · Piano sottobanchina · 00_Sottobanchina-percorsi - LUX 200 (normale)

Riepilogo

Risultati

	Unità	Calcolato	Nominale	OK	Indice
Superficie utile	\bar{E} perpendicolare	407 lx	≥ 200 lx	✓	WP51
	g ₁	0.65	-	-	WP51
	Valore di allacciamento specifico	4.43 W/m ²	-	-	
		1.09 W/m ² /100 lx	-	-	
Valori di consumo	Consumo	20 kWh/a	max. 1200 kWh/a	✓	
Locale	Valore di allacciamento specifico	3.52 W/m ²	-	-	
		0.87 W/m ² /100 lx	-	-	

Profilo di utilizzo: Ambienti comuni all'interno di edifici - locali di controllo, Sale per impianti domestici, sale per dispositivi di commutazione

Lista lampade

Pz.	Produttore	Articolo No.	Nome articolo	P	Φ	Efficienza
2	Disano Illuminazione S.p.A	963 Hydro LED - High Performance	Disano 963 LED 20W CLD GRIGIO	20.0 W	3028 lm	151.4 lm/W
				 20.0 W	3028 lm (100 %)	-
4	Disano Illuminazione S.p.A	963 Hydro LED - High Performance	Disano 963 LED 20W CLD GRIGIO	20.0 W	3028 lm	151.4 lm/W

Edificio 1 · Piano sottobanchina · 00_Sottobanchina-percorsi - LUX 200 (Scena illuminazione di emergenza)

Riepilogo

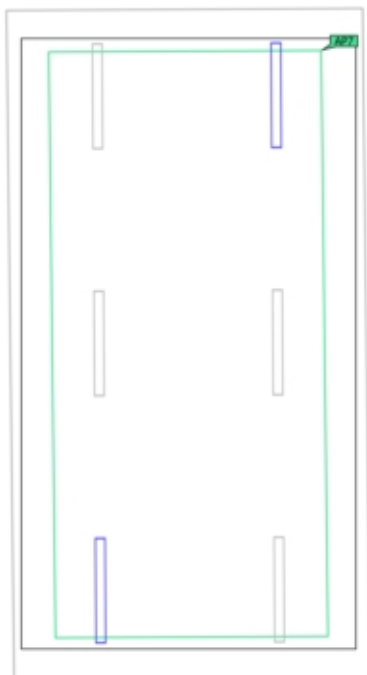

Edificio 1 · Piano sottobanchina · 00_Sottobanchina-percorsi - LUX 200 (Scena illuminazione di emergenza)

Riepilogo

Risultati

	Unità	Calcolato	Nominale	OK	Indice
Locale	Valore di allacciamento specifico	1.17 W/m ²	-	-	

Superficie antipanico

Proprietà	E _{min.} (Nominale)	E _{max.}	U _d (Nominale)	Indice
Superficie antipanico (00_Sottobanchina-percorsi - LUX 200) Illuminamento perpendicolare (adattivo) Altezza: 0.000 m	18.0 lx (≥ 0.50 lx) ✓	167 lx	0.11 (≥ 0.025) ✓	AP7

Avvertenze sulla progettazione:

Il calcolo relativo alla scena dell'illuminazione di emergenza è stato effettuato senza tenere in considerazione i mobili presenti.

Lista lampade

Pz.	Produttore	Articolo No.	Nome articolo	P	Φ	Efficienza
2	Disano Illuminazione S.p.A	963 Hydro LED - High Performanc e	Disano 963 LED 20W CLD GRIGIO	20.0 W	3028 lm	151.4 lm/W
				 20.0 W	3028 lm (100 %)	-

Edificio 1 · Piano sottobanchina · 00_Sottobanchina-percorsi - LUX 200 (normale)

Superficie utile (00_Sottobanchina-percorsi - LUX 200)

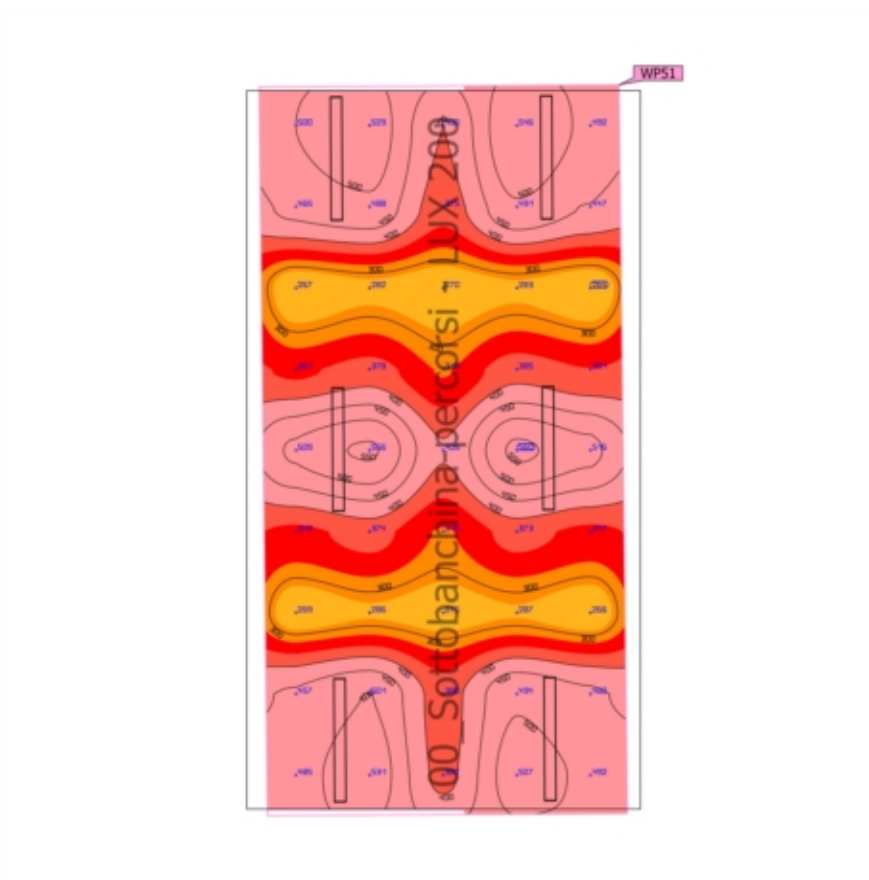

Proprietà	\bar{E} (Nominale)	$E_{min.}$	$E_{max.}$	g_1	g_2	Indice
Superficie utile (00_Sottobanchina-percorsi - LUX 200) Illuminamento perpendicolare Altezza: 0.800 m, Zona margine: 0.300 m	407 lx (≥ 200 lx) ✓	265 lx	560 lx	0.65	0.47	WP51

Edificio 1 · Piano sottobanchina · 00_Sottobanchina-percorsi - LUX 200 (normale)

Superficie utile (00_Sottobanchina-percorsi - LUX 200)

Profilo di utilizzo: Ambienti comuni all'interno di edifici - locali di controllo, Sale per impianti domestici, sale per dispositivi di commutazione

Edificio 1 · Piano sottobanchina · 00_Sottobanchina-percorsi - LUX 200 (Scena illuminazione di emergenza)

Superficie antipanico (00_Sottobanchina-percorsi - LUX 200)

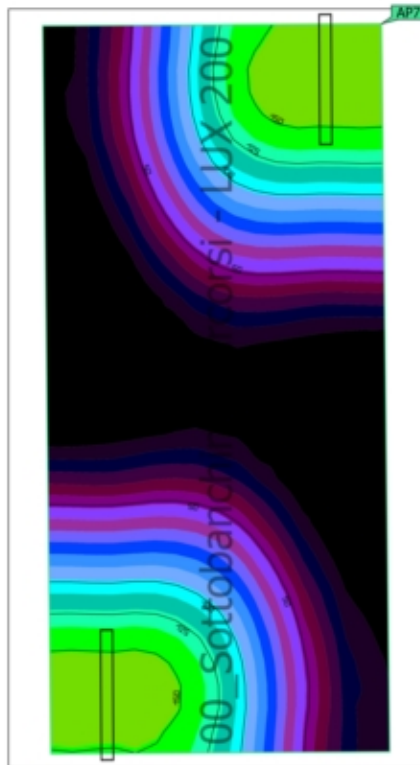

Proprietà	$E_{min.}$ (Nominale)	E_{max}	U_d (Nominale)	Indice
Superficie antipanico (00_Sottobanchina-percorsi - LUX 200)	18.0 lx (≥ 0.50 lx)	167 lx	0.11 (≥ 0.025)	AP7
Illuminamento perpendicolare (adattivo)	✓		✓	
Altezza: 0.000 m				

Edificio 1 · Piano sottobanchina · 00_Sottobanchina-percorsi - LUX 200 (Scena illuminazione di emergenza)

Superficie antipanico (00_Sottobanchina-percorsi - LUX 200)

Avvertenze sulla progettazione:

Il calcolo relativo alla scena dell'illuminazione di emergenza è stato effettuato senza tenere in considerazione i mobili presenti.

Edificio 1 · Piano sottobanchina · 00_Sottobanchina-percorsi - LUX 200 (normale)

Riepilogo

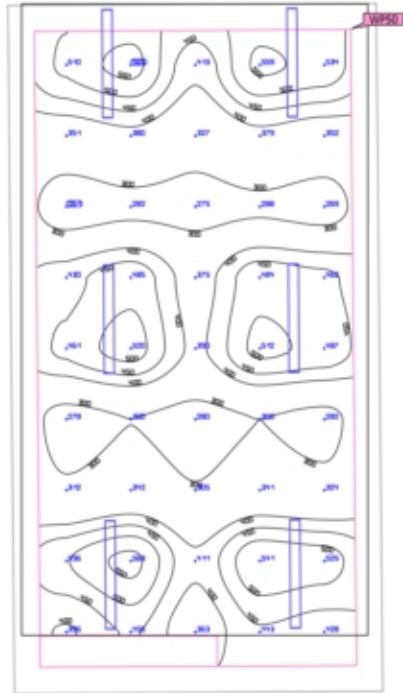

Edificio 1 · Piano sottobanchina · 00_Sottobanchina-percorsi - LUX 200 (normale)

Riepilogo

Risultati

	Unità	Calcolato	Nominale	OK	Indice
Superficie utile	\bar{E} pendicolare	401 lx	≥ 200 lx	✓	WP50
	g ₁	0.65	-	-	WP50
	Valore di allacciamento specifico	4.46 W/m ²	-	-	
		1.11 W/m ² /100 lx	-	-	
Valori di consumo	Consumo	20 kWh/a	max. 1200 kWh/a	✓	
Locale	Valore di allacciamento specifico	3.54 W/m ²	-	-	
		0.88 W/m ² /100 lx	-	-	

Profilo di utilizzo: Ambienti comuni all'interno di edifici - locali di controllo, Sale per impianti domestici, sale per dispositivi di commutazione

Lista lampade

Pz.	Produttore	Articolo No.	Nome articolo	P	Φ	Efficienza
2	Disano Illuminazione S.p.A	963 Hydro LED - High Performance	Disano 963 LED 20W CLD GRIGIO	20.0 W	3028 lm	151.4 lm/W
				 20.0 W	3028 lm (100 %)	-
4	Disano Illuminazione S.p.A	963 Hydro LED - High Performance	Disano 963 LED 20W CLD GRIGIO	20.0 W	3028 lm	151.4 lm/W

Edificio 1 · Piano sottobanchina · 00_Sottobanchina-percorsi - LUX 200 (Scena illuminazione di emergenza)

Riepilogo

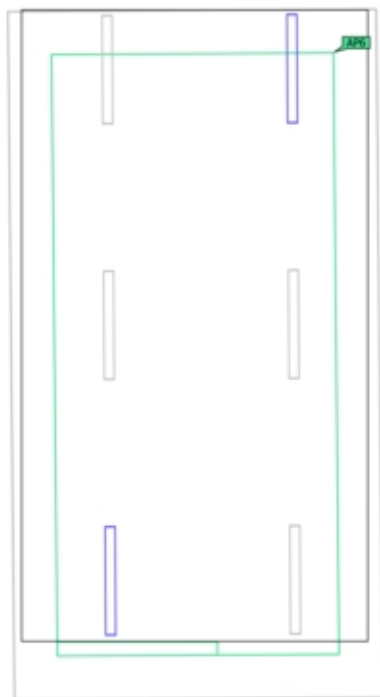

Edificio 1 · Piano sottobanchina · 00_Sottobanchina-percorsi - LUX 200 (Scena illuminazione di emergenza)

Riepilogo

Risultati

	Unità	Calcolato	Nominale	OK	Indice
Locale	Valore di allacciamento specifico	1.18 W/m ²	-	-	

Superficie antipanico

Proprietà	E _{min.} (Nominale)	E _{max.}	U _d (Nominale)	Indice
Superficie antipanico (00_Sottobanchina-percorsi - LUX 200) Illuminamento perpendicolare (adattivo) Altezza: 0.000 m	17.6 lx (≥ 0.50 lx) 	166 lx	0.11 (≥ 0.025) 	AP6

Avvertenze sulla progettazione:

Il calcolo relativo alla scena dell'illuminazione di emergenza è stato effettuato senza tenere in considerazione i mobili presenti.

Lista lampade

Pz.	Produttore	Articolo No.	Nome articolo	P	Φ	Efficienza
2	Disano Illuminazione S.p.A	963 Hydro LED - High Performanc e	Disano 963 LED 20W CLD GRIGIO	20.0 W	3028 lm	151.4 lm/W
				20.0 W	3028 lm (100 %)	-

Edificio 1 · Piano sottobanchina · 00_Sottobanchina-percorsi - LUX 200 (normale)

Superficie utile (00_Sottobanchina-percorsi - LUX 200)

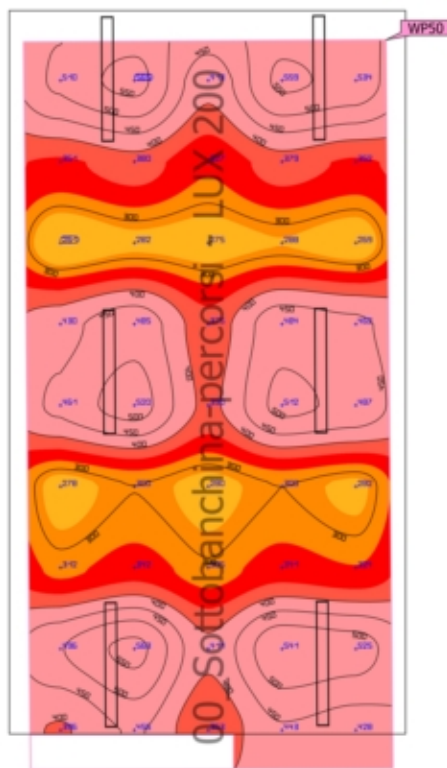

Proprietà	\bar{E} (Nominale)	$E_{min.}$	$E_{max.}$	g_1	g_2	Indice
Superficie utile (00_Sottobanchina-percorsi - LUX 200) Illuminamento perpendicolare Altezza: 0.800 m, Zona margine: 0.300 m	401 lx (≥ 200 lx) ✓	261 lx	565 lx	0.65	0.46	WP50

Edificio 1 · Piano sottobanchina · 00_Sottobanchina-percorsi - LUX 200 (normale)

Superficie utile (00_Sottobanchina-percorsi - LUX 200)

Profilo di utilizzo: Ambienti comuni all'interno di edifici - locali di controllo, Sale per impianti domestici, sale per dispositivi di commutazione

Edificio 1 · Piano sottobanchina · 00_Sottobanchina-percorsi - LUX 200 (Scena illuminazione di emergenza)

Superficie antipanico (00_Sottobanchina-percorsi - LUX 200)

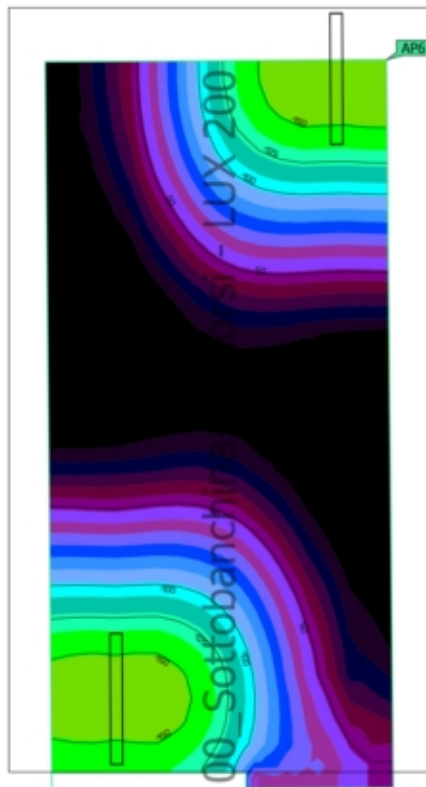

Proprietà	$E_{min.}$ (Nominale)	E_{max}	U_d (Nominale)	Indice
Superficie antipanico (00_Sottobanchina-percorsi - LUX 200)	17.6 lx (≥ 0.50 lx)	166 lx	0.11 (≥ 0.025)	AP6
Illuminamento perpendicolare (adattivo) Altezza: 0.000 m	✓		✓	

Edificio 1 · Piano sottobanchina · 00_Sottobanchina-percorsi - LUX 200 (Scena illuminazione di emergenza)

Superficie antipanico (00_Sottobanchina-percorsi - LUX 200)

Avvertenze sulla progettazione:

Il calcolo relativo alla scena dell'illuminazione di emergenza è stato effettuato senza tenere in considerazione i mobili presenti.

Riepilogo

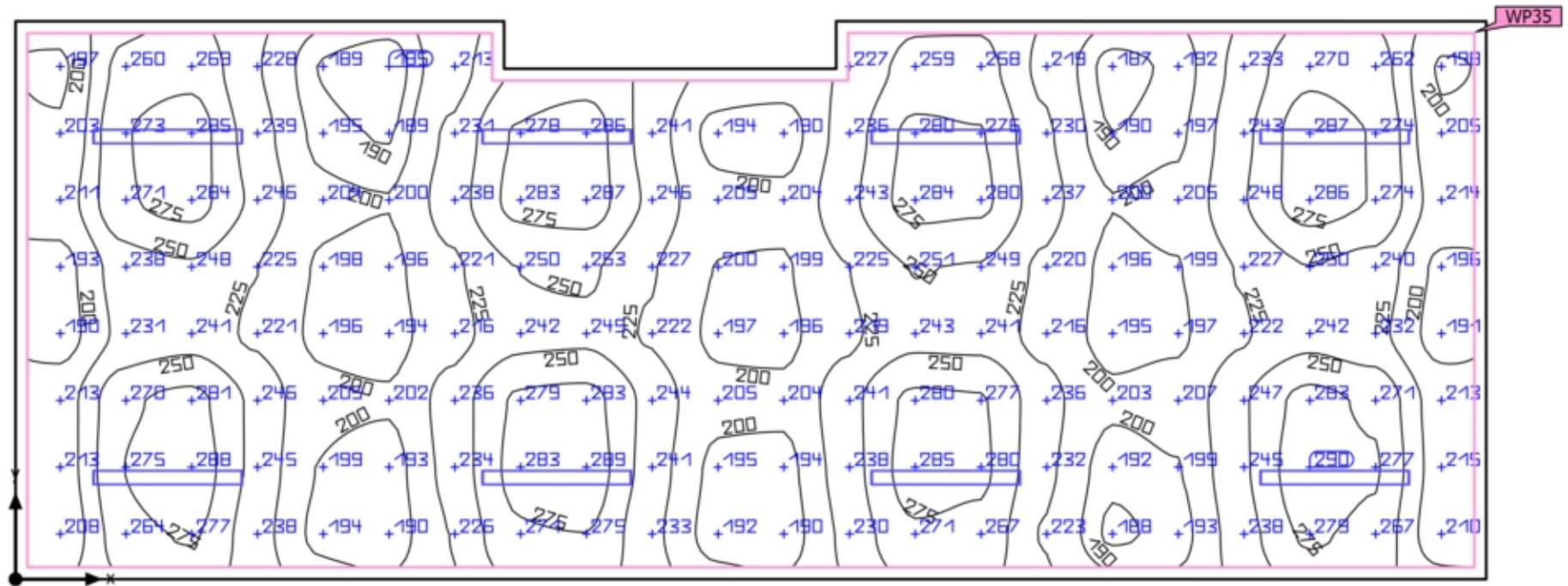

Edificio 1 · Piano sottobanchina · 48. Sottocentrale idrica antincendio - LUX 200 (normale)

Riepilogo

Risultati

	Unità	Calcolato	Nominale	OK	Indice
Superficie utile	\bar{E} perpendicolare	233 lx	≥ 200 lx	✓	WP35
	g ₁	0.79	-	-	WP35
	Valore di allacciamento specifico	2.98 W/m ²	-	-	
		1.28 W/m ² /100 lx	-	-	
Valori di consumo	Consumo	26 kWh/a	max. 2050 kWh/a	✓	
Locale	Valore di allacciamento specifico	2.80 W/m ²	-	-	
		1.20 W/m ² /100 lx	-	-	

Profilo di utilizzo: Ambienti comuni all'interno di edifici - locali di controllo, Sale per impianti domestici, sale per dispositivi di commutazione

Lista lampade

Pz.	Produttore	Articolo No.	Nome articolo	P	Φ	Efficienza
4	Disano Illuminazione S.p.A	963 Hydro LED - High Performance	Disano 963 LED 20W CLD GRIGIO	20.0 W	3028 lm	151.4 lm/W
4	Disano Illuminazione S.p.A	963 Hydro LED - High Performance	Disano 963 LED 20W CLD GRIGIO	20.0 W	3028 lm	151.4 lm/W
				 20.0 W	3028 lm (100 %)	-

Edificio 1 · Piano sottobanchina · 48. Sottocentrale idrica antincendio - LUX 200 (Scena illuminazione di emergenza)

Riepilogo

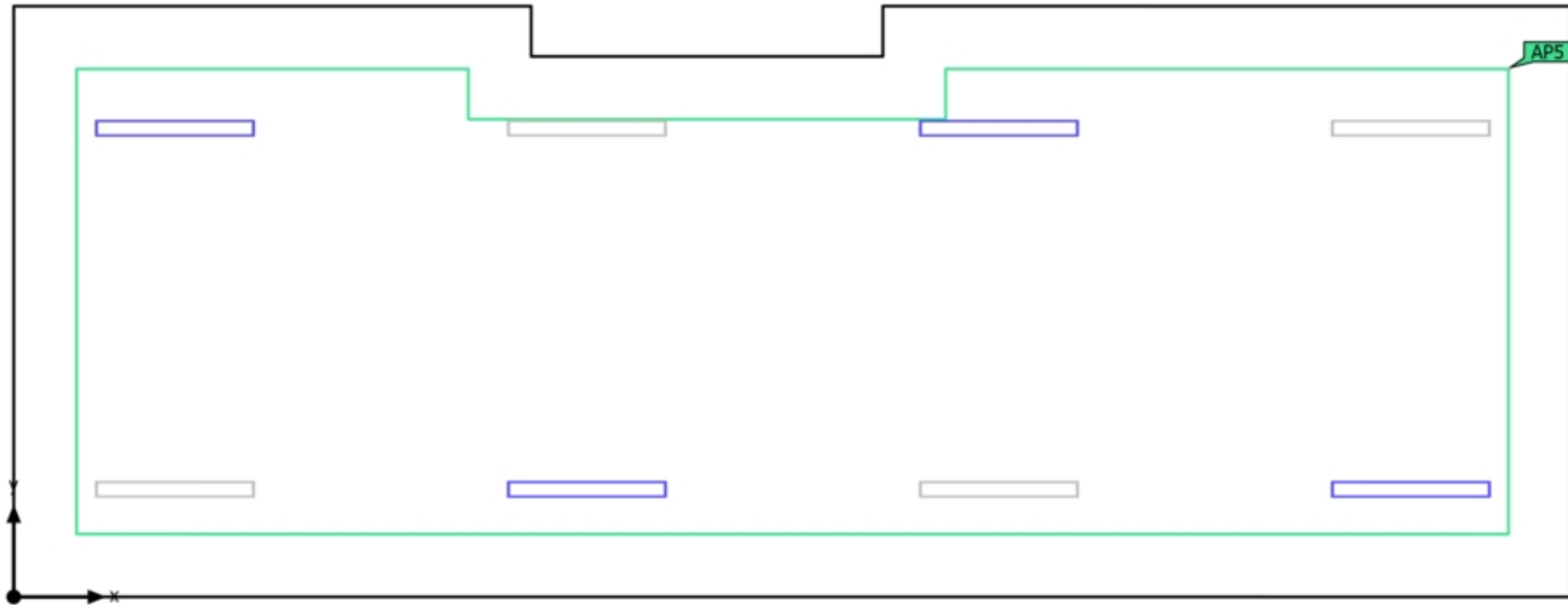

Edificio 1 · Piano sottobanchina · 48. Sottocentrale idrica antincendio - LUX 200 (Scena illuminazione di emergenza)

Riepilogo

Risultati

	Unità	Calcolato	Nominale	OK	Indice
Locale	Valore di allacciamento specifico	1.40 W/m ²	-	-	

Superficie antipanico

Proprietà	E _{min.} (Nominale)	E _{max.}	U _d (Nominale)	Indice
Superficie antipanico (48. Sottocentrale idrica antincendio - LUX 200) Illuminamento perpendicolare (adattivo) Altezza: 0.000 m	24.5 lx (≥ 0.50 lx) ✓	119 lx	0.21 (≥ 0.025) ✓	APS

Avvertenze sulla progettazione:

Il calcolo relativo alla scena dell'illuminazione di emergenza è stato effettuato senza tenere in considerazione i mobili presenti.

Lista lampade

Pz.	Produttore	Articolo No.	Nome articolo	P	Φ	Efficienza
4	Disano Illuminazione S.p.A	963 Hydro LED - High Performanc e	Disano 963 LED 20W CLD GRIGIO	20.0 W	3028 lm	151.4 lm/W
				 20.0 W	3028 lm (100 %)	-

Edificio 1 · Piano sottobanchina · 48. Sottocentrale idrica antincendio - LUX 200 (normale)

Superficie utile (48. Sottocentrale idrica antincendio - LUX 200)

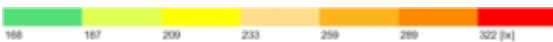

Proprietà	\bar{E} (Nominale)	$E_{min.}$	$E_{max.}$	g_1	g_2	Indice
Superficie utile (48. Sottocentrale idrica antincendio - LUX 200) Illuminamento perpendicolare Altezza: 0.800 m, Zona margine: 0.100 m	233 lx (≥ 200 lx) ✓	185 lx	290 lx	0.79	0.64	WP35

Edificio 1 · Piano sottobanchina · 48. Sottocentrale idrica antincendio - LUX 200 (normale)
Superficie utile (48. Sottocentrale idrica antincendio - LUX 200)

Profilo di utilizzo: Ambienti comuni all'interno di edifici - locali di controllo, Sale per impianti domestici, sale per dispositivi di commutazione

Edificio 1 · Piano sottobanchina · 48. Sottocentrale idrica antincendio - LUX 200 (Scena illuminazione di emergenza)

Superficie antipánico (48. Sottocentrale idrica antincendio - LUX 200)

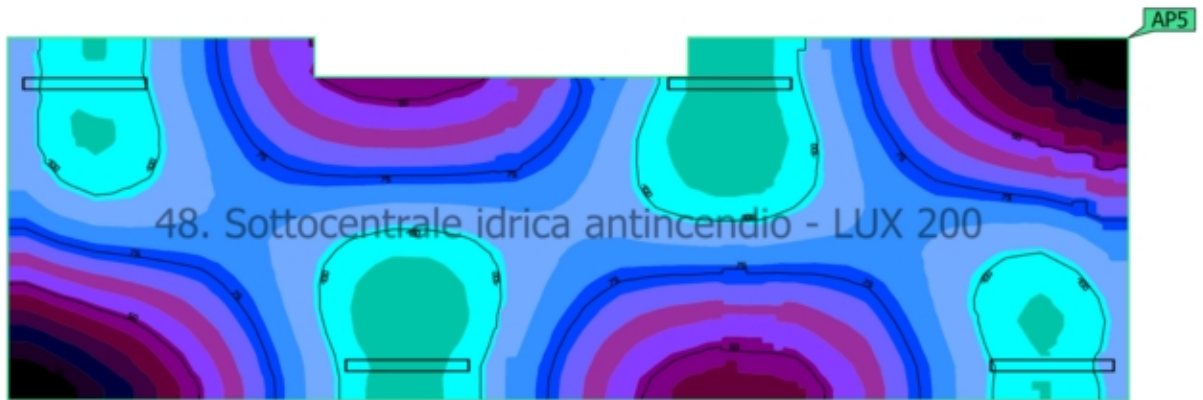

Proprietà	$E_{min.}$ (Nominale)	E_{max}	U_d (Nominale)	Indice
Superficie antipánico (48. Sottocentrale idrica antincendio - LUX 200)	24.5 lx (≥ 0.50 lx)	119 lx	0.21 (≥ 0.025)	AP5
Illuminamento perpendicolare (adattivo)	✓		✓	
Altezza: 0.000 m				

Edificio 1 · Piano sottobanchina · 48. Sottocentrale idrica antincendio - LUX 200 (Scena illuminazione di emergenza)

Superficie antipanico (48. Sottocentrale idrica antincendio - LUX 200)

Avvertenze sulla progettazione:

Il calcolo relativo alla scena dell'illuminazione di emergenza è stato effettuato senza tenere in considerazione i mobili presenti.

Riepilogo

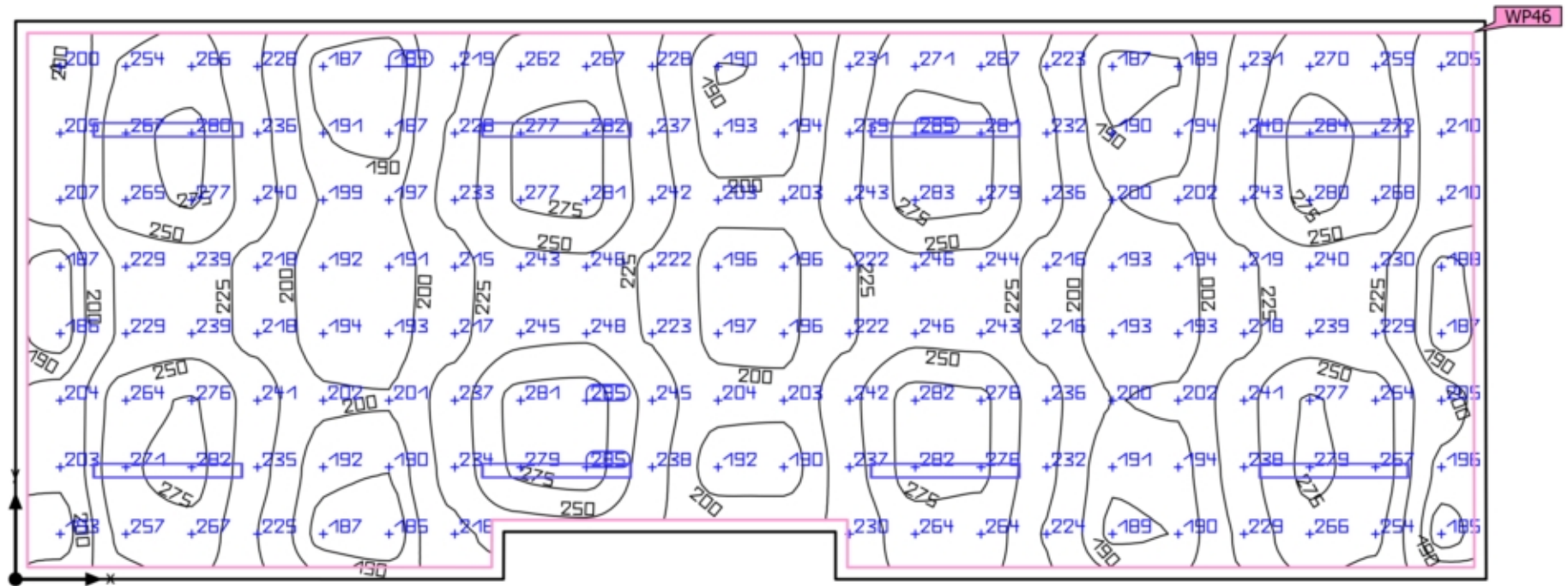

Edificio 1 · Piano sottobanchina · 49. Sottocentrale idrica antincendio - LUX 200 - LUX 200 (normale)

Riepilogo

Risultati

	Unità	Calcolato	Nominale	OK	Indice
Superficie utile	$\bar{E}_{\text{perpendicolare}}$	230 lx	≥ 200 lx	✓	WP46
	g_1	0.80	-	-	WP46
	Valore di allacciamento specifico	2.98 W/m ²	-	-	
		1.29 W/m ² /100 lx	-	-	
Valori di consumo	Consumo	26 kWh/a	max. 2050 kWh/a	✓	
Locale	Valore di allacciamento specifico	2.80 W/m ²	-	-	
		1.22 W/m ² /100 lx	-	-	

Profilo di utilizzo: Ambienti comuni all'interno di edifici - locali di controllo, Sale per impianti domestici, sale per dispositivi di commutazione

Lista lampade

Pz.	Produttore	Articolo No.	Nome articolo	P	Φ	Efficienza
4	Disano Illuminazione S.p.A	963 Hydro LED - High Performance	Disano 963 LED 20W CLD GRIGIO	20.0 W	3028 lm	151.4 lm/W
				 20.0 W	3028 lm (100 %)	-
4	Disano Illuminazione S.p.A	963 Hydro LED - High Performance	Disano 963 LED 20W CLD GRIGIO	20.0 W	3028 lm	151.4 lm/W

Edificio 1 · Piano sottobanchina · 49. Sottocentrale idrica antincendio - LUX 200 - LUX 200 (Scena illuminazione di emergenza)

Riepilogo

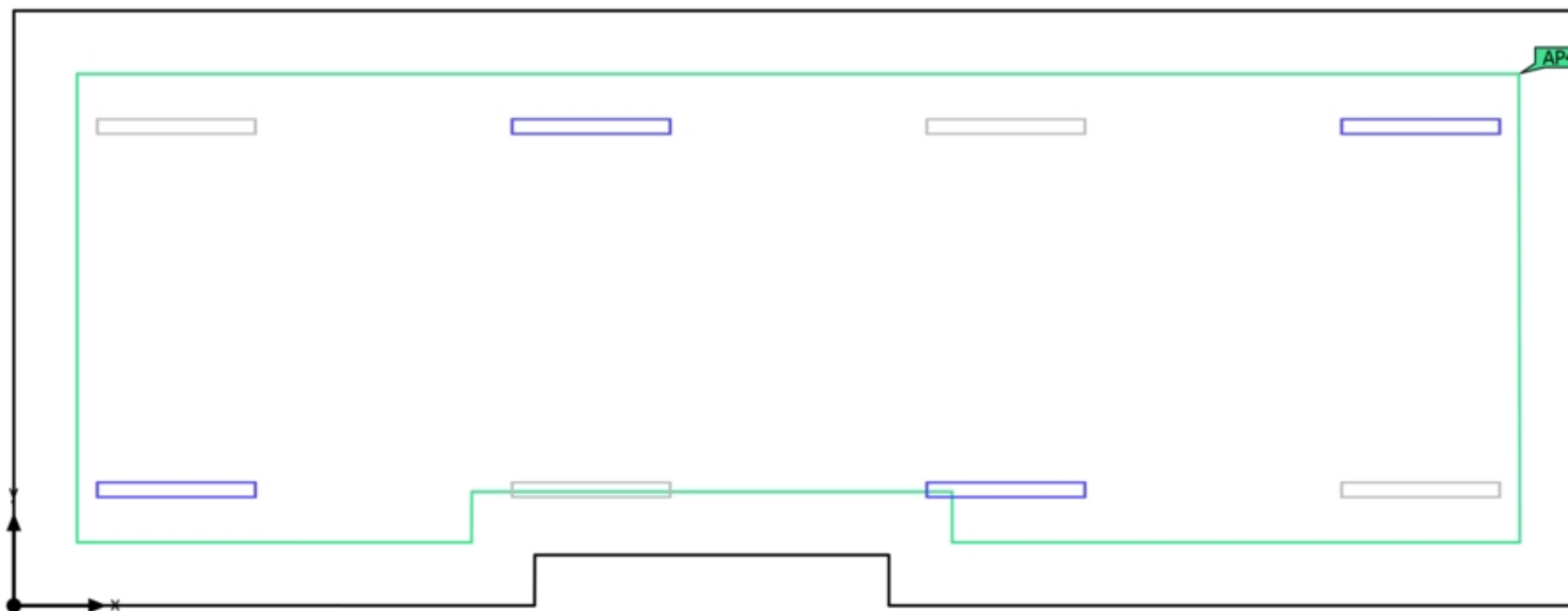

Edificio 1 · Piano sottobanchina · 49. Sottocentrale idrica antincendio - LUX 200 - LUX 200 (Scena illuminazione di emergenza)

Riepilogo

Risultati

	Unità	Calcolato	Nominale	OK	Indice
Locale	Valore di allacciamento specifico	1.40 W/m ²	-	-	

Superficie antipánico

Proprietà	E _{min.} (Nominale)	E _{max.}	U _d (Nominale)	Indice
Superficie antipánico (49. Sottocentrale idrica antincendio - LUX 200 - LUX 200) Illuminamento perpendicolare (adattivo) Altezza: 0.000 m	25.0 lx (≥ 0.50 lx) ✓	119 lx	0.21 (≥ 0.025) ✓	AP4

Avvertenze sulla progettazione:

Il calcolo relativo alla scena dell'illuminazione di emergenza è stato effettuato senza tenere in considerazione i mobili presenti.

Lista lampade

Pz.	Produttore	Articolo No.	Nome articolo	P	Φ	Efficienza
4	Disano Illuminazione S.p.A	963 Hydro LED - High Performanc e	Disano 963 LED 20W CLD GRIGIO	20.0 W	3028 lm	151.4 lm/W
				 20.0 W	3028 lm (100 %)	-

Edificio 1 · Piano sottobanchina · 49. Sottocentrale idrica antincendio - LUX 200 - LUX 200 (normale)

Superficie utile (49. Sottocentrale idrica antincendio - LUX 200 - LUX 200)

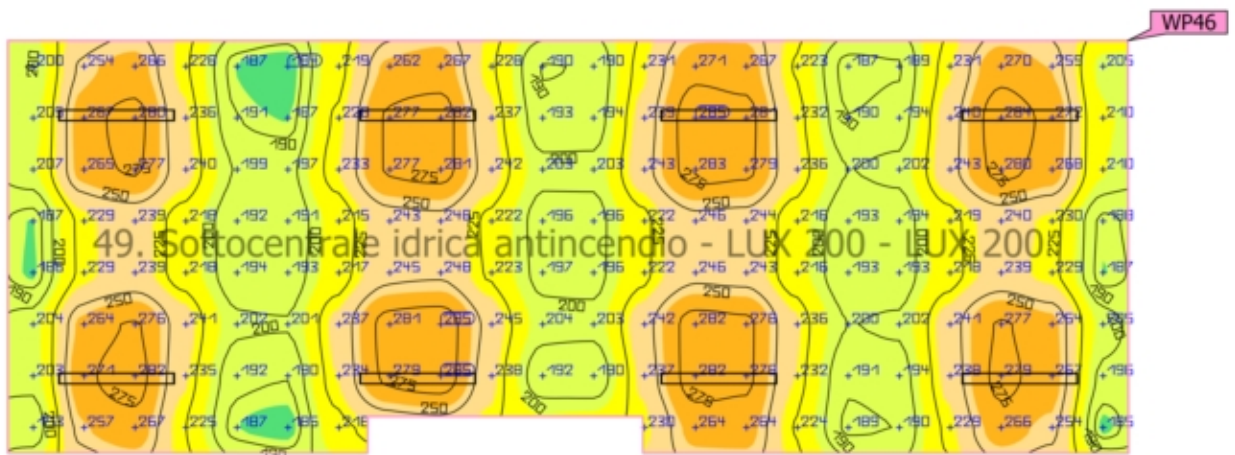

Proprietà	E (Nominale)	$E_{min.}$	E_{max}	g_1	g_2	Indice
Superficie utile (49. Sottocentrale idrica antincendio - LUX 200 - LUX 200)	230 lx	184 lx	285 lx	0.80	0.65	WP46
Illuminamento perpendicolare Altezza: 0.800 m, Zona margine: 0.100 m	✓					

Edificio 1 · Piano sottobanchina · 49. Sottocentrale idrica antincendio - LUX 200 - LUX 200 (normale)

Superficie utile (49. Sottocentrale idrica antincendio - LUX 200 - LUX 200)

Profilo di utilizzo: Ambienti comuni all'interno di edifici - locali di controllo, Sale per impianti domestici, sale per dispositivi di commutazione

Edificio 1 · Piano sottobanchina · 49. Sottocentrale idrica antincendio - LUX 200 - LUX 200 (Scena illuminazione di emergenza)

Superficie antipánico (49. Sottocentrale idrica antincendio - LUX 200 - LUX 200)

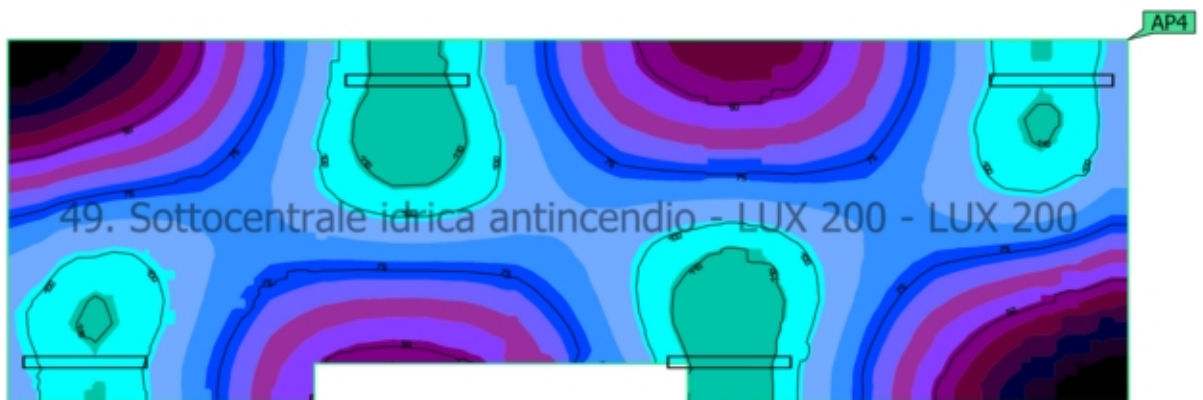

Proprietà	$E_{min.}$ (Nominale)	E_{max}	U_d (Nominale)	Indice
Superficie antipánico (49. Sottocentrale idrica antincendio - LUX 200 - LUX 200) Illuminamento perpendicolare (adattivo) Altezza: 0.000 m	25.0 lx (≥ 0.50 lx) ✓	119 lx	0.21 (≥ 0.025) ✓	AP4

Edificio 1 · Piano sottobanchina · 49. Sottocentrale idrica antincendio - LUX 200 - LUX 200 (Scena illuminazione di emergenza)

Superficie antipanico (49. Sottocentrale idrica antincendio - LUX 200 - LUX 200)

Avvertenze sulla progettazione:

Il calcolo relativo alla scena dell'illuminazione di emergenza è stato effettuato senza tenere in considerazione i mobili presenti.

Edificio 1 · Piano sottobanchina · Sottobanchina - LUX 200 (normale)

Riepilogo

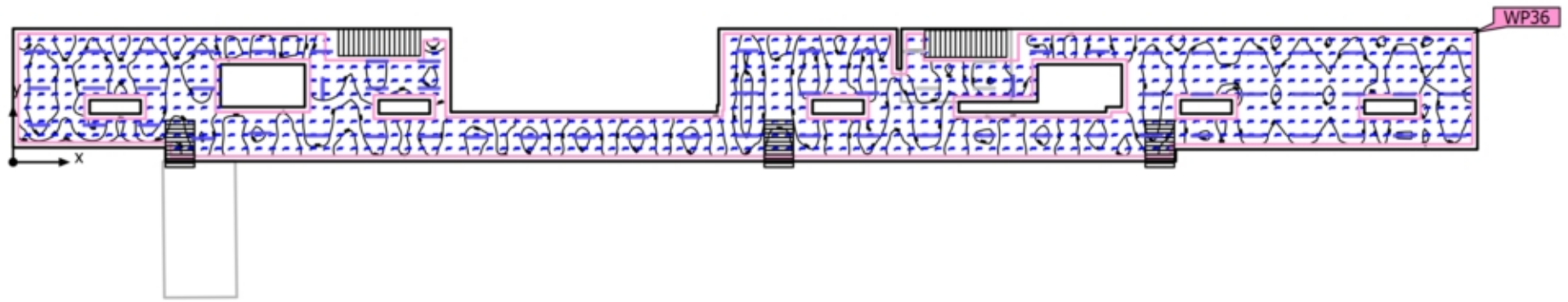

Edificio 1 · Piano sottobanchina · Sottobanchina - LUX 200 (normale)

Riepilogo

Risultati

	Unità	Calcolato	Nominale	OK	Indice
Superficie utile	\bar{E} perpendicolare	273 lx	≥ 200 lx	✓	WP36
	g ₁	0.59	-	-	WP36
	Valore di allacciamento specifico	3.03 W/m ²	-	-	
		1.11 W/m ² /100 lx	-	-	
Valori di consumo	Consumo	210 kWh/a	max. 19650 kWh/a	✓	
Locale	Valore di allacciamento specifico	2.44 W/m ²	-	-	
		0.89 W/m ² /100 lx	-	-	

Profilo di utilizzo: Ambienti comuni all'interno di edifici - locali di controllo, Sale per impianti domestici, sale per dispositivi di commutazione

Lista lampade

Pz.	Produttore	Articolo No.	Nome articolo	P	Φ	Efficienza
40	Disano Illuminazione S.p.A	963 Hydro LED - High Performance	Disano 963 LED 20W CLD GRIGIO	20.0 W	3028 lm	151.4 lm/W
25	Disano Illuminazione S.p.A	963 Hydro LED - High Performance	Disano 963 LED 20W CLD GRIGIO	20.0 W	3028 lm	151.4 lm/W
				 20.0 W	3028 lm (100 %)	-

Edificio 1 · Piano sottobanchina · Sottobanchina - LUX 200 (Scena illuminazione di emergenza)

Riepilogo

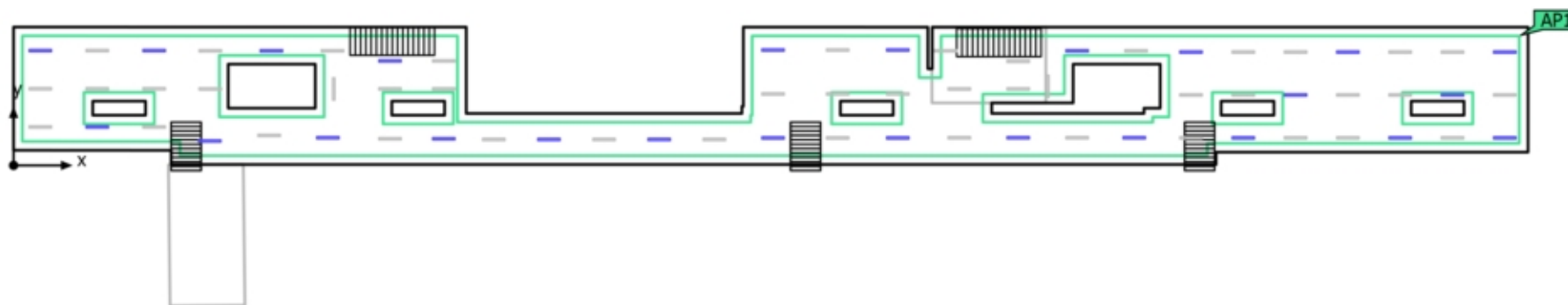



Edificio 1 · Piano sottobanchina · Sottobanchina - LUX 200 (Scena illuminazione di emergenza)

Riepilogo

Risultati

	Unità	Calcolato	Nominale	OK	Indice
Locale	Valore di allacciamento specifico	0.94 W/m ²	-	-	

Superficie antipanico

Proprietà	E _{min.} (Nominale)	E _{max}	U _d (Nominale)	Indice
Superficie antipanico (Sottobanchina - LUX 200) Illuminamento perpendicolare (adattivo) Altezza: 0.000 m	12.9 lx (≥ 0.50 lx) 	183 lx	0.070 (≥ 0.025) 	AP1

Avvertenze sulla progettazione:

Il calcolo relativo alla scena dell'illuminazione di emergenza è stato effettuato senza tenere in considerazione i mobili presenti.

Lista lampade

Pz.	Produttore	Articolo No.	Nome articolo	P	Φ	Efficienza
25	Disano Illuminazione S.p.A	963 Hydro LED - High Performanc e	Disano 963 LED 20W CLD GRIGIO	20.0 W	3028 lm	151.4 lm/W
				 20.0 W	3028 lm (100 %)	-

Edificio 1 · Piano sottobanchina · Sottobanchina - LUX 200 (normale)

Superficie utile (Sottobanchina - LUX 200)

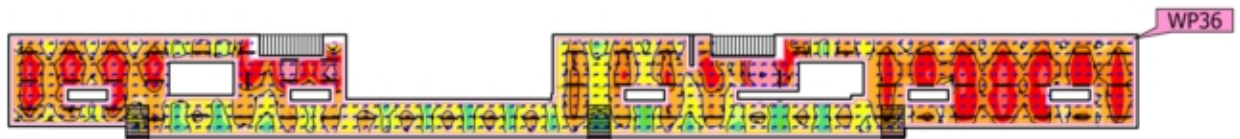

Proprietà	\bar{E} (Nominale)	$E_{min.}$	E_{max}	g_1	g_2	Indice
Superficie utile (Sottobanchina - LUX 200) Illuminamento perpendicolare Altezza: 0.800 m, Zona margine: 0.300 m	273 lx (≥ 200 lx) ✓	160 lx	507 lx	0.59	0.32	WP36

Profilo di utilizzo: Ambienti comuni all'interno di edifici - locali di controllo, Sale per impianti domestici, sale per dispositivi di commutazione

Edificio 1 · Piano sottobanchina · Sottobanchina - LUX 200 (Scena illuminazione di emergenza)

Superficie antipanico (Sottobanchina - LUX 200)

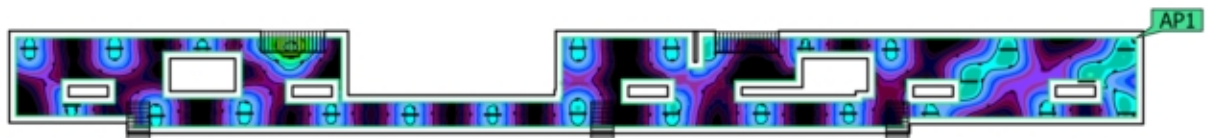

Proprietà	$E_{min.}$ (Nominale)	E_{max}	U_d (Nominale)	Indice
Superficie antipanico (Sottobanchina - LUX 200) Illuminamento perpendicolare (adattivo) Altezza: 0.000 m	12.9 lx (≥ 0.50 lx) ✓	183 lx	0.070 (≥ 0.025) ✓	AP1

Edificio 1 · Piano sottobanchina · Sottobanchina - LUX 200 (Scena illuminazione di emergenza)
Superficie antipánico (Sottobanchina - LUX 200)

Avvertenze sulla progettazione:

Il calcolo relativo alla scena dell'illuminazione di emergenza è stato effettuato senza tenere in considerazione i mobili presenti.

Edificio 1 · Piano sottobanchina · Sottobanchina - LUX 200 (normale)

Riepilogo

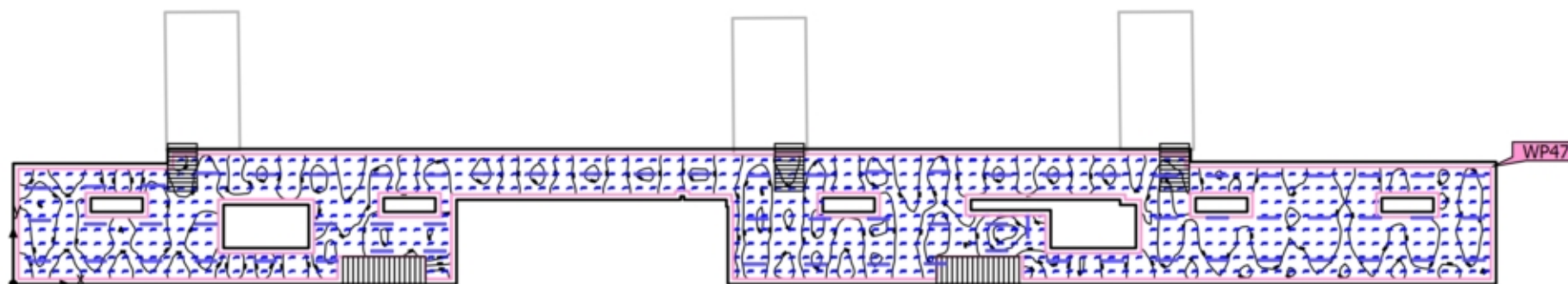

Edificio 1 · Piano sottobanchina · Sottobanchina - LUX 200 (normale)

Riepilogo

Risultati

	Unità	Calcolato	Nominale	OK	Indice
Superficie utile	\bar{E} perpendicolare	262 lx	≥ 200 lx	✓	WP47
	g ₁	0.60	-	-	WP47
	Valore di allacciamento specifico	3.14 W/m ²	-	-	
		1.20 W/m ² /100 lx	-	-	
Valori di consumo	Consumo	230 kWh/a	max. 18800 kWh/a	✓	
Locale	Valore di allacciamento specifico	2.57 W/m ²	-	-	
		0.98 W/m ² /100 lx	-	-	

Profilo di utilizzo: Ambienti comuni all'interno di edifici - locali di controllo, Sale per impianti domestici, sale per dispositivi di commutazione

Lista lampade

Pz.	Produttore	Articolo No.	Nome articolo	P	Φ	Efficienza
26	Disano Illuminazione S.p.A	963 Hydro LED - High Performance	Disano 963 LED 20W CLD GRIGIO	20.0 W	3028 lm	151.4 lm/W
				 20.0 W	3028 lm (100 %)	-
43	Disano Illuminazione S.p.A	963 Hydro LED - High Performance	Disano 963 LED 20W CLD GRIGIO	20.0 W	3028 lm	151.4 lm/W

Edificio 1 · Piano sottobanchina · Sottobanchina - LUX 200 (Scena illuminazione di emergenza)

Riepilogo

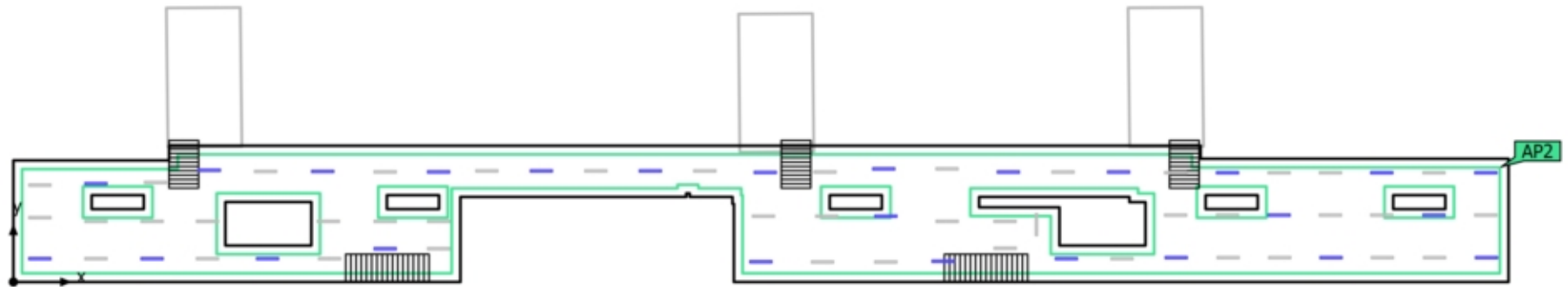



Edificio 1 · Piano sottobanchina · Sottobanchina - LUX 200 (Scena illuminazione di emergenza)

Riepilogo

Risultati

	Unità	Calcolato	Nominale	OK	Indice
Locale	Valore di allacciamento specifico	0.97 W/m ²	-	-	

Superficie antipanico

Proprietà	E _{min.} (Nominale)	E _{max}	U _d (Nominale)	Indice
Superficie antipanico (Sottobanchina - LUX 200) Illuminamento perpendicolare (adattivo) Altezza: 0.000 m	11.9 lx (≥ 0.50 lx) 	151 lx	0.079 (≥ 0.025) 	AP2

Avvertenze sulla progettazione:

Il calcolo relativo alla scena dell'illuminazione di emergenza è stato effettuato senza tenere in considerazione i mobili presenti.

Lista lampade

Pz.	Produttore	Articolo No.	Nome articolo	P	Φ	Efficienza
26	Disano Illuminazione S.p.A	963 Hydro LED - High Performanc e	Disano 963 LED 20W CLD GRIGIO	20.0 W	3028 lm	151.4 lm/W
				 20.0 W	3028 lm (100 %)	-

Edificio 1 · Piano sottobanchina · Sottobanchina - LUX 200 (normale)

Superficie utile (Sottobanchina - LUX 200)

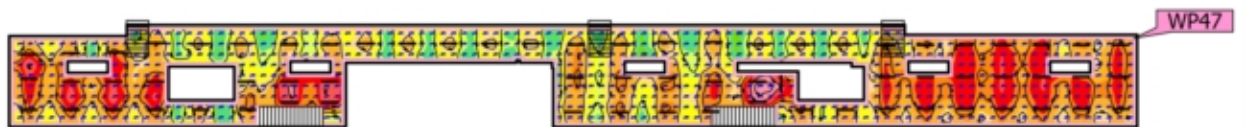

Proprietà	\bar{E} (Nominale)	$E_{min.}$	E_{max}	g_1	g_2	Indice
Superficie utile (Sottobanchina - LUX 200) Illuminamento perpendicolare Altezza: 0.800 m, Zona margine: 0.300 m	262 lx (≥ 200 lx) ✓	156 lx	472 lx	0.60	0.33	WP47

Profilo di utilizzo: Ambienti comuni all'interno di edifici - locali di controllo, Sale per impianti domestici, sale per dispositivi di commutazione

Edificio 1 · Piano sottobanchina · Sottobanchina - LUX 200 (Scena illuminazione di emergenza)

Superficie antipanico (Sottobanchina - LUX 200)

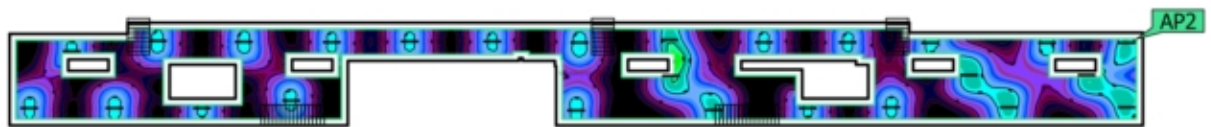

Proprietà	$E_{min.}$ (Nominale)	E_{max}	U_d (Nominale)	Indice
Superficie antipanico (Sottobanchina - LUX 200) Illuminamento perpendicolare (adattivo) Altezza: 0.000 m	11.9 lx (≥ 0.50 lx) ✓	151 lx	0.079 (≥ 0.025) ✓	AP2

Edificio 1 · Piano sottobanchina · Sottobanchina - LUX 200 (Scena illuminazione di emergenza)
Superficie antipanico (Sottobanchina - LUX 200)

Avvertenze sulla progettazione:

Il calcolo relativo alla scena dell'illuminazione di emergenza è stato effettuato senza tenere in considerazione i mobili presenti.

Piano banchina · Banchina - LUX 300

Riepilogo

Risultati

	Unità	Calcolato	Nominale	OK	Indice
Locale	Valore di allacciamento specifico	0.25 W/m ²	-	-	

Avvertenze sulla progettazione:

Il calcolo relativo alla scena dell'illuminazione di emergenza è stato effettuato senza tenere in considerazione i mobili presenti.

Lista lampade

Pz.	Produttore	Articolo No.	Nome articolo	P	Φ	Efficienza
9	ZUMTOBEL	22169919 (4000 K PC)	SLOIN A K SL IP54 L2040 HE LDE SRE	32.7 W	4801 lm	146.8 lm/W
				 5.5 W	800 lm (17 %)	-

Edificio 1 · Piano Atrio · 18. Atrio

Superficie antipanico (18. Atrio)

Avvertenze sulla progettazione:

Il calcolo relativo alla scena dell'illuminazione di emergenza è stato effettuato senza tenere in considerazione i mobili presenti.

Edificio 1 · Piano Atrio · 18. Atrio

Via di esodo atrio2

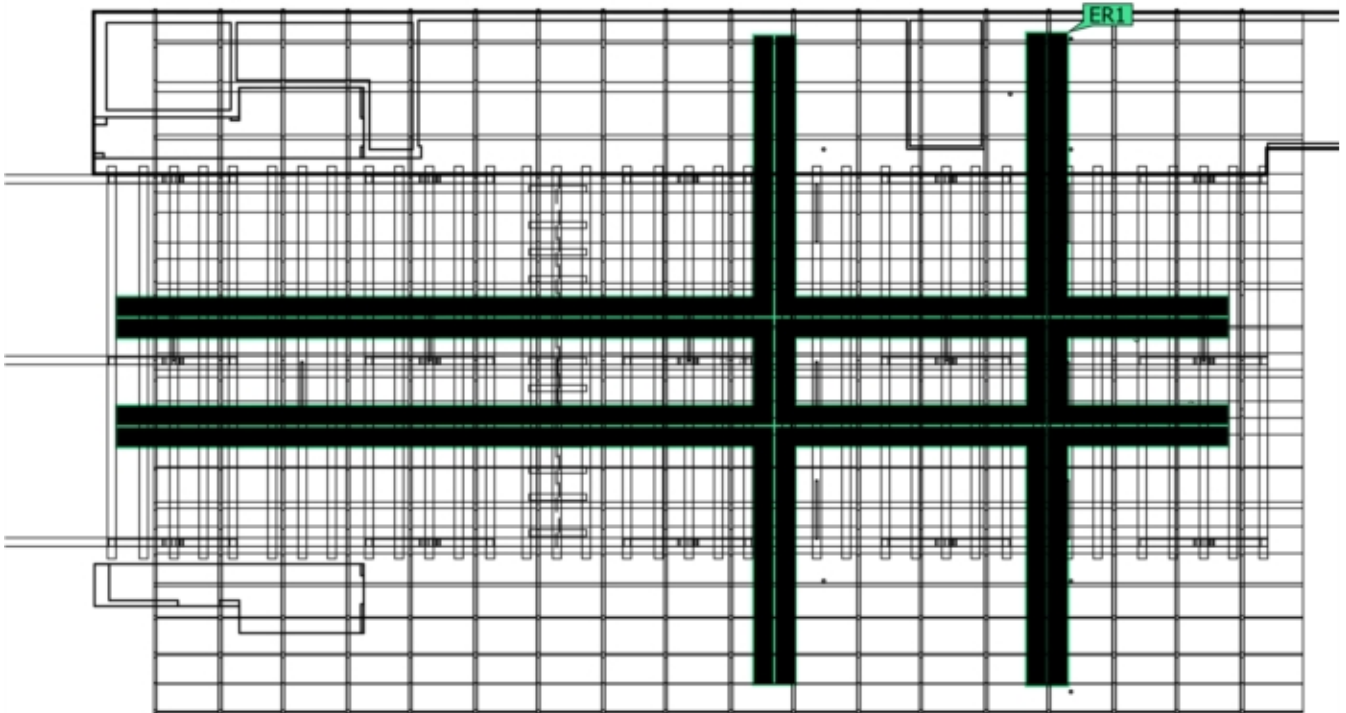
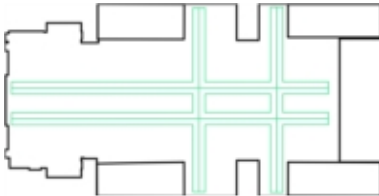

Proprietà

Proprietà	$E_{min.}$ Area centrale (Nominale)	E_{max} Area centrale	$E_{min.}$ Linea mediana (Nominale)	E_{max} Linea mediana	U_d (Nominale)	Indice
Via di esodo atrio2 Illuminamento perpendicolare (adattivo) Altezza: 0.000 m	4.44 lx (≥ 0.50 lx) ✓	25.8 lx	5.13 lx (≥ 1.00 lx) ✓	25.8 lx	0.20 (≥ 0.025) ✓	ER1

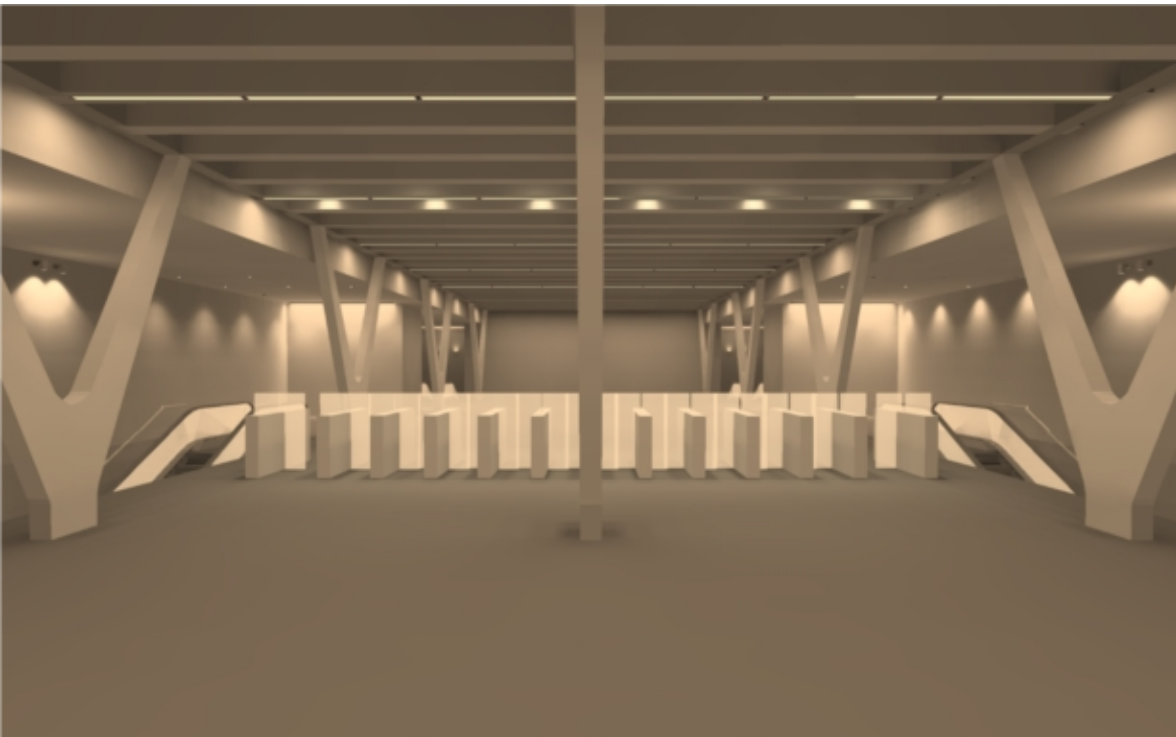

MMT_S. Giovanni Bosco

Stazione metropolitana di torino

Contenuto

Copertina	1
Contenuto	2

Scheda prodotto

BEGA - 84098K3 (1x LED 19,4W)	5
Disano Illuminazione - Disano 963 LED 20W CLD GRIGIO (1x led_963_20)	6
Disano Illuminazione - Disano 963 LED 20W CLD GRIGIO (1x led_963_20)	8
Disano Illuminazione - Disano 963 LED 27W CLD-E GRIGIO (1x led_963_27)	10
Disano Illuminazione - Disano 963 LED 27W CLD-E GRIGIO (1x led_963_27)	12
Disano Illuminazione - Disano 963 LED 47W CLD-E GRIGIO (1x led_963_47)	14
Disano Illuminazione - Disano 963 LED 47W CLD-E GRIGIO (1x led_963_47)	16
Disano Illuminazione - Disano 2162 53W CLD-E GRAFITE (1x led_49w_2162)	18
Disano Illuminazione - Disano 2162 53W CLD-E GRAFITE (1x led_49w_2162)	20
Exenia - MAG PLAF 26W ottica/L 45° (1x 6009150/L)	22
Exenia - MAG PLAF 26W ottica/L 45° (1x 6009150/L)	23
iGuzzini illuminazione - iRoll 65 (mini): Outdoor wall-mounted luminaire - warm white LED - with integrated electronic ballast Vin=120-240V ac - Flood optic - 12W 1700lm - 3000K (1x LED / 12W)	25
iGuzzini illuminazione - Laser Blade - High Contrast - MK54.43 - Incasso a 10 celle - LED - Warm White - Ottica flood - 20W 2200lm - 3000K - CRI 90 - Nero/nero (1x LED)	27
iGuzzini illuminazione - Laser Blade InOut - incasso - BX64.47 - Incasso a soffitto rettangolare IP65, corpo piccolo, Led Warm White, Ottica Spot DALI - 9.9W 1100lm - 3000K - Bianco/nero (1x LED)	28
iGuzzini illuminazione - Palco iNOut - ø119mm - EI06.01 - Proiettore con basetta - Led Warm White- Alimentazione Elettronica Integrata - Ottica Wide Flood - 24W 2850lm - 3000K - Bianco (1x LED)	30
iGuzzini illuminazione - Palco iNOut - ø119mm - EI06.01 - Proiettore con basetta - Led Warm White- Alimentazione Elettronica Integrata - Ottica Wide Flood - 24W 2850lm - 3000K - Bianco (1x LED)	32
iGuzzini illuminazione - Palco iNOut - ø119mm - EI09.01 - Proiettore con basetta - Led Warm White - Alimentazione Elettronica Integrata - Ottica Very Wide Flood - 24W 2950lm - 3000K - Bianco (1x LED)	34
iGuzzini illuminazione - Palco iNOut - ø119mm - EI09.01 - Proiettore con basetta - Led Warm White - Alimentazione Elettronica Integrata - Ottica Very Wide Flood - 24W 2950lm - 3000K - Bianco (1x LED)	36
Linea Light Group - Ribbon Plus - LED strip, IP20 - 3.2 W (1x 007000039U30)	38
Non ancora Membro DIALux - ALPHA INSERT SYM FROST C9 3000K IP20 (1x Regular A4109.24.120.930.IP20)	39
Non ancora Membro DIALux - BANISTER-FC 0,5m2.5WCL.3 3000K (1x BANISTER 500)	40
Non ancora Membro DIALux - BANISTER-FC 1m 5W CL.3 3000K (1x BANISTER 1000)	41
Non ancora Membro DIALux - BANISTER-FC 2m 10W CL.3 3000K (1x BANISTER 2000)	42
Targetti Sankey S.p.A. - CCTEVO 10 UGR RA90 15W 30K R PW (1x LED-LAX90B00)	43
Targetti Sankey S.p.A. - CCTEVO 10 UGR RA90 15W 30K R PW (1x LED-LAX90B00)	45

Contenuto

Targetti Sankey S.p.A. - CCTEVO 16 UGR RA90 20W 30K R PW (1x LED-LAY70B00)	47
Targetti Sankey S.p.A. - CCTEVO 16 UGR RA90 20W 30K R PW (1x LED-LAY70B00)	48
ZUMTOBEL - SLOIN A K SL IP54 L2040 HE LDE SRE (1x LED-Z42184372 32C7W)	50
ZUMTOBEL - SLOIN A K SL IP54 L2040 HE LDE SRE (1x LED-Z42184372 32C7W)	52
ZUMTOBEL - SLOIN A K SL IP54 L2040 HE LDE SRE (1x LED-Z42184372 32C7W)	54
ZUMTOBEL - SLOIN slim K L2250 F WH (1x LED-ZS302250PC 48C5W)	55
ZUMTOBEL - SLOIN T K SL IP54 L2063 HE LDE WH (1x LED-ZL2000840HEPC 30C9W)	56
ZUMTOBEL - SLOIN T K SL IP54 L2063 HE LDE WH (1x LED-ZL2000840HEPC 30C9W)	58
ZUMTOBEL - SLOIN T K SL IP54 L2063 HE LDE WH (1x LED-ZL2000840HEPC 30C9W)	59
ZUMTOBEL - TEC C 7400-840 L2000 NB LDE SR IP64 (1x LED-Z42936532 41C6W)	61
ZUMTOBEL - TEC C 7400-840 L2000 NB LDE SR IP64 (1x LED-Z42936532 41C6W)	63

Area 1 - Edificio 1 - Piano sottobanchina

Accesso Sottobanchina

Descrizione	65
Riepilogo / normale	66
Riepilogo / Scena illuminazione di emergenza	68
Lista lampade	70
Superficie utile (Accesso Sottobanchina) / normale / Illuminamento perpendicolare	71
Scala Accesso sottobanchina / normale / Illuminamento orizzontale	72
Superficie antipanico (Accesso Sottobanchina) / Scena illuminazione di emergenza / Illuminamento perpendicolare (adattivo)	73
Scala Accesso sottobanchina / Scena illuminazione di emergenza / Illuminamento orizzontale	75

Area 1 - Edificio 1 - Piano banchina

00_Scale mobili e rampe

Descrizione	76
Riepilogo / normale	77
Riepilogo / Scena illuminazione di emergenza	79
Lista lampade	81
Oggetti di calcolo / normale	82
Oggetti di calcolo / Scena illuminazione di emergenza	85
02_pianerottolo scala / normale / Illuminamento perpendicolare	87
02_pianerottolo scala / normale / Illuminamento perpendicolare	88
01_gradino intermezzo scala / normale / Illuminamento orizzontale	89
01_gradino intermezzo scala / normale / Illuminamento orizzontale	90
04_pianerottolo scala / normale / Illuminamento perpendicolare	91

Contenuto

04_pianerottolo scala / normale / Illuminamento perpendicolare	92
03_rampa scala / normale / Illuminamento orizzontale	93
03_rampa scala / normale / Illuminamento orizzontale	94
05_rampa scala / normale / Illuminamento orizzontale	95
05_rampa scala / normale / Illuminamento orizzontale	96
06_approdo scala piano banchina / normale / Illuminamento perpendicolare	97
06_approdo scala piano banchina / normale / Illuminamento perpendicolare	98
03_approdo scala mobile piano banchina / normale / Illuminamento perpendicolare	99
03_approdo scala mobile piano banchina / normale / Illuminamento perpendicolare	100
02_scala mobile / normale / Illuminamento orizzontale	101
02_scala mobile / normale / Illuminamento orizzontale	102
01_approdo scala mobile piano atrio / normale / Illuminamento perpendicolare	103
01_approdo scala mobile piano atrio / normale / Illuminamento perpendicolare	104
02_pianerottolo scala / Scena illuminazione di emergenza / Illuminamento perpendicolare	105
02_pianerottolo scala / Scena illuminazione di emergenza / Illuminamento perpendicolare	106
01_gradino intermezzo scala / Scena illuminazione di emergenza / Illuminamento orizzontale	107
01_gradino intermezzo scala / Scena illuminazione di emergenza / Illuminamento orizzontale	108
04_pianerottolo scala / Scena illuminazione di emergenza / Illuminamento perpendicolare	109
04_pianerottolo scala / Scena illuminazione di emergenza / Illuminamento perpendicolare	110
03_rampa scala / Scena illuminazione di emergenza / Illuminamento orizzontale	111
03_rampa scala / Scena illuminazione di emergenza / Illuminamento orizzontale	112
05_rampa scala / Scena illuminazione di emergenza / Illuminamento orizzontale	113
05_rampa scala / Scena illuminazione di emergenza / Illuminamento orizzontale	114
06_approdo scala piano banchina / Scena illuminazione di emergenza / Illuminamento perpendicolare	115
06_approdo scala piano banchina / Scena illuminazione di emergenza / Illuminamento perpendicolare	116
03_approdo scala mobile piano banchina / Scena illuminazione di emergenza / Illuminamento perpendicolare	117
03_approdo scala mobile piano banchina / Scena illuminazione di emergenza / Illuminamento perpendicolare	118
02_scala mobile / Scena illuminazione di emergenza / Illuminamento orizzontale	119
02_scala mobile / Scena illuminazione di emergenza / Illuminamento orizzontale	120
01_approdo scala mobile piano atrio / Scena illuminazione di emergenza / Illuminamento perpendicolare	121
01_approdo scala mobile piano atrio / Scena illuminazione di emergenza / Illuminamento perpendicolare	122

Scheda tecnica prodotto

BEGA - 84098K3



P	22.0 W
$\Phi_{Lampada}$	2528 lm
Efficienza	114.9 lm/W
CCT	3000 K
CRI	100

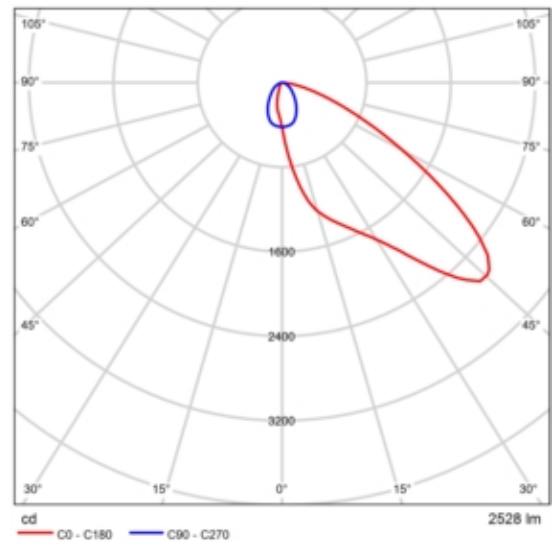

CDL polare

Scheda tecnica prodotto

Disano Illuminazione S.p.A - Disano 963 LED 20W CLD GRIGIO



Articolo No.	963 Hydro LED - High Performance
P	20.0 W
Φ Lampadina	3028 lm
Φ Lampada	3028 lm
η	100.00 %
Efficienza	151.4 lm/W
CCT	4000 K
CRI	80

L'alta esperienza tecnologica raggiunta dal Gruppo Disano nella progettazione illuminotecnica e nella produzione industriale ha reso possibile la realizzazione della nuova armatura stagna a LED. New Hydro LED è caratterizzata da una linea moderna che ben si integra in qualsiasi tipo di ambientazione. Corpo: Stampato ad iniezione, in policarbonato grigio, infrangibile, di elevata resistenza meccanica grazie alla struttura rinforzata da nervature interne. Diffusore: stampato ad iniezione in policarbonato con righe interne per un maggior controllo luminoso, autoestinguento V2, stabilizzato ai raggi UV, finitura esterna liscia per facilitare la pulizia necessaria per avere la massima efficienza luminosa. Chiusura a incastro e con viti di sicurezza in acciaio inox. Riflettore: in acciaio zincato preverniciato bianco a forno con resina poliesteri stabilizzato ai raggi UV. Fissato al corpo con innesto rapido mediante dispositivo ricavato direttamente sul corpo. Dimensioni: L 1260mm - 102mm - 120mm Cablaggio: cavetto rigido sezione 0.5 mmq. Guaina di PVC_HT resistente a 90° C. secondo le norme EN 50525-2-31. Dotazione: guarnizione di tenuta iniettata in materiale ecologico di poliuretano espanso antinvecchiamento. Staffe di fissaggio a plafone e a sospensione in Acciaio Inox. Connettore presa-spina. L'ancoraggio dell'apparecchiatura sulle

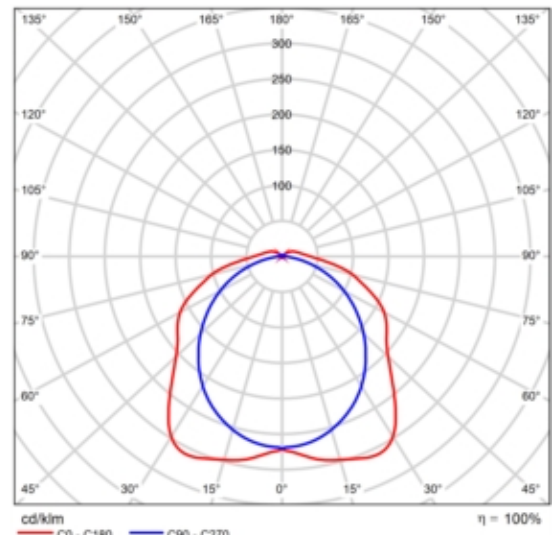

CDL polare

Valutazione di abbagliamento secondo UGR												
p. Soffitto		70	70	50	50	30	70	70	50	50	30	
p. Pareti		50	30	50	30	30	50	30	50	30	30	
p. Pavimento		20	20	20	20	20	20	20	20	20	20	
Dimensioni del locale		Linea di mira perpendicolare all'asse delle lampade					Linea di mira parallela all'asse delle lampade					
X	Y											
2H	2H	19.3	20.6	19.7	21.0	21.3	17.8	19.1	18.2	19.5	19.8	
	3H	21.5	22.7	21.9	23.1	23.5	19.1	20.3	19.5	20.6	21.0	
	4H	22.6	23.8	23.1	24.2	24.6	19.5	20.7	20.0	21.1	21.5	
	6H	23.7	24.8	24.1	25.2	25.6	19.8	20.9	20.3	21.3	21.8	
	8H	24.2	25.2	24.6	25.6	26.1	19.9	21.0	20.4	21.4	21.8	
4H	2H	19.9	21.0	20.3	21.4	21.8	18.7	19.8	19.1	20.2	20.6	
	3H	22.4	23.4	22.8	23.8	24.2	20.2	21.2	20.7	21.6	22.1	
	4H	23.7	24.6	24.2	25.0	25.5	20.9	21.8	21.4	22.2	22.7	
	6H	25.0	25.8	25.5	26.2	26.8	21.3	22.1	21.9	22.6	23.1	
	8H	25.5	26.3	26.1	26.8	27.3	21.5	22.2	22.0	22.7	23.3	
8H	2H	26.1	26.8	26.7	27.3	27.9	21.6	22.3	22.1	22.8	23.3	
	4H	24.0	24.8	24.5	25.2	25.8	21.7	22.4	22.2	22.9	23.4	
	6H	25.6	26.2	26.1	26.7	27.3	22.5	23.1	23.0	23.6	24.2	
	8H	26.4	26.9	26.9	27.4	28.0	22.8	23.3	23.3	23.9	24.5	
	12H	27.1	27.6	27.7	28.2	28.8	23.0	23.5	23.6	24.1	24.7	
12H	4H	24.0	24.7	24.6	25.2	25.8	21.9	22.6	22.4	23.1	23.6	
	6H	25.7	26.3	26.3	26.8	27.4	22.9	23.4	23.4	24.0	24.6	
	8H	26.6	27.0	27.1	27.6	28.2	23.4	23.8	23.9	24.4	25.0	
Variazione della posizione dell'osservatore per le distanze delle lampade S												
S = 1.0H		+0.1 / -0.1					+0.1 / -0.1					
S = 1.5H		+0.2 / -0.2					+0.3 / -0.4					
S = 2.0H		+0.3 / -0.4					+0.5 / -0.8					
Tabella standard		BK10					BK14					
Attorno al conettore		10.4					6.4					
Indici di abbagliamento corretti riferiti a 3028lm Fluxo Luminoso riferito												

Diagramma UGR (SHR: 0.25)

Scheda tecnica prodotto

Disano Illuminazione S.p.A - Disano 963 LED 20W CLD GRIGIO

staffe di fissaggio avviene in sicurezza mediante innesto rapido.
Normative: in conformità alla norma EN60598-1, EN60598-2-1.
Grado di protezione: secondo la norma EN60598-1. Fattore di potenza: $\geq 0,95$ Mantenimento flusso luminoso: L80B20 80.000h. Il prodotto risponde alla normativa americana Premium LED L90 – 36.000h Classificazione rischio fotobiologico: Gruppo esente Low Flicker Risk Temperatura ambiente: -30°C a + 40°C Temperatura ambiente EM: +5°C a + 40°C A richiesta (con sovrapprezzo): • radar sensor per armature ON-OFF: sottocodice -19 (con impostazione predefinita); • armatura con cablaggio passante per fila continua: sottocodice -0072; • armatura con cablaggio dimmerabile 1-10V + emergenza: sottocodice -94; • armatura con cablaggio in emergenza ad alimentazione centralizzata: sottocodice -0050. Nelle installazioni con esposizione diretta ai raggi solari, si consiglia di utilizzare l'articolo Forma LED. L'apparecchio di illuminazione rispetta i requisiti previsti dai consorzi IFS e BRC, Direttiva HACCP, per gli impianti illuminotecnici nelle industrie alimentari. In ogni caso, verificare con i progettisti e con l'ufficio di consulenza Disano la compatibilità tra il materiale e gli alimenti, ed in tutte quelle industrie in cui è presente l'impianto di sanificazione.

Scheda tecnica prodotto

Disano Illuminazione S.p.A - Disano 963 LED 20W CLD GRIGIO



Articolo No.	963 Hydro LED - High Performance
P	20.0 W
P _{Illuminazione di emergenza}	20.0 W
Φ _{Lampadina}	3028 lm
Φ _{Lampada}	3028 lm
Φ _{Illuminazione di emergenza}	3028 lm
η	100.00 %
Efficienza	151.4 lm/W
CCT	4000 K
CRI	80
ELF	100 %

L'alta esperienza tecnologica raggiunta dal Gruppo Disano nella progettazione illuminotecnica e nella produzione industriale ha reso possibile la realizzazione della nuova armatura stagna a LED. New Hydro LED è caratterizzata da una linea moderna che ben si integra in qualsiasi tipo di ambientazione. Corpo: Stampato ad iniezione, in policarbonato grigio, infrangibile, di elevata resistenza meccanica grazie alla struttura rinforzata da nervature interne. Diffusore: stampato ad iniezione in policarbonato con righe interne per un maggior controllo luminoso, autoestinguente V2, stabilizzato ai raggi UV, finitura esterna liscia per facilitare la pulizia necessaria per avere la massima efficienza luminosa. Chiusura a incastro e con viti di sicurezza in acciaio inox. Riflettore: in acciaio zincato preverniciato bianco a forno con resina poliesteri stabilizzato ai raggi UV. Fissato al corpo con innesto rapido mediante dispositivo ricavato direttamente sul corpo. Dimensioni:

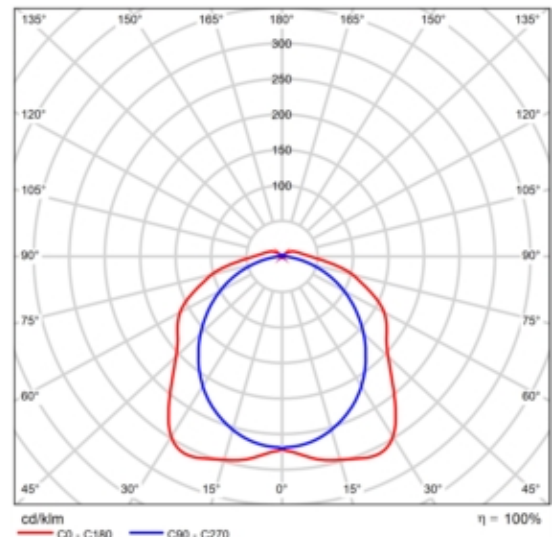

CDL polare

Valutazione di abbagliamento secondo UGR												
p. Soffitto		70	70	50	50	30	70	70	50	50	30	
p. Pareti		50	30	50	30	30	50	30	50	30	30	
p. Pavimento		20	20	20	20	20	20	20	20	20	20	
Dimensioni del locale X y		Linea di mira perpendicolare all'asse delle lampade					Linea di mira parallela all'asse delle lampade					
2H	2H	19.3	20.6	19.7	21.0	21.3	17.8	19.1	18.2	19.5	19.8	
	3H	21.5	22.7	21.9	23.1	23.5	19.1	20.3	19.5	20.6	21.0	
	4H	22.6	23.8	23.1	24.2	24.6	19.5	20.7	20.0	21.1	21.5	
	6H	23.7	24.8	24.1	25.2	25.6	19.8	20.9	20.3	21.3	21.8	
	8H	24.2	25.2	24.6	25.6	26.1	19.9	21.0	20.4	21.4	21.8	
4H	2H	19.9	21.0	20.3	21.4	21.8	18.7	19.8	19.1	20.2	20.6	
	3H	22.4	23.4	22.8	23.8	24.2	20.2	21.2	20.7	21.6	22.1	
	4H	23.7	24.6	24.2	25.0	25.5	20.9	21.8	21.4	22.2	22.7	
	6H	25.0	25.8	25.5	26.2	26.8	21.3	22.1	21.9	22.6	23.1	
	8H	25.5	26.3	26.1	26.8	27.3	21.5	22.2	22.0	22.7	23.3	
8H	2H	26.1	26.8	26.7	27.3	27.9	21.6	22.3	22.1	22.8	23.3	
	4H	24.0	24.8	24.5	25.2	25.8	21.7	22.4	22.2	22.9	23.4	
	6H	25.6	26.2	26.1	26.7	27.3	22.5	23.1	23.0	23.6	24.2	
	8H	26.4	26.9	26.9	27.4	28.0	22.8	23.3	23.3	23.9	24.5	
	12H	27.1	27.6	27.7	28.2	28.8	23.0	23.5	23.6	24.1	24.7	
12H	4H	24.0	24.7	24.6	25.2	25.8	21.9	22.6	22.4	23.1	23.6	
	6H	25.7	26.3	26.3	26.8	27.4	22.9	23.4	23.4	24.0	24.6	
	8H	26.6	27.0	27.1	27.6	28.2	23.4	23.8	23.9	24.4	25.0	
Variazione della posizione dell'osservatore per le distanze delle lampade S												
S = 1.0H		+0.1 / -0.1					+0.1 / -0.1					
S = 1.5H		+0.2 / -0.2					+0.3 / -0.4					
S = 2.0H		+0.3 / -0.4					+0.5 / -0.8					
Tabella standard		BK10					BK14					
Attorno al cono		10.4					6.4					
Indici di abbagliamento corretti riferiti a 3028lm Fluxo luminoso riferito												

Diagramma UGR (SHR: 0.25)

Scheda tecnica prodotto

Disano Illuminazione S.p.A - Disano 963 LED 20W CLD GRIGIO

L 1260mm - 102mm - 120mm Cablaggio: cavetto rigido sezione 0.5 mmq. Guaina di PVC-HT resistente a 90° C. secondo le norme EN 50525-2-31. Dotazione: guarnizione di tenuta iniettata in materiale ecologico di poliuretano espanso antinvecchiamento. Staffe di fissaggio a plafone e a sospensione in Acciaio Inox. Connettore presa-spina. L'ancoraggio dell'apparecchiatura sulle staffe di fissaggio avviene in sicurezza mediante innesto rapido. Normative: in conformità alla norma EN60598-1, EN60598-2-1. Grado di protezione: secondo la norma EN60598-1. Fattore di potenza: >= 0,95 Mantenimento flusso luminoso: L80B20 80.000h. Il prodotto risponde alla normativa americana Premium LED L90 – 36.000h Classificazione rischio fotobiologico: Gruppo esente Low Flicker Risk Temperatura ambiente: -30°C a + 40°C Temperatura ambiente EM: +5°C a + 40°C A richiesta (con sovrapprezzo) : • radar sensor per armature ON-OFF: sottocodice -19 (con; impostazione predefinita); • armatura con cablaggio passante per fila continua: sottocodice -0072; • armatura con cablaggio; dimmerabile 1-10V + emergenza: sottocodice -94; • armatura con cablaggio in emergenza ad alimentazione centralizzata: sottocodice -0050. Nelle installazioni con esposizione diretta ai raggi solari, si consiglia di utilizzare l'articolo Forma LED. L'apparecchio di illuminazione rispetta i requisiti previsti dai consorzi IFS e BRC, Direttiva HACCP, per gli impianti illuminotecnici nelle industrie alimentari. In ogni caso, verificare con i progettisti e con l'ufficio di consulenza Disano la compatibilità tra il materiale e gli alimenti, ed in tutte quelle industrie in cui è presente l'impianto di sanificazione.

y	C0°	C90°	C0°- C360°
0°-180°	936.86	819.57	936.86
60°-90°	508.24	313.58	508.24

Tabella valori di abbagliamento [cd]

Scheda tecnica prodotto

Disano Illuminazione S.p.A - Disano 963 LED 27W CLD-E GRIGIO



Articolo No.	963 Hydro LED - High Performance
P	30.0 W
Φ Lampadina	3749 lm
Φ Lampada	3749 lm
η	100.00 %
Efficienza	125.0 lm/W
CCT	4000 K
CRI	80

L'alta esperienza tecnologica raggiunta dal Gruppo Disano nella progettazione illuminotecnica e nella produzione industriale ha reso possibile la realizzazione della nuova armatura stagna a LED. New Hydro LED è caratterizzata da una linea moderna che ben si integra in qualsiasi tipo di ambientazione. Corpo: Stampato ad iniezione, in policarbonato grigio, infrangibile, di elevata resistenza meccanica grazie alla struttura rinforzata da nervature interne. Diffusore: stampato ad iniezione in policarbonato con righe interne per un maggior controllo luminoso, autoestinguento V2, stabilizzato ai raggi UV, finitura esterna liscia per facilitare la pulizia necessaria per avere la massima efficienza luminosa. Chiusura a incastro e con viti di sicurezza in acciaio inox. Riflettore: in acciaio zincato preverniciato bianco a forno con resina poliesteri stabilizzato ai raggi UV. Fissato al corpo con innesto rapido mediante dispositivo ricavato direttamente sul corpo. Dimensioni: L 1260mm - 102mm - 120mm Cablaggio: cavetto rigido sezione 0.5 mmq. Guaina di PVC-HT resistente a 90° C. secondo le norme EN 50525-2-31. Dotazione: guarnizione di tenuta iniettata in materiale ecologico di poliuretano espanso antinvecchiamento. Staffe di fissaggio a plafone e a sospensione in Acciaio Inox. Connettore presa-spina. L'ancoraggio dell'apparecchiatura sulle

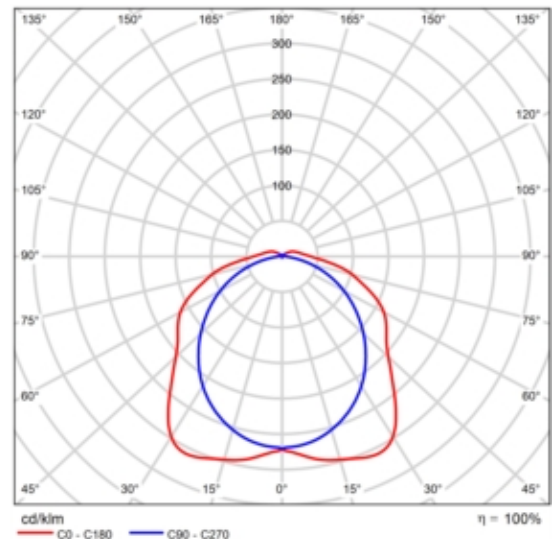

CDL polare

Valutazione di abbagliamento secondo UGR											
p. Soffitto		70	70	50	50	30	70	70	50	50	30
p. Pareti		50	30	50	30	30	50	30	50	30	30
p. Pavimento		20	20	20	20	20	20	20	20	20	20
Dimensioni del locale		Linea di mira perpendicolare all'asse delle lampade					Linea di mira parallela all'asse delle lampade				
X	Y										
2H	2H	20.0	21.4	20.4	21.7	22.0	18.5	19.9	18.9	20.2	20.6
	3H	22.3	23.5	22.7	23.9	24.2	19.8	21.0	20.2	21.4	21.8
	4H	23.4	24.5	23.8	24.9	25.3	20.3	21.4	20.7	21.8	22.2
	6H	24.4	25.5	24.9	25.9	26.3	20.6	21.7	21.0	22.1	22.5
	8H	24.9	26.0	25.4	26.4	26.8	20.7	21.7	21.1	22.1	22.6
12H	25.4	26.4	25.9	26.8	27.3	20.7	21.7	21.2	22.1	22.6	
4H	2H	20.6	21.7	21.0	22.1	22.5	19.4	20.6	19.9	21.0	21.4
	3H	23.1	24.1	23.6	24.5	25.0	21.0	21.9	21.4	22.4	22.8
	4H	24.4	25.3	24.9	25.8	26.2	21.6	22.5	22.1	23.0	23.4
	6H	25.7	26.5	26.2	27.0	27.5	22.1	22.9	22.6	23.4	23.9
	8H	26.3	27.0	26.8	27.5	28.1	22.2	23.0	22.8	23.5	24.0
12H	26.9	27.6	27.4	28.1	28.6	22.3	23.0	22.9	23.5	24.1	
8H	4H	24.7	25.5	25.3	26.0	26.5	22.4	23.2	22.9	23.6	24.2
	6H	26.3	26.9	26.9	27.5	28.0	23.2	23.8	23.7	24.3	24.9
	8H	27.1	27.6	27.7	28.2	28.8	23.5	24.1	24.1	24.6	25.2
	12H	27.9	28.4	28.5	28.9	29.6	23.8	24.2	24.3	24.8	25.4
	12H	4H	24.8	25.4	25.3	26.0	26.5	22.6	23.3	23.2	23.8
6H	26.4	27.0	27.0	27.5	28.1	23.6	24.2	24.2	24.7	25.3	
8H	27.3	27.8	27.9	28.4	29.0	24.1	24.6	24.7	25.1	25.8	
Variazione della posizione dell'osservatore per le distanze delle lampade S											
S = 1.5H		+0.1 / -0.1					+0.1 / -0.1				
S = 1.5H		+0.2 / -0.2					+0.3 / -0.4				
S = 2.0H		+0.3 / -0.4					+0.5 / -0.8				
Tabella standard		BK10					BK14				
Attenuto il cono		11.1					7.2				
Indici di abbagliamento corretti riferiti a 3749lm Fluxo Luminoso sferico											

Diagramma UGR (SHR: 0.25)

Scheda tecnica prodotto

Disano Illuminazione S.p.A - Disano 963 LED 27W CLD-E GRIGIO

staffe di fissaggio avviene in sicurezza mediante innesto rapido.
Normative: in conformità alla norma EN60598-1, EN60598-2-1.
Grado di protezione: secondo la norma EN60598-1. Fattore di potenza: $\geq 0,95$ Mantenimento flusso luminoso: L80B20 80.000h. Il prodotto risponde alla normativa americana Premium LED L90 – 36.000h Classificazione rischio fotobiologico: Gruppo esente Low Flicker Risk Temperatura ambiente: -30°C a + 40°C Temperatura ambiente EM: +5°C a + 40°C A richiesta (con sovrapprezzo): • radar sensor per armature ON-OFF: sottocodice -19 (con impostazione predefinita); • armatura con cablaggio passante per fila continua: sottocodice -0072; • armatura con cablaggio dimmerabile 1-10V + emergenza: sottocodice -94; • armatura con cablaggio in emergenza ad alimentazione centralizzata: sottocodice -0050. Nelle installazioni con esposizione diretta ai raggi solari, si consiglia di utilizzare l'articolo Forma LED. L'apparecchio di illuminazione rispetta i requisiti previsti dai consorzi IFS e BRC, Direttiva HACCP, per gli impianti illuminotecnici nelle industrie alimentari. In ogni caso, verificare con i progettisti e con l'ufficio di consulenza Disano la compatibilità tra il materiale e gli alimenti, ed in tutte quelle industrie in cui è presente l'impianto di sanificazione.

Scheda tecnica prodotto

Disano Illuminazione S.p.A - Disano 963 LED 27W CLD-E GRIGIO



Articolo No.	963 Hydro LED - High Performance
P	30.0 W
P _{Illuminazione di emergenza}	30.0 W
Φ _{Lampadina}	3749 lm
Φ _{Lampada}	3749 lm
Φ _{Illuminazione di emergenza}	3749 lm
η	100.00 %
Efficienza	125.0 lm/W
CCT	4000 K
CRI	80
ELF	100 %

L'alta esperienza tecnologica raggiunta dal Gruppo Disano nella progettazione illuminotecnica e nella produzione industriale ha reso possibile la realizzazione della nuova armatura stagna a LED. New Hydro LED è caratterizzata da una linea moderna che ben si integra in qualsiasi tipo di ambientazione. Corpo: Stampato ad iniezione, in policarbonato grigio, infrangibile, di elevata resistenza meccanica grazie alla struttura rinforzata da nervature interne. Diffusore: stampato ad iniezione in policarbonato con righe interne per un maggior controllo luminoso, autoestinguente V2, stabilizzato ai raggi UV, finitura esterna liscia per facilitare la pulizia necessaria per avere la massima efficienza luminosa. Chiusura a incastro e con viti di sicurezza in acciaio inox. Riflettore: in acciaio zincato preverniciato bianco a forno con resina poliesteri stabilizzato ai raggi UV. Fissato al corpo con innesto rapido mediante dispositivo ricavato direttamente sul corpo. Dimensioni:

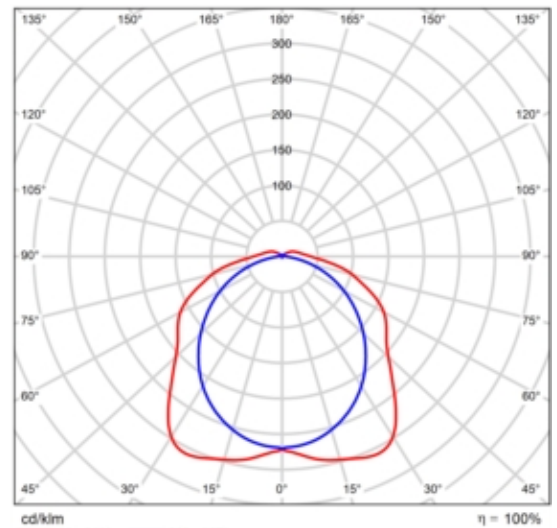

CDL polare

Valutazione di abbagliamento secondo UGR												
p. Soffitto		70	70	50	50	30	70	70	50	50	30	
p. Pareti		50	30	50	30	30	50	30	50	30	30	
p. Pavimento		20	20	20	20	20	20	20	20	20	20	
Dimensioni del locale X y		Linea di mira perpendicolare all'asse delle lampade					Linea di mira parallela all'asse delle lampade					
2H	2H	20.0	21.4	20.4	21.7	22.0	18.5	19.9	18.9	20.2	20.6	
	3H	22.3	23.5	22.7	23.9	24.2	19.8	21.0	20.2	21.4	21.8	
	4H	23.4	24.5	23.8	24.9	25.3	20.3	21.4	20.7	21.8	22.2	
	6H	24.4	25.5	24.9	25.9	26.3	20.6	21.7	21.0	22.1	22.5	
	8H	24.9	26.0	25.4	26.4	26.8	20.7	21.7	21.1	22.1	22.6	
12H	25.4	26.4	25.9	26.8	27.3	20.7	21.7	21.2	22.1	22.6		
4H	2H	20.6	21.7	21.0	22.1	22.5	19.4	20.6	19.9	21.0	21.4	
	3H	23.1	24.1	23.6	24.5	25.0	21.0	21.9	21.4	22.4	22.8	
	4H	24.4	25.3	24.9	25.8	26.2	21.6	22.5	22.1	23.0	23.4	
	6H	25.7	26.5	26.2	27.0	27.5	22.1	22.9	22.6	23.4	23.9	
	8H	26.3	27.0	26.8	27.5	28.1	22.2	23.0	22.8	23.5	24.0	
12H	26.9	27.6	27.4	28.1	28.6	22.3	23.0	22.9	23.5	24.1		
8H	4H	24.7	25.5	25.3	26.0	26.5	22.4	23.2	22.9	23.6	24.2	
	6H	26.3	26.9	26.9	27.5	28.0	23.2	23.8	23.7	24.3	24.9	
	8H	27.1	27.6	27.7	28.2	28.8	23.5	24.1	24.1	24.6	25.2	
	12H	27.9	28.4	28.5	28.9	29.6	23.8	24.2	24.3	24.8	25.4	
	12H	4H	24.8	25.4	25.3	26.0	26.5	22.6	23.3	23.2	23.8	24.4
6H	26.4	27.0	27.0	27.5	28.1	23.6	24.2	24.2	24.7	25.3		
8H	27.3	27.8	27.9	28.4	29.0	24.1	24.6	24.7	25.1	25.8		
Variazione della posizione dell'osservatore per le distanze delle lampade S												
S = 1.0H		+0.1 / -0.1					+0.1 / -0.1					
S = 1.5H		+0.2 / -0.2					+0.3 / -0.4					
S = 2.0H		+0.3 / -0.4					+0.5 / -0.8					
Tabella standard		BK10					BK14					
Attorno al conettore		11.1					7.2					
Indici di abbagliamento corretti riferiti a 3749lm Fluxo luminoso riferito												

Diagramma UGR (SHR: 0.25)

Scheda tecnica prodotto

Disano Illuminazione S.p.A - Disano 963 LED 27W CLD-E GRIGIO

L 1260mm - 102mm - 120mm Cablaggio: cavetto rigido sezione 0.5 mmq. Guaina di PVC-HT resistente a 90° C. secondo le norme EN 50525-2-31. Dotazione: guarnizione di tenuta iniettata in materiale ecologico di poliuretano espanso antinvecchiamento. Staffe di fissaggio a plafone e a sospensione in Acciaio Inox. Connettore presa-spina. L'ancoraggio dell'apparecchiatura sulle staffe di fissaggio avviene in sicurezza mediante innesto rapido. Normative: in conformità alla norma EN60598-1, EN60598-2-1. Grado di protezione: secondo la norma EN60598-1. Fattore di potenza: >= 0,95 Mantenimento flusso luminoso: L80B20 80.000h. Il prodotto risponde alla normativa americana Premium LED L90 – 36.000h Classificazione rischio fotobiologico: Gruppo esente Low Flicker Risk Temperatura ambiente: -30°C a + 40°C Temperatura ambiente EM: +5°C a + 40°C A richiesta (con sovrapprezzo) : • radar sensor per armature ON-OFF: sottocodice -19 (con impostazione predefinita); • armatura con cablaggio passante per fila continua: sottocodice -0072; • armatura con cablaggio dimmerabile 1-10V + emergenza: sottocodice -94; • armatura con cablaggio in emergenza ad alimentazione centralizzata: sottocodice -0050. Nelle installazioni con esposizione diretta ai raggi solari, si consiglia di utilizzare l'articolo Forma LED. L'apparecchio di illuminazione rispetta i requisiti previsti dai consorzi IFS e BRC, Direttiva HACCP, per gli impianti illuminotecnici nelle industrie alimentari. In ogni caso, verificare con i progettisti e con l'ufficio di consulenza Disano la compatibilità tra il materiale e gli alimenti, ed in tutte quelle industrie in cui è presente l'impianto di sanificazione.

y	C0°	C90°	C0°- C360°
0°-180°	1157.41	1015.65	1157.41
60°-90°	627.66	389.14	627.66

Tabella valori di abbagliamento [cd]

Scheda tecnica prodotto

Disano Illuminazione S.p.A - Disano 963 LED 47W CLD-E GRIGIO



Articolo No.	963 Hydro LED - High Performance
P	50.0 W
P _{Illuminazione di emergenza}	50.0 W
Φ _{Lampadina}	7766 lm
Φ _{Lampada}	7766 lm
Φ _{Illuminazione di emergenza}	7766 lm
η	100.00 %
Efficienza	155.3 lm/W
CCT	4000 K
CRI	80
ELF	100 %

L'alta esperienza tecnologica raggiunta dal Gruppo Disano nella progettazione illuminotecnica e nella produzione industriale ha reso possibile la realizzazione della nuova armatura stagna a LED. New Hydro LED è caratterizzata da una linea moderna che ben si integra in qualsiasi tipo di ambientazione. Corpo: Stampato ad iniezione, in policarbonato grigio, infrangibile, di elevata resistenza meccanica grazie alla struttura rinforzata da nervature interne. Diffusore: stampato ad iniezione in policarbonato con righe interne per un maggior controllo luminoso, autoestinguente V2, stabilizzato ai raggi UV, finitura esterna liscia per facilitare la pulizia necessaria per avere la massima efficienza luminosa. Chiusura a incastro e con viti di sicurezza in acciaio inox. Riflettore: in acciaio zincato preverniciato bianco a forno con resina poliesteri stabilizzato ai raggi UV. Fissato al corpo con innesto rapido mediante dispositivo ricavato direttamente sul corpo. Dimensioni:

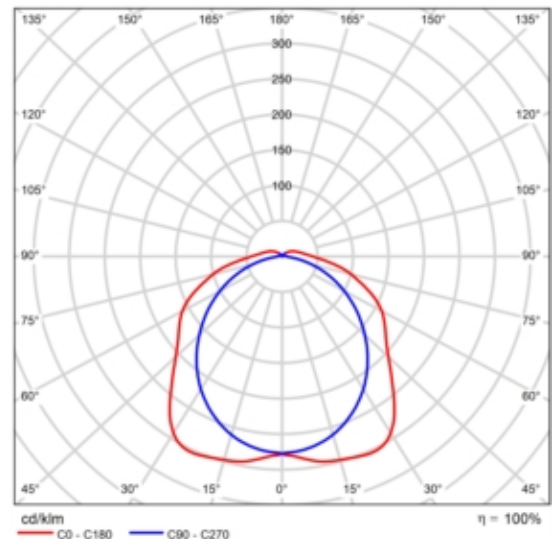

CDL polare

Valutazione di abbagliamento secondo UGR												
p. Soffitto		70	70	50	50	30	70	70	50	50	30	
p. Pareti		50	30	50	30	30	50	30	50	30	30	
p. Pavimento		20	20	20	20	20	20	20	20	20	20	
Dimensioni del locale X y		Linea di mira perpendicolare all'asse delle lampade					Linea di mira parallela all'asse delle lampade					
2H	2H	22.4	23.8	22.8	24.1	24.5	21.0	22.3	21.3	22.6	23.0	
	3H	24.7	25.9	25.1	26.3	26.7	22.2	23.4	22.6	23.8	24.2	
	4H	25.8	26.9	26.2	27.3	27.7	22.7	23.9	23.2	24.3	24.7	
	6H	26.8	27.9	27.3	28.3	28.8	23.0	24.1	23.5	24.5	25.0	
	8H	27.4	28.4	27.8	28.8	29.3	23.1	24.2	23.6	24.6	25.1	
12H	27.9	28.9	28.4	29.3	29.8	23.2	24.2	23.7	24.6	25.1		
4H	2H	23.0	24.1	23.4	24.5	25.0	21.9	23.0	22.3	23.4	23.8	
	3H	25.5	26.5	26.0	26.9	27.4	23.4	24.4	23.9	24.8	25.3	
	4H	26.8	27.7	27.3	28.1	28.6	24.1	24.9	24.6	25.4	25.9	
	6H	28.1	28.9	28.6	29.4	29.9	24.6	25.3	25.1	25.8	26.4	
	8H	28.7	29.5	29.3	30.0	30.5	24.7	25.5	25.3	26.0	26.5	
12H	29.4	30.1	29.9	30.6	31.1	24.8	25.5	25.4	26.0	26.6		
8H	4H	27.1	27.9	27.6	28.4	28.9	24.8	25.6	25.4	26.1	26.6	
	6H	28.7	29.3	29.3	29.9	30.5	25.6	26.2	26.2	26.8	27.4	
	8H	29.5	30.1	30.1	30.6	31.2	26.0	26.5	26.5	27.1	27.7	
	12H	30.4	30.9	31.0	31.4	32.1	26.2	26.7	26.8	27.3	27.9	
	12H	4H	27.1	27.8	27.7	28.3	28.9	25.1	25.7	25.6	26.3	26.8
6H	28.8	29.4	29.4	29.9	30.5	26.0	26.6	26.6	27.1	27.8		
8H	29.7	30.2	30.3	30.8	31.4	26.5	27.0	27.1	27.6	28.2		
Variazione della posizione dell'osservatore per le distanze delle lampade S												
S = 1.0H		+0.1 / -0.1					+0.1 / -0.1					
S = 1.5H		+0.2 / -0.3					+0.3 / -0.4					
S = 2.0H		+0.3 / -0.4					+0.4 / -0.7					
Tabella standard		BK10					BK14					
Attorno di correzione		13.6					9.6					
Indici di abbagliamento corretti riferiti a 7766lm Fluxo luminoso riferito												

Diagramma UGR (SHR: 0.25)

Scheda tecnica prodotto

Disano Illuminazione S.p.A - Disano 963 LED 47W CLD-E GRIGIO

L 1260mm - 102mm - 120mm Cablaggio: cavetto rigido sezione 0.5 mmq. Guaina di PVC-HT resistente a 90° C. secondo le norme EN 50525-2-31. Dotazione: guarnizione di tenuta iniettata in materiale ecologico di poliuretano espanso antinvecchiamento. Staffe di fissaggio a plafone e a sospensione in Acciaio Inox. Connettore presa-spina. L'ancoraggio dell'apparecchiatura sulle staffe di fissaggio avviene in sicurezza mediante innesto rapido. Normative: in conformità alla norma EN60598-1, EN60598-2-1. Grado di protezione: secondo la norma EN60598-1. Fattore di potenza: $\geq 0,95$ Mantenimento flusso luminoso: L80B20 80.000h. Il prodotto risponde alla normativa americana Premium LED L90 – 36.000h Classificazione rischio fotobiologico: Gruppo esente Low Flicker Risk Temperatura ambiente: -30°C a + 40°C Temperatura ambiente EM: +5°C a + 40°C A richiesta (con sovrapprezzo) : • radar sensor per armature ON-OFF: sottocodice -19 (con impostazione predefinita); • armatura con cablaggio passante per fila continua: sottocodice -0072; • armatura con cablaggio dimmerabile 1-10V + emergenza: sottocodice -94; • armatura con cablaggio in emergenza ad alimentazione centralizzata: sottocodice -0050. Nelle installazioni con esposizione diretta ai raggi solari, si consiglia di utilizzare l'articolo Forma LED. L'apparecchio di illuminazione rispetta i requisiti previsti dai consorzi IFS e BRC, Direttiva HACCP, per gli impianti illuminotecnici nelle industrie alimentari. In ogni caso, verificare con i progettisti e con l'ufficio di consulenza Disano la compatibilità tra il materiale e gli alimenti, ed in tutte quelle industrie in cui è presente l'impianto di sanificazione.

y	C0°	C90°	C0°- C360°
0°-180°	2360.12	2155.82	2360.12
60°-90°	1276.04	809.39	1276.04

Tabella valori di abbagliamento [cd]

Scheda tecnica prodotto

Disano Illuminazione S.p.A - Disano 963 LED 47W CLD-E GRIGIO



Articolo No.	963 Hydro LED - High Performance
P	50.0 W
Φ Lampadina	7766 lm
Φ Lampada	7766 lm
η	100.00 %
Efficienza	155.3 lm/W
CCT	4000 K
CRI	80

L'alta esperienza tecnologica raggiunta dal Gruppo Disano nella progettazione illuminotecnica e nella produzione industriale ha reso possibile la realizzazione della nuova armatura stagna a LED. New Hydro LED è caratterizzata da una linea moderna che ben si integra in qualsiasi tipo di ambientazione. Corpo: Stampato ad iniezione, in policarbonato grigio, infrangibile, di elevata resistenza meccanica grazie alla struttura rinforzata da nervature interne. Diffusore: stampato ad iniezione in policarbonato con righe interne per un maggior controllo luminoso, autoestinguento V2, stabilizzato ai raggi UV, finitura esterna liscia per facilitare la pulizia necessaria per avere la massima efficienza luminosa. Chiusura a incastro e con viti di sicurezza in acciaio inox. Riflettore: in acciaio zincato preverniciato bianco a forno con resina poliesteri stabilizzato ai raggi UV. Fissato al corpo con innesto rapido mediante dispositivo ricavato direttamente sul corpo. Dimensioni: L 1260mm - 102mm - 120mm Cablaggio: cavetto rigido sezione 0.5 mmq. Guaina di PVC-HT resistente a 90° C. secondo le norme EN 50525-2-31. Dotazione: guarnizione di tenuta iniettata in materiale ecologico di poliuretano espanso antinvecchiamento. Staffe di fissaggio a plafone e a sospensione in Acciaio Inox. Connettore presa-spina. L'ancoraggio dell'apparecchiatura sulle

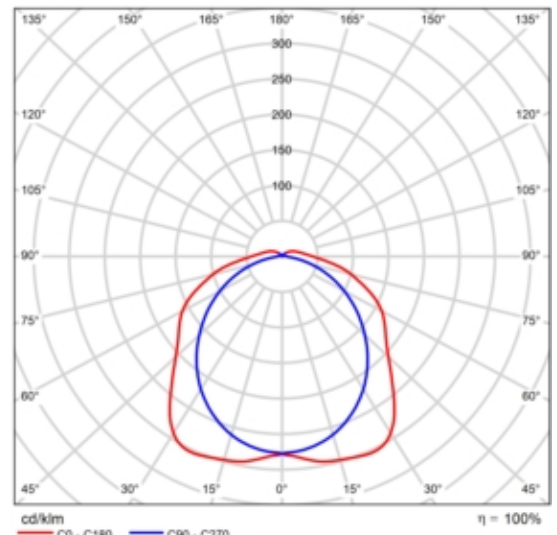

CDL polare

Valutazione di abbagliamento secondo UGR												
p. Soffitto		70	70	50	50	30	70	70	50	50	30	
p. Pareti		50	30	50	30	30	50	30	50	30	30	
p. Pavimento		20	20	20	20	20	20	20	20	20	20	
Dimensioni del locale		Linea di mira perpendicolare all'asse delle lampade					Linea di mira parallela all'asse delle lampade					
X	Y											
2H	2H	22.4	23.8	22.8	24.1	24.5	21.0	22.3	21.3	22.6	23.0	
	3H	24.7	25.9	25.1	26.3	26.7	22.2	23.4	22.6	23.8	24.2	
	4H	25.8	26.9	26.2	27.3	27.7	22.7	23.9	23.2	24.3	24.7	
	6H	26.8	27.9	27.3	28.3	28.8	23.0	24.1	23.5	24.5	25.0	
	8H	27.4	28.4	27.8	28.8	29.3	23.1	24.2	23.6	24.6	25.1	
12H	27.9	28.9	28.4	29.3	29.8	23.2	24.2	23.7	24.6	25.1		
4H	2H	23.0	24.1	23.4	24.5	25.0	21.9	23.0	22.3	23.4	23.8	
	3H	25.5	26.5	26.0	26.9	27.4	23.4	24.4	23.9	24.8	25.3	
	4H	26.8	27.7	27.3	28.1	28.6	24.1	24.9	24.6	25.4	25.9	
	6H	28.1	28.9	28.6	29.4	29.9	24.6	25.3	25.1	25.8	26.4	
	8H	28.7	29.5	29.3	30.0	30.5	24.7	25.5	25.3	26.0	26.5	
12H	29.4	30.1	29.9	30.6	31.1	24.8	25.5	25.4	26.0	26.6		
8H	4H	27.1	27.9	27.6	28.4	28.9	24.8	25.6	25.4	26.1	26.6	
	6H	28.7	29.3	29.3	29.9	30.5	25.6	26.2	26.2	26.8	27.4	
	8H	29.5	30.1	30.1	30.6	31.2	26.0	26.5	26.5	27.1	27.7	
	12H	30.4	30.9	31.0	31.4	32.1	26.2	26.7	26.8	27.3	27.9	
	12H	4H	27.1	27.8	27.7	28.3	28.9	25.1	25.7	25.6	26.3	26.8
6H	28.8	29.4	29.4	29.9	30.5	26.0	26.6	26.6	27.1	27.8		
8H	29.7	30.2	30.3	30.8	31.4	26.5	27.0	27.1	27.6	28.2		
Variazione della posizione dell'osservatore per le distanze delle lampade S												
S = 1.0H		+0.1 / -0.1					+0.1 / -0.1					
S = 1.5H		+0.2 / -0.3					+0.3 / -0.4					
S = 2.0H		+0.3 / -0.4					+0.4 / -0.7					
Tabella standard		BK10					BK14					
Attenuto il cono		13.6					9.6					
Indici di abbagliamento corretti riferiti a 7766lm Fluxo Luminoso sferico												

Diagramma UGR (SHR: 0.25)

Scheda tecnica prodotto

Disano Illuminazione S.p.A - Disano 963 LED 47W CLD-E GRIGIO

staffe di fissaggio avviene in sicurezza mediante innesto rapido.
Normative: in conformità alla norma EN60598-1, EN60598-2-1.
Grado di protezione: secondo la norma EN60598-1. Fattore di potenza: $\geq 0,95$ Mantenimento flusso luminoso: L80B20 80.000h. Il prodotto risponde alla normativa americana Premium LED L90 – 36.000h Classificazione rischio fotobiologico: Gruppo esente Low Flicker Risk Temperatura ambiente: -30°C a + 40°C Temperatura ambiente EM: +5°C a + 40°C A richiesta (con sovrapprezzo): • radar sensor per armature ON-OFF: sottocodice -19 (con impostazione predefinita); • armatura con cablaggio passante per fila continua: sottocodice -0072; • armatura con cablaggio dimmerabile 1-10V + emergenza: sottocodice -94; • armatura con cablaggio in emergenza ad alimentazione centralizzata: sottocodice -0050. Nelle installazioni con esposizione diretta ai raggi solari, si consiglia di utilizzare l'articolo Forma LED. L'apparecchio di illuminazione rispetta i requisiti previsti dai consorzi IFS e BRC, Direttiva HACCP, per gli impianti illuminotecnici nelle industrie alimentari. In ogni caso, verificare con i progettisti e con l'ufficio di consulenza Disano la compatibilità tra il materiale e gli alimenti, ed in tutte quelle industrie in cui è presente l'impianto di sanificazione.

Scheda tecnica prodotto

Disano Illuminazione S.p.A - Disano 2162 53W CLD-E GRAFITE



Articolo No.	2162 Radon HE - diffondente - UGR≤ 22
P	53.0 W
P _{Illuminazione di emergenza}	53.0 W
Φ _{Lampadina}	6431 lm
Φ _{Lampada}	6430 lm
Φ _{Illuminazione di emergenza}	6430 lm
η	99.99 %
Efficienza	121.3 lm/W
CCT	4000 K
CRI	80
ELF	100 %

Le armature stagne sono un prodotto fondamentale, soprattutto per le applicazioni in serie, come quelle tipiche delle aree industriali o delle grandi infrastrutture. Alle armature si chiede, innanzitutto, robustezza e affidabilità. Sono queste, insieme alle sorgenti Led, le caratteristiche principali per realizzare un progetto illuminotecnico che dia le massime garanzie di buona illuminazione e durata nel tempo. Nella versione Led, da utilizzare anche per il relamping di vecchi impianti, le migliori armature stagne offrono eccezionali prestazioni in termini di risparmio energetico, qualità della luce e durata nel tempo. Le armature della serie Radon LED di Disano, realizzate in alluminio con vetro temperato, presentano tutte queste caratteristiche, a cominciare dall'eccezionale robustezza, garantita dalla qualità superiore dei materiali e da tecniche realizzative particolari, come il trattamento

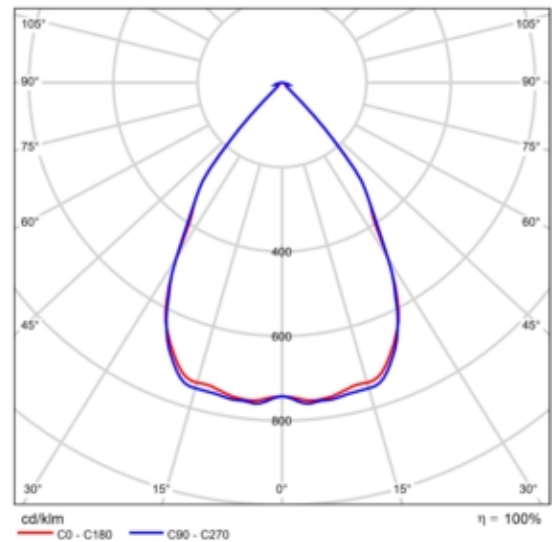

CDL polare

Valutazione di abbagliamento secondo UGR												
p. Soffitto		70	70	50	50	30	70	70	50	50	30	
p. Pareti		50	30	50	30	30	50	30	50	30	30	
p. Pavimento		20	20	20	20	20	20	20	20	20	20	
Dimensioni del locale		Linea di mira perpendicolare all'asse delle lampade					Linea di mira parallela all'asse delle lampade					
X	Y											
2H	2H	20.0	20.9	20.3	21.1	21.3	20.1	21.0	20.4	21.2	21.4	
	3H	19.9	20.7	20.2	20.9	21.1	20.0	20.8	20.3	21.0	21.2	
	4H	19.8	20.6	20.1	20.8	21.1	20.0	20.7	20.3	21.0	21.2	
	6H	19.8	20.4	20.1	20.7	21.0	19.9	20.6	20.3	20.9	21.2	
	8H	19.7	20.4	20.1	20.7	21.0	19.9	20.5	20.2	20.8	21.1	
	12H	19.7	20.3	20.0	20.6	20.9	19.9	20.5	20.2	20.8	21.1	
4H	2H	19.8	20.5	20.1	20.8	21.0	19.9	20.6	20.2	20.9	21.1	
	3H	19.7	20.3	20.0	20.6	20.9	19.8	20.4	20.1	20.7	21.0	
	4H	19.6	20.2	20.0	20.5	20.8	19.8	20.3	20.1	20.6	21.0	
	6H	19.5	20.0	19.9	20.4	20.8	19.7	20.2	20.1	20.5	20.9	
	8H	19.5	19.9	19.9	20.3	20.7	19.7	20.1	20.1	20.5	20.9	
	12H	19.5	19.8	19.9	20.3	20.7	19.6	20.0	20.1	20.4	20.8	
8H	4H	19.5	19.9	19.9	20.3	20.7	19.6	20.1	20.1	20.5	20.9	
	6H	19.4	19.8	19.9	20.2	20.6	19.6	19.9	20.0	20.4	20.8	
	8H	19.4	19.7	19.8	20.1	20.6	19.5	19.8	20.0	20.3	20.8	
	12H	19.3	19.6	19.8	20.0	20.5	19.5	19.8	20.0	20.2	20.7	
12H	4H	19.4	19.8	19.9	20.2	20.7	19.6	20.0	20.0	20.4	20.8	
	6H	19.4	19.7	19.8	20.1	20.6	19.5	19.8	20.0	20.3	20.8	
	8H	19.3	19.6	19.8	20.0	20.5	19.5	19.8	20.0	20.2	20.7	
Variazione della posizione dell'osservatore per le distanze delle lampade S												
S = 1.0H		+3.8 / -14.3					+3.8 / -11.7					
S = 1.5H		+5.5 / -15.8					+5.6 / -13.1					
S = 2.0H		+7.5 / -16.8					+7.5 / -14.2					
Tabella standard		BK00					BK00					
Attorno al cono		1.4					1.5					
Indici di abbagliamento corretti riferiti a 6431lm Fluxo luminoso riferito												

Diagramma UGR (SHR: 0.25)

Scheda tecnica prodotto

Disano Illuminazione S.p.A - Disano 2162 53W CLD-E GRAFITE

anticorrosione. Prodotto ideale per l'installazione in aree industriali, Radon LED è disponibile con basso livello di sfarfallio (low flicker), specifiche molto importanti per la sicurezza e il comfort visivo di chi lavora. Radon LED rappresenta il migliore investimento anche per la lunga durata di vita Disponibile con diverse ottiche, per ottenere sempre il miglior risultato, Radon LED viene proposto anche nella versione adatta all'orticoltura, una delle nuove frontiere della tecnologia Led Corpo: in alluminio estruso con testate in pressofusione d'alluminio. Diffusore: vetro temprato sp.4mm resistente agli shock termici e agli urti (prove UNI EN 12150-1:2001); Verniciatura: il ciclo di verniciatura standard a polvere è composto da una fase di pretrattamento superficiale del metallo e successiva verniciatura con polvere poliestere, resistente alla corrosione, alle nebbie saline e stabilizzata ai raggi UV. Equipaggiamento: completo di staffa per installazione sospensione con golfare, viterie esterne in acc. Inox, connettore presa-spina per una rapida installazione senza dover aprire l'apparecchio. LED: Fattore di potenza: $\geq 0,95$ Verniciatura conforme alla norma UNI EN ISO 9227 Test di corrosione in atmosfera artificiale per ambienti aggressivi. A richiesta: versione ideale per ambienti con un alto grado di concentrazione di particolari sostanze chimiche volatili nell'ambiente esterno all'apparecchio di illuminazione. Ottiche: in policarbonato V0 metallizzato ad alto rendimento. Classificazione rischio fotobiologico: Gruppo esente Temperatura ambiente: -30°C a + 40°C Mantenimento del flusso luminoso: L90B10 - 50.000h - fila continua completa di connettore da entrambi i lati (con sottocodice -0072 con sovrapprezzo)

y	C0°	C90°	C0°- C360°
0°-180°	4856.00	4902.03	4926.20
60°-90°	64.21	105.16	105.16

Tabella valori di abbagliamento [cd]

Scheda tecnica prodotto

Disano Illuminazione S.p.A - Disano 2162 53W CLD-E GRAFITE



Articolo No.	2162 Radon HE - diffondente - UGR≤ 22
P	53.0 W
Φ Lampadina	6431 lm
Φ Lampada	6430 lm
η	99.99 %
Efficienza	121.3 lm/W
CCT	4000 K
CRI	80

Le armature stagne sono un prodotto fondamentale, soprattutto per le applicazioni in serie, come quelle tipiche delle aree industriali o delle grandi infrastrutture. Alle armature si chiede, innanzitutto, robustezza e affidabilità. Sono queste, insieme alle sorgenti Led, le caratteristiche principali per realizzare un progetto illuminotecnico che dia le massime garanzie di buona illuminazione e durata nel tempo. Nella versione Led, da utilizzare anche per il relamping di vecchi impianti, le migliori armature stagne offrono eccezionali prestazioni in termini di risparmio energetico, qualità della luce e durata nel tempo. Le armature della serie Radon LED di Disano, realizzate in alluminio con vetro temperato, presentano tutte queste caratteristiche, a cominciare dall'eccezionale robustezza, garantita dalla qualità superiore dei materiali e da tecniche realizzative particolari, come il trattamento anticorrosione. Prodotto ideale per l'installazione in aree industriali, Radon LED è disponibile con basso livello di sfarfallio (low flicker), specifiche molto importanti per la sicurezza e il comfort visivo di chi lavora. Radon LED rappresenta il migliore investimento anche per la lunga durata di vita. Disponibile con diverse ottiche, per ottenere sempre il miglior risultato, Radon LED

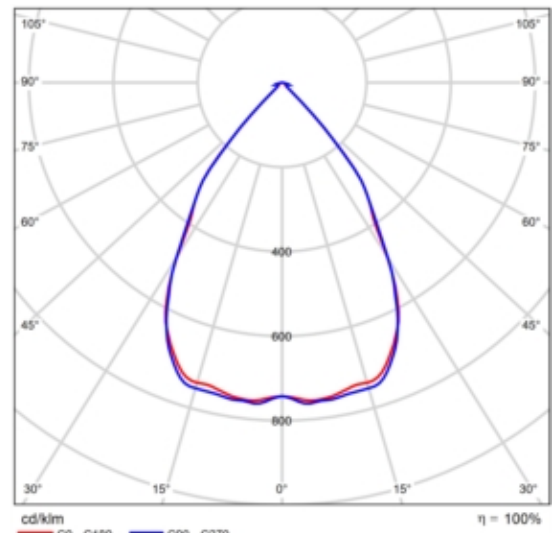

CDL polare

Valutazione di abbagliamento secondo UGR											
p. Soffitto		70	70	50	50	30	70	70	50	50	30
p. Pareti		50	30	50	30	30	50	30	50	30	30
p. Pavimento		20	20	20	20	20	20	20	20	20	20
Dimensioni del locale		Linea di mira perpendicolare all'asse delle lampade					Linea di mira parallela all'asse delle lampade				
X	Y										
2H	2H	20.0	20.9	20.3	21.1	21.3	20.1	21.0	20.4	21.2	21.4
	3H	19.9	20.7	20.2	20.9	21.1	20.0	20.8	20.3	21.0	21.2
	4H	19.8	20.6	20.1	20.8	21.1	20.0	20.7	20.3	21.0	21.2
	6H	19.8	20.4	20.1	20.7	21.0	19.9	20.6	20.3	20.9	21.2
	8H	19.7	20.4	20.1	20.7	21.0	19.9	20.5	20.2	20.8	21.1
	12H	19.7	20.3	20.0	20.6	20.9	19.9	20.5	20.2	20.8	21.1
4H	2H	19.8	20.5	20.1	20.8	21.0	19.9	20.6	20.2	20.9	21.1
	3H	19.7	20.3	20.0	20.6	20.9	19.8	20.4	20.1	20.7	21.0
	4H	19.6	20.2	20.0	20.5	20.8	19.8	20.3	20.1	20.6	21.0
	6H	19.5	20.0	19.9	20.4	20.8	19.7	20.2	20.1	20.5	20.9
	8H	19.5	19.9	19.9	20.3	20.7	19.7	20.1	20.1	20.5	20.9
	12H	19.5	19.8	19.9	20.3	20.7	19.6	20.0	20.1	20.4	20.8
8H	4H	19.5	19.9	19.9	20.3	20.7	19.6	20.1	20.1	20.5	20.9
	6H	19.4	19.8	19.9	20.2	20.6	19.6	19.9	20.0	20.4	20.8
	8H	19.4	19.7	19.8	20.1	20.6	19.5	19.8	20.0	20.3	20.8
	12H	19.3	19.6	19.8	20.0	20.5	19.5	19.8	20.0	20.2	20.7
12H	4H	19.4	19.8	19.9	20.2	20.7	19.6	20.0	20.0	20.4	20.8
	6H	19.4	19.7	19.8	20.1	20.6	19.5	19.8	20.0	20.3	20.8
	8H	19.3	19.6	19.8	20.0	20.5	19.5	19.8	20.0	20.2	20.7
Variazione della posizione dell'osservatore per le distanze delle lampade S											
S = 1.0H		+3.8 / -14.3					+3.8 / -11.7				
S = 1.5H		+5.5 / -15.8					+5.6 / -13.1				
S = 2.0H		+7.5 / -16.8					+7.5 / -14.2				
Tabella standard		BK00					BK00				
Attorno al cono		1.4					1.5				
Indici di abbagliamento corretti riferiti a 6431lm Fluxo luminoso sferico											

Diagramma UGR (SHR: 0.25)

Scheda tecnica prodotto

Disano Illuminazione S.p.A - Disano 2162 53W CLD-E GRAFITE

viene proposto anche nella versione adatta all'orticoltura, una delle nuove frontiere della tecnologia Led Corpo: in alluminio estruso con testate in pressofusione d'alluminio. Diffusore: vetro temprato sp.4mm resistente agli shock termici e agli urti (prove UNI EN 12150-1:2001). Verniciatura: il ciclo di verniciatura standard a polvere è composto da una fase di pretrattamento superficiale del metallo e successiva verniciatura con polvere poliestere, resistente alla corrosione, alle nebbie saline e stabilizzata ai raggi UV. ; Equipaggiamento: completo di staffa per installazione sospensione con golfare, viterie esterne in acc. Inox, connettore presa-spina per una rapida installazione senza dover aprire l'apparecchio. LED: Fattore di potenza: $\geq 0,95$. ; Verniciatura conforme ; alla norma UNI EN ISO 9227 Test di corrosione in atmosfera artificiale per ambienti aggressivi. A richiesta: versione ideale per ambienti con un alto grado di concentrazione di particolari sostanze chimiche volatili nell'ambiente esterno all'apparecchio di illuminazione. Ottiche: in policarbonato V0 metallizzato ad alto rendimento. ; Classificazione rischio fotobiologico: Gruppo esente ; ; Temperatura ambiente: -30°C a + 40°C Mantenimento del flusso luminoso: ;L90B10 - 50.000h - fila continua completa di connettore da entrambi i lati (con sottocodice -0072 con sovrapprezzo)

Scheda tecnica prodotto

Exenia - MAG PLAF 26W ottica/L 45°



Articolo No.	3354050_6009150/L
P	29.0 W
Φ Lampada	2064 lm
Efficienza	71.2 lm/W
CCT	3000 K
CRI	84

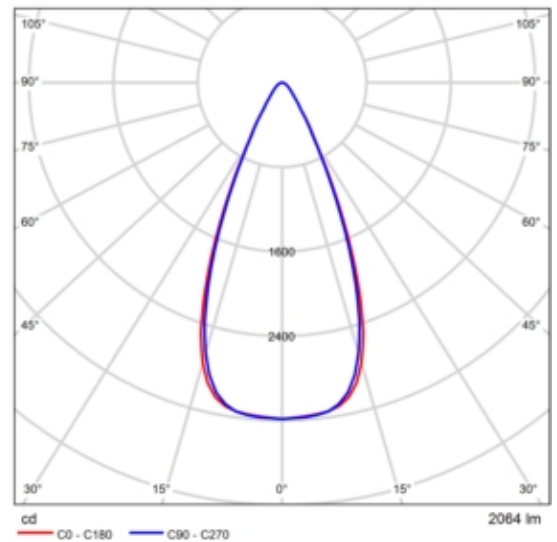

CDL polare

Apparecchio a plafone per sorgente luminosa a LED. Corpo in alluminio verniciato bianco opaco, nero opaco oppure grigio cemento. Alimentatore a bordo 220/240V - 50/60Hz.

Valutazione di abbagliamento secondo UGR												
f. Soffitto		70	70	50	50	30	70	70	50	50	30	
f. Pareti		50	30	50	30	30	50	30	50	30	30	
f. Pavimento		20	20	20	20	20	20	20	20	20	20	
Dimensione locale X y		Linea di mira perpendicolare all'asse delle lampade					Linea di mira parallela all'asse delle lampade					
2H	2H	19.7	20.6	20.0	20.8	21.0	19.6	20.4	19.8	20.6	20.8	
	3H	20.3	21.1	20.6	21.4	21.6	20.2	21.0	20.5	21.2	21.4	
	4H	20.6	21.3	20.9	21.6	21.8	20.4	21.1	20.7	21.4	21.7	
	6H	20.7	21.4	21.0	21.7	22.0	20.5	21.2	20.9	21.5	21.8	
	8H	20.8	21.4	21.1	21.7	22.0	20.6	21.3	20.9	21.5	21.8	
4H	2H	20.0	20.7	20.3	21.0	21.2	19.8	20.6	20.1	20.8	21.1	
	3H	20.7	21.4	21.1	21.7	22.0	20.6	21.2	20.9	21.5	21.8	
	4H	21.0	21.6	21.4	21.9	22.3	20.9	21.5	21.3	21.8	22.1	
	6H	21.3	21.8	21.7	22.2	22.5	21.1	21.6	21.5	22.0	22.4	
	8H	21.4	21.9	21.8	22.2	22.6	21.2	21.7	21.6	22.1	22.5	
8H	2H	21.5	21.9	21.9	22.3	22.7	21.3	21.7	21.7	22.1	22.6	
	4H	21.1	21.6	21.5	22.0	22.4	21.0	21.4	21.4	21.8	22.2	
	6H	21.5	21.8	21.9	22.3	22.7	21.3	21.7	21.8	22.1	22.5	
	8H	21.6	21.9	22.1	22.4	22.9	21.5	21.8	21.9	22.2	22.7	
	12H	21.8	22.1	22.3	22.5	23.0	21.6	21.9	22.1	22.4	22.9	
12H	4H	21.1	21.5	21.5	21.9	22.3	21.0	21.4	21.4	21.8	22.2	
	6H	21.5	21.8	22.0	22.2	22.7	21.3	21.6	21.8	22.1	22.5	
	8H	21.7	21.9	22.2	22.4	22.9	21.5	21.8	22.0	22.2	22.7	
Variazione della posizione dell'osservatore per le distanze delle lampade S												
S = 1.0H		+1.4 / -0.8					+1.3 / -0.8					
S = 1.5H		+2.8 / -1.3					+2.8 / -1.3					
S = 2.0H		+4.3 / -1.8					+4.2 / -1.8					
Tabella standard		BK03					BK03					
Attenuto di correzione		3.7					3.6					
Indici di abbagliamento corretti riferiti a 2064lm Fluss luminoso sferico												

Diagramma UGR (SHR: 0.25)

Scheda tecnica prodotto

Exenia - MAG PLAF 26W ottica/L 45°

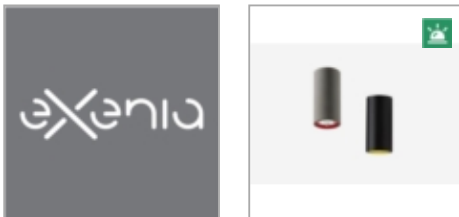

Articolo No.	3354050_6009150/L
P	29.0 W
P _{illuminazione di emergenza}	29.0 W
Φ _{Lampada}	2064 lm
Φ _{illuminazione di emergenza}	2064 lm
Efficienza	71.2 lm/W
CCT	3000 K
CRI	84
ELF	100 %

Apparecchio a plafone per sorgente luminosa a LED. Corpo in alluminio verniciato bianco opaco, nero opaco oppure grigio cemento. Alimentatore a bordo 220/240V - 50/60Hz.

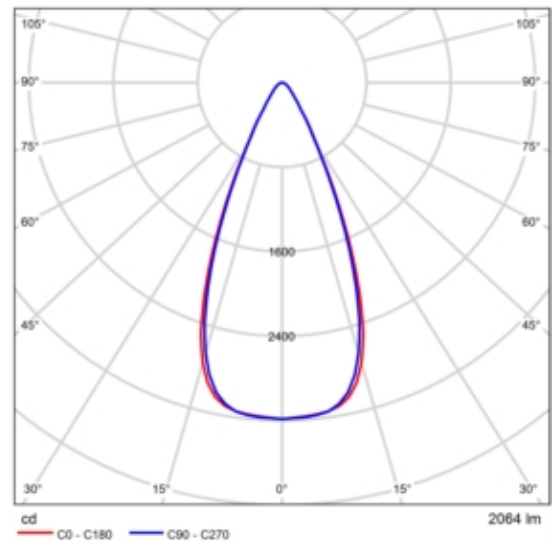

CDL polare

Valutazione di abbagliamento secondo UGR												
p. Soffitto		70	70	50	50	30	70	70	50	50	30	
p. Pareti		50	30	50	30	30	50	30	50	30	30	
p. Pavimento		20	20	20	20	20	20	20	20	20	20	
Dimensioni del locale		Linea di mira perpendicolare all'asse delle lampade					Linea di mira parallela all'asse delle lampade					
X	Y											
2H	2H	19.7	20.6	20.0	20.8	21.0	19.6	20.4	19.8	20.6	20.8	
	3H	20.3	21.1	20.6	21.4	21.6	20.2	21.0	20.5	21.2	21.4	
	4H	20.6	21.3	20.9	21.6	21.8	20.4	21.1	20.7	21.4	21.7	
	6H	20.7	21.4	21.0	21.7	22.0	20.5	21.2	20.9	21.5	21.8	
	8H	20.8	21.4	21.1	21.7	22.0	20.6	21.3	20.9	21.5	21.8	
12H	20.8	21.5	21.2	21.8	22.1	20.6	21.3	21.0	21.6	21.9		
4H	2H	20.0	20.7	20.3	21.0	21.2	19.8	20.6	20.1	20.8	21.1	
	3H	20.7	21.4	21.1	21.7	22.0	20.6	21.2	20.9	21.5	21.8	
	4H	21.0	21.6	21.4	21.9	22.3	20.9	21.5	21.3	21.8	22.1	
	6H	21.3	21.8	21.7	22.2	22.5	21.1	21.6	21.5	22.0	22.4	
	8H	21.4	21.9	21.8	22.2	22.6	21.2	21.7	21.6	22.1	22.5	
12H	21.5	21.9	21.9	22.3	22.7	21.3	21.7	21.7	22.1	22.6		
8H	4H	21.1	21.6	21.5	22.0	22.4	21.0	21.4	21.4	21.8	22.2	
	6H	21.5	21.8	21.9	22.3	22.7	21.3	21.7	21.8	22.1	22.5	
	8H	21.6	21.9	22.1	22.4	22.9	21.5	21.8	21.9	22.2	22.7	
	12H	21.8	22.1	22.3	22.5	23.0	21.6	21.9	22.1	22.4	22.9	
	12H	21.1	21.5	21.5	21.9	22.3	21.0	21.4	21.4	21.8	22.2	
6H	21.5	21.8	22.0	22.2	22.7	21.3	21.6	21.8	22.1	22.5		
8H	21.7	21.9	22.2	22.4	22.9	21.5	21.8	22.0	22.2	22.7		
Variazione della posizione dell'osservatore per le distanze delle lampade S												
S = 1.0H		+1.4 / -0.8					+1.3 / -0.8					
S = 1.5H		+2.8 / -1.3					+2.8 / -1.3					
S = 2.0H		+4.3 / -1.8					+4.2 / -1.8					
Tabella standard		BK03					BK03					
Attenuto di correzione		3.7					3.6					
Indici di abbagliamento corretti riferiti a 2064lm Fluss luminoso sferico												

Diagramma UGR (SHR: 0.25)

Scheda tecnica prodotto

Exenia - MAG PLAF 26W ottica/L 45°

y	C0°	C90°	C0°- C360°
0°-180°	3183.95	3183.95	3183.95
60°-90°	54.39	53.68	54.41

Tabella valori di abbagliamento [cd]

Scheda tecnica prodotto

iGuzzini - iRoll 65 (mini): Outdoor wall-mounted luminaire - warm white LED - with integrated electronic ballast Vin=120-240V ac - Flood optic - 12W 1700lm - 3000K



Articolo No.	BI24_LM08
P	16.8 W
P _{illuminazione di emergenza}	16.8 W
Φ _{Lampadina}	1700 lm
Φ _{Lampada}	1224 lm
Φ _{illuminazione di emergenza}	1224 lm
η	72.01 %
Efficienza	72.9 lm/W
CCT	3000 K
CRI	80
ELF	100 %

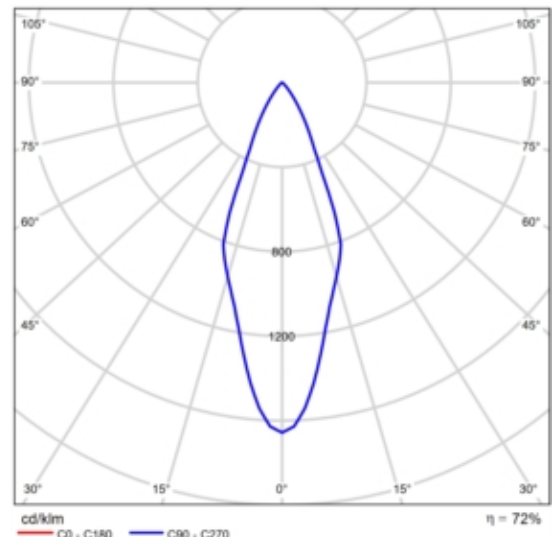

CDL polare



Diagramma conico

Scheda tecnica prodotto

iGuzzini - iRoll 65 (mini): Outdoor wall-mounted luminaire - warm white LED - with integrated electronic ballast Vin=120-240V ac - Flood optic - 12W 1700lm - 3000K

y	C0°	C90°	C0°-C360°
0°-180°	2816.22	2816.22	2816.22
60°-90°	6.46	6.46	6.46

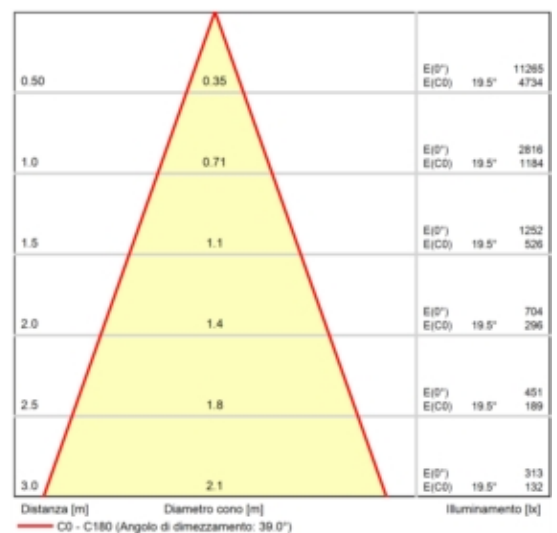
Tabella valori di abbagliamento [cd]

Scheda tecnica prodotto

iGuzzini - Laser Blade - High Contrast - MK54.43 - Incasso a 10 celle - LED - Warm White - Ottica flood - 20W 2200lm - 3000K - CRI 90 - Nero/nero



Articolo No.	MK54-43
P	23.4 W
$\Phi_{Lampadina}$	2200 lm
$\Phi_{Lampada}$	1781 lm
η	80.97 %
Efficienza	76.1 lm/W
CCT	3020 K
CRI	90

MK54 :

apparecchio miniaturizzato ad incasso rettangolare a 10 elementi ottici con sorgenti LED - ottiche fisse - apertura flood. Corpo principale con superficie radiante in alluminio pressofuso, versione con cornice perimetrale di battuta. Ottiche ad alta definizione in termoplastico metallizzato, integrate in posizione arretrata nello schermo antiabbagliamento nero; la composizione strutturale del sistema ottico evita l'effetto puntiforme, permette di ottenere una distribuzione luminosa definita e circolare e determina un'emissione ad abbagliamento controllato. Fornito con gruppo di alimentazione elettronico dimmerabile DALI collegato all'apparecchio. LED bianco warm.

MK54.43 - Incasso a 10 celle - LED - Warm White - Ottica flood - 20W 2200lm - 3000K - CRI 90 - Nero/nero
D97J - Lampada LED Warm White CRI>90

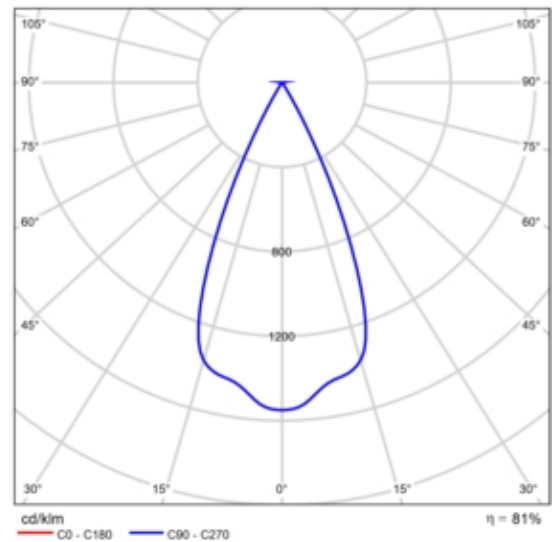

CDL polare

Valutazione di abbagliamento secondo UGR											
p. Soffitto		70	70	50	50	30	70	70	50	50	30
p. Pareti		50	30	50	30	30	50	30	50	30	30
p. Pavimento		20	20	20	20	20	20	20	20	20	20
Dimensioni del locale		Linea di mira perpendicolare all'asse delle lampade					Linea di mira parallela all'asse delle lampade				
X	Y										
2H	2H	2.6	3.4	2.9	3.6	3.8	2.6	3.4	2.9	3.6	3.8
	3H	2.5	3.1	2.7	3.4	3.6	2.5	3.1	2.7	3.4	3.6
	4H	2.4	3.0	2.7	3.3	3.5	2.4	3.0	2.7	3.3	3.5
	6H	2.3	2.9	2.6	3.2	3.5	2.3	2.9	2.6	3.2	3.5
	8H	2.3	2.9	2.6	3.1	3.4	2.3	2.9	2.6	3.1	3.4
4H	2H	2.4	3.0	2.7	3.3	3.5	2.4	3.0	2.7	3.3	3.5
	3H	2.2	2.8	2.6	3.1	3.4	2.2	2.8	2.6	3.1	3.4
	4H	2.2	2.6	2.5	3.0	3.3	2.2	2.6	2.5	3.0	3.3
	6H	2.1	2.5	2.5	2.9	3.2	2.1	2.5	2.5	2.9	3.2
	8H	2.0	2.4	2.4	2.8	3.2	2.0	2.4	2.4	2.8	3.2
8H	2H	2.0	2.3	2.4	2.7	3.2	2.0	2.3	2.4	2.7	3.2
	4H	2.0	2.4	2.4	2.8	3.2	2.0	2.4	2.4	2.8	3.2
	6H	1.9	2.3	2.4	2.7	3.1	1.9	2.3	2.4	2.7	3.1
	8H	1.9	2.2	2.4	2.6	3.1	1.9	2.2	2.4	2.6	3.1
	12H	1.9	2.1	2.3	2.5	3.0	1.9	2.1	2.3	2.5	3.0
12H	4H	2.0	2.3	2.4	2.7	3.2	2.0	2.3	2.4	2.7	3.2
	6H	1.9	2.2	2.4	2.6	3.1	1.9	2.2	2.4	2.6	3.1
	8H	1.9	2.1	2.3	2.5	3.0	1.9	2.1	2.3	2.5	3.0

Variazione della posizione dell'osservatore per le distanze delle lampade S		
S = 1.0H	+7.0 / -34.2	+7.0 / -34.2
S = 1.5H	+9.5 / -24.8	+9.5 / -24.8
S = 2.0H	+11.8 / -25.4	+11.8 / -25.4

Tabella standard	BK00	BK00
Attenuto il cono	-16.8	-16.8

Indici di abbagliamento corretti riferiti a 2200lm Fluxo luminoso riferito

Diagramma UGR (SHR: 0.25)

Scheda tecnica prodotto

iGuzzini - Laser Blade InOut - incasso - BX64.47 - Incasso a soffitto rettangolare IP65, corpo piccolo, Led Warm White, Ottica Spot DALI - 9.9W 1100lm - 3000K - Bianco/nero

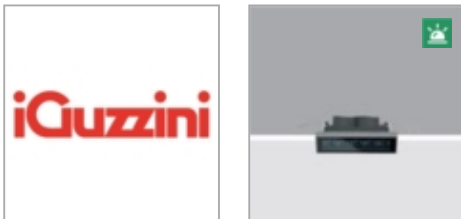

Articolo No.	BX64
P	13.1 W
P _{illuminazione di emergenza}	13.1 W
Φ _{Lampadina}	1100 lm
Φ _{Lampada}	823 lm
Φ _{illuminazione di emergenza}	823 lm
η	74.83 %
Efficienza	62.8 lm/W
CCT	3020 K
CRI	90
ELF	100 %

BX64 :

Apparecchio miniaturizzato ad incasso rettangolare a cinque elementi ottici con sorgenti LED Warm White - ottica Wide Flood fissa, DALI. Costituito da vano ottico (di forma rettangolare), cornice, vetro, cavo uscente e accessori di installazione da ordinare separatamente ove necessario. Vano ottico e cornice sono realizzati in lega di alluminio e sotto posti ad un processo di pretrattamento multi-step, in cui le fasi principali sono sgrassaggio, fluorozirconatura (strato protettivo superficiale) e sigillatura (strato nano-strutturato ai silani). La fase successiva di verniciatura è realizzata con primer e vernice acrilica liquida, cotta a 150°, che fornisce un'alta resistenza agli agenti atmosferici ed ai raggi UV. Cornice porta-vetro completa con tappi di estremità in materiale plastico. Vetro di chiusura sodico calcico temperato, trasparente con serigrafia nera sul bordo, spessore 3mm, siliconato alla cornice. Guarnizioni in silicone interposte tra cornice

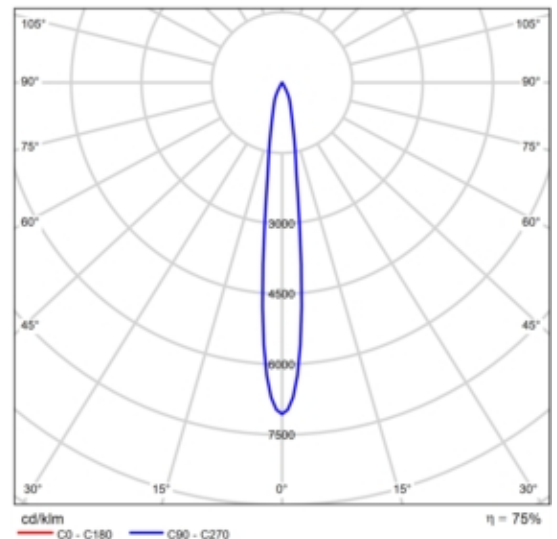

CDL polare



Diagramma conico

Scheda tecnica prodotto

iGuzzini - Laser Blade InOut - incasso - BX64.47 - Incasso a soffitto rettangolare IP65, corpo piccolo, Led Warm White, Ottica Spot DALI - 9.9W 1100lm - 3000K - Bianco/nero

porta-vetro e vano ottico. Ottica ad alta definizione in termoplastico metallizzato, integrata in posizione arretrata nello schermo antiabbagliamento nero. Molle di sostegno in acciaio inox AISI304. Fornito di alimentatore IP68 con cavi uscenti per la connessione. Collegamento tra vano ottico e alimentatore tramite connettori ad innesto rapido IP68. Tutte le viterie esterne utilizzate sono in acciaio inox A2.

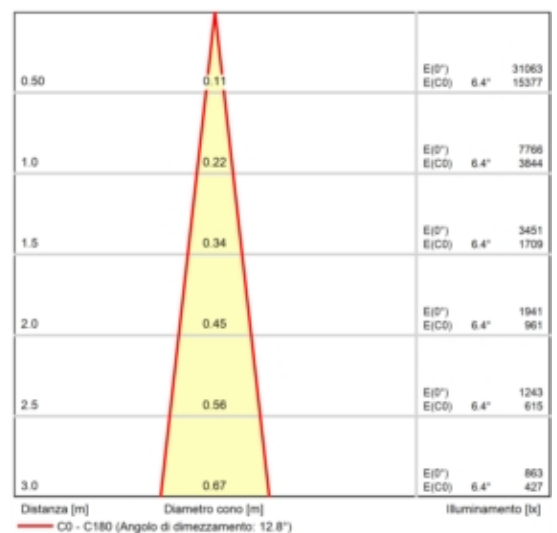
BX64.47 - Incasso a soffitto rettangolare IP65, corpo piccolo, Led Warm White, Ottica Spot DALI - 9.9W 1100lm - 3000K - Bianco/nero
D84L - Lampada LED Warm White CRI>90

y	C0°	C90°	C0°- C360°
0°-180°	7765.78	7765.78	7765.78
60°-90°	1.77	1.77	1.77

Tabella valori di abbagliamento [cd]

Scheda tecnica prodotto

iGuzzini - Palco iNOut - ø119mm - EI06.01 - Proiettore con basetta - Led Warm White- Alimentazione Elettronica Integrata - Ottica Wide Flood - 24W 2850lm - 3000K - Bianco



Articolo No.	EI06
P	26.5 W
Φ _{Lampadina}	2850 lm
Φ _{Lampada}	2080 lm
η	72.97 %
Efficienza	78.5 lm/W
CCT	3042 K
CRI	80

EI06 :

Proiettore finalizzato all'impiego di sorgenti luminose a LED, Ottica Wide Flood. Costituito da vano ottico e basetta realizzati in lega di alluminio EN1706AC 46100LF, e sottoposti a un processo di pre-trattamento multi step, in cui le fasi principali sono sgrassaggio, fluorozirconatura (strato protettivo superficiale) e sigillatura (strato nano-strutturato ai silani). La fase successiva di verniciatura è realizzata con primer e vernice acrilica liquida, cotta a 150°C, che fornisce un'alta resistenza agli agenti atmosferici ed ai raggi UV. Vetro di chiusura sodico calcico temprato, spessore 5 mm. La doppia orientabilità permette una rotazione di 360° attorno l'asse verticale e una inclinazione di 90° sul piano orizzontale. Blocchi meccanici del puntamento sia per la rotazione sull'asse verticale che rispetto al piano orizzontale. Completo di circuito LED monocromatico con sistema ottico Opti Beam Reflector. Il prodotto è completo di pressacavo PG13,5. Alimentatore elettronico DALI integrato nel prodotto. Possibilità di utilizzare accessori ottici con montaggio esterno tramite cornice porta accessori. Tutte le viti esterne utilizzate sono in acciaio inox A2.

EI06.01 - Proiettore con basetta - Led Warm White- Alimentazione

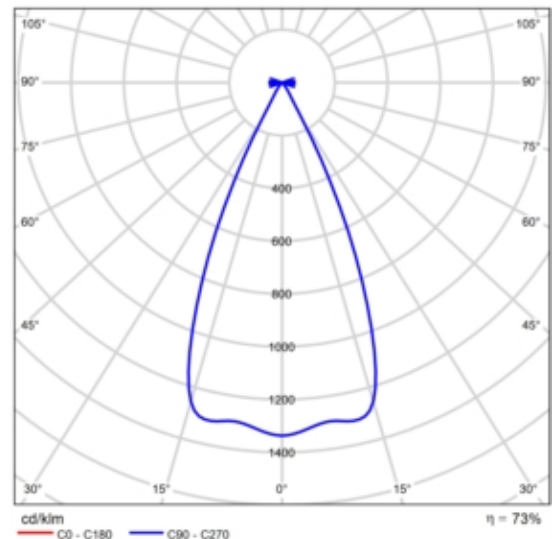

CDL polare

Valutazione di abbagliamento secondo UGR												
p. Soffitto		70	70	50	50	30	70	70	50	50	30	
p. Pareti		50	30	50	30	30	50	30	50	30	30	
p. Pavimento		20	20	20	20	20	20	20	20	20	20	
Dimensioni del locale		Linea di mira perpendicolare all'asse delle lampade					Linea di mira parallela all'asse delle lampade					
X	Y											
2H	2H	7.3	8.0	7.5	8.2	8.4	7.3	8.0	7.5	8.2	8.4	
	3H	7.1	7.8	7.4	8.1	8.3	7.1	7.8	7.4	8.1	8.3	
	4H	7.1	7.7	7.4	8.0	8.2	7.1	7.7	7.4	8.0	8.2	
	6H	7.0	7.6	7.3	7.9	8.2	7.0	7.6	7.3	7.9	8.2	
	8H	7.0	7.5	7.3	7.8	8.1	7.0	7.5	7.3	7.8	8.1	
4H	2H	7.1	7.7	7.4	8.0	8.2	7.1	7.7	7.4	8.0	8.2	
	3H	6.9	7.5	7.3	7.8	8.1	6.9	7.5	7.3	7.8	8.1	
	4H	6.8	7.3	7.2	7.7	8.0	6.8	7.3	7.2	7.7	8.0	
	6H	6.7	7.2	7.2	7.5	7.9	6.7	7.2	7.2	7.5	7.9	
	8H	6.7	7.1	7.1	7.5	7.9	6.7	7.1	7.1	7.5	7.9	
8H	2H	6.7	7.0	7.1	7.4	7.8	6.7	7.0	7.1	7.4	7.8	
	4H	6.7	7.1	7.1	7.5	7.9	6.7	7.1	7.1	7.5	7.9	
	6H	6.6	6.9	7.1	7.4	7.8	6.6	6.9	7.1	7.4	7.8	
	8H	6.6	6.8	7.0	7.3	7.8	6.6	6.8	7.0	7.3	7.8	
	12H	6.5	6.8	7.0	7.2	7.7	6.5	6.8	7.0	7.2	7.7	
12H	4H	6.7	7.0	7.1	7.4	7.8	6.7	7.0	7.1	7.4	7.8	
	6H	6.6	6.8	7.0	7.3	7.8	6.6	6.8	7.0	7.3	7.8	
	8H	6.5	6.8	7.0	7.2	7.7	6.5	6.8	7.0	7.2	7.7	
Variazione della posizione dell'osservatore per le distanze delle lampade S												
S = 1.0H		+5.7 / -13.8					+5.7 / -13.8					
S = 1.5H		+8.5 / -20.8					+8.5 / -20.8					
S = 2.0H		+10.5 / -22.3					+10.5 / -22.3					
Tabella standard		BK00					BK00					
Attenuto di correzione		-12.5					-12.5					
Indici di abbagliamento corretti riferiti a 2850lm Fluxo Luminoso riferito												

Diagramma UGR (SHR: 0.25)

Scheda tecnica prodotto

iGuzzini - Palco iNOut - \varnothing 119mm - EI06.01 - Proiettore con basetta - Led Warm White- Alimentazione Elettronica Integrata - Ottica Wide Flood - 24W 2850lm - 3000K - Bianco

Elettronica Integrata - Ottica Wide Flood - 24W 2850lm - 3000K - Bianco

B14C - Lampada LED Warm White CRI>80

Scheda tecnica prodotto

iGuzzini - Palco iNOut - ø119mm - EI06.01 - Proiettore con basetta - Led Warm White- Alimentazione Elettronica Integrata - Ottica Wide Flood - 24W 2850lm - 3000K - Bianco



Articolo No.	EI06
P	26.5 W
P _{illuminazione di emergenza}	5.3 W
Φ _{Lampadina}	2850 lm
Φ _{Lampada}	2080 lm
Φ _{illuminazione di emergenza}	416 lm
η	72.97 %
Efficienza	78.5 lm/W
CCT	3042 K
CRI	80
ELF	20 %

EI06 :

Proiettore finalizzato all'impiego di sorgenti luminose a LED, Ottica Wide Flood. Costituito da vano ottico e basetta realizzati in lega di alluminio EN1706AC 46100LF, e sottoposti a un processo di pre-trattamento multi step, in cui le fasi principali sono sgrassaggio, fluorozirconatura (strato protettivo superficiale) e sigillatura (strato nano-strutturato ai silani). La fase successiva di verniciatura è realizzata con primer e vernice acrilica liquida, cotta a 150°C, che fornisce un'alta resistenza agli agenti atmosferici ed ai raggi UV. Vetro di chiusura sodico calcico temprato, spessore 5 mm. La doppia orientabilità permette una rotazione di 360° attorno l'asse verticale e una inclinazione di 90° sul piano orizzontale. Blocchi meccanici del puntamento sia per la rotazione sull'asse verticale che rispetto al piano orizzontale. Completo di circuito LED monocromatico con sistema ottico Opti Beam Reflector. Il prodotto è completo di pressacavo PG13,5. Alimentatore elettronico DALI

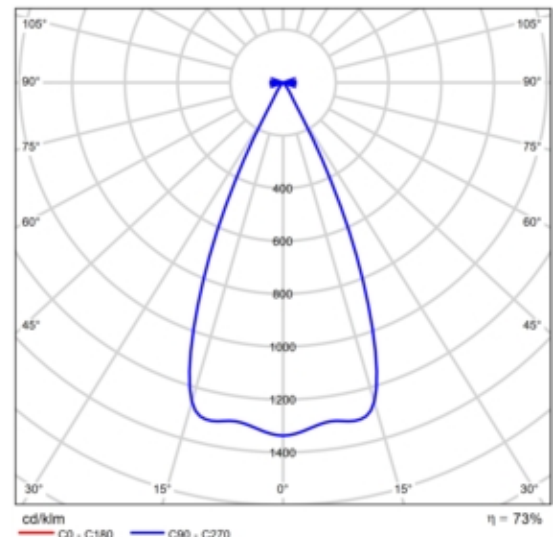

CDL polare

Valutazione di abbagliamento secondo UGR												
p. Soffitto		70	70	50	50	30	70	70	50	50	30	
p. Pareti		50	30	50	30	30	50	30	50	30	30	
p. Pavimento		20	20	20	20	20	20	20	20	20	20	
Dimensioni del locale		Linea di mira perpendicolare all'asse delle lampade					Linea di mira parallela all'asse delle lampade					
X	Y											
2H	2H	7.3	8.0	7.5	8.2	8.4	7.3	8.0	7.5	8.2	8.4	
	3H	7.1	7.8	7.4	8.1	8.3	7.1	7.8	7.4	8.1	8.3	
	4H	7.1	7.7	7.4	8.0	8.2	7.1	7.7	7.4	8.0	8.2	
	6H	7.0	7.6	7.3	7.9	8.2	7.0	7.6	7.3	7.9	8.2	
	8H	7.0	7.5	7.3	7.8	8.1	7.0	7.5	7.3	7.8	8.1	
4H	2H	7.1	7.7	7.4	8.0	8.2	7.1	7.7	7.4	8.0	8.2	
	3H	6.9	7.5	7.3	7.8	8.1	6.9	7.5	7.3	7.8	8.1	
	4H	6.8	7.3	7.2	7.7	8.0	6.8	7.3	7.2	7.7	8.0	
	6H	6.7	7.2	7.2	7.5	7.9	6.7	7.2	7.2	7.5	7.9	
	8H	6.7	7.1	7.1	7.5	7.9	6.7	7.1	7.1	7.5	7.9	
8H	2H	6.7	7.0	7.1	7.4	7.8	6.7	7.0	7.1	7.4	7.8	
	4H	6.7	7.1	7.1	7.5	7.9	6.7	7.1	7.1	7.5	7.9	
	6H	6.6	6.9	7.1	7.4	7.8	6.6	6.9	7.1	7.4	7.8	
	8H	6.6	6.8	7.0	7.3	7.8	6.6	6.8	7.0	7.3	7.8	
	12H	6.5	6.8	7.0	7.2	7.7	6.5	6.8	7.0	7.2	7.7	
12H	4H	6.7	7.0	7.1	7.4	7.8	6.7	7.0	7.1	7.4	7.8	
	6H	6.6	6.8	7.0	7.3	7.8	6.6	6.8	7.0	7.3	7.8	
	8H	6.5	6.8	7.0	7.2	7.7	6.5	6.8	7.0	7.2	7.7	

Variazione della posizione dell'osservatore per le distanze delle lampade S		
S = 1.0H	+5.7 / -13.8	+5.7 / -13.8
S = 1.5H	+8.5 / -20.8	+8.5 / -20.8
S = 2.0H	+10.5 / -22.3	+10.5 / -22.3

Tabella standard	BK00	BK00
Attenuto il cono	-12.5	-12.5

Indici di abbagliamento corretti riferiti a 2850lm Fluxo Luminoso riferito

Diagramma UGR (SHR: 0.25)

Scheda tecnica prodotto

iGuzzini - Palco iNOut - ø119mm - EI06.01 - Proiettore con basetta - Led Warm White- Alimentazione Elettronica Integrata - Ottica Wide Flood - 24W 2850lm - 3000K - Bianco

integrato nel prodotto. Possibilità di utilizzare accessori ottici con montaggio esterno tramite cornice porta accessori. Tutte le viti esterne utilizzate sono in acciaio inox A2.

EI06.01 - Proiettore con basetta - Led Warm White- Alimentazione Elettronica Integrata - Ottica Wide Flood - 24W 2850lm - 3000K - Bianco

B14C - Lampada LED Warm White CRI>80

y	C0°	C90°	C0°- C360°
0°-180°	3810.17	3810.17	3810.17
60°-90°	0.89	0.89	0.89

Tabella valori di abbagliamento [cd]

Scheda tecnica prodotto

iGuzzini - Palco iNOut - ø119mm - EI09.01 - Proiettore con basetta - Led Warm White - Alimentazione Elettronica Integrata - Ottica Very Wide Flood - 24W 2950lm - 3000K - Bianco



Articolo No.	EI09
P	26.5 W
Φ _{Lampadina}	2950 lm
Φ _{Lampada}	2478 lm
η	83.99 %
Efficienza	93.5 lm/W
CCT	3042 K
CRI	80

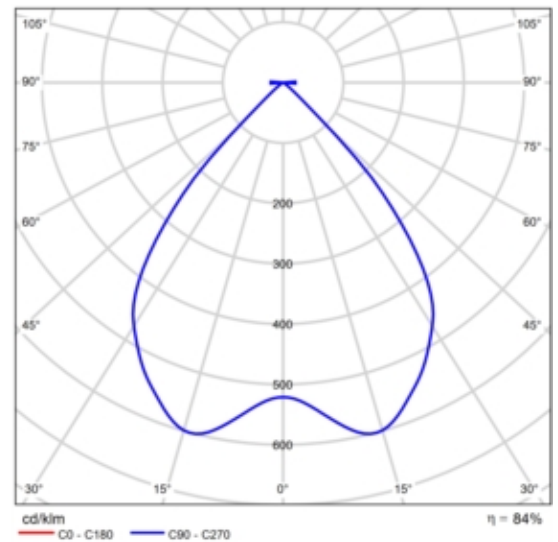

CDL polare

EI09 :

Proiettore finalizzato all'impiego di sorgenti luminose a LED, Ottica Very Wide Flood. Costituito da vano ottico e basetta realizzati in lega di alluminio EN1706AC 46100LF, e sottoposti a un processo di pre-trattamento multi step, in cui le fasi principali sono sgrassaggio, fluorozirconatura (strato protettivo superficiale) e sigillatura (strato nano-strutturato ai silani). La fase successiva di verniciatura è realizzata con primer e vernice acrilica liquida, cotta a 150°C, che fornisce un'alta resistenza agli agenti atmosferici ed ai raggi UV. Vetro di chiusura sodico calcico temprato, spessore 5 mm. La doppia orientabilità permette una rotazione di 360° attorno l'asse verticale e una inclinazione di 90° sul piano orizzontale. Blocchi meccanici del puntamento sia per la rotazione sull'asse verticale che rispetto al piano orizzontale. Completo di circuito LED monocromatico con sistema ottico Opti Beam Reflector. Il prodotto è completo di pressacavo PG13,5. Alimentatore elettronico DALI integrato nel prodotto. Possibilità di utilizzare accessori ottici con montaggio esterno tramite cornice porta accessori. Tutte le viti esterne utilizzate sono in acciaio inox A2.

EI09.01 - Proiettore con basetta - Led Warm White - Alimentazione

Valutazione di abbagliamento secondo UGR												
z	70	70	50	50	30	70	70	50	50	30	30	
z	50	30	50	30	20	50	30	50	30	20	20	
z	20	20	20	20	20	20	20	20	20	20	20	
Dimensioni del locale		Linea di mira perpendicolare all'asse delle lampade					Linea di mira parallela all'asse delle lampade					
X	Y											
2H	2H	24.4	25.2	24.6	25.4	25.6	24.4	25.2	24.6	25.4	25.6	
	3H	24.2	25.0	24.5	25.2	25.5	24.2	25.0	24.5	25.2	25.5	
	4H	24.2	24.9	24.5	25.1	25.4	24.2	24.9	24.5	25.1	25.4	
	6H	24.1	24.8	24.4	25.0	25.3	24.1	24.8	24.4	25.0	25.3	
	8H	24.0	24.7	24.4	25.0	25.3	24.0	24.7	24.4	25.0	25.3	
4H	2H	24.2	24.9	24.5	25.1	25.4	24.2	24.9	24.5	25.1	25.4	
	3H	24.0	24.6	24.4	24.9	25.2	24.0	24.6	24.4	24.9	25.2	
	4H	23.9	24.5	24.3	24.8	25.2	23.9	24.5	24.3	24.8	25.2	
	6H	23.8	24.3	24.3	24.7	25.1	23.8	24.3	24.3	24.7	25.1	
	8H	23.8	24.2	24.2	24.6	25.0	23.8	24.2	24.2	24.6	25.0	
8H	2H	23.8	24.2	24.2	24.6	25.0	23.8	24.2	24.2	24.6	25.0	
	3H	23.7	24.1	24.2	24.5	24.9	23.7	24.1	24.2	24.5	24.9	
	4H	23.7	24.0	24.1	24.4	24.8	23.7	24.0	24.1	24.4	24.8	
	6H	23.6	23.9	24.1	24.4	24.8	23.6	23.9	24.1	24.4	24.8	
	12H	23.6	23.9	24.1	24.4	24.8	23.6	23.9	24.1	24.4	24.8	
12H	4H	23.8	24.2	24.2	24.6	25.0	23.8	24.2	24.2	24.6	25.0	
	6H	23.7	24.0	24.1	24.4	24.8	23.7	24.0	24.1	24.4	24.8	
	8H	23.6	23.9	24.1	24.4	24.8	23.6	23.9	24.1	24.4	24.8	
Variazione della posizione dell'osservatore per le distanze delle lampade S												
S = 1.0H	+3.4 / -18.2					+3.4 / -18.2						
S = 1.5H	+5.6 / -28.3					+5.6 / -28.3						
S = 2.0H	+7.6 / -29.5					+7.6 / -29.5						
Tabella standard		BK00					BK00					
Attorno al conettore		5.1					5.1					
Indici di abbagliamento corretti riferiti a 2950lm Fluxo Luminoso riferito												

Diagramma UGR (SHR: 0.25)

Scheda tecnica prodotto

iGuzzini - Palco iNOut - ø119mm - EI09.01 - Proiettore con basetta - Led Warm White - Alimentazione Elettronica Integrata - Ottica Very Wide Flood - 24W 2950lm - 3000K - Bianco

Elettronica Integrata - Ottica Very Wide Flood - 24W 2950lm - 3000K - Bianco

B17C - Lampada LED Warm White CRI>80

Scheda tecnica prodotto

iGuzzini - Palco iNOut - ø119mm - EI09.01 - Proiettore con basetta - Led Warm White - Alimentazione Elettronica Integrata - Ottica Very Wide Flood - 24W 2950lm - 3000K - Bianco



Articolo No.	EI09
P	26.5 W
P _{illuminazione di emergenza}	5.3 W
Φ _{Lampadina}	2950 lm
Φ _{Lampada}	2478 lm
Φ _{illuminazione di emergenza}	496 lm
η	83.99 %
Efficienza	93.5 lm/W
CCT	3042 K
CRI	80
ELF	20 %

EI09 :

Proiettore finalizzato all'impiego di sorgenti luminose a LED, Ottica Very Wide Flood. Costituito da vano ottico e basetta realizzati in lega di alluminio EN1706AC 46100LF, e sottoposti a un processo di pre-trattamento multi step, in cui le fasi principali sono sgrassaggio, fluorozirconatura (strato protettivo superficiale) e sigillatura (strato nano-strutturato ai silani). La fase successiva di verniciatura è realizzata con primer e vernice acrilica liquida, cotta a 150°C, che fornisce un'alta resistenza agli agenti atmosferici ed ai raggi UV. Vetro di chiusura sodico calcico temprato, spessore 5 mm. La doppia orientabilità permette una rotazione di 360° attorno l'asse verticale e una inclinazione di 90° sul piano orizzontale. Blocchi meccanici del puntamento sia per la rotazione sull'asse verticale che rispetto al piano orizzontale. Completo di circuito LED monocromatico con sistema ottico Opti Beam Reflector. Il prodotto è completo di pressacavo PG13,5. Alimentatore elettronico DALI

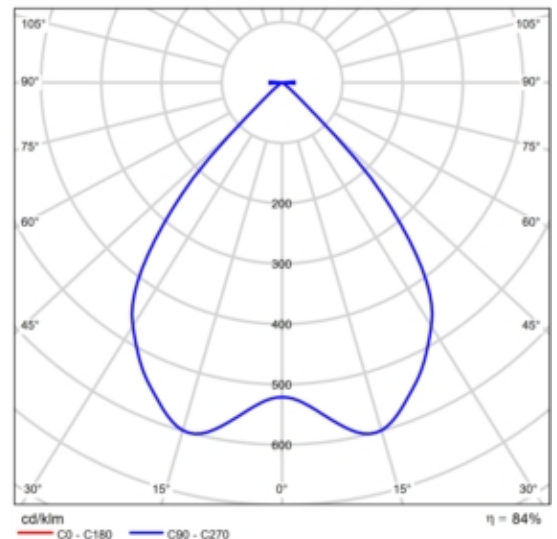

CDL polare

Valutazione di abbagliamento secondo UGR												
f. Soffitto		70	70	50	50	30	70	70	50	50	30	
f. Pareti		50	30	50	30	30	50	30	50	30	30	
f. Pavimento		20	20	20	20	20	20	20	20	20	20	
Dimensioni del locale		Linea di mira perpendicolare all'asse delle lampade					Linea di mira parallela all'asse delle lampade					
X	Y											
2H	2H	24.4	25.2	24.6	25.4	25.6	24.4	25.2	24.6	25.4	25.6	
	3H	24.2	25.0	24.5	25.2	25.5	24.2	25.0	24.5	25.2	25.5	
	4H	24.2	24.9	24.5	25.1	25.4	24.2	24.9	24.5	25.1	25.4	
	6H	24.1	24.8	24.4	25.0	25.3	24.1	24.8	24.4	25.0	25.3	
	8H	24.0	24.7	24.4	25.0	25.3	24.0	24.7	24.4	25.0	25.3	
4H	2H	24.2	24.9	24.5	25.1	25.4	24.2	24.9	24.5	25.1	25.4	
	3H	24.0	24.6	24.4	24.9	25.2	24.0	24.6	24.4	24.9	25.2	
	4H	23.9	24.5	24.3	24.8	25.2	23.9	24.5	24.3	24.8	25.2	
	6H	23.8	24.3	24.3	24.7	25.1	23.8	24.3	24.3	24.7	25.1	
	8H	23.8	24.2	24.2	24.6	25.0	23.8	24.2	24.2	24.6	25.0	
8H	2H	23.8	24.2	24.2	24.6	25.0	23.8	24.2	24.2	24.6	25.0	
	3H	23.7	24.1	24.2	24.5	24.9	23.7	24.1	24.2	24.5	24.9	
	4H	23.7	24.0	24.1	24.4	24.8	23.7	24.0	24.1	24.4	24.8	
	6H	23.6	23.9	24.1	24.4	24.8	23.6	23.9	24.1	24.4	24.8	
	12H	23.6	23.9	24.1	24.4	24.8	23.6	23.9	24.1	24.4	24.8	
12H	4H	23.8	24.2	24.2	24.6	25.0	23.8	24.2	24.2	24.6	25.0	
	6H	23.7	24.0	24.1	24.4	24.8	23.7	24.0	24.1	24.4	24.8	
	8H	23.6	23.9	24.1	24.4	24.8	23.6	23.9	24.1	24.4	24.8	
Variazione della posizione dell'osservatore per le distanze delle lampade S												
S = 1.0H		+3.4 / -18.2					+3.4 / -18.2					
S = 1.5H		+5.6 / -28.3					+5.6 / -28.3					
S = 2.0H		+7.6 / -29.5					+7.6 / -29.5					
Tabella standard		BK00					BK00					
Attenuto il cono		5.1					5.1					
Indici di abbagliamento corretti riferiti a 2950lm Fluxo Luminoso riferito												

Diagramma UGR (SHR: 0.25)

Scheda tecnica prodotto

iGuzzini - Palco iNOut - ø119mm - EI09.01 - Proiettore con basetta - Led Warm White - Alimentazione Elettronica Integrata - Ottica Very Wide Flood - 24W 2950lm - 3000K - Bianco

integrato nel prodotto. Possibilità di utilizzare accessori ottici con montaggio esterno tramite cornice porta accessori. Tutte le viti esterne utilizzate sono in acciaio inox A2.

EI09.01 - Proiettore con basetta - Led Warm White - Alimentazione Elettronica Integrata - Ottica Very Wide Flood - 24W 2950lm - 3000K - Bianco

B17C - Lampada LED Warm White CRI>80

y	C0°	C90°	C0°- C360°
0°-180°	1771.59	1771.59	1771.59
60°-90°	4.47	4.47	4.47

Tabella valori di abbagliamento [cd]

Scheda tecnica prodotto

Linea Light Group - Ribbon Plus - LED strip, IP20 - 3.2 W



Articolo No.	98636
P	3.2 W
$\Phi_{Lampadina}$	428 lm
$\Phi_{Lampada}$	428 lm
η	100.00 %
Efficienza	133.7 lm/W
CCT	3000 K
CRI	85

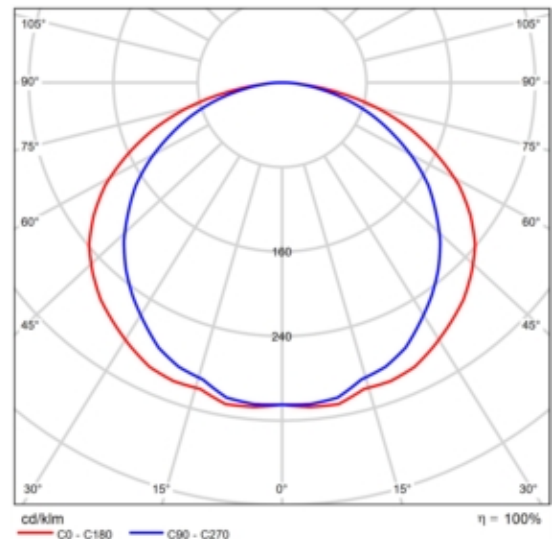

CDL polare

Valutazione di abbagliamento secondo UGR												
f. Soffitto		70	70	50	50	30	70	70	50	50	30	
f. Pareti		50	30	50	30	30	50	30	50	30	30	
f. Pavimento		20	20	20	20	20	20	20	20	20	20	
Dimensione locale X y		Linea di mira perpendicolare all'asse delle lampade					Linea di mira parallela all'asse delle lampade					
2H	2H	23.0	24.5	23.3	24.7	24.9	21.7	23.1	22.0	23.4	23.6	
	3H	25.0	26.3	25.3	26.5	26.8	23.3	24.6	23.6	24.8	25.1	
	4H	25.8	27.0	26.1	27.3	27.6	23.9	25.1	24.3	25.4	25.7	
	6H	26.3	27.5	26.7	27.8	28.1	24.4	25.5	24.7	25.8	26.1	
	8H	26.5	27.6	26.9	27.9	28.2	24.5	25.6	24.9	25.9	26.3	
4H	2H	23.6	24.8	24.0	25.1	25.4	22.6	23.8	23.0	24.1	24.4	
	3H	25.7	26.8	26.1	27.1	27.5	24.3	25.4	24.7	25.7	26.1	
	4H	26.7	27.6	27.1	28.0	28.3	25.1	26.0	25.5	26.4	26.8	
	6H	27.4	28.2	27.8	28.6	29.0	25.7	26.5	26.1	26.9	27.3	
	8H	27.6	28.4	28.0	28.8	29.2	25.9	26.6	26.3	27.0	27.5	
8H	4H	26.9	27.7	27.4	28.1	28.5	25.5	26.3	26.0	26.7	27.1	
	6H	27.8	28.4	28.2	28.8	29.3	26.2	26.9	26.7	27.3	27.8	
	8H	28.1	28.6	28.6	29.1	29.6	26.5	27.1	27.0	27.5	28.0	
	12H	28.3	28.8	28.8	29.2	29.7	26.7	27.2	27.2	27.7	28.2	
	12H	26.9	27.6	27.4	28.0	28.5	25.6	26.3	26.0	26.7	27.1	
Tabella standard	Attenuto di correzione		BK07				BK06				9.3	

Diagramma UGR (SHR: 0.25)

Scheda tecnica prodotto

Non ancora Membro DIALux - ALPHA INSERT SYM FROST C9 3000K IP20

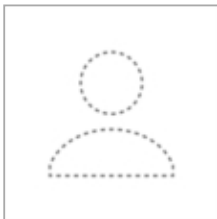

Articolo No.	A3971.C9.IP20.00.PS Y.FR
P	24.0 W
$\Phi_{Lampadina}$	2340 lm
$\Phi_{Lampada}$	1364 lm
η	58.29 %
Efficienza	56.8 lm/W
CCT	3000 K
CRI	93

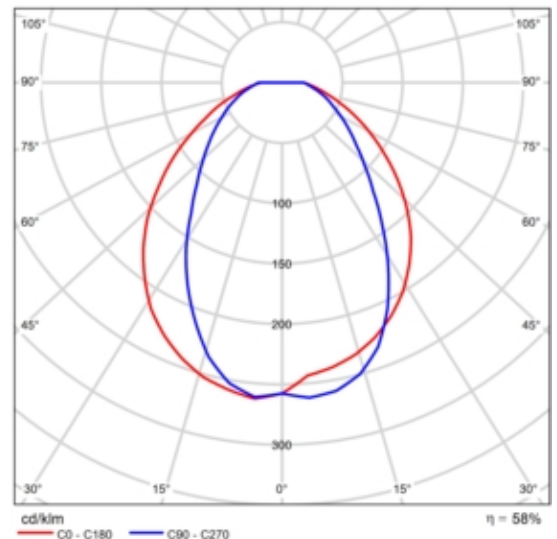

CDL polare

Scheda tecnica prodotto

Non ancora Membro DIALux - BANISTER-FC 0,5m2.5WCL.3 3000K

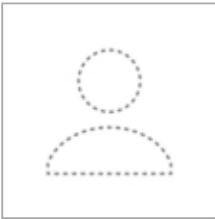

Articolo No.	06BA2C4599C
P	3.0 W
$\Phi_{Lampadina}$	114 lm
$\Phi_{Lampada}$	114 lm
η	100.00 %
Efficienza	38.0 lm/W
CCT	3000 K
CRI	100

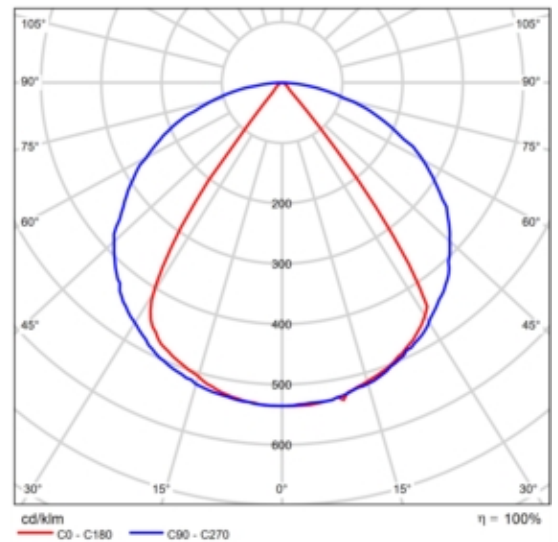

CDL polare

Scheda tecnica prodotto

Non ancora Membro DIALux - BANISTER-FC 1m 5W CL.3 3000K

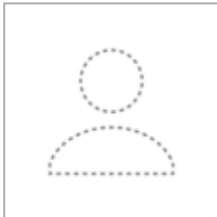

Articolo No.	06BA2F4599C
P	5.0 W
$\Phi_{Lampadina}$	227 lm
$\Phi_{Lampada}$	227 lm
η	100.00 %
Efficienza	45.4 lm/W
CCT	3000 K
CRI	100

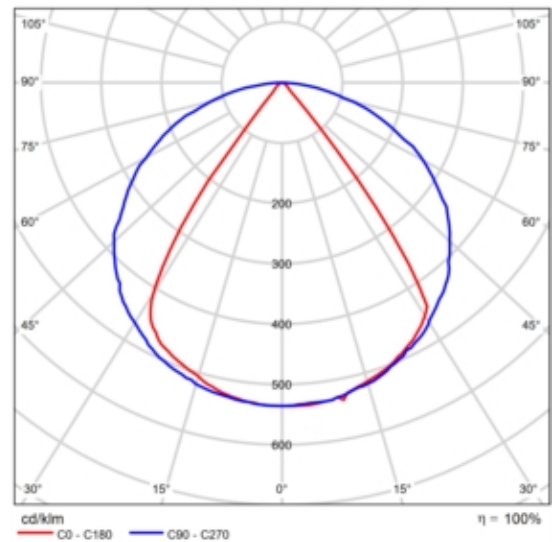

CDL polare

Scheda tecnica prodotto

Non ancora Membro DIALux - BANISTER-FC 2m 10W CL.3 3000K

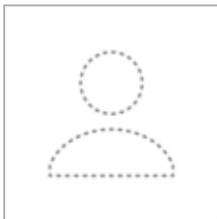

Articolo No.	06BA2N4599C
P	10.0 W
$\Phi_{Lampadina}$	454 lm
$\Phi_{Lampada}$	454 lm
η	100.00 %
Efficienza	45.4 lm/W
CCT	3000 K
CRI	100

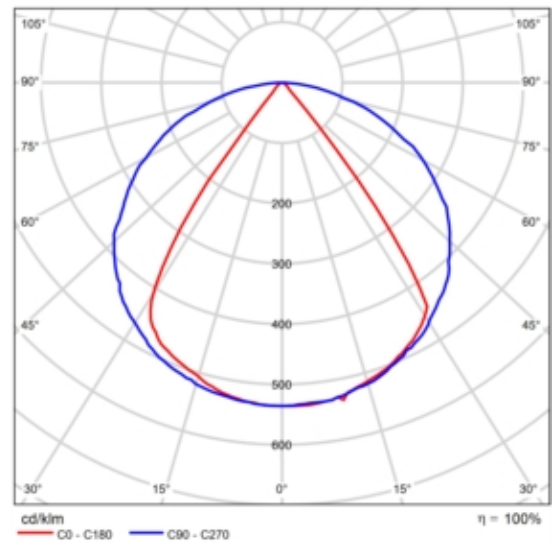

CDL polare

Scheda tecnica prodotto

Targetti - CCTEVO 10 UGR RA90 15W 30K R PW



Articolo No.	1T8401
P	17.0 W
P _{illuminazione di emergenza}	17.0 W
Φ _{Lampadina}	2127 lm
Φ _{Lampada}	1680 lm
Φ _{illuminazione di emergenza}	1680 lm
η	78.97 %
Efficienza	98.8 lm/W
CCT	3000 K
CRI	90
ELF	100 %

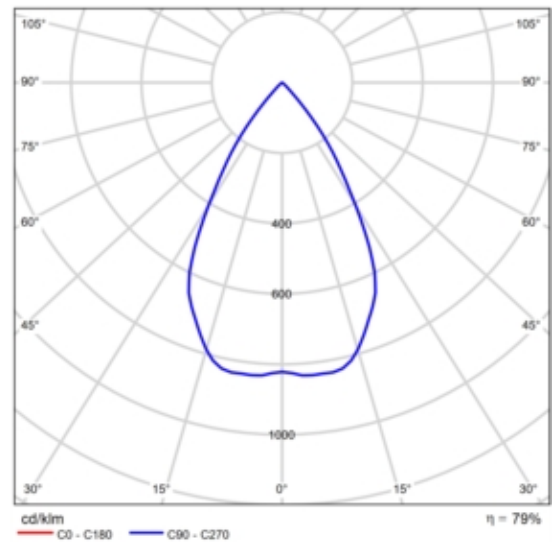

CDL polare

Valutazione di abbagliamento secondo UGR												
p. Soffitto		70	70	50	50	30	70	70	50	50	30	
p. Pareti		50	30	50	30	30	50	30	50	30	30	
p. Pavimento		20	20	20	20	20	20	20	20	20	20	
Dimensioni locali X y		Linea di mira perpendicolare all'asse delle lampade					Linea di mira parallela all'asse delle lampade					
2H	2H	19.4	20.2	19.6	20.4	20.6	19.4	20.2	19.6	20.4	20.6	
	3H	19.3	20.0	19.5	20.2	20.4	19.3	20.0	19.5	20.2	20.4	
	4H	19.2	19.8	19.5	20.1	20.4	19.2	19.8	19.5	20.1	20.4	
	6H	19.1	19.7	19.4	20.0	20.3	19.1	19.7	19.4	20.0	20.3	
	8H	19.1	19.7	19.4	20.0	20.3	19.1	19.7	19.4	20.0	20.3	
4H	2H	19.2	19.8	19.5	20.1	20.4	19.2	19.8	19.5	20.1	20.4	
	3H	19.0	19.6	19.4	19.9	20.2	19.0	19.6	19.4	19.9	20.2	
	4H	18.9	19.5	19.3	19.8	20.1	18.9	19.5	19.3	19.8	20.1	
	6H	18.9	19.3	19.3	19.7	20.1	18.9	19.3	19.3	19.7	20.1	
	8H	18.8	19.2	19.2	19.6	20.0	18.8	19.2	19.2	19.6	20.0	
8H	4H	18.8	19.2	19.2	19.6	20.0	18.8	19.2	19.2	19.6	20.0	
	6H	18.7	19.1	19.2	19.5	19.9	18.7	19.1	19.2	19.5	19.9	
	8H	18.7	19.0	19.2	19.4	19.9	18.7	19.0	19.2	19.4	19.9	
	12H	18.7	18.9	19.1	19.3	19.8	18.7	18.9	19.1	19.3	19.8	
	12H	18.8	19.2	19.2	19.6	20.0	18.8	19.2	19.2	19.6	20.0	
12H	4H	18.8	19.2	19.2	19.6	20.0	18.8	19.2	19.2	19.6	20.0	
	6H	18.7	19.0	19.2	19.4	19.9	18.7	19.0	19.2	19.4	19.9	
	8H	18.7	18.9	19.1	19.3	19.8	18.7	18.9	19.1	19.3	19.8	
Variazione della posizione dell'osservatore per le distanze delle lampade S												
S = 1.0H		+5.0 / -18.8					+5.0 / -18.8					
S = 1.5H		+7.8 / -19.8					+7.8 / -19.8					
S = 2.0H		+9.8 / -20.3					+9.8 / -20.3					
Tabella standard		BK00					BK00					
Attorno al conettore		-0.1					-0.1					
Indici di abbagliamento corretti riferiti a 2127lm Fluxo luminoso sferico												

Diagramma UGR (SHR: 0.25)

Scheda tecnica prodotto

Targetti - CCTEVO 10 UGR RA90 15W 30K R PW

y	C0°	C90°	C0°- C360°
0°-180°	1776.96	1776.96	1776.96
60°-90°	2.57	2.57	2.57

Tabella valori di abbagliamento [cd]

Scheda tecnica prodotto

Targetti - CCTEVO 10 UGR RA90 15W 30K R PW



Articolo No.	1T8401
P	17.0 W
P _{illuminazione di emergenza}	2.6 W
Φ _{Lampadina}	2127 lm
Φ _{Lampada}	1680 lm
Φ _{illuminazione di emergenza}	252 lm
η	78.97 %
Efficienza	98.8 lm/W
CCT	3000 K
CRI	90
ELF	15 %

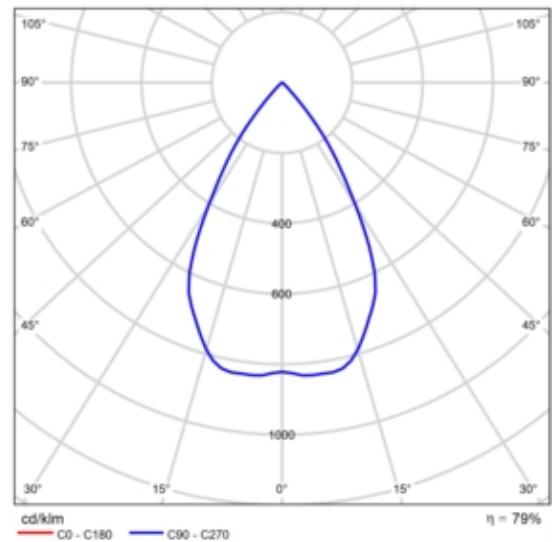

CDL polare

Valutazione di abbagliamento secondo UGR												
p. Soffitto		70	70	50	50	30	70	70	50	50	30	
p. Pareti		50	30	50	30	30	50	30	50	30	30	
p. Pavimento		20	20	20	20	20	20	20	20	20	20	
Dimensione locale X y		Linea di mira perpendicolare all'asse delle lampade					Linea di mira parallela all'asse delle lampade					
2H	2H	19.4	20.2	19.6	20.4	20.6	19.4	20.2	19.6	20.4	20.6	
	3H	19.3	20.0	19.5	20.2	20.4	19.3	20.0	19.5	20.2	20.4	
	4H	19.2	19.8	19.5	20.1	20.4	19.2	19.8	19.5	20.1	20.4	
	6H	19.1	19.7	19.4	20.0	20.3	19.1	19.7	19.4	20.0	20.3	
	8H	19.1	19.7	19.4	20.0	20.3	19.1	19.7	19.4	20.0	20.3	
4H	2H	19.2	19.8	19.5	20.1	20.4	19.2	19.8	19.5	20.1	20.4	
	3H	19.0	19.6	19.4	19.9	20.2	19.0	19.6	19.4	19.9	20.2	
	4H	18.9	19.5	19.3	19.8	20.1	18.9	19.5	19.3	19.8	20.1	
	6H	18.9	19.3	19.3	19.7	20.1	18.9	19.3	19.3	19.7	20.1	
	8H	18.8	19.2	19.2	19.6	20.0	18.8	19.2	19.2	19.6	20.0	
8H	4H	18.8	19.2	19.2	19.6	20.0	18.8	19.2	19.2	19.6	20.0	
	6H	18.7	19.1	19.2	19.5	19.9	18.7	19.1	19.2	19.5	19.9	
	8H	18.7	19.0	19.2	19.4	19.9	18.7	19.0	19.2	19.4	19.9	
	12H	18.7	18.9	19.1	19.3	19.8	18.7	18.9	19.1	19.3	19.8	
	12H	18.8	19.2	19.2	19.6	20.0	18.8	19.2	19.2	19.6	20.0	
12H	4H	18.8	19.2	19.2	19.6	20.0	18.8	19.2	19.2	19.6	20.0	
	6H	18.7	19.0	19.2	19.4	19.9	18.7	19.0	19.2	19.4	19.9	
	8H	18.7	18.9	19.1	19.3	19.8	18.7	18.9	19.1	19.3	19.8	
Variazione della posizione dell'osservatore per le distanze delle lampade S												
S = 1.0H		+5.0 / -18.8					+5.0 / -18.8					
S = 1.5H		+7.8 / -19.8					+7.8 / -19.8					
S = 2.0H		+9.8 / -20.3					+9.8 / -20.3					
Tabella standard		BK00					BK00					
Attenuto di correzione		-0.1					-0.1					
Indici di abbagliamento corretti riferiti a 2127lm Fluss luminoso sferico												

Diagramma UGR (SHR: 0.25)

Scheda tecnica prodotto

Targetti - CCTEVO 10 UGR RA90 15W 30K R PW

y	C0°	C90°	C0°- C360°
0°-180°	1776.96	1776.96	1776.96
60°-90°	2.57	2.57	2.57

Tabella valori di abbagliamento [cd]

Scheda tecnica prodotto

Targetti - CCTEVO 16 UGR RA90 20W 30K R PW



Articolo No.	1T8294
P	22.7 W
$\Phi_{Lampadina}$	3038 lm
$\Phi_{Lampada}$	2267 lm
η	74.63 %
Efficienza	99.9 lm/W
CCT	3000 K
CRI	90

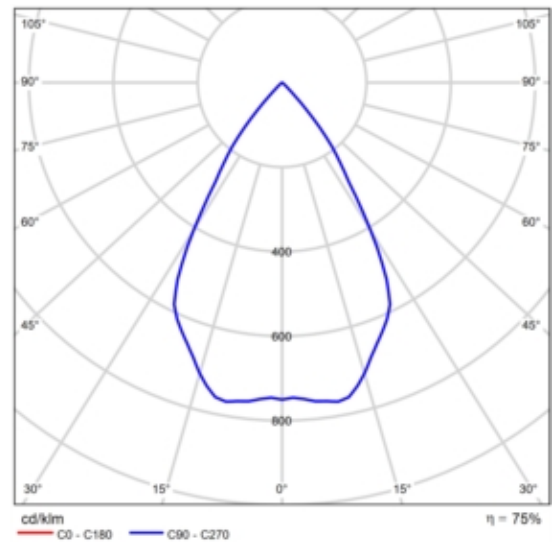

CDL polare

Valutazione di abbagliamento secondo UGR												
f. Soffitto		70	70	50	50	30	70	70	50	50	30	
f. Pareti		50	30	50	30	30	50	30	50	30	30	
f. Pavimento		20	20	20	20	20	20	20	20	20	20	
Dimensione locale X y		Linea di mira perpendicolare all'asse delle lampade					Linea di mira parallela all'asse delle lampade					
2H	2H	17.4	18.2	17.7	18.4	18.6	17.4	18.2	17.7	18.4	18.6	
	3H	17.3	18.0	17.6	18.2	18.5	17.3	18.0	17.6	18.2	18.5	
	4H	17.2	17.9	17.5	18.1	18.4	17.2	17.9	17.5	18.1	18.4	
	6H	17.1	17.8	17.5	18.0	18.3	17.1	17.8	17.5	18.0	18.3	
	12H	17.1	17.7	17.4	18.0	18.3	17.1	17.7	17.4	18.0	18.3	
4H	2H	17.2	17.9	17.5	18.1	18.4	17.2	17.9	17.5	18.1	18.4	
	3H	17.1	17.6	17.4	17.9	18.3	17.1	17.6	17.4	17.9	18.3	
	4H	17.0	17.5	17.4	17.8	18.2	17.0	17.5	17.4	17.8	18.2	
	6H	16.9	17.3	17.3	17.7	18.1	16.9	17.3	17.3	17.7	18.1	
	12H	16.8	17.2	17.2	17.6	18.0	16.8	17.2	17.2	17.6	18.0	
8H	4H	16.9	17.3	17.3	17.6	18.0	16.9	17.3	17.3	17.6	18.0	
	6H	16.8	17.1	17.2	17.5	18.0	16.8	17.1	17.2	17.5	18.0	
	8H	16.7	17.0	17.2	17.4	17.9	16.7	17.0	17.2	17.4	17.9	
	12H	16.7	16.9	17.2	17.4	17.9	16.7	16.9	17.2	17.4	17.9	
	12H	16.8	17.2	17.2	17.6	18.0	16.8	17.2	17.2	17.6	18.0	
12H	6H	16.7	17.0	17.2	17.4	17.9	16.7	17.0	17.2	17.4	17.9	
	8H	16.7	16.9	17.2	17.4	17.9	16.7	16.9	17.2	17.4	17.9	
	8H	16.7	16.9	17.2	17.4	17.9	16.7	16.9	17.2	17.4	17.9	
Variazione della posizione dell'osservatore per le distanze delle lampade S												
S = 1.0H		+5.0 / -25.0					+5.0 / -25.0					
S = 1.5H		+7.8 / -25.8					+7.8 / -25.8					
S = 2.0H		+9.8 / -26.3					+9.8 / -26.3					
Tabella standard		BK00					BK00					
Attenuto di correzione		-2.3					-2.3					
Indici di abbagliamento corretti riferiti a 3038lm Fluxo luminoso sferico												

Diagramma UGR (SHR: 0.25)

Scheda tecnica prodotto

Targetti - CCTEVO 16 UGR RA90 20W 30K R PW



Articolo No.	1T8294
P	22.7 W
P _{illuminazione di emergenza}	22.7 W
Φ _{Lampadina}	3038 lm
Φ _{Lampada}	2267 lm
Φ _{illuminazione di emergenza}	2267 lm
η	74.63 %
Efficienza	99.9 lm/W
CCT	3000 K
CRI	90
ELF	100 %

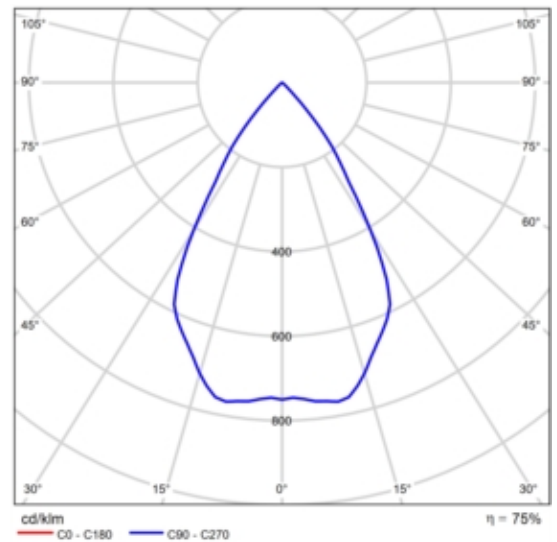

CDL polare

Valutazione di abbagliamento secondo UGR												
f. Soffitto		70	70	50	50	30	70	70	50	50	30	
f. Pareti		50	30	50	30	30	50	30	50	30	30	
f. Pavimento		20	20	20	20	20	20	20	20	20	20	
Dimensione locale X y		Linea di mira perpendicolare all'asse delle lampade					Linea di mira parallela all'asse delle lampade					
		X	Y									
2H	2H	17.4	18.2	17.7	18.4	18.6	17.4	18.2	17.7	18.4	18.6	
	3H	17.3	18.0	17.6	18.2	18.5	17.3	18.0	17.6	18.2	18.5	
	4H	17.2	17.9	17.5	18.1	18.4	17.2	17.9	17.5	18.1	18.4	
	6H	17.1	17.8	17.5	18.0	18.3	17.1	17.8	17.5	18.0	18.3	
	8H	17.1	17.7	17.4	18.0	18.3	17.1	17.7	17.4	18.0	18.3	
4H	12H	17.1	17.6	17.4	17.9	18.2	17.1	17.6	17.4	17.9	18.2	
	2H	17.2	17.9	17.5	18.1	18.4	17.2	17.9	17.5	18.1	18.4	
	3H	17.1	17.6	17.4	17.9	18.3	17.1	17.6	17.4	17.9	18.3	
	4H	17.0	17.5	17.4	17.8	18.2	17.0	17.5	17.4	17.8	18.2	
	6H	16.9	17.3	17.3	17.7	18.1	16.9	17.3	17.3	17.7	18.1	
8H	12H	16.8	17.2	17.2	17.6	18.0	16.8	17.2	17.2	17.6	18.0	
	4H	16.9	17.3	17.3	17.6	18.0	16.9	17.3	17.3	17.6	18.0	
	6H	16.8	17.1	17.2	17.5	18.0	16.8	17.1	17.2	17.5	18.0	
	8H	16.7	17.0	17.2	17.4	17.9	16.7	17.0	17.2	17.4	17.9	
	12H	16.7	16.9	17.2	17.4	17.9	16.7	16.9	17.2	17.4	17.9	
12H	4H	16.8	17.2	17.2	17.6	18.0	16.8	17.2	17.2	17.6	18.0	
	6H	16.7	17.0	17.2	17.4	17.9	16.7	17.0	17.2	17.4	17.9	
	8H	16.7	16.9	17.2	17.4	17.9	16.7	16.9	17.2	17.4	17.9	
Variazione della posizione dell'osservatore per le distanze delle lampade S												
S = 1.0H		+5.0 / -25.0					+5.0 / -25.0					
S = 1.5H		+7.8 / -25.8					+7.8 / -25.8					
S = 2.0H		+9.8 / -26.3					+9.8 / -26.3					
Tabella standard		BK00					BK00					
Attorno al conettore		-2.3					-2.3					
Indici di abbagliamento corretti riferiti a 3000lm Fluxo luminoso riferito												

Diagramma UGR (SHR: 0.25)

Scheda tecnica prodotto

Targetti - CCTEVO 16 UGR RA90 20W 30K R PW

y	C0°	C90°	C0°- C360°
0°-180°	2328.98	2328.98	2328.98
60°-90°	1.46	1.46	1.46

Tabella valori di abbagliamento [cd]

Scheda tecnica prodotto

ZUMTOBEL - SLOIN A K SL IP54 L2040 HE LDE SRE

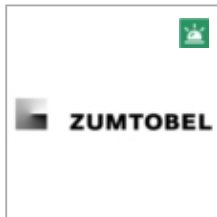

Articolo No.	22169919 (4000 K PC)
P	32.7 W
P _{illuminazione di emergenza}	32.7 W
Φ _{Lampadina}	4800 lm
Φ _{Lampada}	4801 lm
Φ _{illuminazione di emergenza}	4801 lm
η	100.02 %
Efficienza	146.8 lm/W
CCT	3000 K
CRI	80
ELF	100 %

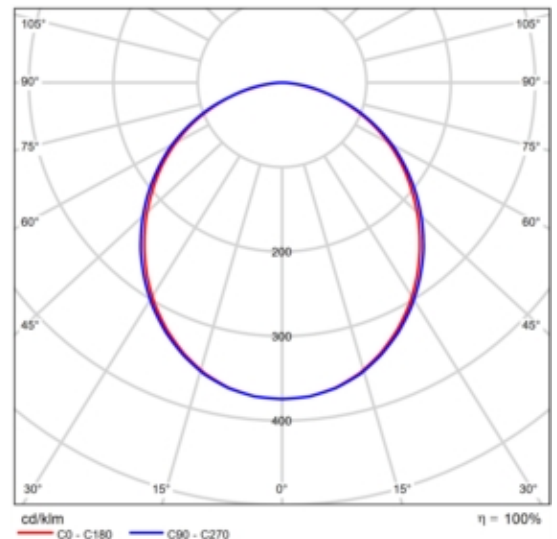

CDL polare

Valutazione di abbagliamento secondo UGR												
f. Soffitto		70	70	50	50	30	70	70	50	50	30	
f. Pareti		50	30	50	30	30	50	30	50	30	30	
f. Pavimento		20	20	20	20	20	20	20	20	20	20	
Dimensioni locali X y		Linea di mira perpendicolare all'asse delle lampade					Linea di mira parallela all'asse delle lampade					
2H	2H	20.6	21.9	20.9	22.2	22.4	20.8	22.1	21.1	22.3	22.6	
	3H	22.1	23.3	22.4	23.6	23.9	22.3	23.5	22.6	23.8	24.1	
	4H	22.7	23.8	23.0	24.1	24.4	22.9	24.0	23.2	24.3	24.6	
	6H	23.0	24.1	23.4	24.4	24.7	23.3	24.4	23.6	24.7	25.0	
	8H	23.1	24.2	23.5	24.5	24.8	23.4	24.5	23.8	24.8	25.1	
12H	23.2	24.2	23.5	24.5	24.8	23.5	24.5	23.8	24.8	25.1		
4H	2H	21.3	22.4	21.6	22.7	23.0	21.4	22.6	21.8	22.8	23.1	
	3H	23.0	24.0	23.4	24.3	24.6	23.1	24.1	23.5	24.4	24.8	
	4H	23.7	24.6	24.1	24.9	25.3	23.9	24.7	24.3	25.1	25.5	
	6H	24.1	24.9	24.6	25.3	25.7	24.4	25.2	24.8	25.5	25.9	
	8H	24.3	25.0	24.7	25.4	25.8	24.6	25.3	25.0	25.7	26.1	
12H	24.3	25.0	24.8	25.4	25.8	24.7	25.3	25.1	25.7	26.2		
8H	4H	24.0	24.7	24.4	25.1	25.5	24.1	24.9	24.6	25.2	25.7	
	6H	24.6	25.1	25.0	25.6	26.0	24.8	25.4	25.3	25.8	26.3	
	8H	24.8	25.3	25.2	25.7	26.2	25.0	25.6	25.5	26.0	26.5	
	12H	24.9	25.3	25.3	25.8	26.3	25.2	25.6	25.7	26.1	26.6	
	12H	24.0	24.6	24.4	25.0	25.5	24.1	24.8	24.6	25.2	25.6	
6H	24.6	25.1	25.1	25.6	26.1	24.8	25.4	25.3	25.8	26.3		
8H	24.8	25.3	25.3	25.8	26.3	25.1	25.6	25.6	26.0	26.5		
Variazione della posizione dell'osservatore per le distanze delle lampade S												
S = 1.0H		+0.1 / -0.1					+0.1 / -0.1					
S = 1.5H		+0.2 / -0.4					+0.2 / -0.4					
S = 2.0H		+0.4 / -0.7					+0.4 / -0.7					
Tabella standard		BK05					BK06					
Attorno al cono		7.2					7.9					
Indici di abbagliamento corretti riferiti a 4000lm Fluss luminoso sferico												

Diagramma UGR (SHR: 0.25)

Scheda tecnica prodotto

ZUMTOBEL - SLOIN A K SL IP54 L2040 HE LDE SRE

y	C0°	C90°	C0°- C360°
0°-180°	1797.12	1797.12	1797.12
60°-90°	709.44	735.84	735.84

Tabella valori di abbagliamento [cd]

Scheda tecnica prodotto

ZUMTOBEL - SLOIN A K SL IP54 L2040 HE LDE SRE

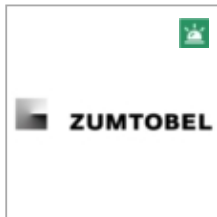

Articolo No.	22169919 (4000 K PC)
P	32.7 W
P _{illuminazione di emergenza}	5.5 W
Φ _{Lampadina}	4800 lm
Φ _{Lampada}	4801 lm
Φ _{illuminazione di emergenza}	800 lm
η	100.02 %
Efficienza	146.8 lm/W
CCT	3000 K
CRI	80
ELF	17 %

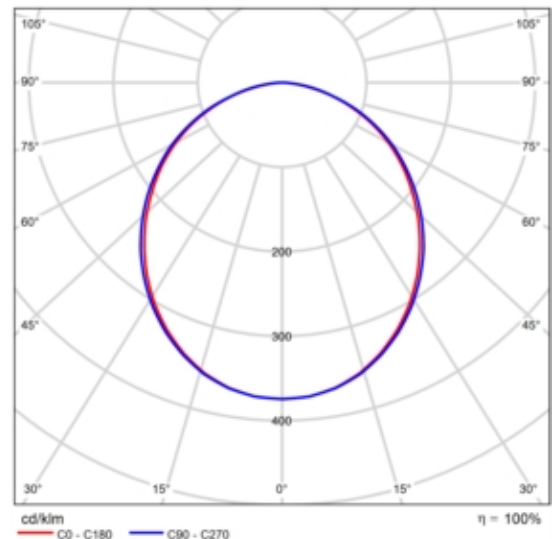

CDL polare

Valutazione di abbagliamento secondo UGR												
f. soffitto		70	70	50	50	30	70	70	50	50	30	
f. pareti		50	30	50	30	30	50	30	50	30	30	
f. pavimento		20	20	20	20	20	20	20	20	20	20	
Dimensioni locali X y		Linea di mira perpendicolare all'asse delle lampade					Linea di mira parallela all'asse delle lampade					
2H	2H	20.6	21.9	20.9	22.2	22.4	20.8	22.1	21.1	22.3	22.6	
	3H	22.1	23.3	22.4	23.6	23.9	22.3	23.5	22.6	23.8	24.1	
	4H	22.7	23.8	23.0	24.1	24.4	22.9	24.0	23.2	24.3	24.6	
	6H	23.0	24.1	23.4	24.4	24.7	23.3	24.4	23.6	24.7	25.0	
	8H	23.1	24.2	23.5	24.5	24.8	23.4	24.5	23.8	24.8	25.1	
12H	23.2	24.2	23.5	24.5	24.8	23.5	24.5	23.8	24.8	25.1		
4H	2H	21.3	22.4	21.6	22.7	23.0	21.4	22.6	21.8	22.8	23.1	
	3H	23.0	24.0	23.4	24.3	24.6	23.1	24.1	23.5	24.4	24.8	
	4H	23.7	24.6	24.1	24.9	25.3	23.9	24.7	24.3	25.1	25.5	
	6H	24.1	24.9	24.6	25.3	25.7	24.4	25.2	24.8	25.5	25.9	
	8H	24.3	25.0	24.7	25.4	25.8	24.6	25.3	25.0	25.7	26.1	
12H	24.3	25.0	24.8	25.4	25.8	24.7	25.3	25.1	25.7	26.2		
8H	4H	24.0	24.7	24.4	25.1	25.5	24.1	24.9	24.6	25.2	25.7	
	6H	24.6	25.1	25.0	25.6	26.0	24.8	25.4	25.3	25.8	26.3	
	8H	24.8	25.3	25.2	25.7	26.2	25.0	25.6	25.5	26.0	26.5	
	12H	24.9	25.3	25.3	25.8	26.3	25.2	25.6	25.7	26.1	26.6	
	12H	24.0	24.6	24.4	25.0	25.5	24.1	24.8	24.6	25.2	25.6	
6H	24.6	25.1	25.1	25.6	26.1	24.8	25.4	25.3	25.8	26.3		
8H	24.8	25.3	25.3	25.8	26.3	25.1	25.6	25.6	26.0	26.5		
Variazione della posizione dell'osservatore per le distanze delle lampade S												
S = 1.0H		+0.1 / -0.1					+0.1 / -0.1					
S = 1.5H		+0.2 / -0.4					+0.2 / -0.4					
S = 2.0H		+0.4 / -0.7					+0.4 / -0.7					
Tabella standard		BK05					BK06					
Attenuto di correzione		7.2					7.9					
Indici di abbagliamento corretti riferiti a 4000lm Fluss luminoso sferico												

Diagramma UGR (SHR: 0.25)

Scheda tecnica prodotto

ZUMTOBEL - SLOIN A K SL IP54 L2040 HE LDE SRE

y	C0°	C90°	C0°- C360°
0°-180°	1797.12	1797.12	1797.12
60°-90°	709.44	735.84	735.84

Tabella valori di abbagliamento [cd]

Scheda tecnica prodotto

ZUMTOBEL - SLOIN A K SL IP54 L2040 HE LDE SRE



Articolo No.	22169919 (4000 K PC)
P	32.7 W
$\Phi_{Lampadina}$	4800 lm
$\Phi_{Lampada}$	4801 lm
η	100.02 %
Efficienza	146.8 lm/W
CCT	3000 K
CRI	80

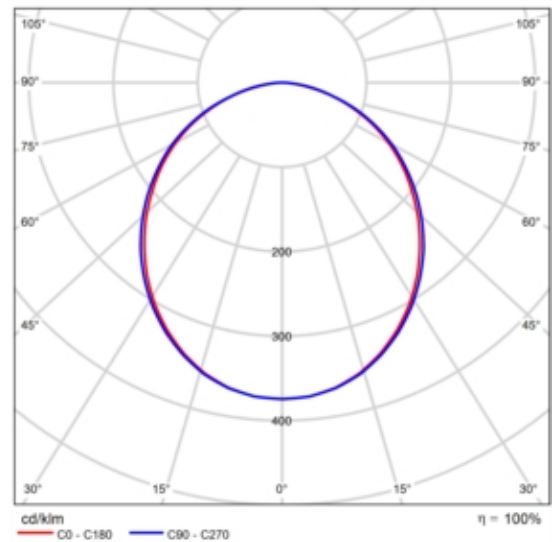

CDL polare

Valutazione di abbagliamento secondo UGR												
f. Soffitto		70	70	50	50	30	70	70	50	50	30	
f. Pareti		50	30	50	30	30	50	30	50	30	30	
f. Pavimento		20	20	20	20	20	20	20	20	20	20	
Dimensioni locali X y		Linea di mira perpendicolare all'asse delle lampade					Linea di mira parallela all'asse delle lampade					
2H	2H	20.6	21.9	20.9	22.2	22.4	20.8	22.1	21.1	22.3	22.6	
	3H	22.1	23.3	22.4	23.6	23.9	22.3	23.5	22.6	23.8	24.1	
	4H	22.7	23.8	23.0	24.1	24.4	22.9	24.0	23.2	24.3	24.6	
	6H	23.0	24.1	23.4	24.4	24.7	23.3	24.4	23.6	24.7	25.0	
	8H	23.1	24.2	23.5	24.5	24.8	23.4	24.5	23.8	24.8	25.1	
4H	2H	21.3	22.4	21.6	22.7	23.0	21.4	22.6	21.8	22.8	23.1	
	3H	23.0	24.0	23.4	24.3	24.6	23.1	24.1	23.5	24.4	24.8	
	4H	23.7	24.6	24.1	24.9	25.3	23.9	24.7	24.3	25.1	25.5	
	6H	24.1	24.9	24.6	25.3	25.7	24.4	25.2	24.8	25.5	25.9	
	8H	24.3	25.0	24.7	25.4	25.8	24.6	25.3	25.0	25.7	26.1	
8H	2H	24.3	25.0	24.8	25.4	25.8	24.7	25.3	25.1	25.7	26.2	
	4H	24.0	24.7	24.4	25.1	25.5	24.1	24.9	24.6	25.2	25.7	
	6H	24.6	25.1	25.0	25.6	26.0	24.8	25.4	25.3	25.8	26.3	
	8H	24.8	25.3	25.2	25.7	26.2	25.0	25.6	25.5	26.0	26.5	
	12H	24.9	25.3	25.3	25.8	26.3	25.2	25.6	25.7	26.1	26.6	
12H	4H	24.0	24.6	24.4	25.0	25.5	24.1	24.8	24.6	25.2	25.6	
	6H	24.6	25.1	25.1	25.6	26.1	24.8	25.4	25.3	25.8	26.3	
	8H	24.8	25.3	25.3	25.8	26.3	25.1	25.6	25.6	26.0	26.5	
Variazione della posizione dell'osservatore per le distanze delle lampade S												
S = 1.0H		+0.1 / -0.1					+0.1 / -0.1					
S = 1.5H		+0.2 / -0.4					+0.2 / -0.4					
S = 2.0H		+0.4 / -0.7					+0.4 / -0.7					
Tabella standard		BK05					BK06					
Attorno al conettore		7.2					7.9					
Indici di abbagliamento corretti riferiti a 4800lm Fluss luminoso sferico												

Diagramma UGR (SHR: 0.25)

Scheda tecnica prodotto

ZUMTOBEL - SLOIN slim K L2250 F WH



Articolo No.	22902940 (3000 K PC)
P	48.5 W
Φ Lampadina	3640 lm
Φ Lampada	3642 lm
η	100.04 %
Efficienza	75.1 lm/W
CCT	3000 K
CRI	80

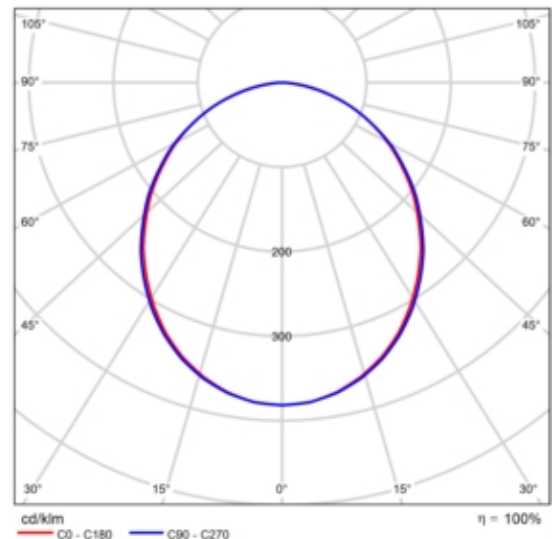

CDL polare

Valutazione di abbagliamento secondo UGR												
f. Soffitto		70	70	50	50	30	70	70	50	50	30	
f. Pareti		50	30	50	30	30	50	30	50	30	30	
f. Pavimento		20	20	20	20	20	20	20	20	20	20	
Dimensioni locali X y		Linea di mira perpendicolare all'asse delle lampade					Linea di mira parallela all'asse delle lampade					
2H	2H	21.2	22.6	21.5	22.8	23.0	21.3	22.7	21.6	22.9	23.1	
	3H	22.7	24.0	23.1	24.2	24.5	22.8	24.0	23.1	24.3	24.6	
	4H	23.3	24.5	23.7	24.8	25.1	23.4	24.5	23.7	24.8	25.1	
	6H	23.8	24.8	24.1	25.2	25.5	23.8	24.8	24.1	25.1	25.5	
	12H	23.9	24.9	24.3	25.3	25.6	23.9	24.9	24.2	25.2	25.5	
4H	2H	21.9	23.1	22.2	23.3	23.6	22.0	23.1	22.3	23.4	23.7	
	3H	23.6	24.6	24.0	24.9	25.2	23.7	24.6	24.0	25.0	25.3	
	4H	24.3	25.2	24.7	25.5	25.9	24.4	25.2	24.8	25.6	26.0	
	6H	24.9	25.6	25.3	26.0	26.4	24.8	25.6	25.3	26.0	26.4	
	12H	25.0	25.8	25.5	26.2	26.6	25.0	25.7	25.4	26.1	26.5	
8H	4H	24.6	25.3	25.0	25.7	26.1	24.6	25.3	25.1	25.7	26.2	
	6H	25.3	25.9	25.7	26.3	26.7	25.2	25.8	25.7	26.3	26.7	
	8H	25.5	26.1	26.0	26.5	27.0	25.5	26.0	25.9	26.4	26.9	
	12H	25.7	26.2	26.2	26.6	27.1	25.6	26.0	26.1	26.5	27.0	
	12H	4H	24.6	25.3	25.0	25.7	26.1	24.6	25.3	25.1	25.7	26.1
6H	25.3	25.8	25.8	26.3	26.8	25.3	25.8	25.8	26.3	26.7		
8H	25.6	26.1	26.1	26.5	27.0	25.5	26.0	26.0	26.5	27.0		
Variazione della posizione dell'osservatore per le distanze delle lampade S												
S = 1.0H		+0.1 / -0.1					+0.1 / -0.1					
S = 1.5H		+0.2 / -0.4					+0.2 / -0.4					
S = 2.0H		+0.4 / -0.7					+0.4 / -0.7					
Tabella standard		BK06					BK05					
Attenuto di correzione		8.4					7.9					
Indici di abbagliamento corretti riferiti a 3042lm Fluxo luminoso sferico												

Diagramma UGR (SHR: 0.25)

Scheda tecnica prodotto

ZUMTOBEL - SLOIN T K SL IP54 L2063 HE LDE WH

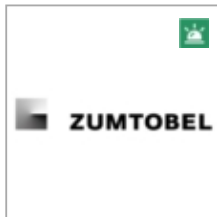

Articolo No.	22170316 (4000 K PC)
P	30.9 W
P _{illuminazione di emergenza}	30.9 W
Φ _{Lampadina}	4800 lm
Φ _{Lampada}	4800 lm
Φ _{illuminazione di emergenza}	4800 lm
η	100.00 %
Efficienza	155.4 lm/W
CCT	3000 K
CRI	80
ELF	100 %

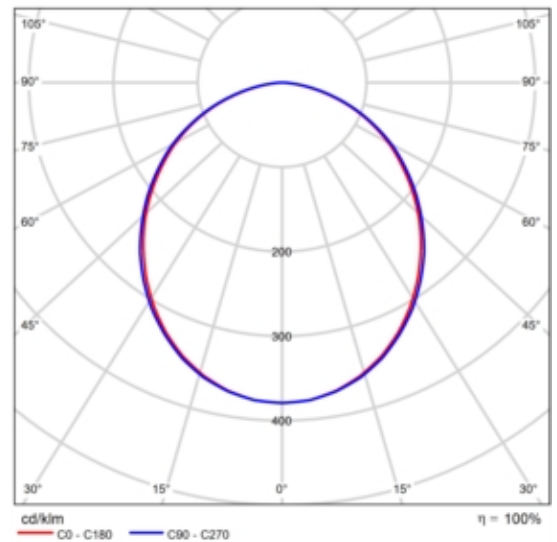

CDL polare

Valutazione di abbagliamento secondo UGR												
f. Soffitto		70	70	50	50	30	70	70	50	50	30	
f. Pareti		50	30	50	30	30	50	30	50	30	30	
f. Pavimento		20	20	20	20	20	20	20	20	20	20	
Dimensioni locali X y		Linea di mira perpendicolare all'asse delle lampade					Linea di mira parallela all'asse delle lampade					
2H	2H	20.6	21.9	20.9	22.2	22.4	20.7	22.1	21.0	22.3	22.6	
	3H	22.1	23.3	22.4	23.6	23.8	22.2	23.5	22.6	23.7	24.0	
	4H	22.6	23.8	23.0	24.1	24.4	22.8	24.0	23.2	24.2	24.5	
	6H	23.0	24.0	23.3	24.4	24.7	23.2	24.3	23.6	24.6	24.9	
	8H	23.1	24.1	23.4	24.4	24.7	23.3	24.3	23.7	24.6	25.0	
4H	2H	21.3	22.4	21.6	22.7	23.0	21.4	22.5	21.7	22.8	23.1	
	3H	22.9	23.9	23.3	24.2	24.6	23.1	24.1	23.5	24.4	24.7	
	4H	23.6	24.5	24.0	24.8	25.2	23.8	24.7	24.2	25.0	25.4	
	6H	24.1	24.8	24.5	25.2	25.6	24.3	25.0	24.7	25.4	25.8	
	8H	24.2	24.9	24.6	25.3	25.7	24.4	25.1	24.8	25.5	25.9	
8H	2H	24.2	24.9	24.7	25.3	25.7	24.5	25.1	24.9	25.5	26.0	
	4H	23.9	24.6	24.3	25.0	25.4	24.0	24.8	24.5	25.1	25.6	
	6H	24.5	25.0	24.9	25.5	25.9	24.6	25.2	25.1	25.7	26.1	
	8H	24.6	25.1	25.1	25.6	26.1	24.9	25.4	25.3	25.8	26.3	
	12H	24.7	25.1	25.2	25.6	26.1	25.0	25.4	25.5	25.9	26.4	
12H	4H	23.9	24.6	24.3	25.0	25.4	24.0	24.7	24.5	25.1	25.5	
	6H	24.5	25.0	25.0	25.5	25.9	24.7	25.2	25.2	25.6	26.1	
	8H	24.7	25.1	25.2	25.6	26.1	24.9	25.4	25.4	25.8	26.3	
Variazione della posizione dell'osservatore per le distanze delle lampade S												
S = 1.0H		+0.1 / -0.1					+0.1 / -0.1					
S = 1.5H		+0.2 / -0.4					+0.2 / -0.4					
S = 2.0H		+0.4 / -0.7					+0.4 / -0.7					
Tabella standard		BK05					BK05					
Attorno al conettore		7.2					7.3					
Indici di abbagliamento corretti riferiti a 4000lm Fluss luminoso sferico												

Diagramma UGR (SHR: 0.25)

Scheda tecnica prodotto

ZUMTOBEL - SLOIN T K SL IP54 L2063 HE LDE WH

y	C0°	C90°	C0°- C360°
0°-180°	1819,68	1819,68	1819,68
60°-90°	709,44	732,00	732,00

Tabella valori di abbagliamento [cd]

Scheda tecnica prodotto

ZUMTOBEL - SLOIN T K SL IP54 L2063 HE LDE WH



Articolo No.	22170316 (4000 K PC)
P	30.9 W
$\Phi_{Lampadina}$	4800 lm
$\Phi_{Lampada}$	4800 lm
η	100.00 %
Efficienza	155.4 lm/W
CCT	3000 K
CRI	80

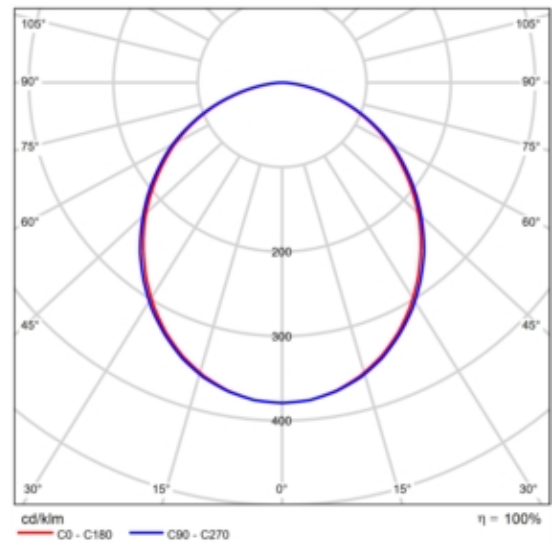

CDL polare

Valutazione di abbagliamento secondo UGR												
f. Soffitto		70	70	50	50	30	70	70	50	50	30	
f. Pareti		50	30	50	30	30	50	30	50	30	30	
f. Pavimento		20	20	20	20	20	20	20	20	20	20	
Dimensioni locali X y		Linea di mira perpendicolare all'asse delle lampade					Linea di mira parallela all'asse delle lampade					
2H	2H	20.6	21.9	20.9	22.2	22.4	20.7	22.1	21.0	22.3	22.6	
	3H	22.1	23.3	22.4	23.6	23.8	22.2	23.5	22.6	23.7	24.0	
	4H	22.6	23.8	23.0	24.1	24.4	22.8	24.0	23.2	24.2	24.5	
	6H	23.0	24.0	23.3	24.4	24.7	23.2	24.3	23.6	24.6	24.9	
	8H	23.1	24.1	23.4	24.4	24.7	23.3	24.3	23.7	24.6	25.0	
4H	2H	21.3	22.4	21.6	22.7	23.0	21.4	22.5	21.7	22.8	23.1	
	3H	22.9	23.9	23.3	24.2	24.6	23.1	24.1	23.5	24.4	24.7	
	4H	23.6	24.5	24.0	24.8	25.2	23.8	24.7	24.2	25.0	25.4	
	6H	24.1	24.8	24.5	25.2	25.6	24.3	25.0	24.7	25.4	25.8	
	8H	24.2	24.9	24.6	25.3	25.7	24.4	25.1	24.8	25.5	25.9	
8H	2H	24.2	24.9	24.7	25.3	25.7	24.5	25.1	24.9	25.5	26.0	
	4H	23.9	24.6	24.3	25.0	25.4	24.0	24.8	24.5	25.1	25.6	
	6H	24.5	25.0	24.9	25.5	25.9	24.6	25.2	25.1	25.7	26.1	
	8H	24.6	25.1	25.1	25.6	26.1	24.9	25.4	25.3	25.8	26.3	
	12H	24.7	25.1	25.2	25.6	26.1	25.0	25.4	25.5	25.9	26.4	
12H	4H	23.9	24.6	24.3	25.0	25.4	24.0	24.7	24.5	25.1	25.5	
	6H	24.5	25.0	25.0	25.5	25.9	24.7	25.2	25.2	25.6	26.1	
	8H	24.7	25.1	25.2	25.6	26.1	24.9	25.4	25.4	25.8	26.3	
Variazione della posizione dell'osservatore per le distanze delle lampade S												
S = 1.0H		+0.1 / -0.1					+0.1 / -0.1					
S = 1.5H		+0.2 / -0.4					+0.2 / -0.4					
S = 2.0H		+0.4 / -0.7					+0.4 / -0.7					
Tabella standard		BK05					BK05					
Attenuto di correzione		7.2					7.3					
Indici di abbagliamento corretti riferiti a 4000lm Fluxo luminoso sferico												

Diagramma UGR (SHR: 0.25)

Scheda tecnica prodotto

ZUMTOBEL - SLOIN T K SL IP54 L2063 HE LDE WH

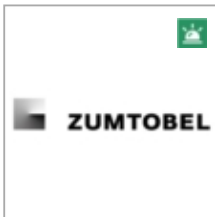

Articolo No.	22170316 (4000 K PC)
P	30.9 W
P _{illuminazione di emergenza}	5.2 W
Φ _{Lampadina}	4800 lm
Φ _{Lampada}	4800 lm
Φ _{illuminazione di emergenza}	800 lm
η	100.00 %
Efficienza	155.4 lm/W
CCT	3000 K
CRI	80
ELF	17 %

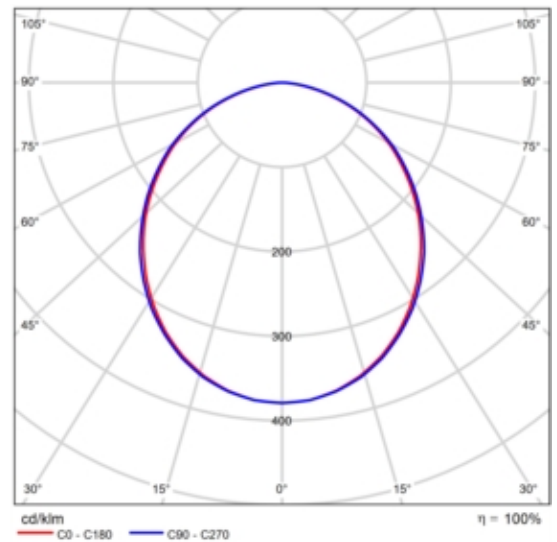

CDL polare

Valutazione di abbagliamento secondo UGR												
f. Soffitto		70	70	50	50	30	70	70	50	50	30	
f. Pareti		50	30	50	30	30	50	30	50	30	30	
f. Pavimento		20	20	20	20	20	20	20	20	20	20	
Dimensioni locali X y		Linea di mira perpendicolare all'asse delle lampade					Linea di mira parallela all'asse delle lampade					
2H	2H	20.6	21.9	20.9	22.2	22.4	20.7	22.1	21.0	22.3	22.6	
	3H	22.1	23.3	22.4	23.6	23.8	22.2	23.5	22.6	23.7	24.0	
	4H	22.6	23.8	23.0	24.1	24.4	22.8	24.0	23.2	24.2	24.5	
	6H	23.0	24.0	23.3	24.4	24.7	23.2	24.3	23.6	24.6	24.9	
	8H	23.1	24.1	23.4	24.4	24.7	23.3	24.3	23.7	24.6	25.0	
4H	2H	21.3	22.4	21.6	22.7	23.0	21.4	22.5	21.7	22.8	23.1	
	3H	22.9	23.9	23.3	24.2	24.6	23.1	24.1	23.5	24.4	24.7	
	4H	23.6	24.5	24.0	24.8	25.2	23.8	24.7	24.2	25.0	25.4	
	6H	24.1	24.8	24.5	25.2	25.6	24.3	25.0	24.7	25.4	25.8	
	8H	24.2	24.9	24.6	25.3	25.7	24.4	25.1	24.8	25.5	25.9	
8H	2H	24.2	24.9	24.7	25.3	25.7	24.5	25.1	24.9	25.5	26.0	
	4H	23.9	24.6	24.3	25.0	25.4	24.0	24.8	24.5	25.1	25.6	
	6H	24.5	25.0	24.9	25.5	25.9	24.6	25.2	25.1	25.7	26.1	
	8H	24.6	25.1	25.1	25.6	26.1	24.9	25.4	25.3	25.8	26.3	
	12H	24.7	25.1	25.2	25.6	26.1	25.0	25.4	25.5	25.9	26.4	
12H	4H	23.9	24.6	24.3	25.0	25.4	24.0	24.7	24.5	25.1	25.5	
	6H	24.5	25.0	25.0	25.5	25.9	24.7	25.2	25.2	25.6	26.1	
	8H	24.7	25.1	25.2	25.6	26.1	24.9	25.4	25.4	25.8	26.3	
Variazione della posizione dell'osservatore per le distanze delle lampade S												
S = 1.0H		+0.1 / -0.1					+0.1 / -0.1					
S = 1.5H		+0.2 / -0.4					+0.2 / -0.4					
S = 2.0H		+0.4 / -0.7					+0.4 / -0.7					
Tabella standard		BK05					BK05					
Attorno di correzione		7.2					7.3					
Indici di abbagliamento corretti riferiti a 4000lm Fluss luminoso riferito												

Diagramma UGR (SHR: 0.25)

Scheda tecnica prodotto

ZUMTOBEL - SLOIN T K SL IP54 L2063 HE LDE WH

y	C0°	C90°	C0°- C360°
0°-180°	1819,68	1819,68	1819,68
60°-90°	709,44	732,00	732,00

Tabella valori di abbagliamento [cd]

Scheda tecnica prodotto

ZUMTOBEL - TEC C 7400-840 L2000 NB LDE SR IP64

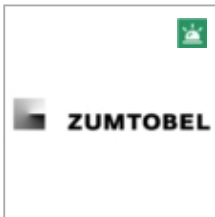

Articolo No.	42936532 (STD - Standard)
P	41.6 W
P _{illuminazione di emergenza}	41.6 W
Φ _{Lampadina}	7430 lm
Φ _{Lampada}	7431 lm
Φ _{illuminazione di emergenza}	7431 lm
η	100.01 %
Efficienza	178.6 lm/W
CCT	3000 K
CRI	80
ELF	100 %

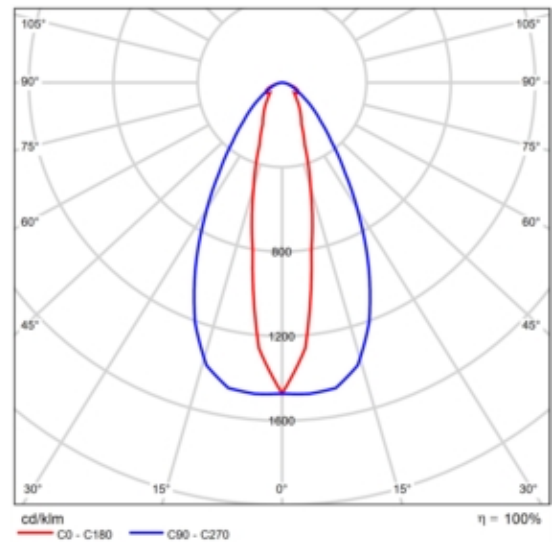

CDL polare

Valutazione di abbagliamento secondo UGR												
f. Soffitto		70	70	50	50	30	70	70	50	50	30	
f. Pareti		50	30	50	30	30	50	30	50	30	30	
f. Pavimento		20	20	20	20	20	20	20	20	20	20	
Dimensioni locali X y		Linea di mira perpendicolare all'asse delle lampade					Linea di mira parallela all'asse delle lampade					
2H	2H	17.6	18.6	17.9	18.8	19.1	20.2	21.2	20.5	21.4	21.7	
	3H	20.0	20.9	20.3	21.2	21.4	20.9	21.9	21.2	22.1	22.4	
	4H	20.7	21.6	21.0	21.8	22.1	21.2	22.1	21.6	22.4	22.7	
	6H	21.0	21.8	21.4	22.1	22.4	21.4	22.3	21.8	22.6	22.9	
	8H	21.1	21.9	21.4	22.2	22.5	21.5	22.3	21.9	22.6	22.9	
4H	2H	17.8	18.7	18.1	19.0	19.2	20.2	21.0	20.5	21.3	21.6	
	3H	20.3	21.1	20.7	21.4	21.7	21.0	21.7	21.4	22.1	22.4	
	4H	21.2	21.8	21.6	22.2	22.5	21.4	22.1	21.8	22.4	22.8	
	6H	21.7	22.2	22.1	22.6	23.0	21.7	22.3	22.1	22.7	23.1	
	8H	21.8	22.3	22.2	22.7	23.1	21.8	22.4	22.3	22.8	23.2	
8H	2H	18.8	19.7	19.1	20.0	20.2	21.2	22.0	21.5	22.3	22.6	
	3H	21.3	22.1	21.7	22.4	22.7	21.3	22.0	21.7	22.4	22.7	
	4H	22.2	22.8	22.6	23.2	23.5	22.2	22.9	22.6	23.3	23.6	
	6H	22.7	23.2	23.1	23.6	24.0	22.7	23.3	23.1	23.7	24.1	
	8H	22.8	23.3	23.2	23.7	24.1	22.8	23.4	23.3	23.9	24.3	
12H	2H	19.8	20.7	20.1	21.0	21.2	22.0	22.8	22.3	23.1	23.4	
	3H	22.3	23.1	22.7	23.4	23.7	22.3	23.0	22.7	23.4	23.7	
	4H	23.2	23.8	23.6	24.2	24.5	23.2	23.9	23.6	24.3	24.6	
	6H	23.7	24.2	24.1	24.6	25.0	23.7	24.3	24.1	24.7	25.1	
	8H	23.8	24.3	24.2	24.7	25.1	23.8	24.4	24.3	24.9	25.3	
Variazione della posizione dell'osservatore per le distanze delle lampade S												
S = 1.0H		+0.3 / -0.3					+0.9 / -0.5					
S = 1.5H		+0.4 / -0.4					+2.3 / -1.1					
S = 2.0H		+0.6 / -0.6					+3.6 / -2.1					
Tabella standard		BK06					BK03					
Attorno al cono		5.0					4.3					
Indici di abbagliamento corretti riferiti a 7430lm Fluxo luminoso riferito												

Diagramma UGR (SHR: 0.25)

Scheda tecnica prodotto

ZUMTOBEL - TEC C 7400-840 L2000 NB LDE SR IP64

y	C0°	C90°	C0°- C360°
0°-180°	10937.70	10986.74	10986.74
60°-90°	653.84	660.53	683.56

Tabella valori di abbagliamento [cd]

Scheda tecnica prodotto

ZUMTOBEL - TEC C 7400-840 L2000 NB LDE SR IP64

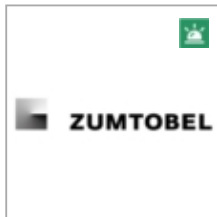

Articolo No.	42936532 (STD - Standard)
P	41.6 W
P _{illuminazione di emergenza}	6.9 W
Φ _{Lampadina}	7430 lm
Φ _{Lampada}	7431 lm
Φ _{illuminazione di emergenza}	1239 lm
η	100.01 %
Efficienza	178.6 lm/W
CCT	3000 K
CRI	80
ELF	17 %

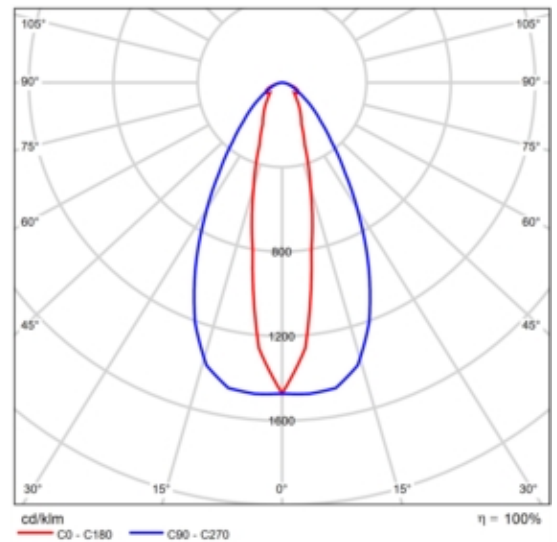

CDL polare

Valutazione di abbagliamento secondo UGR												
f. Soffitto		70	70	50	50	30	70	70	50	50	30	
f. Pareti		50	30	50	30	30	50	30	50	30	30	
f. Pavimento		20	20	20	20	20	20	20	20	20	20	
Dimensioni locali X y		Linea di mira perpendicolare all'asse delle lampade					Linea di mira parallela all'asse delle lampade					
2H	2H	17.6	18.6	17.9	18.8	19.1	20.2	21.2	20.5	21.4	21.7	
	3H	20.0	20.9	20.3	21.2	21.4	20.9	21.9	21.2	22.1	22.4	
	4H	20.7	21.6	21.0	21.8	22.1	21.2	22.1	21.6	22.4	22.7	
	6H	21.0	21.8	21.4	22.1	22.4	21.4	22.3	21.8	22.6	22.9	
	8H	21.1	21.9	21.4	22.2	22.5	21.5	22.3	21.9	22.6	22.9	
4H	2H	17.8	18.7	18.1	19.0	19.2	20.2	21.0	20.5	21.3	21.6	
	3H	20.3	21.1	20.7	21.4	21.7	21.0	21.7	21.4	22.1	22.4	
	4H	21.2	21.8	21.6	22.2	22.5	21.4	22.1	21.8	22.4	22.8	
	6H	21.7	22.2	22.1	22.6	23.0	21.7	22.3	22.1	22.7	23.1	
	8H	21.8	22.3	22.2	22.7	23.1	21.8	22.4	22.3	22.8	23.2	
8H	2H	17.8	18.7	18.1	19.0	19.2	20.2	21.0	20.5	21.3	21.6	
	3H	20.3	21.1	20.7	21.4	21.7	21.0	21.7	21.4	22.1	22.4	
	4H	21.2	21.8	21.6	22.2	22.5	21.4	22.1	21.8	22.4	22.8	
	6H	21.7	22.2	22.1	22.6	23.0	21.7	22.3	22.1	22.7	23.1	
	8H	21.8	22.3	22.2	22.7	23.1	21.8	22.4	22.3	22.8	23.2	
12H	2H	17.8	18.7	18.1	19.0	19.2	20.2	21.0	20.5	21.3	21.6	
	3H	20.3	21.1	20.7	21.4	21.7	21.0	21.7	21.4	22.1	22.4	
	4H	21.2	21.8	21.6	22.2	22.5	21.4	22.1	21.8	22.4	22.8	
	6H	21.7	22.2	22.1	22.6	23.0	21.7	22.3	22.1	22.7	23.1	
	8H	21.8	22.3	22.2	22.7	23.1	21.8	22.4	22.3	22.8	23.2	
12H	2H	17.8	18.7	18.1	19.0	19.2	20.2	21.0	20.5	21.3	21.6	
	3H	20.3	21.1	20.7	21.4	21.7	21.0	21.7	21.4	22.1	22.4	
	4H	21.2	21.8	21.6	22.2	22.5	21.4	22.1	21.8	22.4	22.8	
	6H	21.7	22.2	22.1	22.6	23.0	21.7	22.3	22.1	22.7	23.1	
	8H	21.8	22.3	22.2	22.7	23.1	21.8	22.4	22.3	22.8	23.2	
12H	2H	17.8	18.7	18.1	19.0	19.2	20.2	21.0	20.5	21.3	21.6	
	3H	20.3	21.1	20.7	21.4	21.7	21.0	21.7	21.4	22.1	22.4	
	4H	21.2	21.8	21.6	22.2	22.5	21.4	22.1	21.8	22.4	22.8	
	6H	21.7	22.2	22.1	22.6	23.0	21.7	22.3	22.1	22.7	23.1	
	8H	21.8	22.3	22.2	22.7	23.1	21.8	22.4	22.3	22.8	23.2	
Variazione della posizione dell'osservatore per le distanze delle lampade S												
S = 1.0H		+0.3 / -0.3					+0.9 / -0.5					
S = 1.5H		+0.4 / -0.4					+2.3 / -1.1					
S = 2.0H		+0.6 / -0.6					+3.6 / -2.1					
Tabella standard		BK06					BK03					
Attorno al cono		5.0					4.3					
Indici di abbagliamento corretti riferiti a 7432lm Fluss luminoso sferico												

Diagramma UGR (SHR: 0.25)

Scheda tecnica prodotto

ZUMTOBEL - TEC C 7400-840 L2000 NB LDE SR IP64

y	C0°	C90°	C0°- C360°
0°-180°	10937.70	10986.74	10986.74
60°-90°	653.84	660.53	683.56

Tabella valori di abbagliamento [cd]

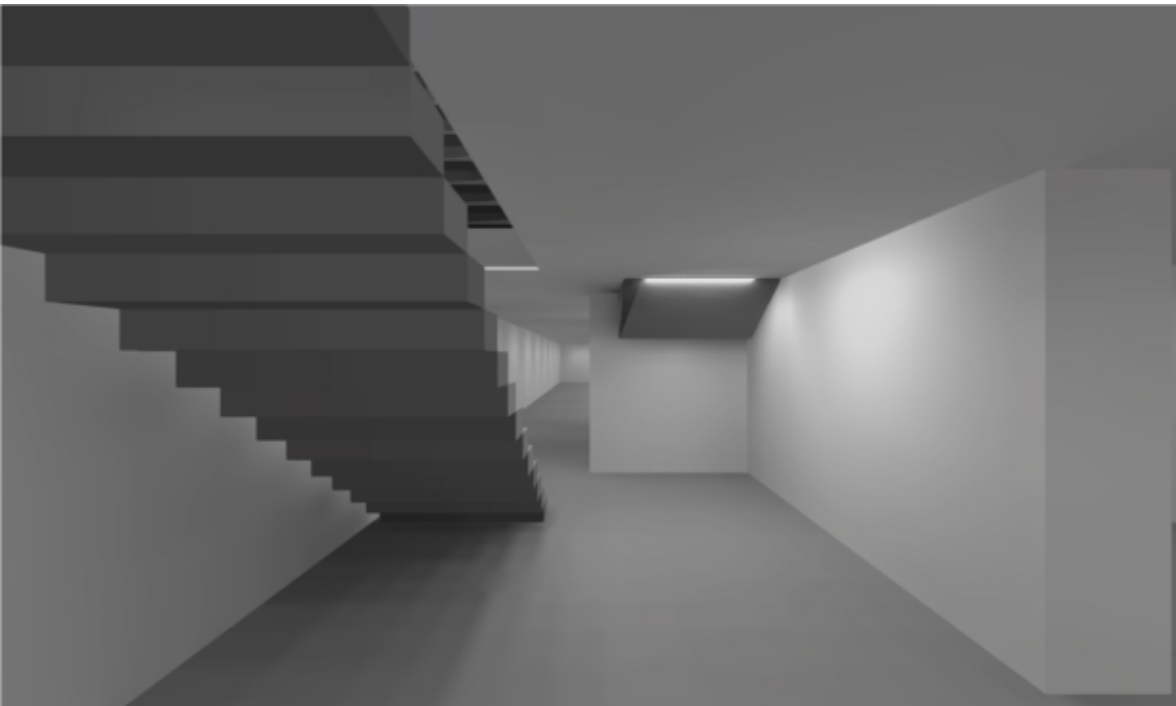

Edificio 1 · Piano sottobanchina · Accesso
Sottobanchina

Descrizione

Edificio 1 · Piano sottobanchina · Accesso Sottobanchina (normale)

Riepilogo

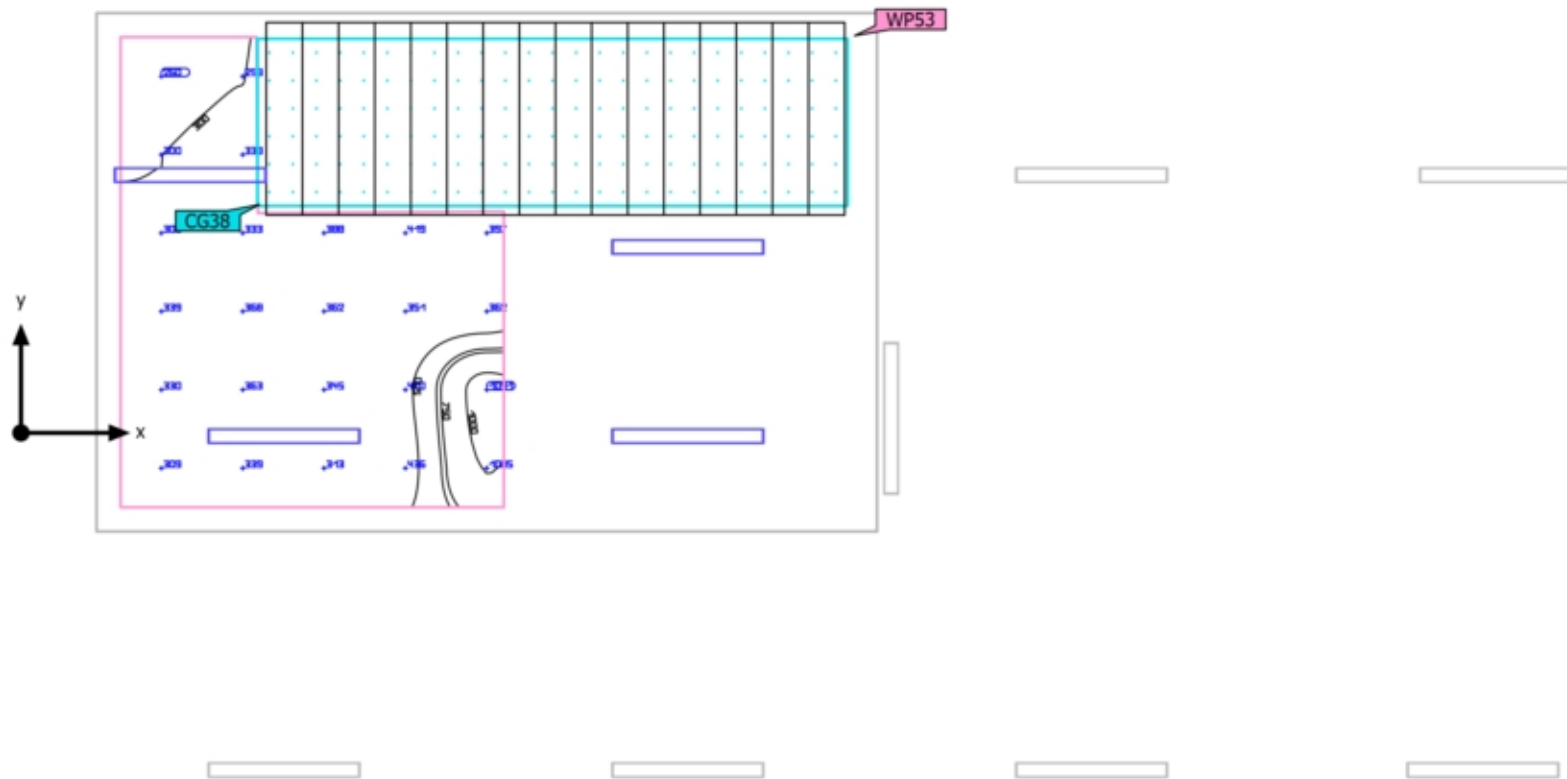

Edificio 1 · Piano sottobanchina · Accesso Sottobanchina (normale)

Riepilogo

Risultati

	Unità	Calcolato	Nominale	OK	Indice
Superficie utile	\bar{E} perpendicolare	409 lx	≥ 200 lx	✓	WP53
	g ₁	0.64	-	-	WP53
	Valore di allacciamento specifico	8.48 W/m ²	-	-	
		2.07 W/m ² /100 lx	-	-	
Valori di consumo	Consumo	13 kWh/a	max. 1000 kWh/a	✓	
Locale	Valore di allacciamento specifico	2.87 W/m ²	-	-	
		0.70 W/m ² /100 lx	-	-	

Profilo di utilizzo: Ambienti comuni all'interno di edifici - locali di controllo, Sale per impianti domestici, sale per dispositivi di commutazione

Lista lampade

Pz.	Produttore	Articolo No.	Nome articolo	P	Φ	Efficienza
3	Disano Illuminazione S.p.A	963 Hydro LED - High Performance	Disano 963 LED 20W CLD GRIGIO	20.0 W	3028 lm	151.4 lm/W
1	Disano Illuminazione S.p.A	963 Hydro LED - High Performance	Disano 963 LED 20W CLD GRIGIO	20.0 W	3028 lm	151.4 lm/W
				 20.0 W	3028 lm (100 %)	-

Riepilogo

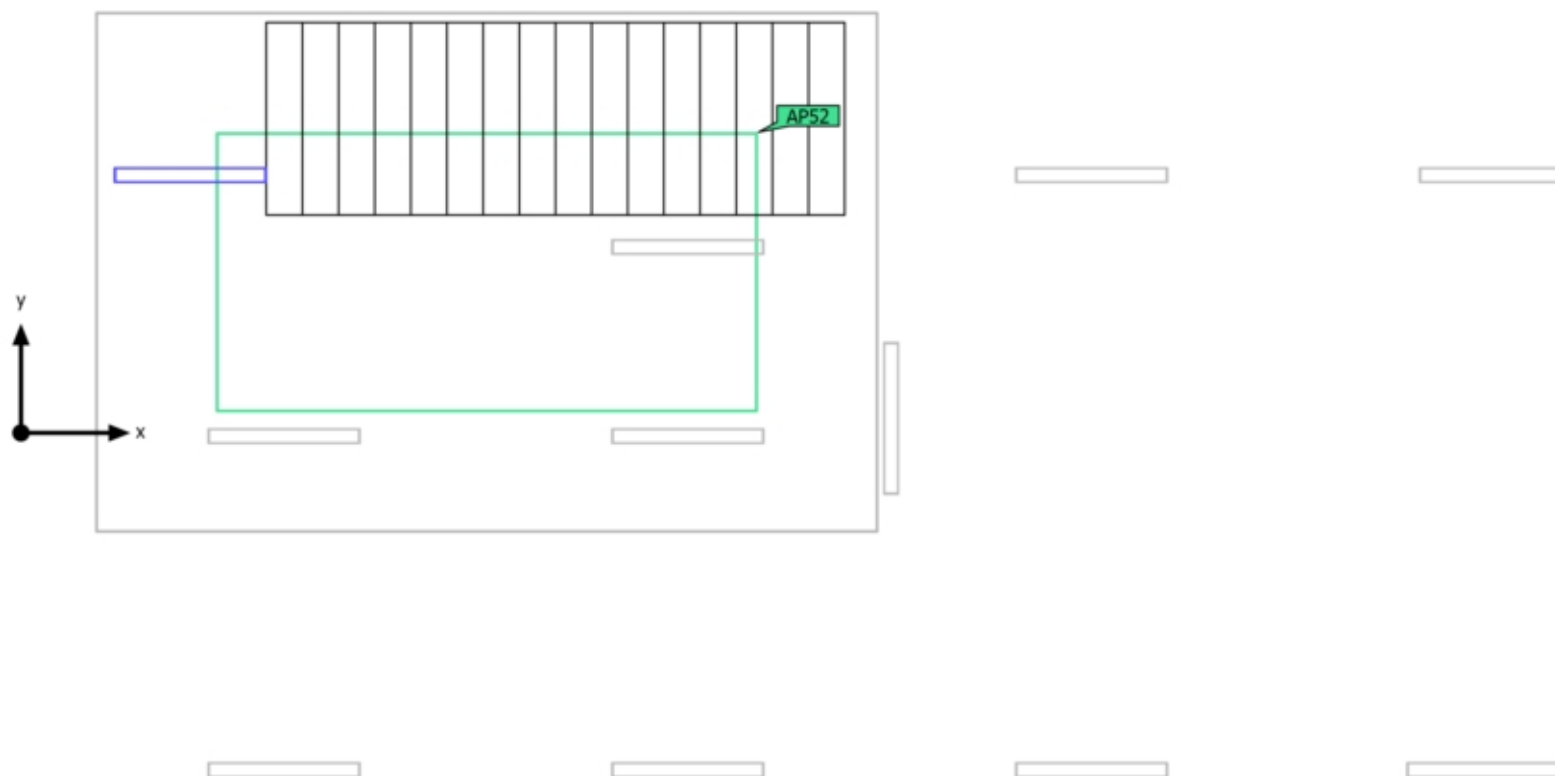



Edificio 1 · Piano sottobanchina · Accesso Sottobanchina (Scena illuminazione di emergenza)

Riepilogo

Risultati

	Unità	Calcolato	Nominale	OK	Indice
Locale	Valore di allacciamento specifico	0.72 W/m ²	-	-	

Superficie antipanico

Proprietà	E _{min.} (Nominale)	E _{max}	U _d (Nominale)	Indice
Superficie antipanico (Accesso Sottobanchina) Illuminamento perpendicolare (adattivo) Altezza: 2.950 m	4.51 lx (≥ 0.50 lx) 	40.9 lx	0.11 (≥ 0.025) 	AP52

Avvertenze sulla progettazione:

Il calcolo relativo alla scena dell'illuminazione di emergenza è stato effettuato senza tenere in considerazione i mobili presenti.

Lista lampade

Pz.	Produttore	Articolo No.	Nome articolo	P	Φ	Efficienza
1	Disano Illuminazione S.p.A	963 Hydro LED - High Performanc e	Disano 963 LED 20W CLD GRIGIO	20.0 W	3028 lm	151.4 lm/W
				 20.0 W	3028 lm (100 %)	-

Edificio 1 · Piano sottobanchina · Accesso Sottobanchina

Lista lampade

Φ_{totale} 12112 lm	P_{totale} 80.0 W	Efficienza 151.4 lm/W	$\Phi_{\text{Illuminazione di emergenza}}$ 3028 lm	$P_{\text{Illuminazione di emergenza}}$ 20.0 W
------------------------------------	-------------------------------	---------------------------------	---	---

Pz.	Produttore	Articolo No.	Nome articolo	P	Φ	Efficienza
3	Disano Illuminazione S.p.A	963 Hydro LED - High Performance	Disano 963 LED 20W CLD GRIGIO	20.0 W	3028 lm	151.4 lm/W
1	Disano Illuminazione S.p.A	963 Hydro LED - High Performance	Disano 963 LED 20W CLD GRIGIO	20.0 W	3028 lm	151.4 lm/W
				 20.0 W	3028 lm (100 %)	-

Edificio 1 · Piano sottobanchina · Accesso Sottobanchina (normale)

Superficie utile (Accesso Sottobanchina)

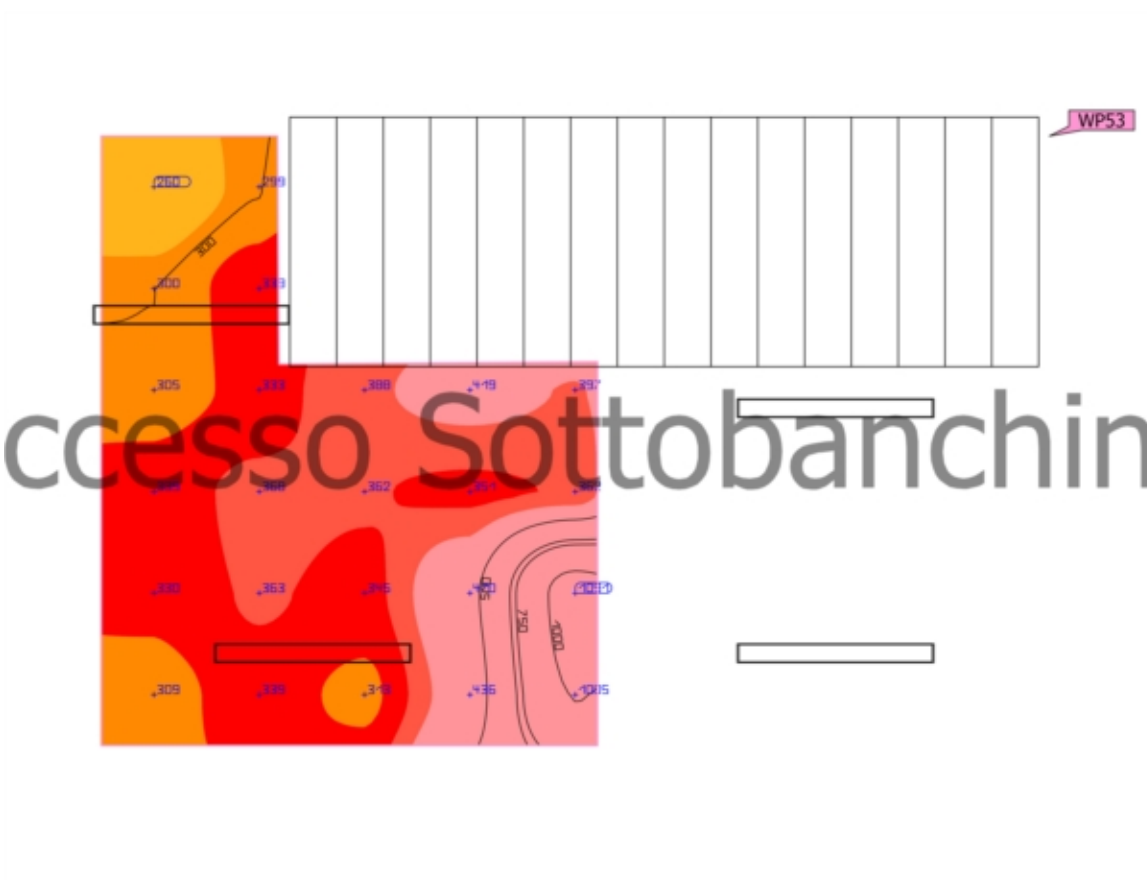

Proprietà	\bar{E} (Nominale)	$E_{min.}$	E_{max}	g_1	g_2	Indice
Superficie utile (Accesso Sottobanchina) Illuminamento perpendicolare Altezza: 3.700 m, Zona margine: 0.200 m	409 lx (≥ 200 lx) ✓	260 lx	1091 lx	0.64	0.24	WP53

Profilo di utilizzo: Ambienti comuni all'interno di edifici - locali di controllo, Sale per impianti domestici, sale per dispositivi di commutazione

Edificio 1 · Piano sottobanchina · Accesso Sottobanchina (normale)

Scala Accesso sottobanchina

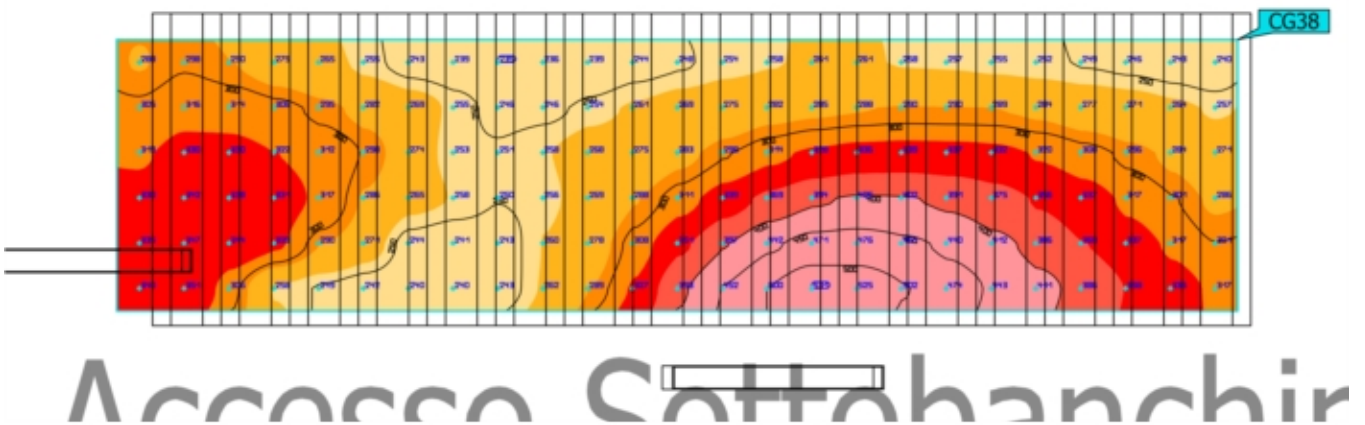

Proprietà	\bar{E}	E_{\min}	E_{\max}	g_1	g_2	Indice
Scala Accesso sottobanchina Illuminamento orizzontale Altezza: 1.650 m	311 lx	235 lx	531 lx	0.76	0.44	CG38

Profilo di utilizzo: Ambienti comuni all'interno di edifici - locali di controllo, Sale per impianti domestici, sale per dispositivi di commutazione

Edificio 1 · Piano sottobanchina · Accesso Sottobanchina (Scena illuminazione di emergenza)
Superficie antipanico (Accesso Sottobanchina)

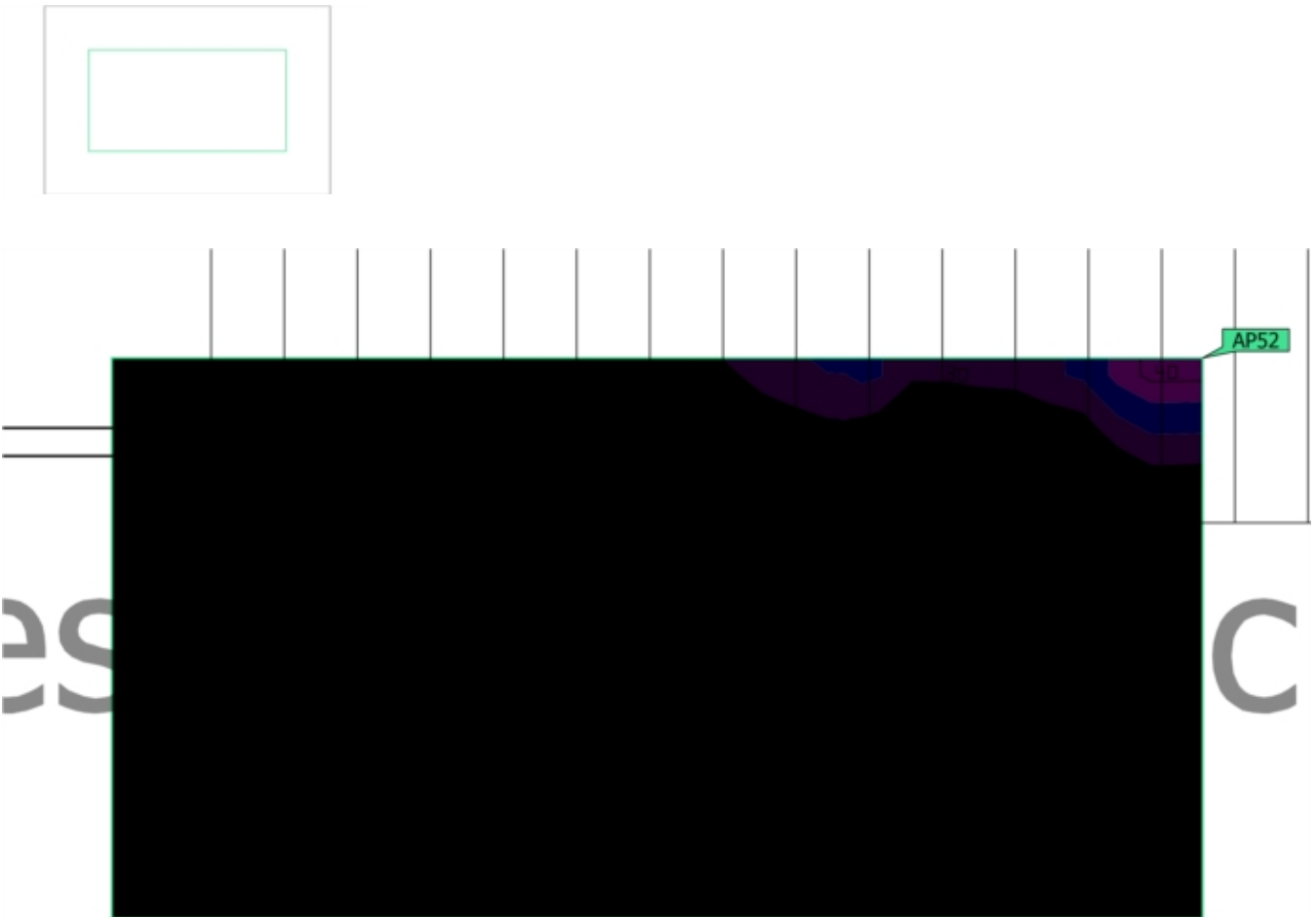

Proprietà	$E_{min.}$ (Nominale)	E_{max}	U_d (Nominale)	Indice
Superficie antipanico (Accesso Sottobanchina) Illuminamento perpendicolare (adattivo) Altezza: 2.950 m	4.51 lx (≥ 0.50 lx) ✓	40.9 lx	0.11 (≥ 0.025) ✓	AP52

Edificio 1 · Piano sottobanchina · Accesso Sottobanchina (Scena illuminazione di emergenza)
Superficie antipanico (Accesso Sottobanchina)

Avvertenze sulla progettazione:

Il calcolo relativo alla scena dell'illuminazione di emergenza è stato effettuato senza tenere in considerazione i mobili presenti.

Edificio 1 · Piano sottobanchina · Accesso Sottobanchina (Scena illuminazione di emergenza)

Scala Accesso sottobanchina

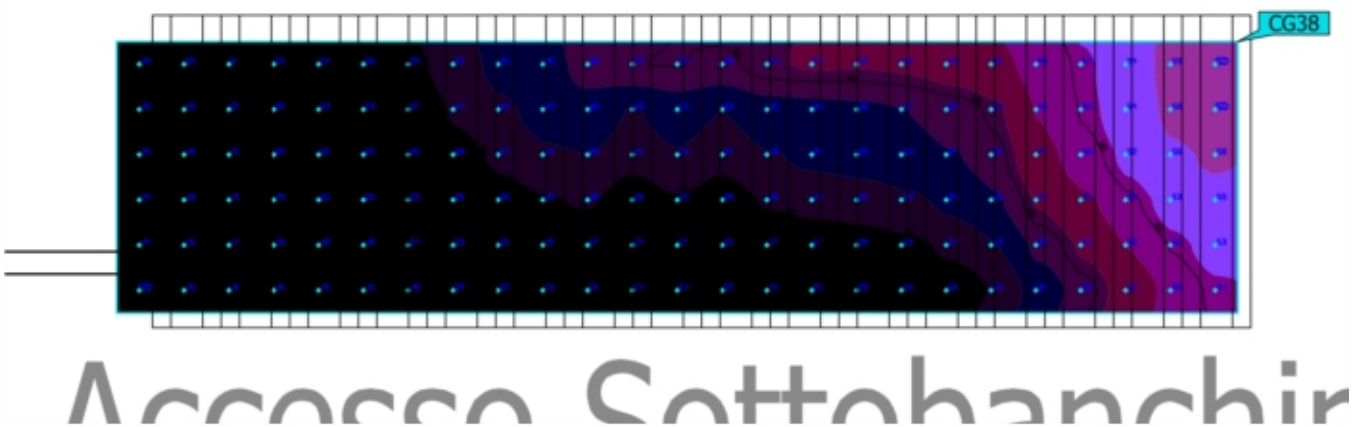

Proprietà	\bar{E}	$E_{min.}$	E_{max}	g_1	g_2	Indice
Scala Accesso sottobanchina Illuminamento orizzontale Altezza: 1.650 m	31.9 lx	13.3 lx	59.8 lx	0.42	0.22	CG38

Avvertenze sulla progettazione:

Il calcolo relativo alla scena dell'illuminazione di emergenza è stato effettuato senza tenere in considerazione i mobili presenti.

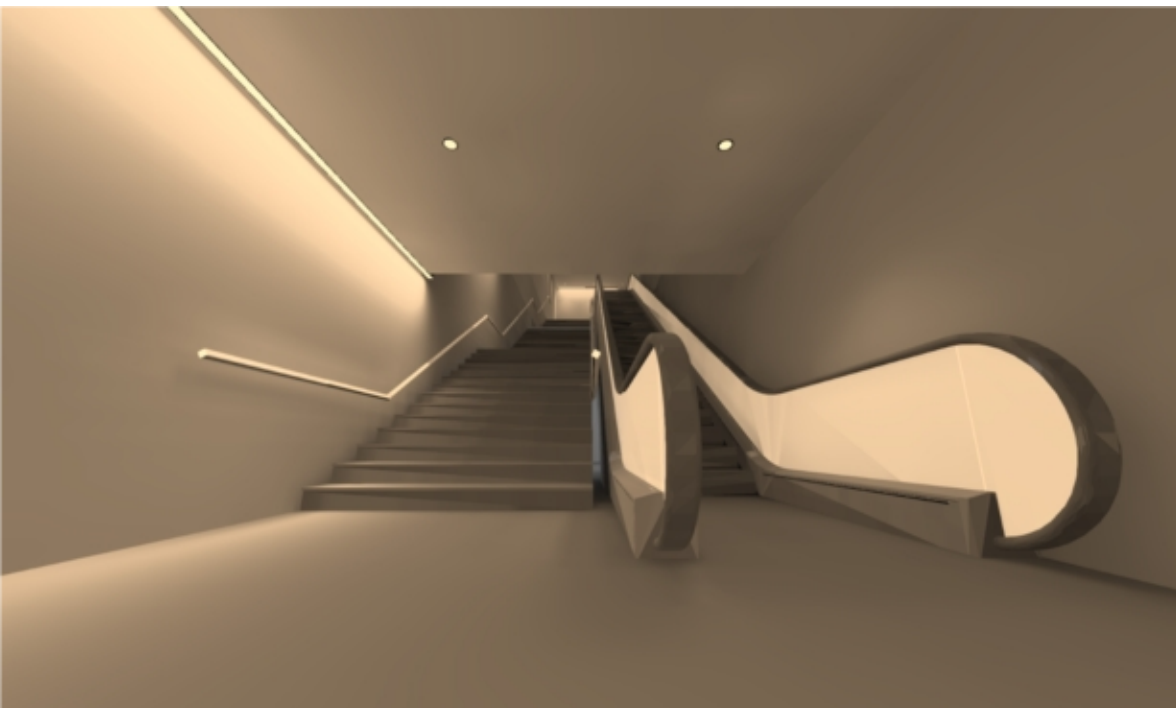

Edificio 1 · Piano banchina · 00_Scale mobili e rampe

Descrizione

Riepilogo

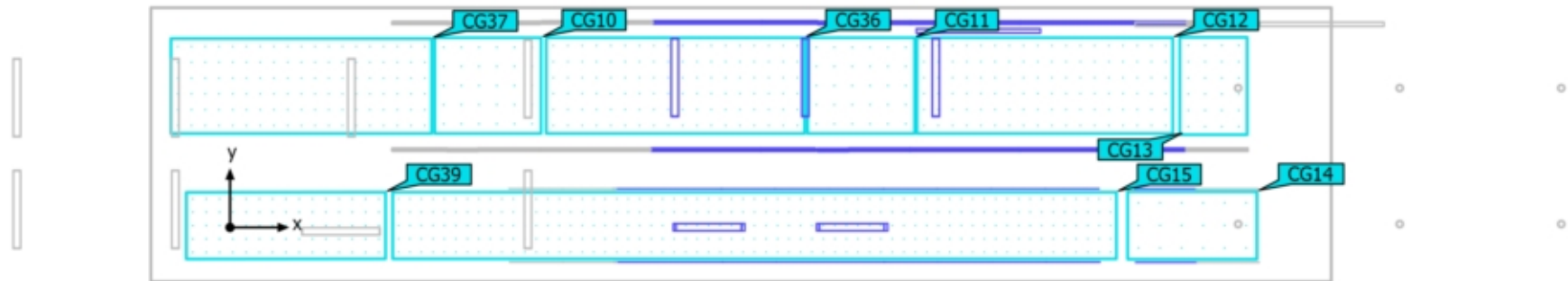

Edificio 1 · Piano banchina · 00_Scale mobili e rampe (normale)

Riepilogo

Risultati

	Unità	Calcolato	Nominale	OK	Indice
Valori di consumo	Consumo	58 kWh/a	max. 5650 kWh/a	✓	
Locale	Valore di allacciamento specifico	4.20 W/m ²	-	-	

Profilo di utilizzo: Ambienti comuni all'interno di edifici - locali di controllo, Sale per impianti domestici, sale per dispositivi di commutazione

Lista lampade

Pz.	Produttore	Articolo No.	Nome articolo	P	Φ	Efficienza
5	Disano Illuminazione S.p.A	963 Hydro LED - High Performance	Disano 963 LED 27W CLD-E GRIGIO	30.0 W	3749 lm	125.0 lm/W
20	Linea Light Group	98636	Ribbon Plus - LED strip, IP20 - 3.2 W	3.2 W	428 lm	133.7 lm/W
2	Non ancora Membro DIALux	06BA2C459 9C	BANISTER-FC 0,5m2.5WCL.3 3000K	3.0 W	114 lm	38.0 lm/W
6	Non ancora Membro DIALux	06BA2F459 9C	BANISTER-FC 1m 5W CL.3 3000K	5.0 W	227 lm	45.4 lm/W
6	Non ancora Membro DIALux	06BA2N459 9C	BANISTER-FC 2m 10W CL.3 3000K	10.0 W	454 lm	45.4 lm/W
1	ZUMTOBEL	42936532 (STD - Standard)	TEC C 7400-840 L2000 NB LDE SR IP64	41.6 W	7431 lm	178.6 lm/W
				 6.9 W	1239 lm (17 %)	-

Area 1 · Edificio 1 · Piano banchina · 00_Scale mobili e rampe (Scena illuminazione di emergenza)

Riepilogo

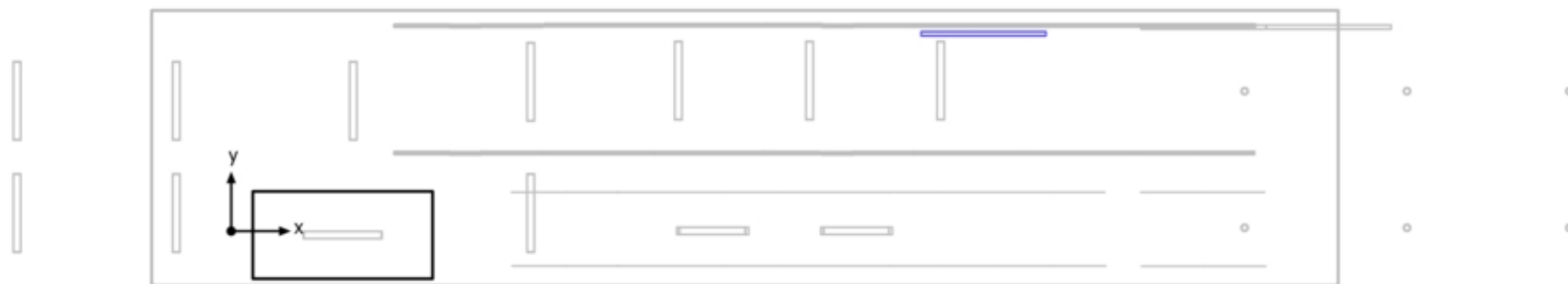

Area 1 · Edificio 1 · Piano banchina · 00_Scale mobili e rampe (Scena illuminazione di emergenza)

Riepilogo

Risultati

	Unità	Calcolato	Nominale	OK	Indice
Locale	Valore di allacciamento specifico	0.08 W/m ²	-	-	

Avvertenze sulla progettazione:

Il calcolo relativo alla scena dell'illuminazione di emergenza è stato effettuato senza tenere in considerazione i mobili presenti.

Lista lampade

Pz.	Produttore	Articolo No.	Nome articolo	P	Φ	Efficienza
1	ZUMTOBEL	42936532 (STD - Standard)	TEC C 7400-840 L2000 NB LDE SR IP64	41.6 W	7431 lm	178.6 lm/W
				 6.9 W	1239 lm (17 %)	-

Edificio 1 · Piano banchina · 00_Scale mobili e rampe

Lista lampade

Φ _{totale}		P _{totale}		Efficienza		Φ _{Illuminazione di emergenza}		P _{Illuminazione di emergenza}	
39050 lm		351.6 W		111.1 lm/W		1239 lm		6.9 W	
Pz.	Produttore	Articolo No.	Nome articolo	P	Φ	Efficienza			
5	Disano Illuminazione S.p.A	963 Hydro LED - High Performance	Disano 963 LED 27W CLD-E GRIGIO	30.0 W	3749 lm	125.0 lm/W			
20	Linea Light Group	98636	Ribbon Plus - LED strip, IP20 - 3.2 W	3.2 W	428 lm	133.7 lm/W			
2	Non ancora Membro DIALux	06BA2C459 9C	BANISTER-FC 0,5m2.5WCL.3 3000K	3.0 W	114 lm	38.0 lm/W			
6	Non ancora Membro DIALux	06BA2F459 9C	BANISTER-FC 1m 5W CL.3 3000K	5.0 W	227 lm	45.4 lm/W			
6	Non ancora Membro DIALux	06BA2N459 9C	BANISTER-FC 2m 10W CL.3 3000K	10.0 W	454 lm	45.4 lm/W			
1	ZUMTOBEL	42936532 (STD - Standard)	TEC C 7400-840 L2000 NB LDE SR IP64	41.6 W	7431 lm	178.6 lm/W			
				 6.9 W	1239 lm (17 %)	-			

Oggetti di calcolo

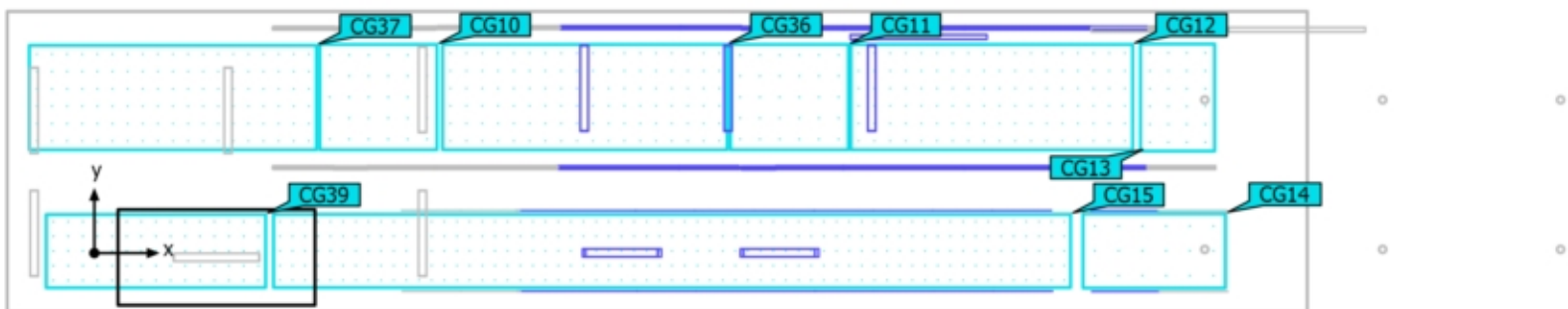

Edificio 1 · Piano banchina · 00_Scale mobili e rampe (normale)

Oggetti di calcolo

Superfici di calcolo

Proprietà	\bar{E}	$E_{min.}$	E_{max}	g_1	g_2	Indice
02_pianerottolo scala Illuminamento perpendicolare Altezza: 4.559 m	186 lx	160 lx	225 lx	0.86	0.71	CG10
02_pianerottolo scala Illuminamento perpendicolare Altezza: 5.359 m	204 lx	177 lx	240 lx	0.87	0.74	CG10
04_pianerottolo scala Illuminamento perpendicolare Altezza: 2.279 m	273 lx	165 lx	652 lx	0.60	0.25	CG11
04_pianerottolo scala Illuminamento perpendicolare Altezza: 3.079 m	264 lx	146 lx	798 lx	0.55	0.18	CG11
05_rampa scala Illuminamento orizzontale Altezza: 1.264 m	423 lx	171 lx	1232 lx	0.40	0.14	CG12
05_rampa scala Illuminamento orizzontale Altezza: 2.064 m	426 lx	141 lx	1410 lx	0.33	0.10	CG12
06_approdo scala piano banchina Illuminamento perpendicolare Altezza: 0.000 m	860 lx	511 lx	1535 lx	0.59	0.33	CG13
06_approdo scala piano banchina Illuminamento perpendicolare Altezza: 0.800 m	1043 lx	432 lx	2034 lx	0.41	0.21	CG13
03_approdo scala mobile piano banchina Illuminamento perpendicolare Altezza: 0.000 m	259 lx	129 lx	345 lx	0.50	0.37	CG14
03_approdo scala mobile piano banchina Illuminamento perpendicolare Altezza: 0.800 m	370 lx	127 lx	587 lx	0.34	0.22	CG14
02_scala mobile Illuminamento orizzontale Altezza: 3.660 m	85.9 lx	36.6 lx	235 lx	0.43	0.16	CG15

Edificio 1 · Piano banchina · 00_Scale mobili e rampe (normale)

Oggetti di calcolo

02_scala mobile Illuminamento orizzontale Altezza: 4.460 m	101 lx	55.6 lx	218 lx	0.55	0.26	CG15
03_rampa scala Illuminamento orizzontale Altezza: 3.508 m	202 lx	162 lx	245 lx	0.80	0.66	CG36
03_rampa scala Illuminamento orizzontale Altezza: 4.308 m	227 lx	157 lx	293 lx	0.69	0.54	CG36
01_gradino intermezzo scala Illuminamento orizzontale Altezza: 5.801 m	312 lx	185 lx	470 lx	0.59	0.39	CG37
01_gradino intermezzo scala Illuminamento orizzontale Altezza: 6.601 m	349 lx	226 lx	479 lx	0.65	0.47	CG37
01_approdo scala mobile piano atrio Illuminamento perpendicolare Altezza: 6.841 m	334 lx	196 lx	476 lx	0.59	0.41	CG39
01_approdo scala mobile piano atrio Illuminamento perpendicolare Altezza: 7.641 m	380 lx	220 lx	499 lx	0.58	0.44	CG39

Profilo di utilizzo: Ambienti comuni all'interno di edifici - locali di controllo, Sale per impianti domestici, sale per dispositivi di commutazione

Oggetti di calcolo

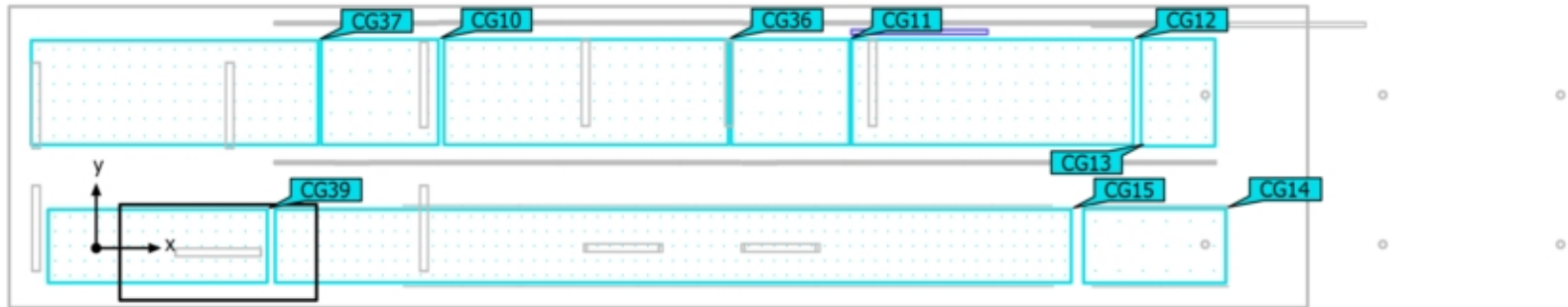

Edificio 1 · Piano banchina · 00_Scale mobili e rampe (Scena illuminazione di emergenza)

Oggetti di calcolo

Avvertenze sulla progettazione:

Il calcolo relativo alla scena dell'illuminazione di emergenza è stato effettuato senza tenere in considerazione i mobili presenti.

Edificio 1 · Piano banchina · 00_Scale mobili e rampe (normale)

02_pianerottolo scala

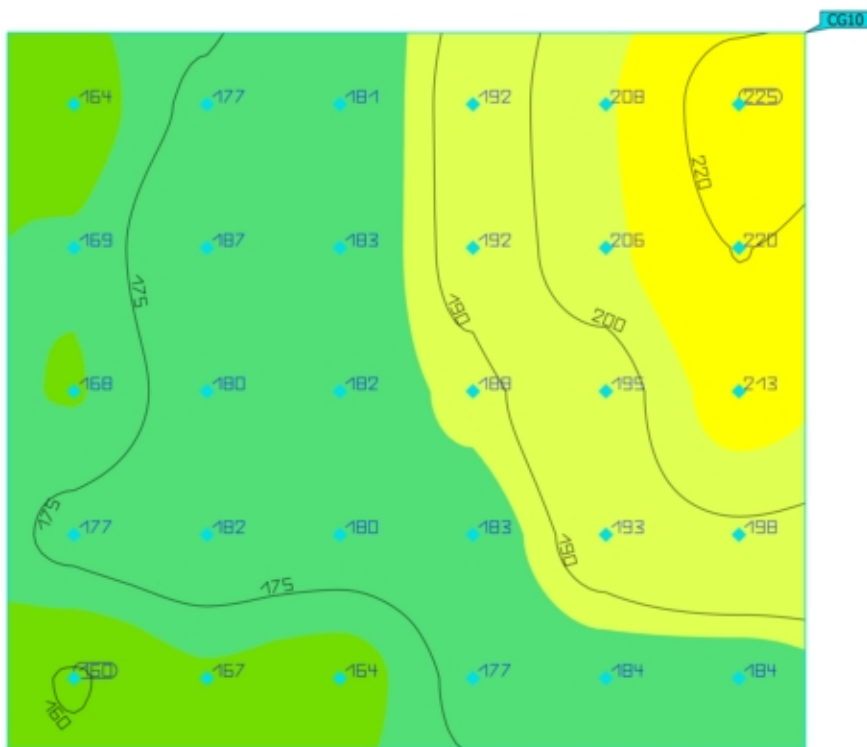
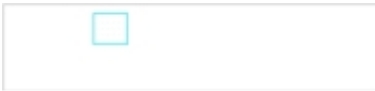

Proprietà	\bar{E}	E_{\min}	E_{\max}	g_1	g_2	Indice
02_pianerottolo scala Illuminamento perpendicolare Altezza: 4.559 m	186 lx	160 lx	225 lx	0.86	0.71	CG10

Profilo di utilizzo: Ambienti comuni all'interno di edifici - locali di controllo, Sale per impianti domestici, sale per dispositivi di commutazione

Edificio 1 · Piano banchina · 00_Scale mobili e rampe (normale)

02_pianerottolo scala

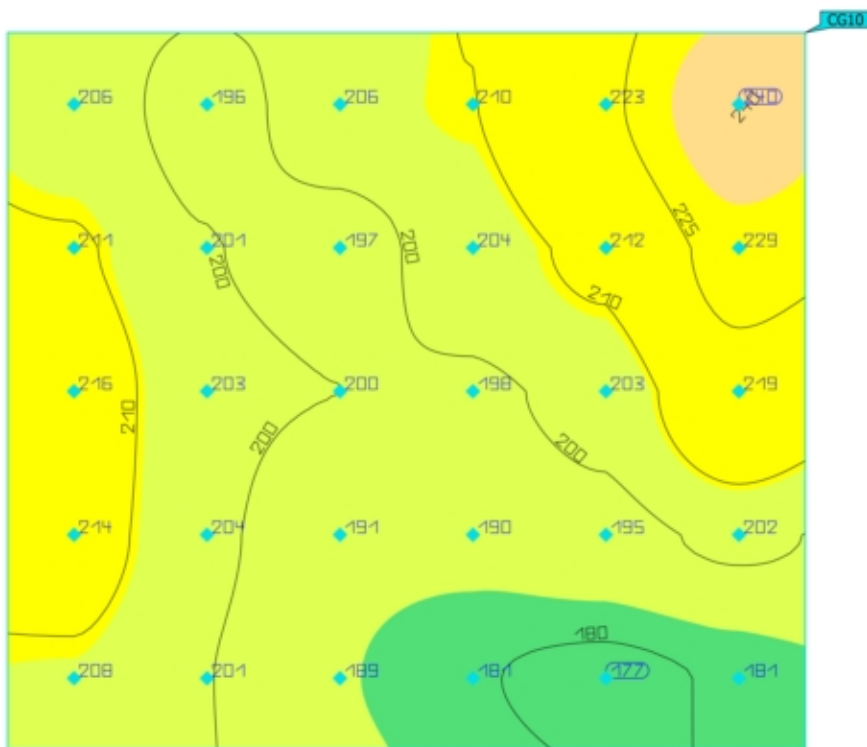
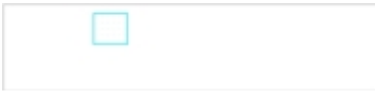

Proprietà	\bar{E}	E_{\min}	E_{\max}	g_1	g_2	Indice
02_pianerottolo scala Illuminamento perpendicolare Altezza: 5.359 m	204 lx	177 lx	240 lx	0.87	0.74	CG10

Profilo di utilizzo: Ambienti comuni all'interno di edifici - locali di controllo, Sale per impianti domestici, sale per dispositivi di commutazione

Edificio 1 · Piano banchina · 00_Scale mobili e rampe (normale)

01_gradino intermezzo scala

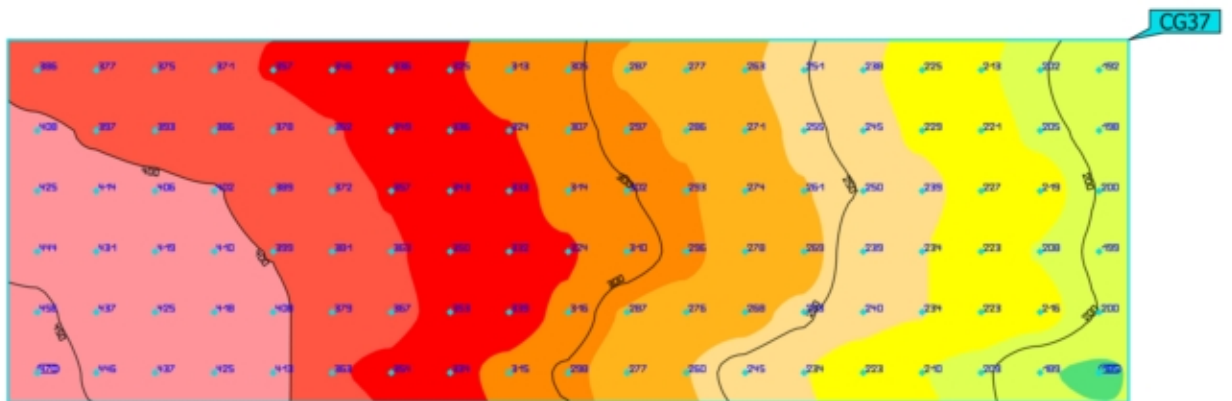
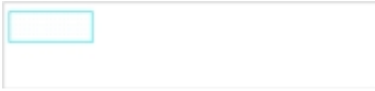

Proprietà	\bar{E}	E_{\min}	E_{\max}	g_1	g_2	Indice
01_gradino intermezzo scala Illuminamento orizzontale Altezza: 5.801 m	312 lx	185 lx	470 lx	0.59	0.39	CG37

Profilo di utilizzo: Ambienti comuni all'interno di edifici - locali di controllo, Sale per impianti domestici, sale per dispositivi di commutazione

Edificio 1 · Piano banchina · 00_Scale mobili e rampe (normale)

01_gradino intermezzo scala

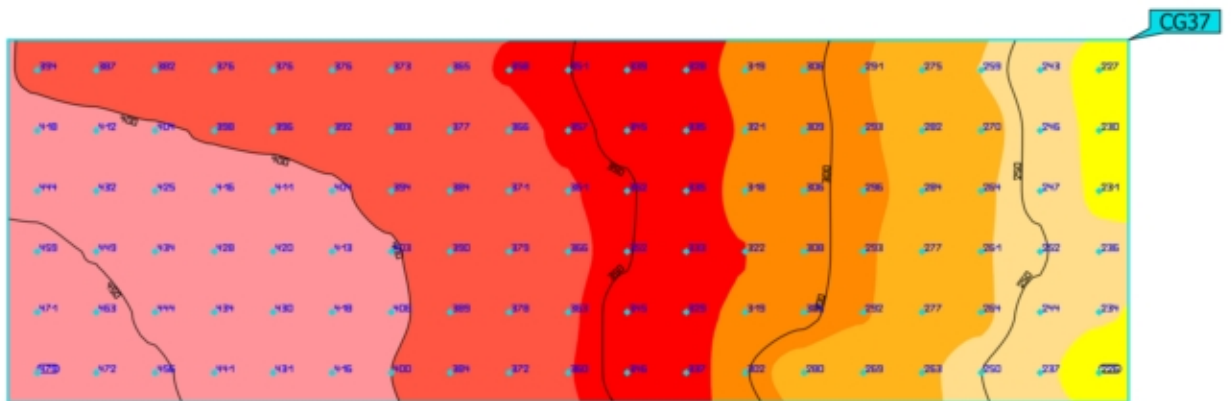
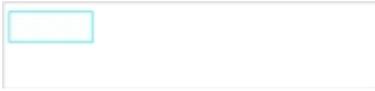

Proprietà	\bar{E}	E_{\min}	E_{\max}	g_1	g_2	Indice
01_gradino intermezzo scala Illuminamento orizzontale Altezza: 6.601 m	349 lx	226 lx	479 lx	0.65	0.47	CG37

Profilo di utilizzo: Ambienti comuni all'interno di edifici - locali di controllo, Sale per impianti domestici, sale per dispositivi di commutazione

Edificio 1 · Piano banchina · 00_Scale mobili e rampe (normale)

04_pianerottolo scala

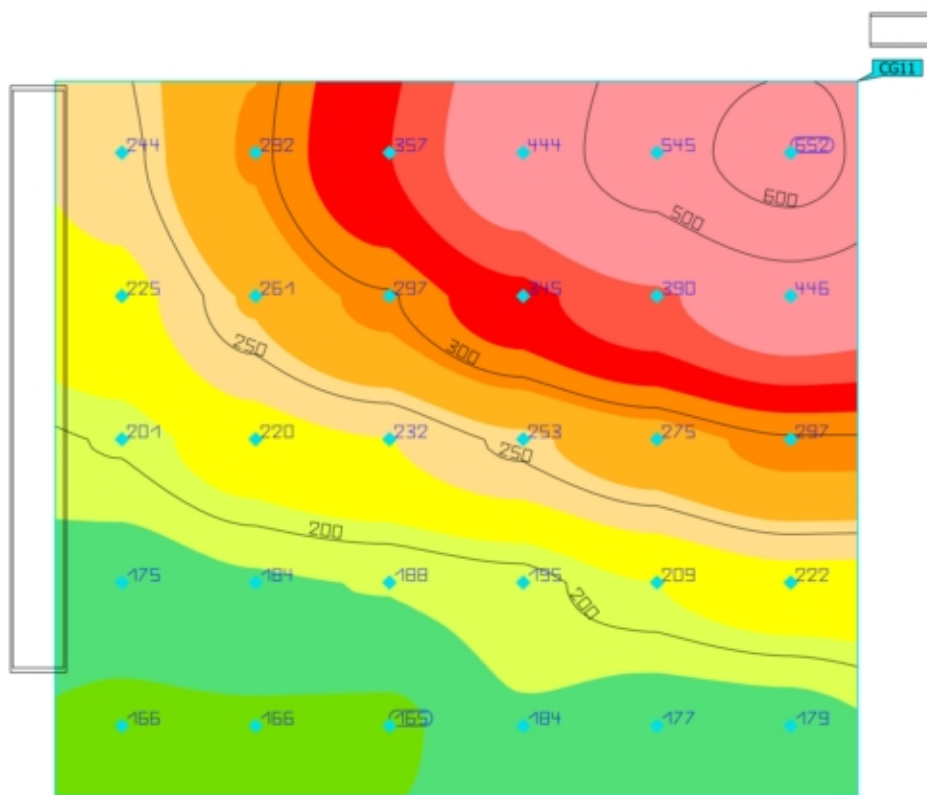

rampe



Proprietà	\bar{E}	E_{\min}	E_{\max}	g_1	g_2	Indice
04_pianerottolo scala Illuminamento perpendicolare Altezza: 2.279 m	273 lx	165 lx	652 lx	0.60	0.25	CG11

Profilo di utilizzo: Ambienti comuni all'interno di edifici - locali di controllo, Sale per impianti domestici, sale per dispositivi di commutazione

Edificio 1 · Piano banchina · 00_Scale mobili e rampe (normale)

04_pianerottolo scala

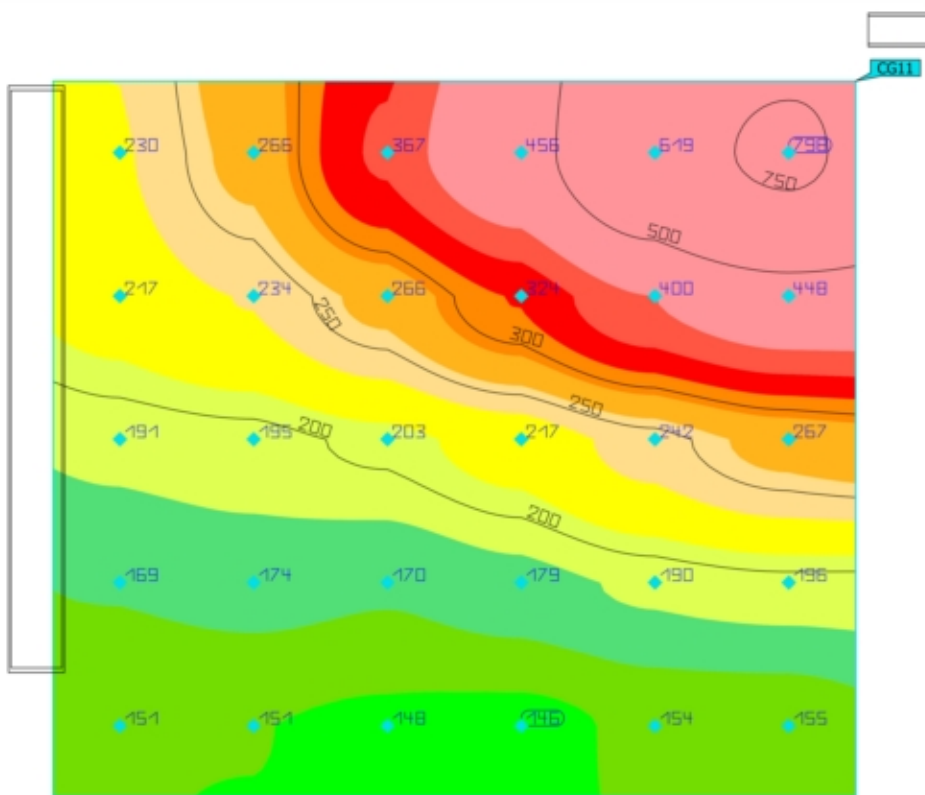

rampe



Proprietà	\bar{E}	E_{\min}	E_{\max}	g_1	g_2	Indice
04_pianerottolo scala Illuminamento perpendicolare Altezza: 3.079 m	264 lx	146 lx	798 lx	0.55	0.18	CG11

Profilo di utilizzo: Ambienti comuni all'interno di edifici - locali di controllo, Sale per impianti domestici, sale per dispositivi di commutazione

Edificio 1 · Piano banchina · 00_Scale mobili e rampe (normale)

03_rampa scala

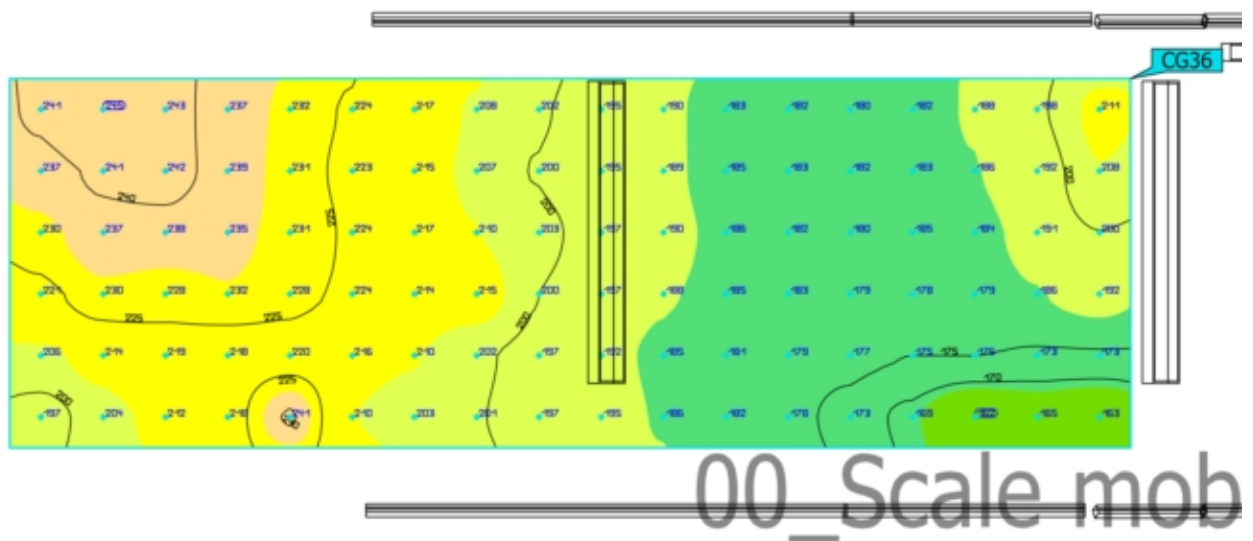

Proprietà	\bar{E}	E_{\min}	E_{\max}	g_1	g_2	Indice
03_rampa scala Illuminamento orizzontale Altezza: 3.508 m	202 lx	162 lx	245 lx	0.80	0.66	CG36

Profilo di utilizzo: Ambienti comuni all'interno di edifici - locali di controllo, Sale per impianti domestici, sale per dispositivi di commutazione

Edificio 1 · Piano banchina · 00_Scale mobili e rampe (normale)

03_rampa scala

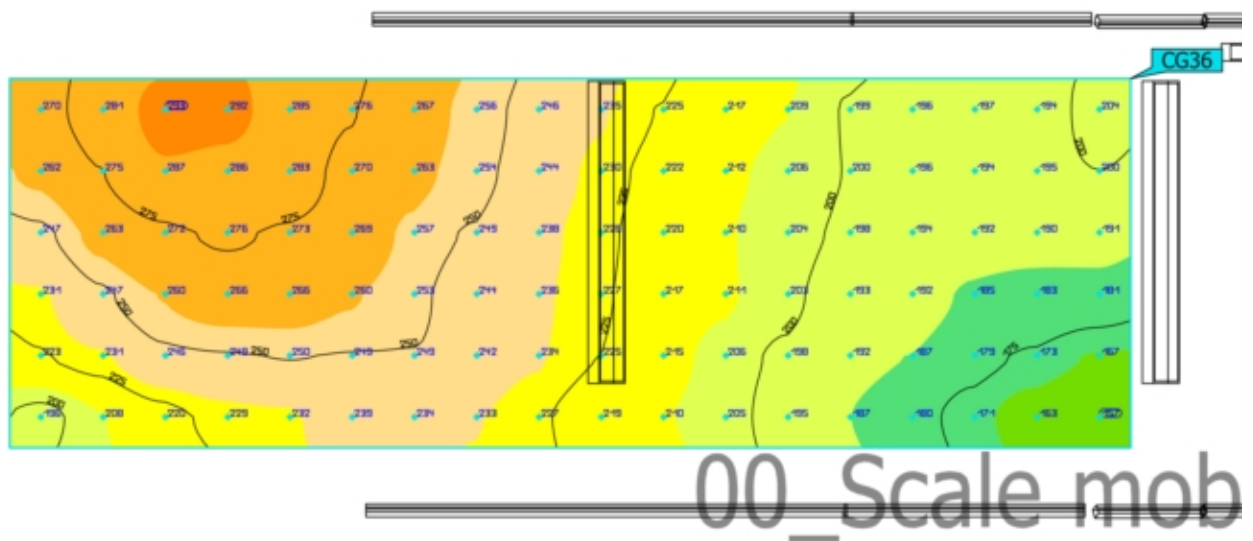

Proprietà	\bar{E}	E_{\min}	E_{\max}	g_1	g_2	Indice
03_rampa scala Illuminamento orizzontale Altezza: 4.308 m	227 lx	157 lx	293 lx	0.69	0.54	CG36

Profilo di utilizzo: Ambienti comuni all'interno di edifici - locali di controllo, Sale per impianti domestici, sale per dispositivi di commutazione

Edificio 1 · Piano banchina · 00_Scale mobili e rampe (normale)

05_rampa scala

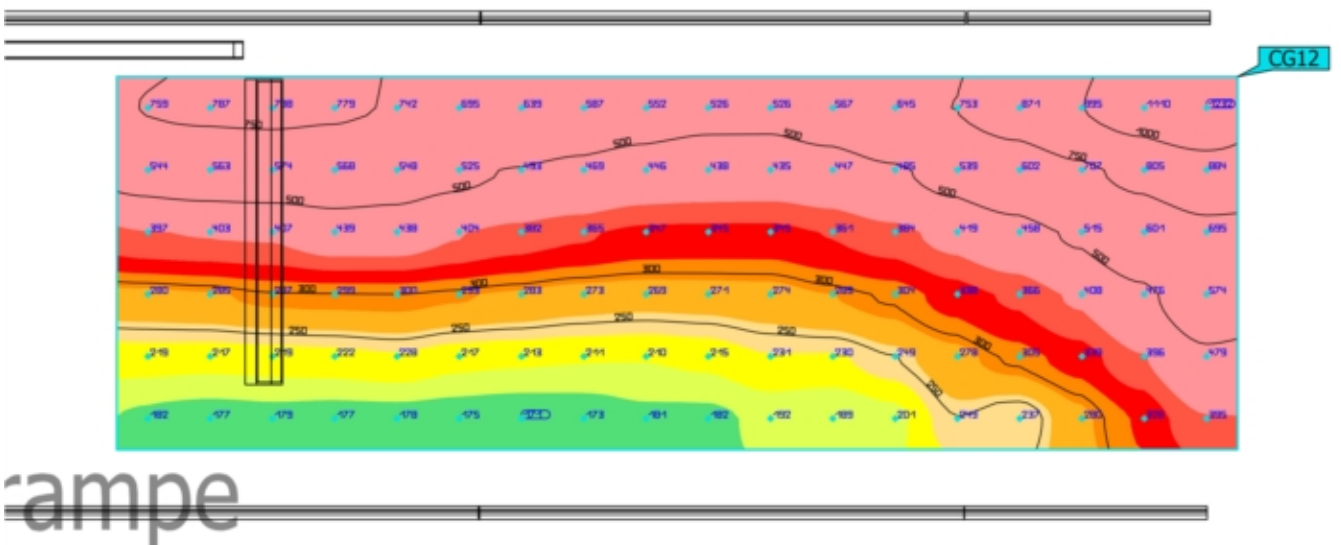
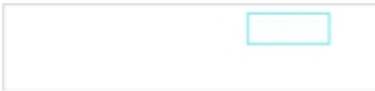

Proprietà	\bar{E}	E_{\min}	E_{\max}	g_1	g_2	Indice
05_rampa scala Illuminamento orizzontale Altezza: 1.264 m	423 lx	171 lx	1232 lx	0.40	0.14	CG12

Profilo di utilizzo: Ambienti comuni all'interno di edifici - locali di controllo, Sale per impianti domestici, sale per dispositivi di commutazione

Edificio 1 · Piano banchina · 00_Scale mobili e rampe (normale)

05_rampa scala

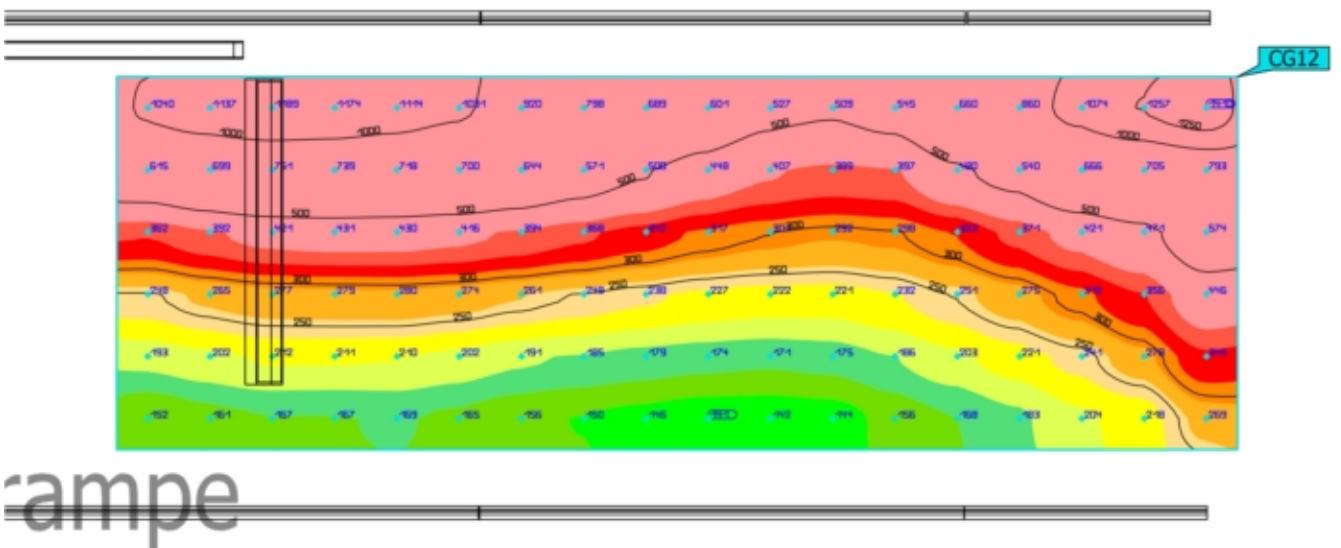
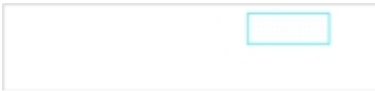

Proprietà	\bar{E}	E_{\min}	E_{\max}	g_1	g_2	Indice
05_rampa scala Illuminamento orizzontale Altezza: 2.064 m	426 lx	141 lx	1410 lx	0.33	0.10	CG12

Profilo di utilizzo: Ambienti comuni all'interno di edifici - locali di controllo, Sale per impianti domestici, sale per dispositivi di commutazione

Edificio 1 · Piano banchina · 00_Scale mobili e rampe (normale)

06_approdo scala piano banchina

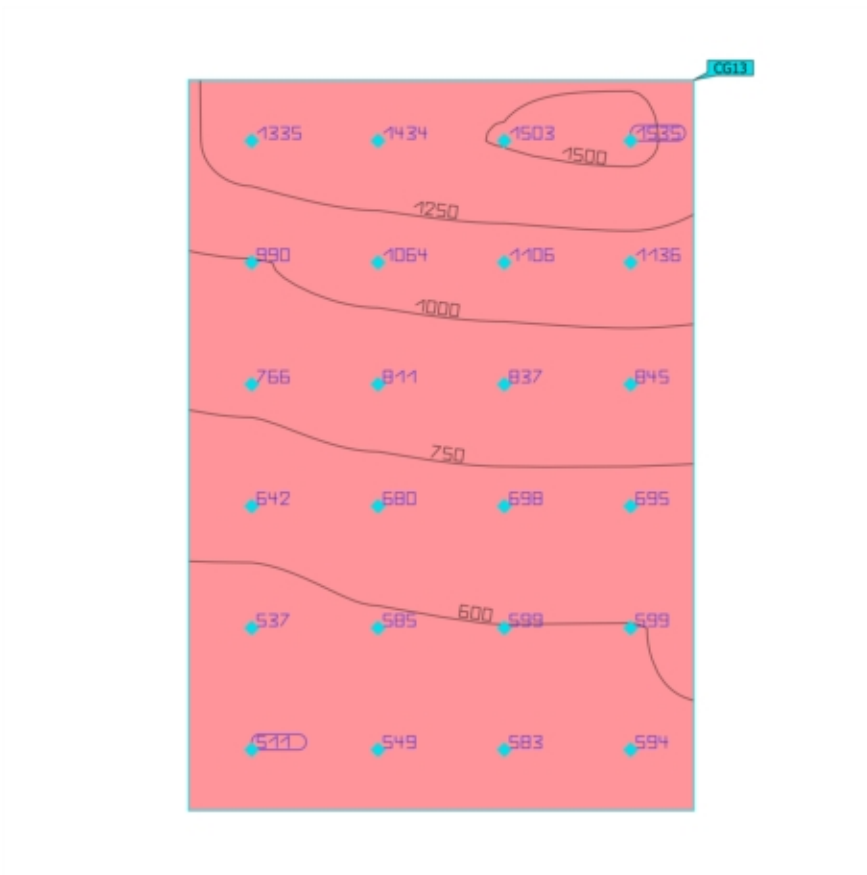
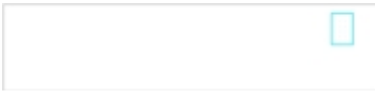

Proprietà	\bar{E}	$E_{min.}$	E_{max}	g_1	g_2	Indice
06_approdo scala piano banchina Illuminamento perpendicolare Altezza: 0.000 m	860 lx	511 lx	1535 lx	0.59	0.33	CG13

Profilo di utilizzo: Ambienti comuni all'interno di edifici - locali di controllo, Sale per impianti domestici, sale per dispositivi di commutazione

Edificio 1 · Piano banchina · 00_Scale mobili e rampe (normale)

06_approdo scala piano banchina

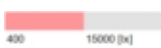
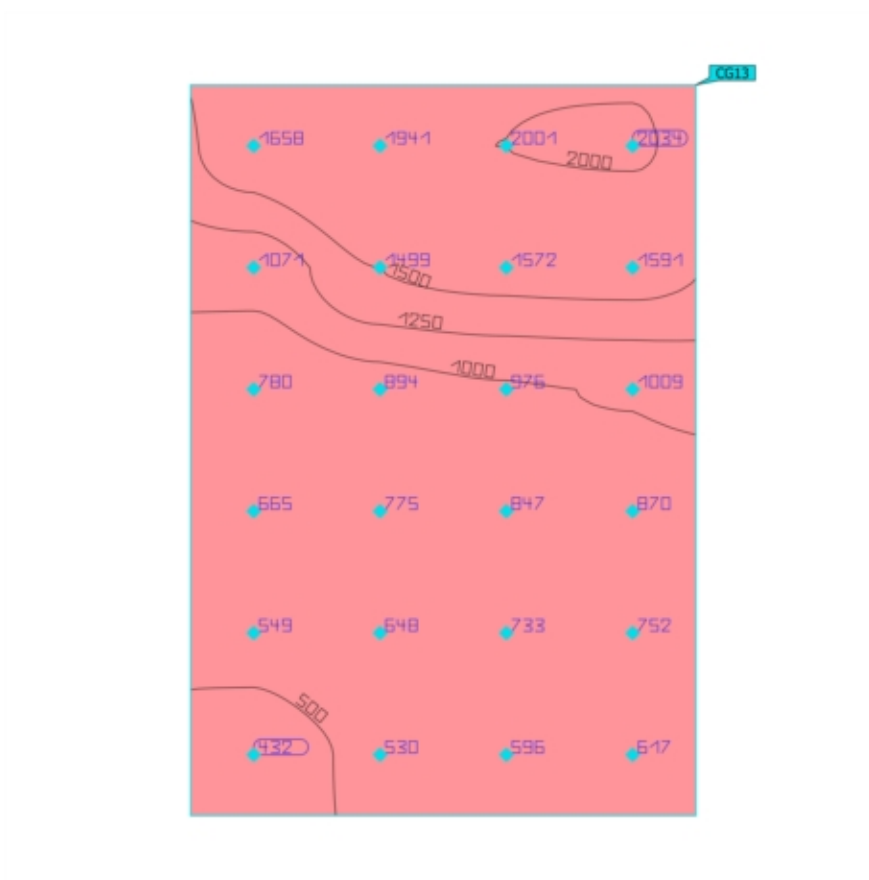
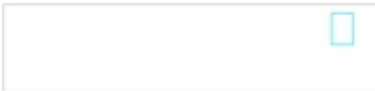

Proprietà	\bar{E}	E_{\min}	E_{\max}	g_1	g_2	Indice
06_approdo scala piano banchina Illuminamento perpendicolare Altezza: 0.800 m	1043 lx	432 lx	2034 lx	0.41	0.21	CG13

Profilo di utilizzo: Ambienti comuni all'interno di edifici - locali di controllo, Sale per impianti domestici, sale per dispositivi di commutazione

Edificio 1 · Piano banchina · 00_Scale mobili e rampe (normale)

03_approdo scala mobile piano banchina

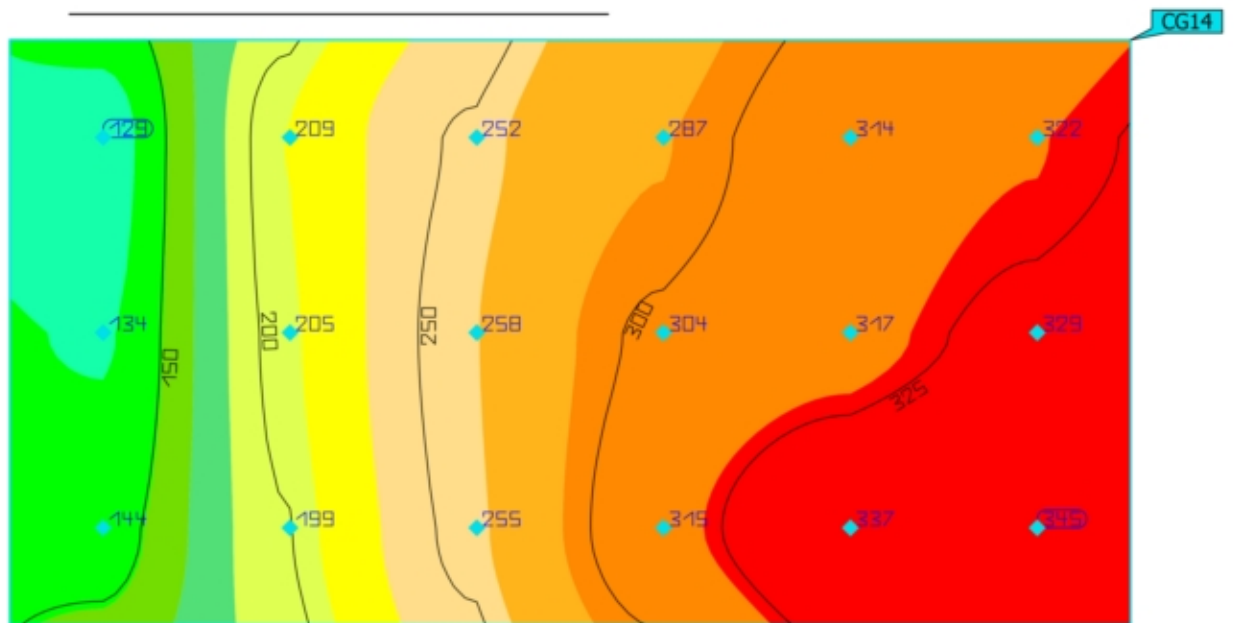
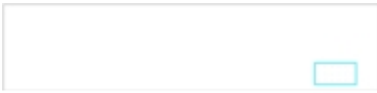

Proprietà	\bar{E}	E_{\min}	E_{\max}	g_1	g_2	Indice
03_approdo scala mobile piano banchina Illuminamento perpendicolare Altezza: 0.000 m	259 lx	129 lx	345 lx	0.50	0.37	CG14

Profilo di utilizzo: Ambienti comuni all'interno di edifici - locali di controllo, Sale per impianti domestici, sale per dispositivi di commutazione

Edificio 1 · Piano banchina · 00_Scale mobili e rampe (normale)

03_approdo scala mobile piano banchina

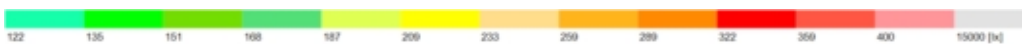
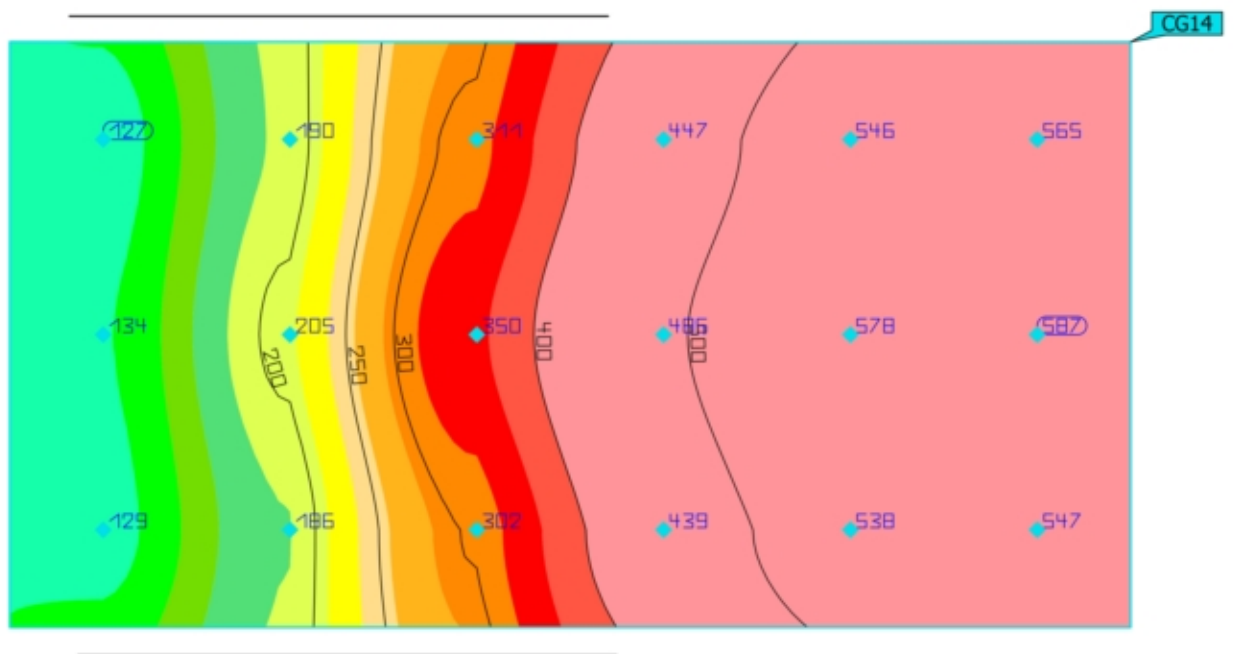
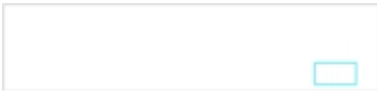

Proprietà	\bar{E}	E_{\min}	E_{\max}	g_1	g_2	Indice
03_approdo scala mobile piano banchina Illuminamento perpendicolare Altezza: 0.800 m	370 lx	127 lx	587 lx	0.34	0.22	CG14

Profilo di utilizzo: Ambienti comuni all'interno di edifici - locali di controllo, Sale per impianti domestici, sale per dispositivi di commutazione

Edificio 1 · Piano banchina · 00_Scale mobili e rampe (normale)

02_scala mobile

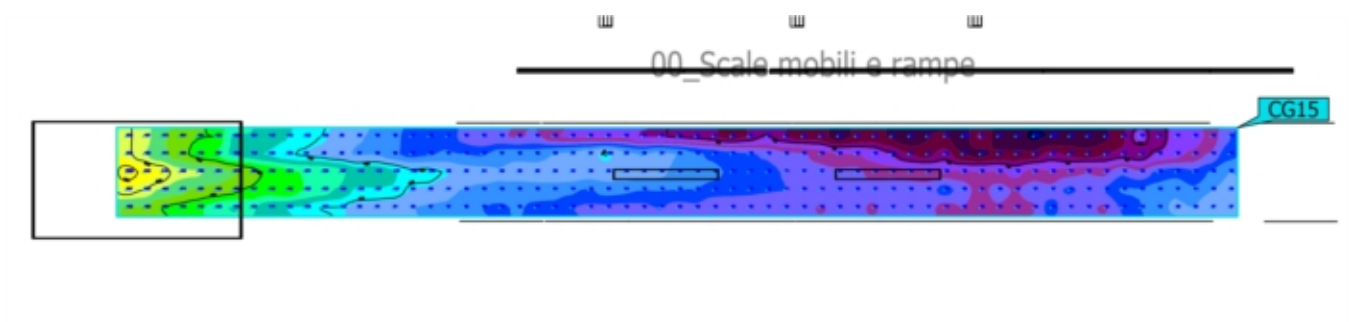

Proprietà	\bar{E}	$E_{min.}$	E_{max}	g_1	g_2	Indice
02_scala mobile Illuminamento orizzontale Altezza: 3.660 m	85.9 lx	36.6 lx	235 lx	0.43	0.16	CG15

Profilo di utilizzo: Ambienti comuni all'interno di edifici - locali di controllo, Sale per impianti domestici, sale per dispositivi di commutazione

Edificio 1 · Piano banchina · 00_Scale mobili e rampe (normale)

02_scala mobile

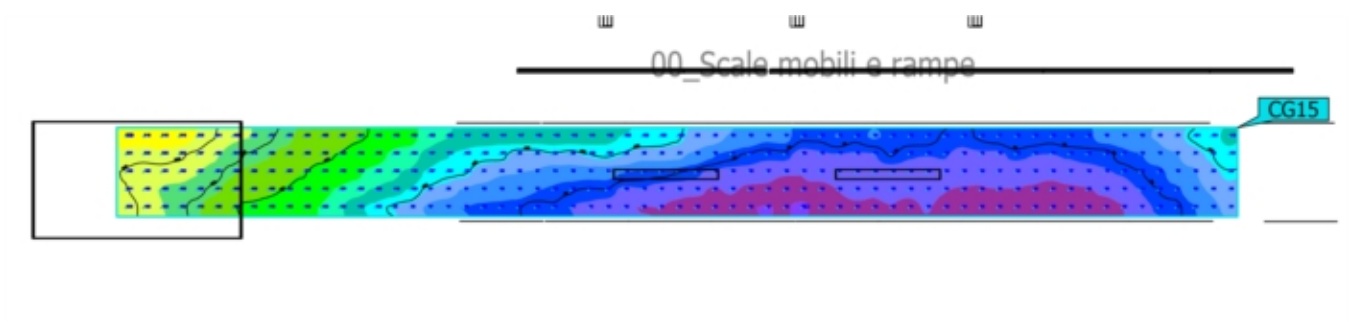

Proprietà	\bar{E}	$E_{min.}$	E_{max}	g_1	g_2	Indice
02_scala mobile Illuminamento orizzontale Altezza: 4.460 m	101 lx	55.6 lx	218 lx	0.55	0.26	CG15

Profilo di utilizzo: Ambienti comuni all'interno di edifici - locali di controllo, Sale per impianti domestici, sale per dispositivi di commutazione

Edificio 1 · Piano banchina · 00_Scale mobili e rampe (normale)

01_approdo scala mobile piano atrio

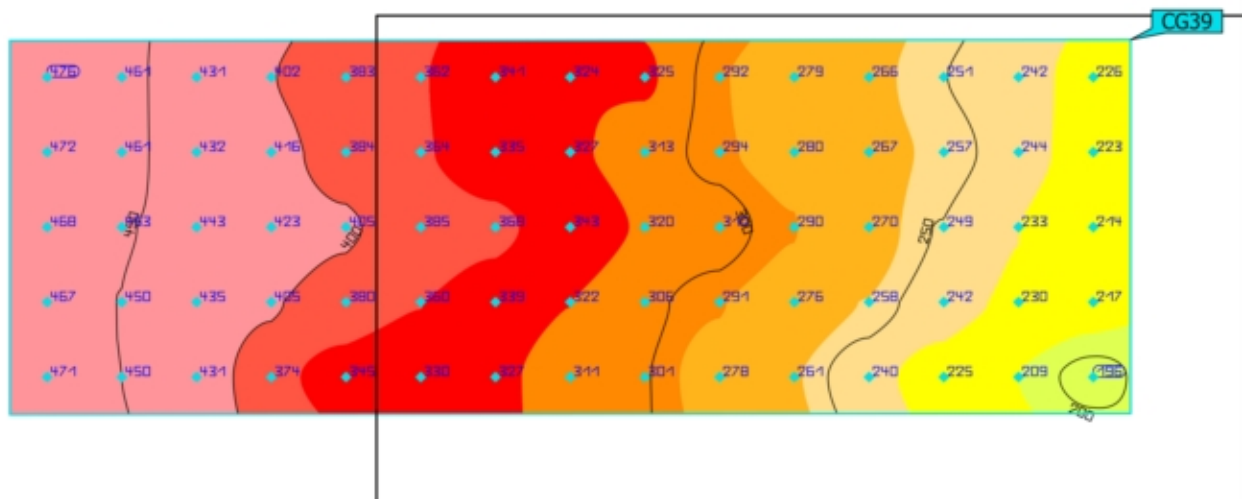
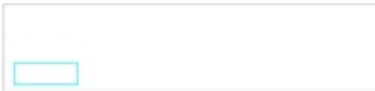

Proprietà	\bar{E}	E_{\min}	E_{\max}	g_1	g_2	Indice
01_approdo scala mobile piano atrio Illuminamento perpendicolare Altezza: 6.841 m	334 lx	196 lx	476 lx	0.59	0.41	CG39

Profilo di utilizzo: Ambienti comuni all'interno di edifici - locali di controllo, Sale per impianti domestici, sale per dispositivi di commutazione

Edificio 1 · Piano banchina · 00_Scale mobili e rampe (normale)

01_approdo scala mobile piano atrio

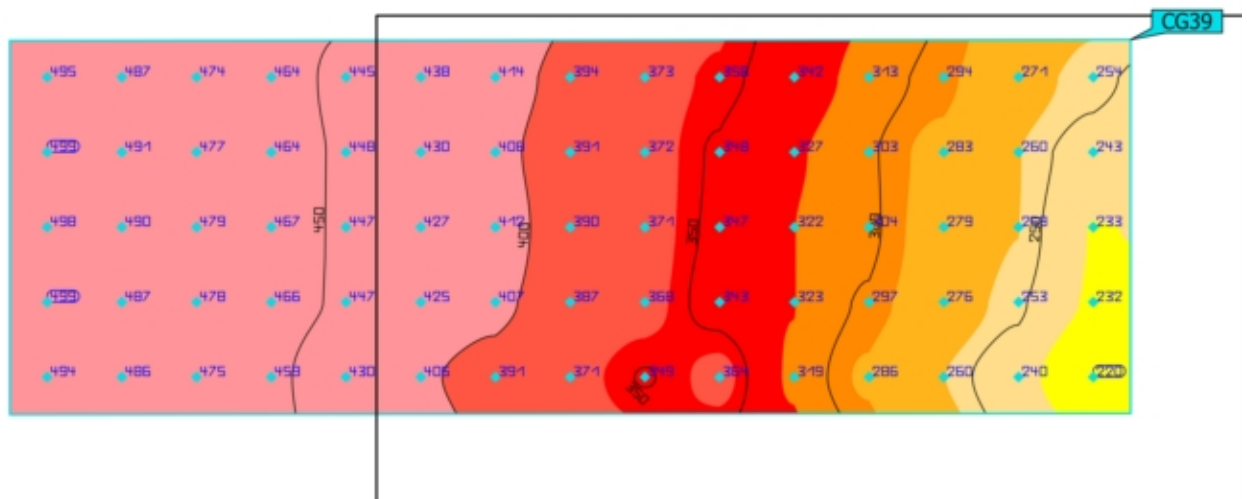
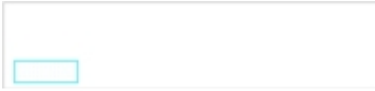

Proprietà	\bar{E}	E_{\min}	E_{\max}	g_1	g_2	Indice
01_approdo scala mobile piano atrio Illuminamento perpendicolare Altezza: 7.641 m	380 lx	220 lx	499 lx	0.58	0.44	CG39

Profilo di utilizzo: Ambienti comuni all'interno di edifici - locali di controllo, Sale per impianti domestici, sale per dispositivi di commutazione

Edificio 1 · Piano banchina · 00_Scale mobili e rampe (Scena illuminazione di emergenza)

02_pianerottolo scala

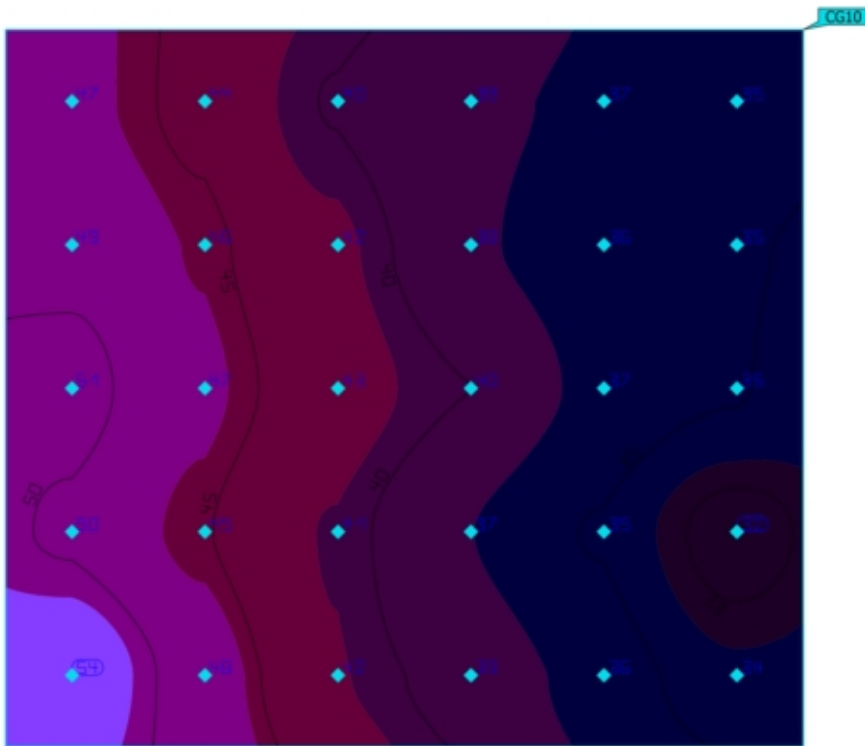
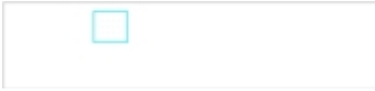

Proprietà	\bar{E}	$E_{min.}$	E_{max}	g_1	g_2	Indice
02_pianerottolo scala Illuminamento perpendicolare Altezza: 4.559 m	41.1 lx	31.7 lx	53.7 lx	0.77	0.59	CG10

Avvertenze sulla progettazione:

Il calcolo relativo alla scena dell'illuminazione di emergenza è stato effettuato senza tenere in considerazione i mobili presenti.

Edificio 1 · Piano banchina · 00_Scale mobili e rampe (Scena illuminazione di emergenza)

02_pianerottolo scala

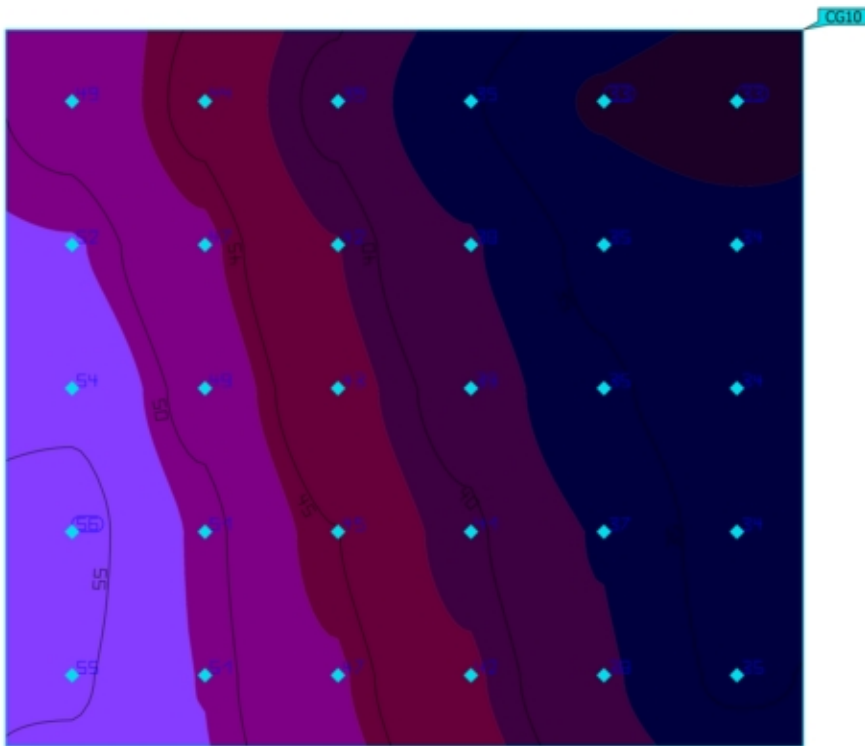
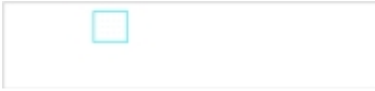

Proprietà	\bar{E}	$E_{\min.}$	E_{\max}	g_1	g_2	Indice
02_pianerottolo scala Illuminamento perpendicolare Altezza: 5.359 m	42.2 lx	32.9 lx	56.0 lx	0.78	0.59	CG10

Avvertenze sulla progettazione:

Il calcolo relativo alla scena dell'illuminazione di emergenza è stato effettuato senza tenere in considerazione i mobili presenti.

Edificio 1 · Piano banchina · 00_Scale mobili e rampe (Scena illuminazione di emergenza)

01_gradino intermezzo scala

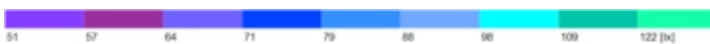
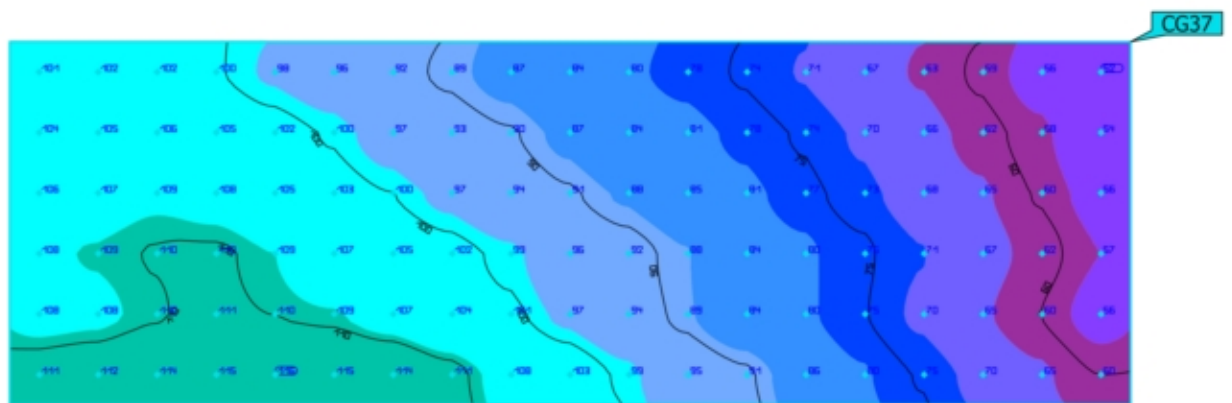
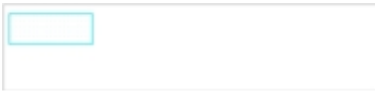

Proprietà	\bar{E}	$E_{\min.}$	E_{\max}	g_1	g_2	Indice
01_gradino intermezzo scala Illuminamento orizzontale Altezza: 5.801 m	89.0 lx	52.3 lx	116 lx	0.59	0.45	CG37

Avvertenze sulla progettazione:

Il calcolo relativo alla scena dell'illuminazione di emergenza è stato effettuato senza tenere in considerazione i mobili presenti.

Edificio 1 · Piano banchina · 00_Scale mobili e rampe (Scena illuminazione di emergenza)

01_gradino intermezzo scala

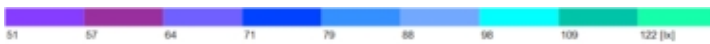
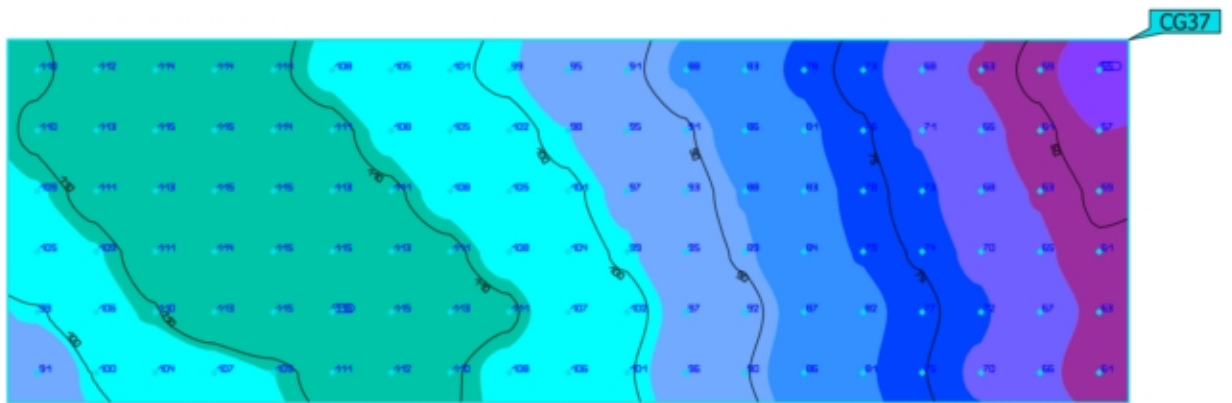
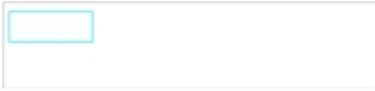

Proprietà	\bar{E}	$E_{\min.}$	E_{\max}	g_1	g_2	Indice
01_gradino intermezzo scala Illuminamento orizzontale Altezza: 6.601 m	94.3 lx	54.6 lx	116 lx	0.58	0.47	CG37

Avvertenze sulla progettazione:

Il calcolo relativo alla scena dell'illuminazione di emergenza è stato effettuato senza tenere in considerazione i mobili presenti.

Edificio 1 · Piano banchina · 00_Scale mobili e rampe (Scena illuminazione di emergenza)

04_pianerottolo scala

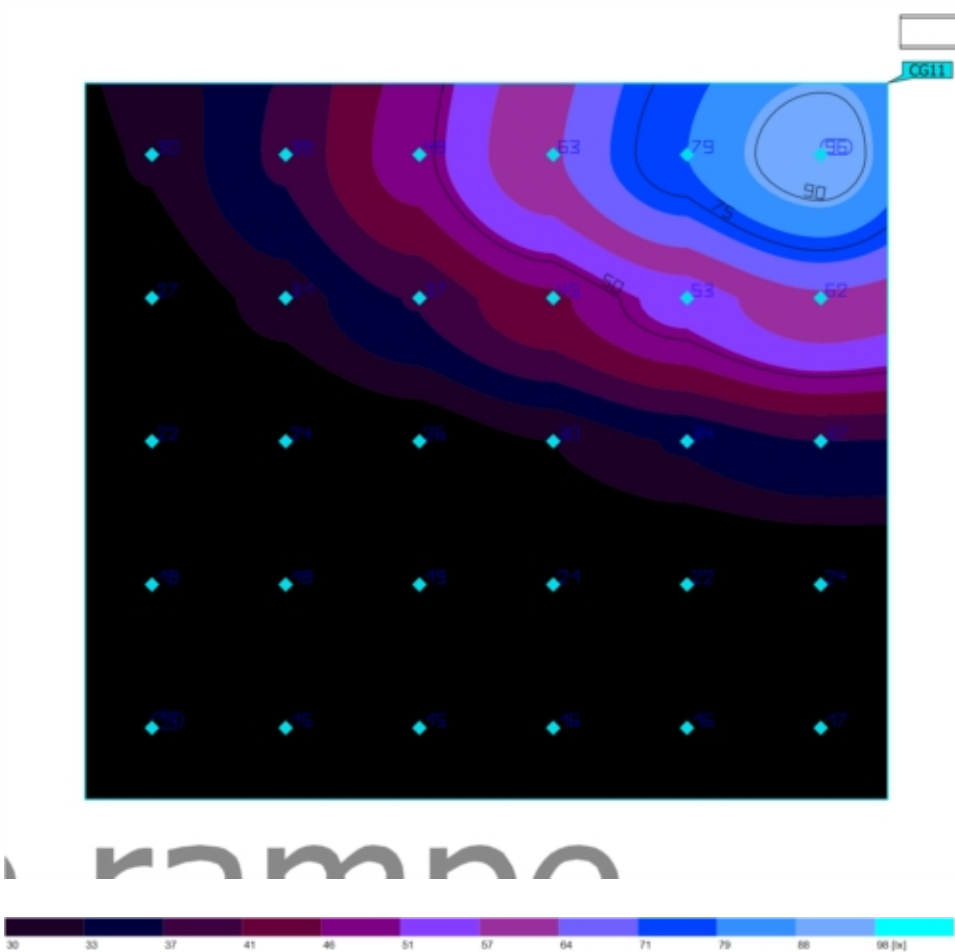

Proprietà	\bar{E}	E_{\min}	E_{\max}	g_1	g_2	Indice
04_pianerottolo scala Illuminamento perpendicolare Altezza: 2.279 m	33.3 lx	14.3 lx	96.4 lx	0.43	0.15	CG11

Avvertenze sulla progettazione:

Il calcolo relativo alla scena dell'illuminazione di emergenza è stato effettuato senza tenere in considerazione i mobili presenti.

Edificio 1 · Piano banchina · 00_Scale mobili e rampe (Scena illuminazione di emergenza)

04_pianerottolo scala

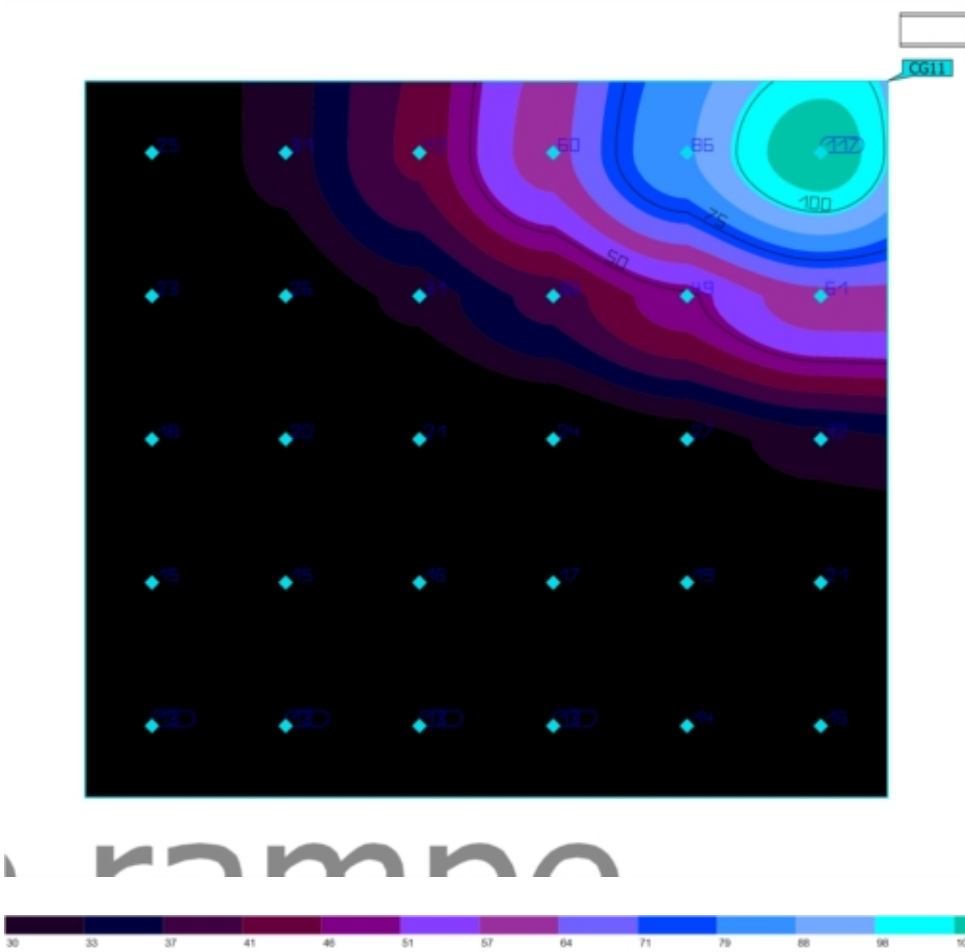

Proprietà	\bar{E}	E_{\min}	E_{\max}	g_1	g_2	Indice
04_pianerottolo scala Illuminamento perpendicolare Altezza: 3.079 m	30.5 lx	12.6 lx	117 lx	0.41	0.11	CG11

Avvertenze sulla progettazione:

Il calcolo relativo alla scena dell'illuminazione di emergenza è stato effettuato senza tenere in considerazione i mobili presenti.

Edificio 1 · Piano banchina · 00_Scale mobili e rampe (Scena illuminazione di emergenza)

03_rampa scala

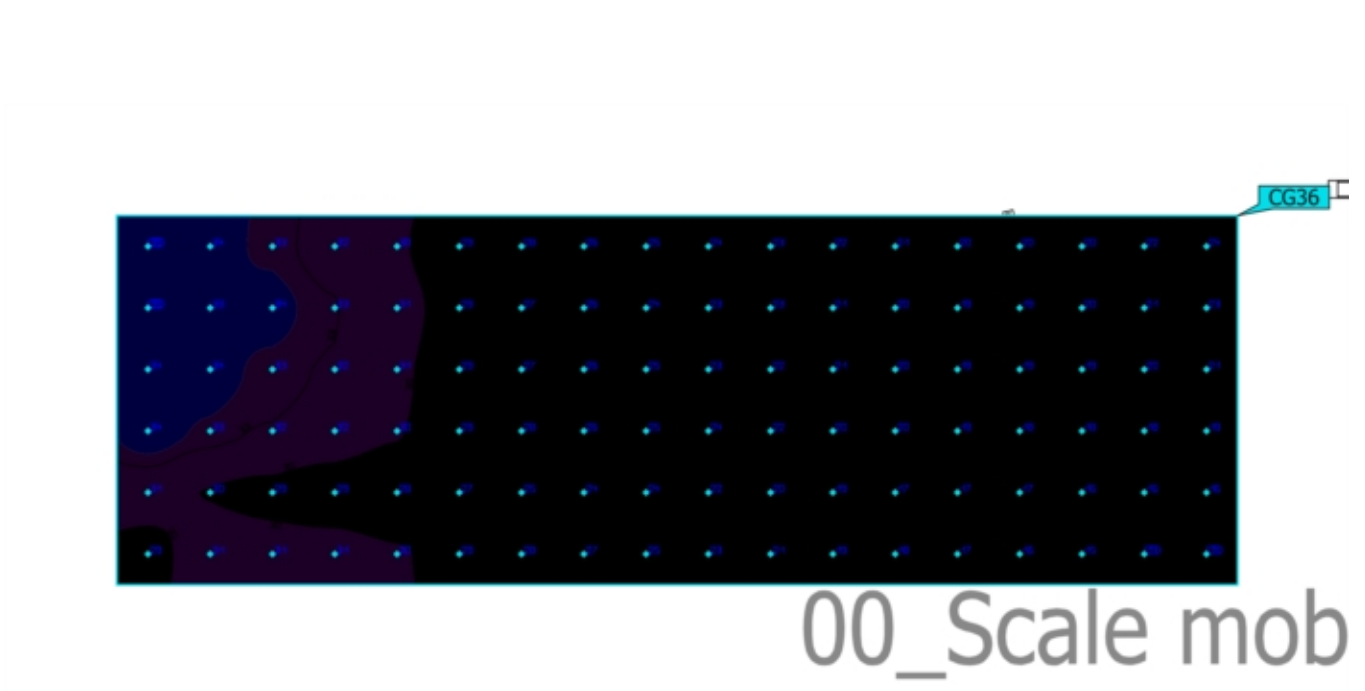

Proprietà	\bar{E}	$E_{min.}$	E_{max}	g_1	g_2	Indice
03_rampa scala Illuminamento orizzontale Altezza: 3.508 m	24.6 lx	14.0 lx	34.8 lx	0.57	0.40	CG36

Avvertenze sulla progettazione:

Il calcolo relativo alla scena dell'illuminazione di emergenza è stato effettuato senza tenere in considerazione i mobili presenti.

Edificio 1 · Piano banchina · 00_Scale mobili e rampe (Scena illuminazione di emergenza)

03_rampa scala

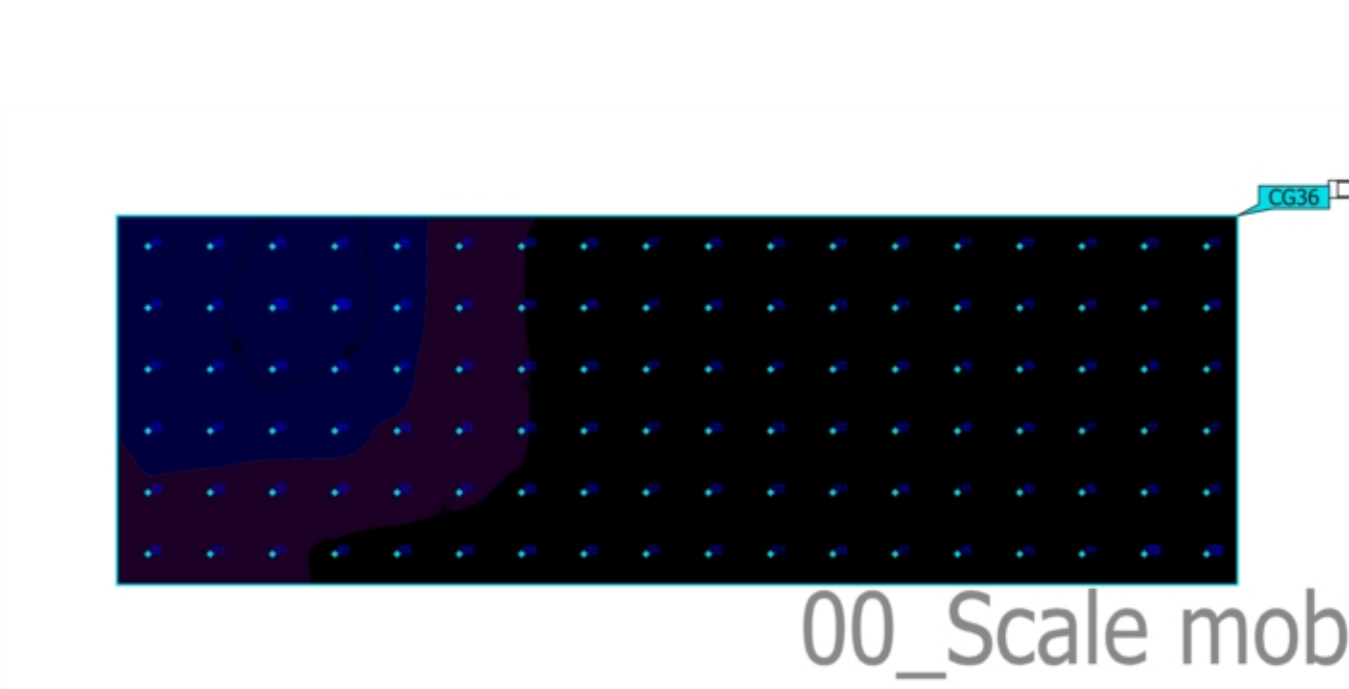

Proprietà	\bar{E}	$E_{min.}$	E_{max}	g_1	g_2	Indice
03_rampa scala Illuminamento orizzontale Altezza: 4.308 m	25.6 lx	12.6 lx	35.6 lx	0.49	0.35	CG36

Avvertenze sulla progettazione:

Il calcolo relativo alla scena dell'illuminazione di emergenza è stato effettuato senza tenere in considerazione i mobili presenti.

Edificio 1 · Piano banchina · 00_Scale mobili e rampe (Scena illuminazione di emergenza)

05_rampa scala

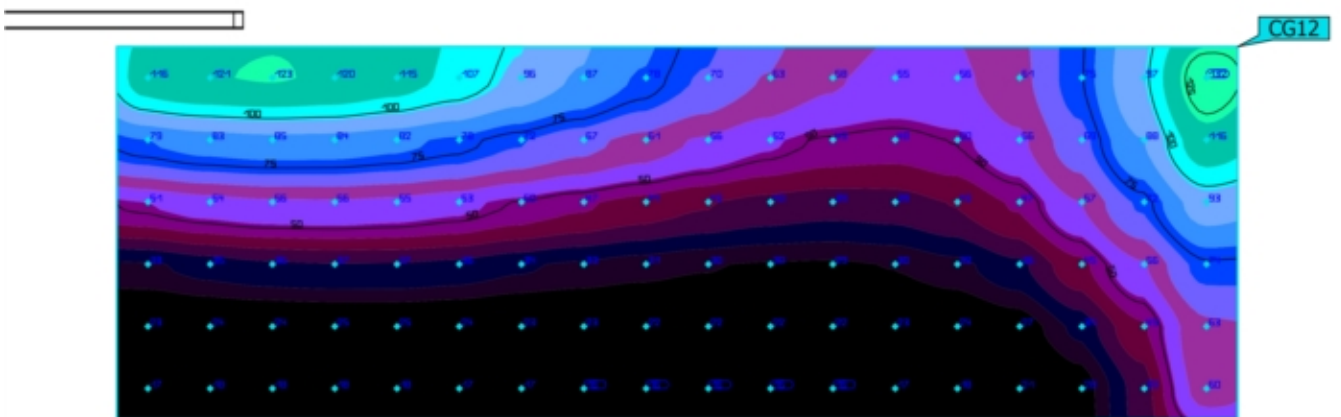
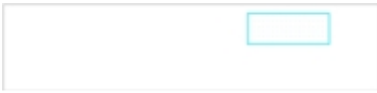

rampe



Proprietà	\bar{E}	$E_{\min.}$	E_{\max}	g_1	g_2	Indice
05_rampa scala Illuminamento orizzontale Altezza: 1.264 m	50.0 lx	16.1 lx	132 lx	0.32	0.12	CG12

Avvertenze sulla progettazione:

Il calcolo relativo alla scena dell'illuminazione di emergenza è stato effettuato senza tenere in considerazione i mobili presenti.

Edificio 1 · Piano banchina · 00_Scale mobili e rampe (Scena illuminazione di emergenza)

05_rampa scala

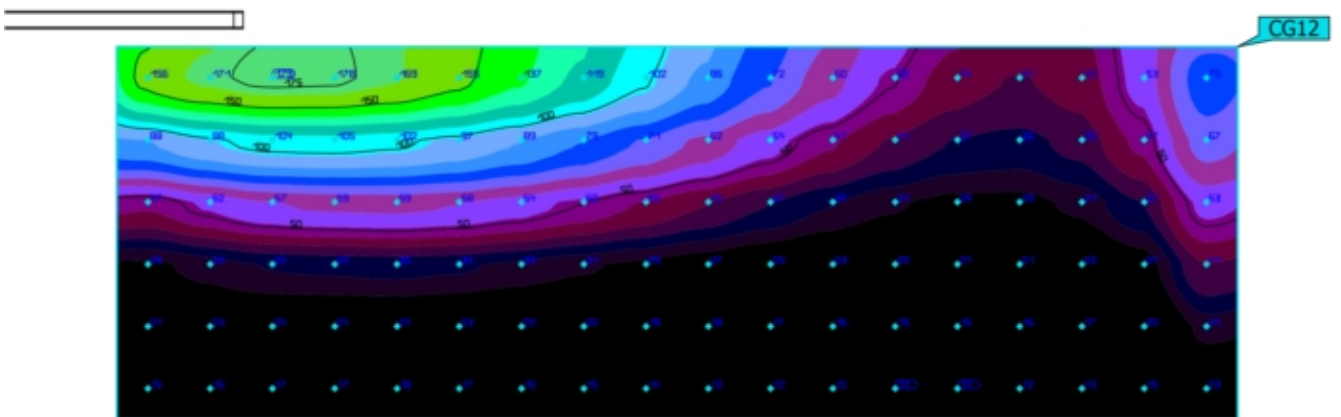
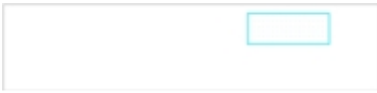

rampe



Proprietà	\bar{E}	$E_{\min.}$	E_{\max}	g_1	g_2	Indice
05_rampa scala Illuminamento orizzontale Altezza: 2.064 m	47.3 lx	11.1 lx	179 lx	0.23	0.062	CG12

Avvertenze sulla progettazione:

Il calcolo relativo alla scena dell'illuminazione di emergenza è stato effettuato senza tenere in considerazione i mobili presenti.

Edificio 1 · Piano banchina · 00_Scale mobili e rampe (Scena illuminazione di emergenza)

06_approdo scala piano banchina

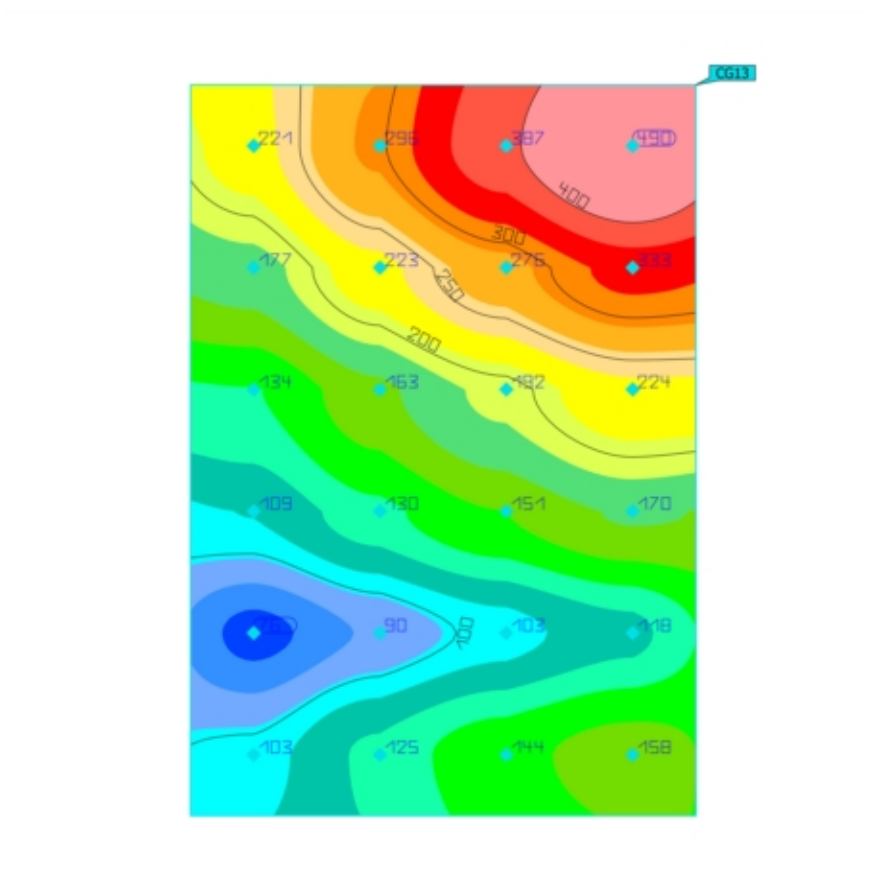
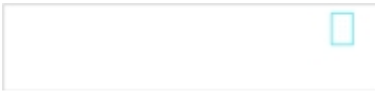

Proprietà	\bar{E}	E_{\min}	E_{\max}	g_1	g_2	Indice
06_approdo scala piano banchina Illuminamento perpendicolare Altezza: 0.000 m	191 lx	75.9 lx	490 lx	0.40	0.15	CG13

Avvertenze sulla progettazione:

Il calcolo relativo alla scena dell'illuminazione di emergenza è stato effettuato senza tenere in considerazione i mobili presenti.

Edificio 1 · Piano banchina · 00_Scale mobili e rampe (Scena illuminazione di emergenza)

06_approdo scala piano banchina

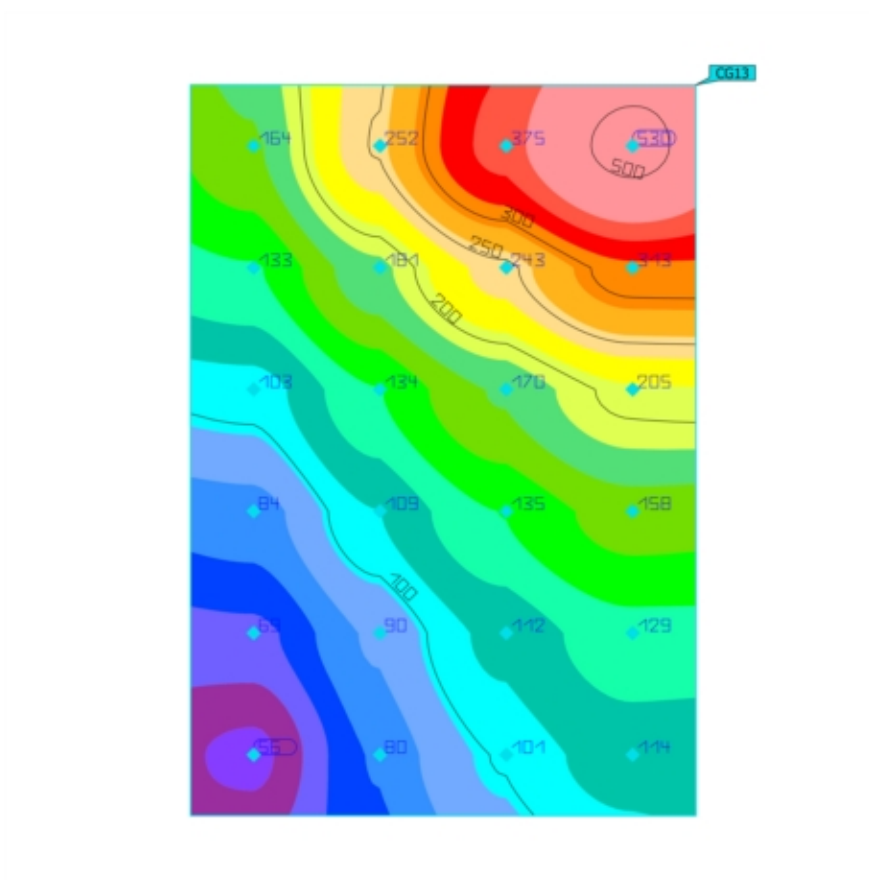
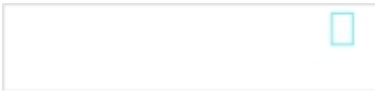

Proprietà	\bar{E}	E_{\min}	E_{\max}	g_1	g_2	Indice
06_approdo scala piano banchina Illuminamento perpendicolare Altezza: 0.800 m	168 lx	55.6 lx	530 lx	0.33	0.10	CG13

Avvertenze sulla progettazione:

Il calcolo relativo alla scena dell'illuminazione di emergenza è stato effettuato senza tenere in considerazione i mobili presenti.

Edificio 1 · Piano banchina · 00_Scale mobili e rampe (Scena illuminazione di emergenza)

03_approdo scala mobile piano banchina

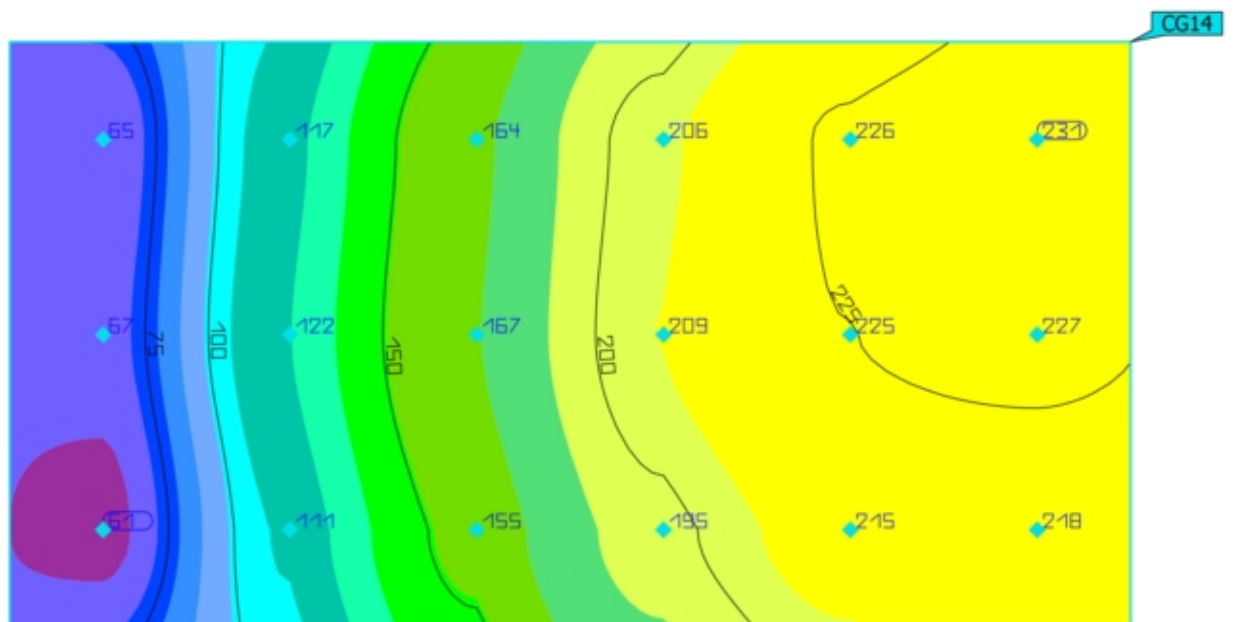
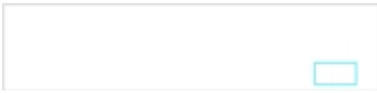

Proprietà	\bar{E}	$E_{\min.}$	E_{\max}	g_1	g_2	Indice
03_approdo scala mobile piano banchina Illuminamento perpendicolare Altezza: 0.000 m	166 lx	60.9 lx	231 lx	0.37	0.26	CG14

Avvertenze sulla progettazione:

Il calcolo relativo alla scena dell'illuminazione di emergenza è stato effettuato senza tenere in considerazione i mobili presenti.

Edificio 1 · Piano banchina · 00_Scale mobili e rampe (Scena illuminazione di emergenza)

03_approdo scala mobile piano banchina

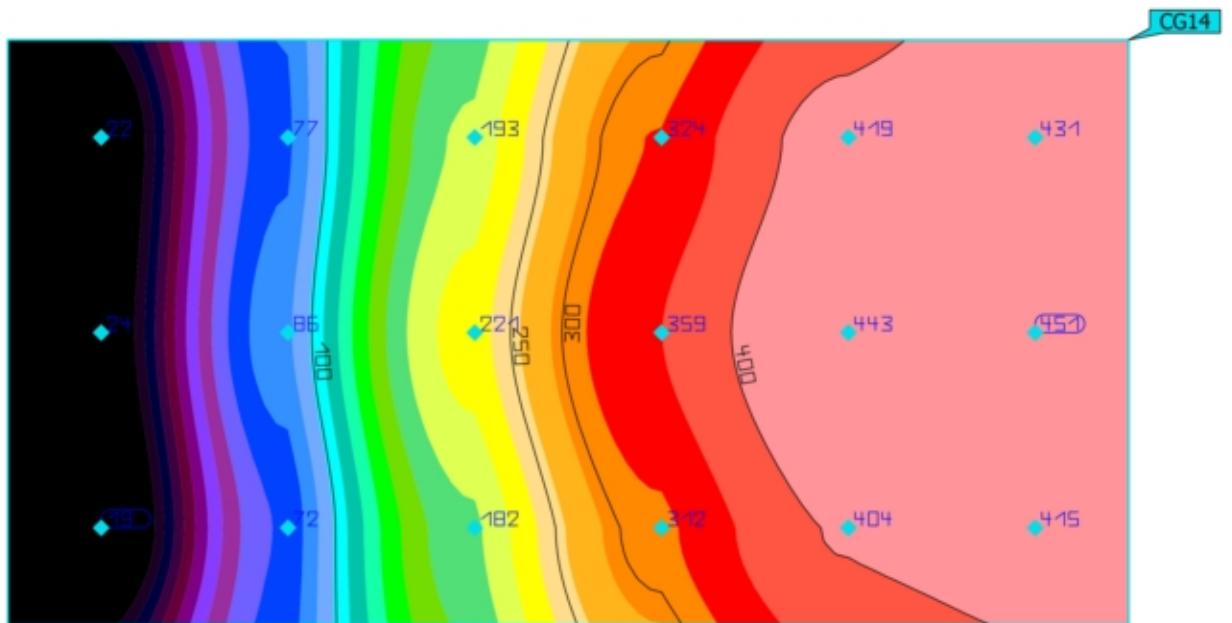
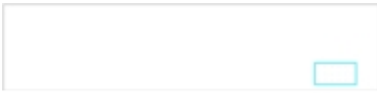

Proprietà	\bar{E}	$E_{\min.}$	$E_{\max.}$	g_1	g_2	Indice
03_approdo scala mobile piano banchina Illuminamento perpendicolare Altezza: 0.800 m	247 lx	19.3 lx	451 lx	0.078	0.043	CG14

Avvertenze sulla progettazione:

Il calcolo relativo alla scena dell'illuminazione di emergenza è stato effettuato senza tenere in considerazione i mobili presenti.

Edificio 1 · Piano banchina · 00_Scale mobili e rampe (Scena illuminazione di emergenza)

02_scala mobile

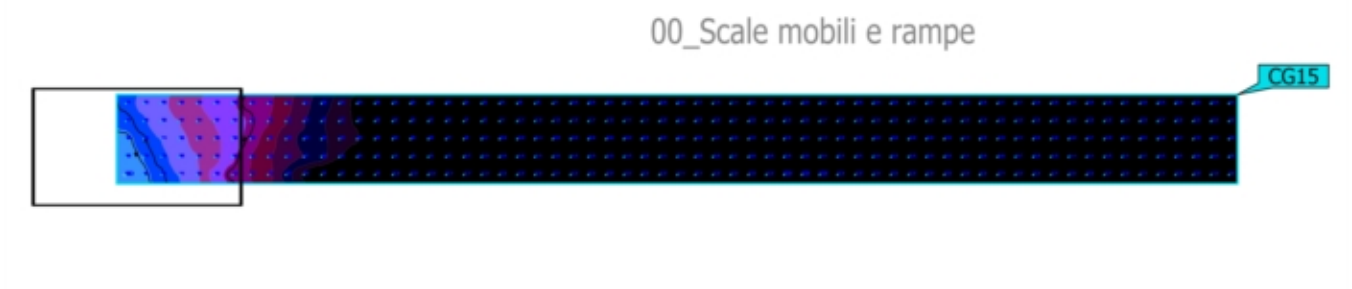
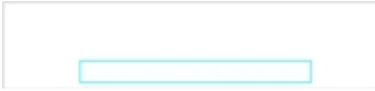

Proprietà	\bar{E}	$E_{\min.}$	E_{\max}	g_1	g_2	Indice
02_scala mobile Illuminamento orizzontale Altezza: 3.660 m	16.9 lx	2.84 lx	88.4 lx	0.17	0.032	CG15

Avvertenze sulla progettazione:

Il calcolo relativo alla scena dell'illuminazione di emergenza è stato effettuato senza tenere in considerazione i mobili presenti.

Edificio 1 · Piano banchina · 00_Scale mobili e rampe (Scena illuminazione di emergenza)

02_scala mobile

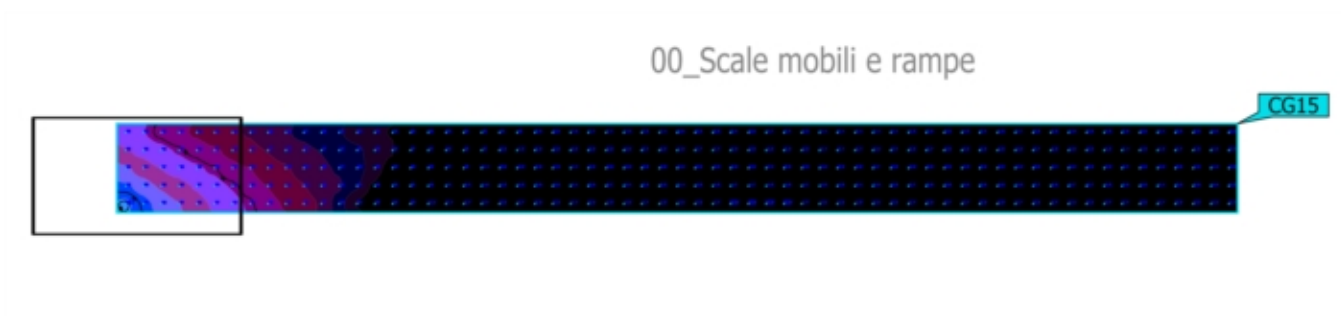

Proprietà	\bar{E}	$E_{\min.}$	E_{\max}	g_1	g_2	Indice
02_scala mobile Illuminamento orizzontale Altezza: 4.460 m	15.3 lx	1.30 lx	80.9 lx	0.085	0.016	CG15

Avvertenze sulla progettazione:

Il calcolo relativo alla scena dell'illuminazione di emergenza è stato effettuato senza tenere in considerazione i mobili presenti.

Edificio 1 · Piano banchina · 00_Scale mobili e rampe (Scena illuminazione di emergenza)

01_approdo scala mobile piano atrio

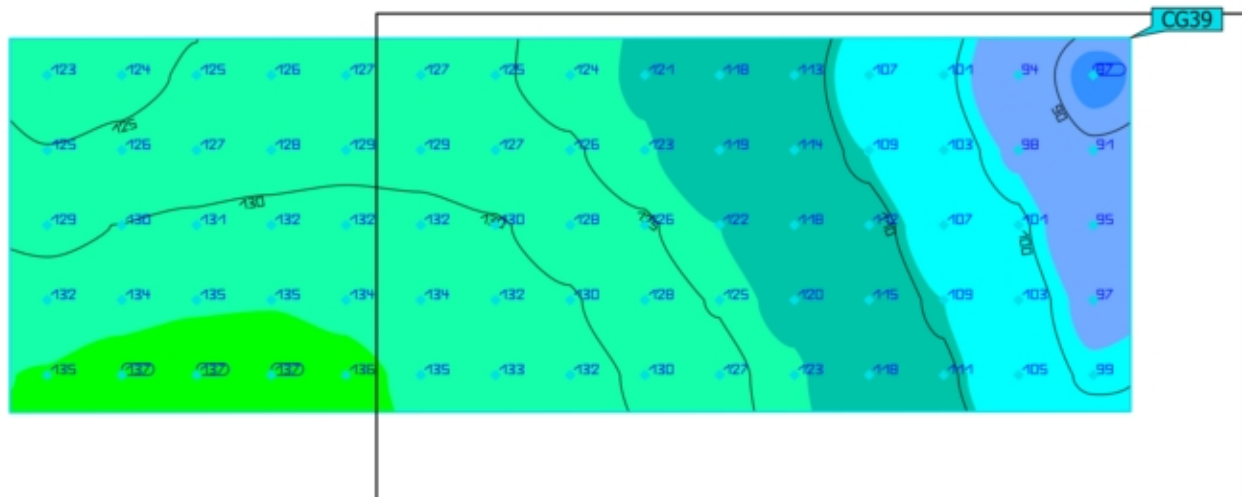
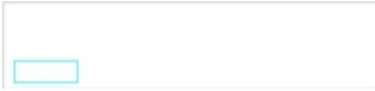

Proprietà	\bar{E}	$E_{\min.}$	$E_{\max.}$	g_1	g_2	Indice
01_approdo scala mobile piano atrio Illuminamento perpendicolare Altezza: 6.841 m	121 lx	87.0 lx	137 lx	0.72	0.64	CG39

Avvertenze sulla progettazione:

Il calcolo relativo alla scena dell'illuminazione di emergenza è stato effettuato senza tenere in considerazione i mobili presenti.

Edificio 1 · Piano banchina · 00_Scale mobili e rampe (Scena illuminazione di emergenza)

01_approdo scala mobile piano atrio

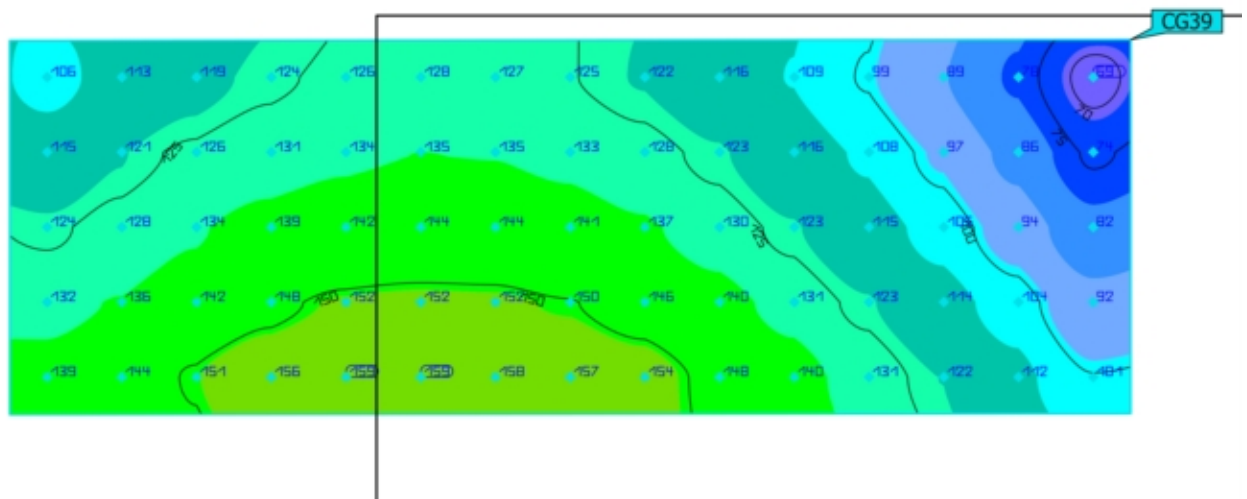
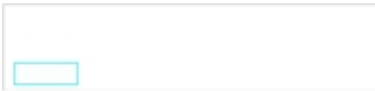

Proprietà	\bar{E}	$E_{min.}$	E_{max}	g_1	g_2	Indice
01_approdo scala mobile piano atrio Illuminamento perpendicolare Altezza: 7.641 m	126 lx	68.5 lx	159 lx	0.54	0.43	CG39

Avvertenze sulla progettazione:

Il calcolo relativo alla scena dell'illuminazione di emergenza è stato effettuato senza tenere in considerazione i mobili presenti.

Contenuto

Contenuto	1
-----------------	---

Area 1 - Edificio 1 - Piano banchina

00_Scale mobili e rampe

Descrizione	2
Riepilogo / Scena illuminazione di emergenza	3
Lista lampade	5
Oggetti di calcolo / Scena illuminazione di emergenza	6
02_pianerottolo scala / Scena illuminazione di emergenza / Illuminamento perpendicolare	9
02_pianerottolo scala / Scena illuminazione di emergenza / Illuminamento perpendicolare	10
01_gradino intermezzo scala / Scena illuminazione di emergenza / Illuminamento orizzontale	11
01_gradino intermezzo scala / Scena illuminazione di emergenza / Illuminamento orizzontale	12
04_pianerottolo scala / Scena illuminazione di emergenza / Illuminamento perpendicolare	13
04_pianerottolo scala / Scena illuminazione di emergenza / Illuminamento perpendicolare	14
03_rampa scala / Scena illuminazione di emergenza / Illuminamento orizzontale	15
03_rampa scala / Scena illuminazione di emergenza / Illuminamento orizzontale	16
05_rampa scala / Scena illuminazione di emergenza / Illuminamento orizzontale	17
05_rampa scala / Scena illuminazione di emergenza / Illuminamento orizzontale	18
06_approdo scala piano banchina / Scena illuminazione di emergenza / Illuminamento perpendicolare	19
06_approdo scala piano banchina / Scena illuminazione di emergenza / Illuminamento perpendicolare	20
03_approdo scala mobile piano banchina / Scena illuminazione di emergenza / Illuminamento perpendicolare	21
03_approdo scala mobile piano banchina / Scena illuminazione di emergenza / Illuminamento perpendicolare	22
02_scala mobile / Scena illuminazione di emergenza / Illuminamento orizzontale	23
02_scala mobile / Scena illuminazione di emergenza / Illuminamento orizzontale	24
01_approdo scala mobile piano atrio / Scena illuminazione di emergenza / Illuminamento perpendicolare	25
01_approdo scala mobile piano atrio / Scena illuminazione di emergenza / Illuminamento perpendicolare	26



Edificio 1 · Piano banchina · 00_Scale mobili e
rampe

Descrizione

Riepilogo

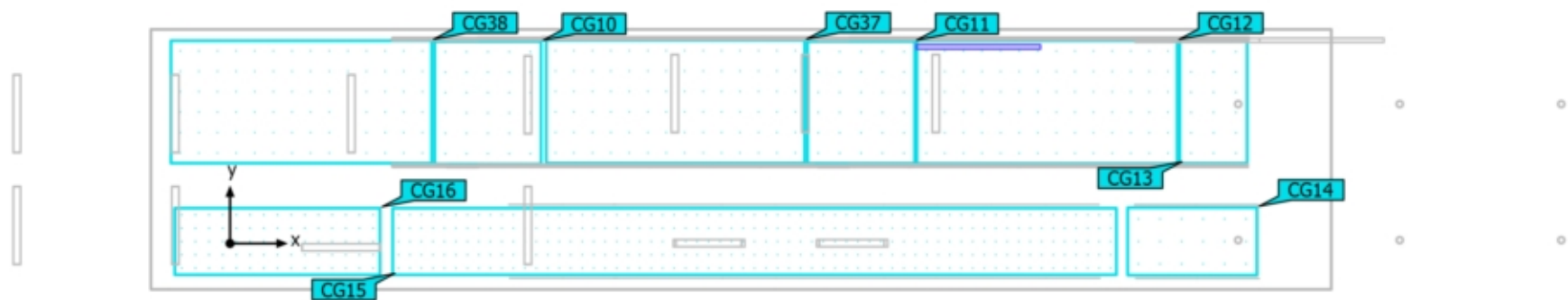

Area 1 · Edificio 1 · Piano banchina · 00_Scale mobili e rampe

Riepilogo

Risultati

	Unità	Calcolato	Nominale	OK	Indice
Locale	Valore di allacciamento specifico	0.09 W/m ²	-	-	

Avvertenze sulla progettazione:

Il calcolo relativo alla scena dell'illuminazione di emergenza è stato effettuato senza tenere in considerazione i mobili presenti.

Lista lampade

Pz.	Produttore	Articolo No.	Nome articolo	P	Φ	Efficienza
1	ZUMTOBEL	42936532 (STD - Standard)	TEC C 7400-840 L2000 NB LDE SR IP64	41.6 W	7431 lm	178.6 lm/W
				 6.9 W	1239 lm (17 %)	-

Edificio 1 · Piano banchina · 00_Scale mobili e rampe

Lista lampade

Φ _{totale}		P _{totale}		Efficienza		Φ _{Illuminazione di emergenza}		P _{Illuminazione di emergenza}	
39050 lm		351.6 W		111.1 lm/W		1239 lm		6.9 W	
Pz.	Produttore	Articolo No.	Nome articolo	P	Φ	Efficienza			
5	Disano Illuminazione S.p.A	963 Hydro LED - High Performance	Disano 963 LED 27W CLD-E GRIGIO	30.0 W	3749 lm	125.0 lm/W			
20	Linea Light Group	98636	Ribbon Plus - LED strip, IP20 - 3.2 W	3.2 W	428 lm	133.7 lm/W			
2	Non ancora Membro DIALux	06BA2C459 9C	BANISTER-FC 0,5m2.5WCL.3 3000K	3.0 W	114 lm	38.0 lm/W			
6	Non ancora Membro DIALux	06BA2F459 9C	BANISTER-FC 1m 5W CL.3 3000K	5.0 W	227 lm	45.4 lm/W			
6	Non ancora Membro DIALux	06BA2N459 9C	BANISTER-FC 2m 10W CL.3 3000K	10.0 W	454 lm	45.4 lm/W			
1	ZUMTOBEL	42936532 (STD - Standard)	TEC C 7400-840 L2000 NB LDE SR IP64	41.6 W	7431 lm	178.6 lm/W			
				 6.9 W	1239 lm (17 %)	-			

Oggetti di calcolo

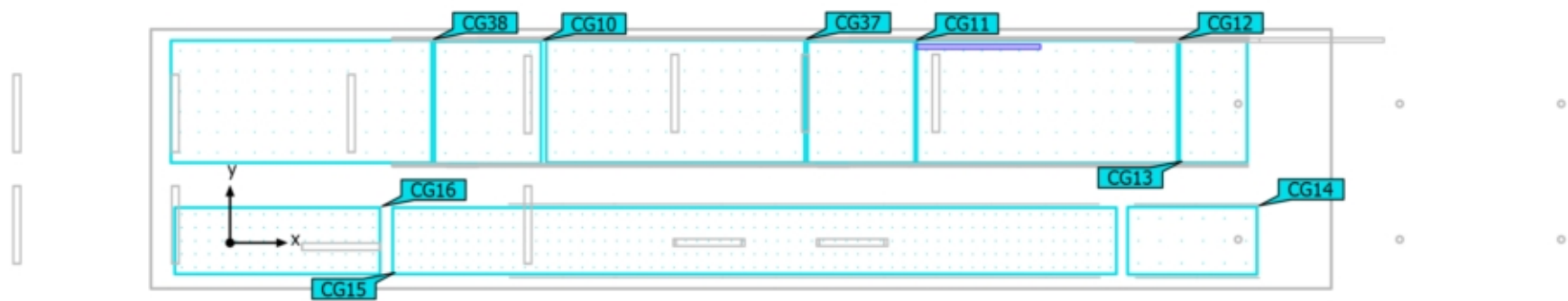

Edificio 1 · Piano banchina · 00_Scale mobili e rampe

Oggetti di calcolo

Superfici di calcolo

Proprietà	\bar{E}	$E_{min.}$	E_{max}	g_1	g_2	Indice
02_pianerottolo scala Illuminamento perpendicolare Altezza: 4.559 m	9.86 lx	8.11 lx	14.2 lx	0.82	0.57	CG10
02_pianerottolo scala Illuminamento perpendicolare Altezza: 5.359 m	10.9 lx	8.50 lx	14.3 lx	0.78	0.59	CG10
04_pianerottolo scala Illuminamento perpendicolare Altezza: 2.279 m	33.3 lx	11.8 lx	108 lx	0.35	0.11	CG11
04_pianerottolo scala Illuminamento perpendicolare Altezza: 3.079 m	31.7 lx	9.99 lx	146 lx	0.32	0.068	CG11
05_rampa scala Illuminamento orizzontale Altezza: 1.246 m	39.8 lx	8.17 lx	137 lx	0.21	0.060	CG12
05_rampa scala Illuminamento orizzontale Altezza: 2.046 m	46.2 lx	5.58 lx	217 lx	0.12	0.026	CG12
06_approdo scala piano banchina Illuminamento perpendicolare Altezza: 0.000 m	32.8 lx	25.1 lx	37.1 lx	0.77	0.68	CG13
06_approdo scala piano banchina Illuminamento perpendicolare Altezza: 0.800 m	46.4 lx	22.3 lx	66.4 lx	0.48	0.34	CG13
03_approdo scala mobile piano banchina Illuminamento perpendicolare Altezza: 0.000 m	3.44 lx	1.56 lx	6.75 lx	0.45	0.23	CG14
03_approdo scala mobile piano banchina Illuminamento perpendicolare Altezza: 0.800 m	1.33 lx	0.17 lx	2.90 lx	0.13	0.059	CG14
02_scala mobile Illuminamento orizzontale Altezza: 3.660 m	4.72 lx	2.39 lx	9.38 lx	0.51	0.25	CG15

Edificio 1 · Piano banchina · 00_Scale mobili e rampe

Oggetti di calcolo

02_scala mobile Illuminamento orizzontale Altezza: 4.460 m	3.78 lx	1.17 lx	8.40 lx	0.31	0.14	CG15
01_approdo scala mobile piano atrio Illuminamento perpendicolare Altezza: 6.837 m	12.1 lx	6.35 lx	21.0 lx	0.52	0.30	CG16
01_approdo scala mobile piano atrio Illuminamento perpendicolare Altezza: 7.637 m	10.2 lx	3.92 lx	23.7 lx	0.38	0.17	CG16
03_rampa scala Illuminamento orizzontale Altezza: 3.508 m	15.2 lx	10.6 lx	21.6 lx	0.70	0.49	CG37
03_rampa scala Illuminamento orizzontale Altezza: 4.308 m	16.6 lx	10.1 lx	22.2 lx	0.61	0.45	CG37
01_gradino intermezzo scala Illuminamento orizzontale Altezza: 5.801 m	13.1 lx	9.51 lx	17.8 lx	0.73	0.53	CG38
01_gradino intermezzo scala Illuminamento orizzontale Altezza: 6.601 m	13.0 lx	9.55 lx	17.7 lx	0.73	0.54	CG38

Avvertenze sulla progettazione:

Il calcolo relativo alla scena dell'illuminazione di emergenza è stato effettuato senza tenere in considerazione i mobili presenti.

Edificio 1 · Piano banchina · 00_Scale mobili e rampe
02_pianerottolo scala

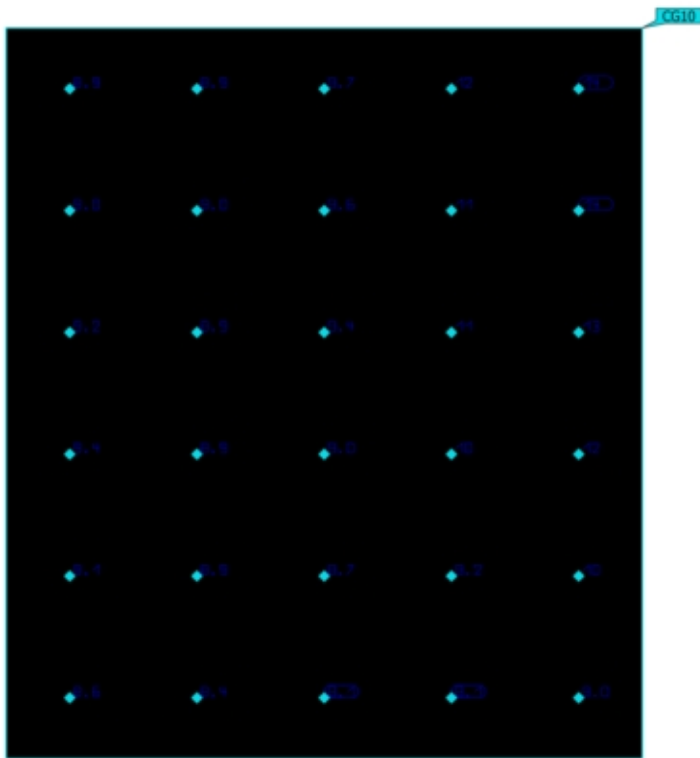
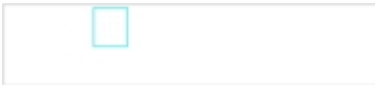

Proprietà	\bar{E}	$E_{min.}$	E_{max}	g_1	g_2	Indice
02_pianerottolo scala Illuminamento perpendicolare Altezza: 4.559 m	9.86 lx	8.11 lx	14.2 lx	0.82	0.57	CG10

Avvertenze sulla progettazione:
 Il calcolo relativo alla scena dell'illuminazione di emergenza è stato effettuato senza tenere in considerazione i mobili presenti.

Edificio 1 · Piano banchina · 00_Scale mobili e rampe

02_pianerottolo scala

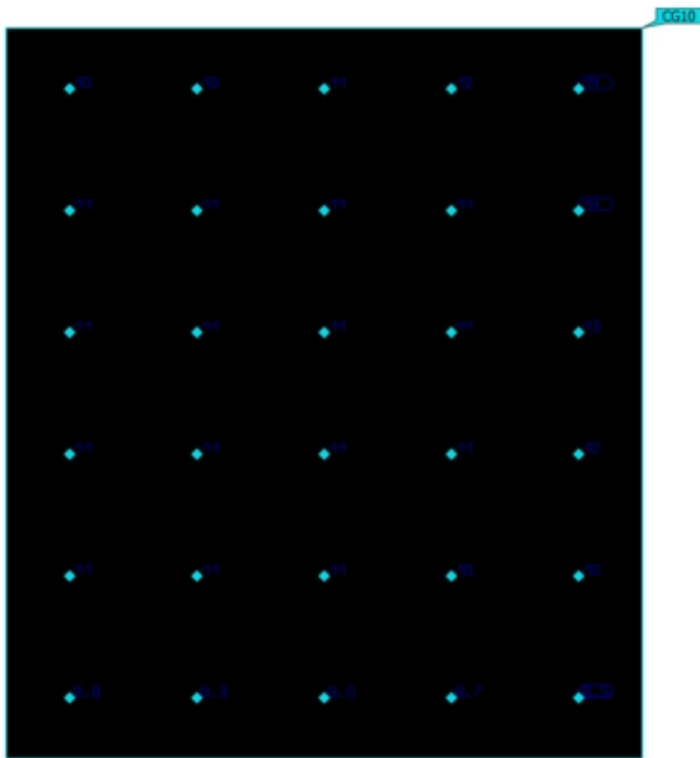

Proprietà	\bar{E}	$E_{min.}$	E_{max}	g_1	g_2	Indice
02_pianerottolo scala Illuminamento perpendicolare Altezza: 5.359 m	10.9 lx	8.50 lx	14.3 lx	0.78	0.59	CG10

Avvertenze sulla progettazione:

Il calcolo relativo alla scena dell'illuminazione di emergenza è stato effettuato senza tenere in considerazione i mobili presenti.

Edificio 1 · Piano banchina · 00_Scale mobili e rampe

01_gradino intermezzo scala

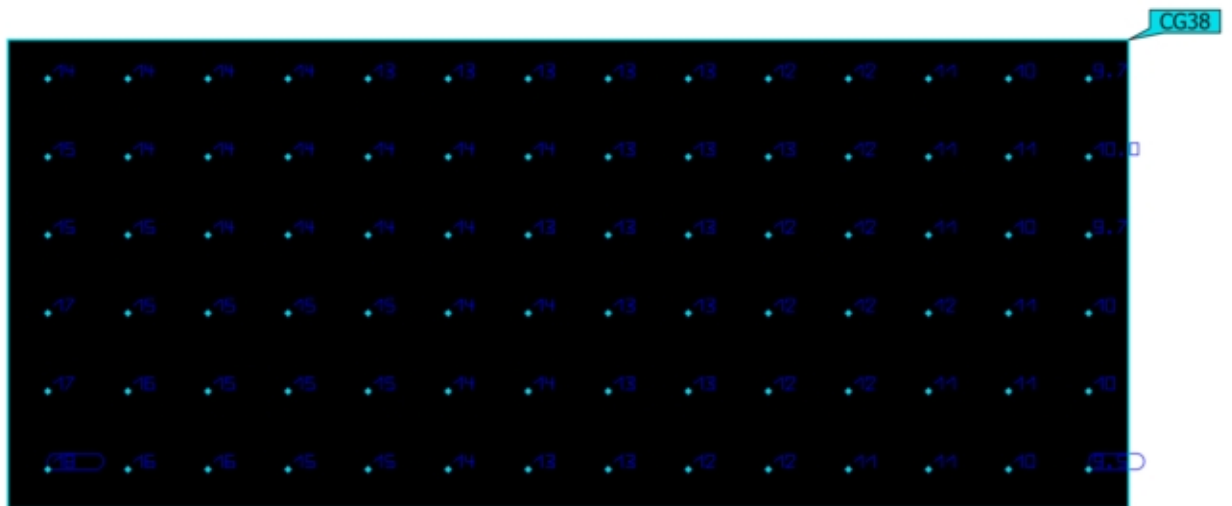

Proprietà	\bar{E}	$E_{min.}$	$E_{max.}$	g_1	g_2	Indice
01_gradino intermezzo scala Illuminamento orizzontale Altezza: 5.801 m	13.1 lx	9.51 lx	17.8 lx	0.73	0.53	CG38

Avvertenze sulla progettazione:

Il calcolo relativo alla scena dell'illuminazione di emergenza è stato effettuato senza tenere in considerazione i mobili presenti.

Edificio 1 · Piano banchina · 00_Scale mobili e rampe

01_gradino intermezzo scala

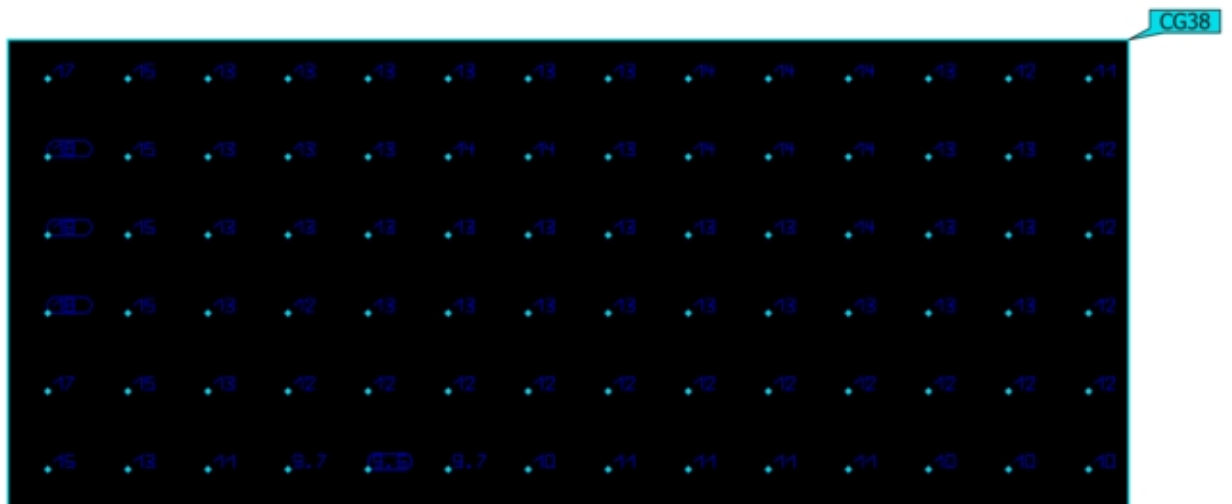
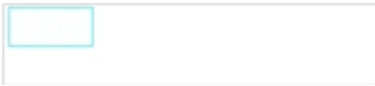

Proprietà	\bar{E}	$E_{min.}$	E_{max}	g_1	g_2	Indice
01_gradino intermezzo scala Illuminamento orizzontale Altezza: 6.601 m	13.0 lx	9.55 lx	17.7 lx	0.73	0.54	CG38

Avvertenze sulla progettazione:

Il calcolo relativo alla scena dell'illuminazione di emergenza è stato effettuato senza tenere in considerazione i mobili presenti.

Edificio 1 · Piano banchina · 00_Scale mobili e rampe
04_pianerottolo scala

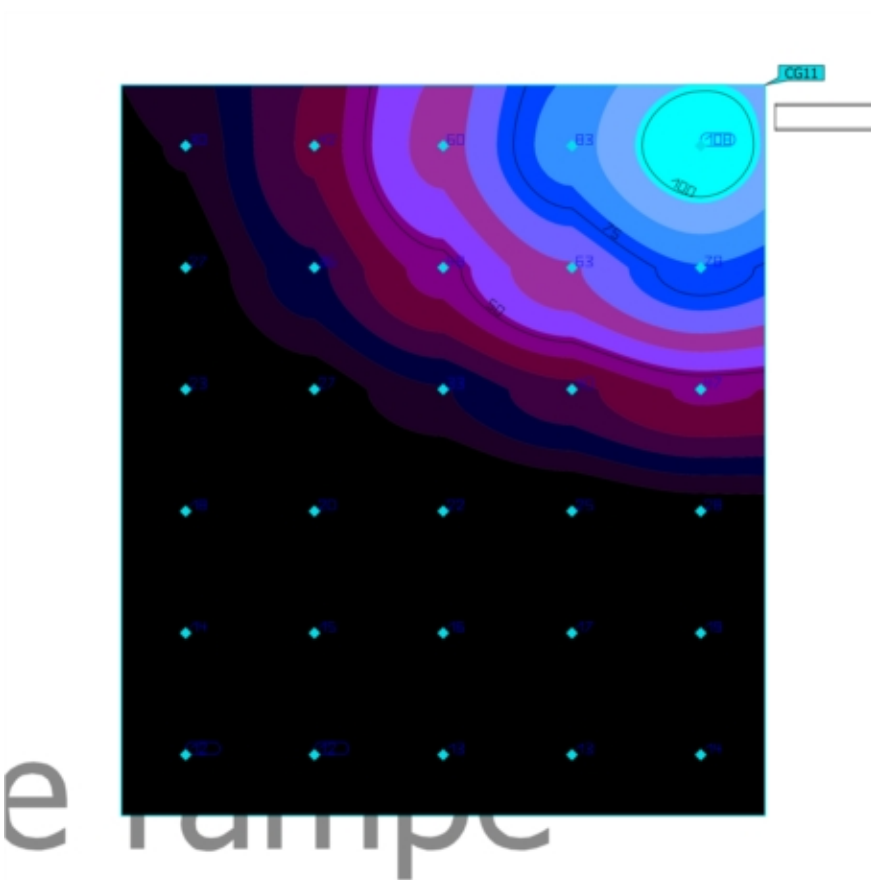

Proprietà	\bar{E}	$E_{min.}$	E_{max}	g_1	g_2	Indice
04_pianerottolo scala Illuminamento perpendicolare Altezza: 2.279 m	33.3 lx	11.8 lx	108 lx	0.35	0.11	CG11

Avvertenze sulla progettazione:
 Il calcolo relativo alla scena dell'illuminazione di emergenza è stato effettuato senza tenere in considerazione i mobili presenti.

Edificio 1 · Piano banchina · 00_Scale mobili e rampe
04_pianerottolo scala

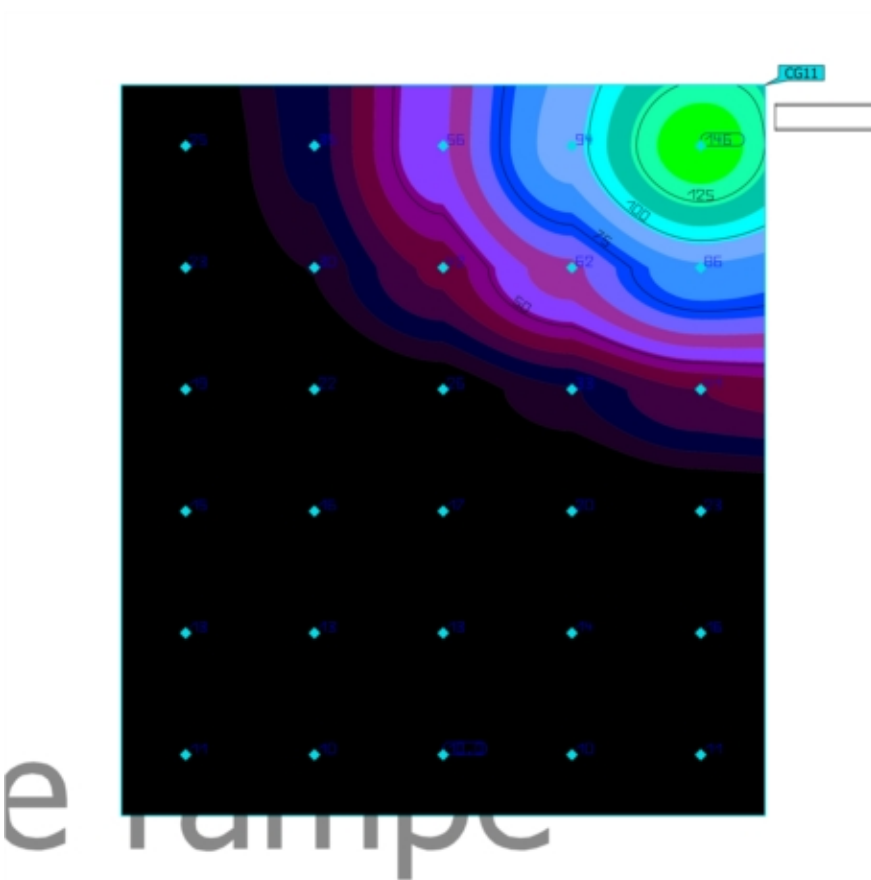

Proprietà	\bar{E}	$E_{min.}$	E_{max}	g_1	g_2	Indice
04_pianerottolo scala Illuminamento perpendicolare Altezza: 3.079 m	31.7 lx	9.99 lx	146 lx	0.32	0.068	CG11

Avvertenze sulla progettazione:

Il calcolo relativo alla scena dell'illuminazione di emergenza è stato effettuato senza tenere in considerazione i mobili presenti.

Edificio 1 · Piano banchina · 00_Scale mobili e rampe

03_rampa scala

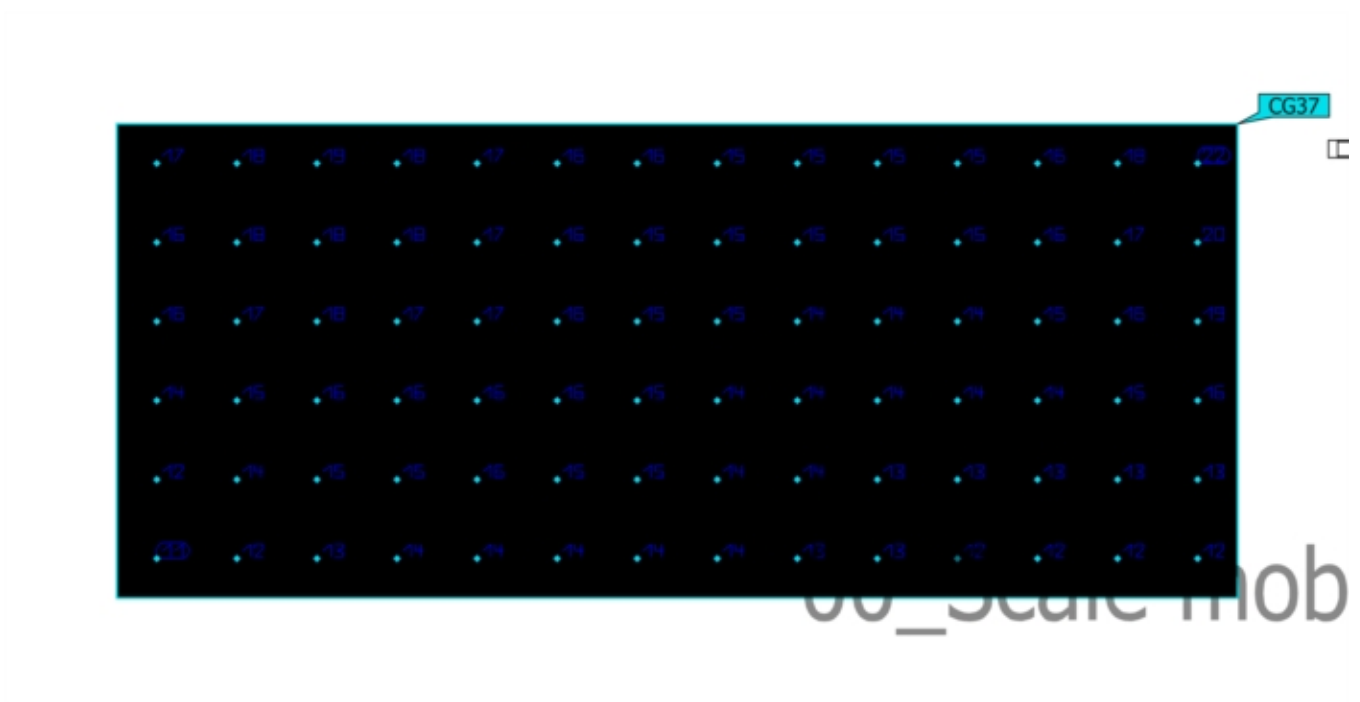

Proprietà	\bar{E}	$E_{min.}$	E_{max}	g_1	g_2	Indice
03_rampa scala Illuminamento orizzontale Altezza: 3.508 m	15.2 lx	10.6 lx	21.6 lx	0.70	0.49	CG37

Avvertenze sulla progettazione:

Il calcolo relativo alla scena dell'illuminazione di emergenza è stato effettuato senza tenere in considerazione i mobili presenti.

Edificio 1 · Piano banchina · 00_Scale mobili e rampe

03_rampa scala

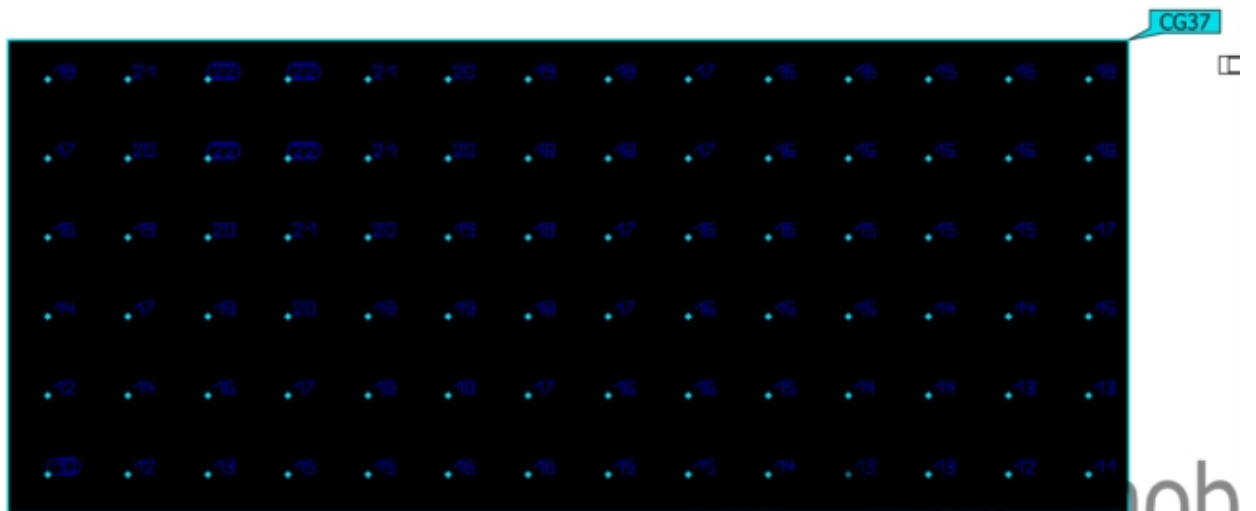

Proprietà	\bar{E}	$E_{min.}$	E_{max}	g_1	g_2	Indice
03_rampa scala Illuminamento orizzontale Altezza: 4.308 m	16.6 lx	10.1 lx	22.2 lx	0.61	0.45	CG37

Avvertenze sulla progettazione:

Il calcolo relativo alla scena dell'illuminazione di emergenza è stato effettuato senza tenere in considerazione i mobili presenti.

Edificio 1 · Piano banchina · 00_Scale mobili e rampe
05_rampa scala

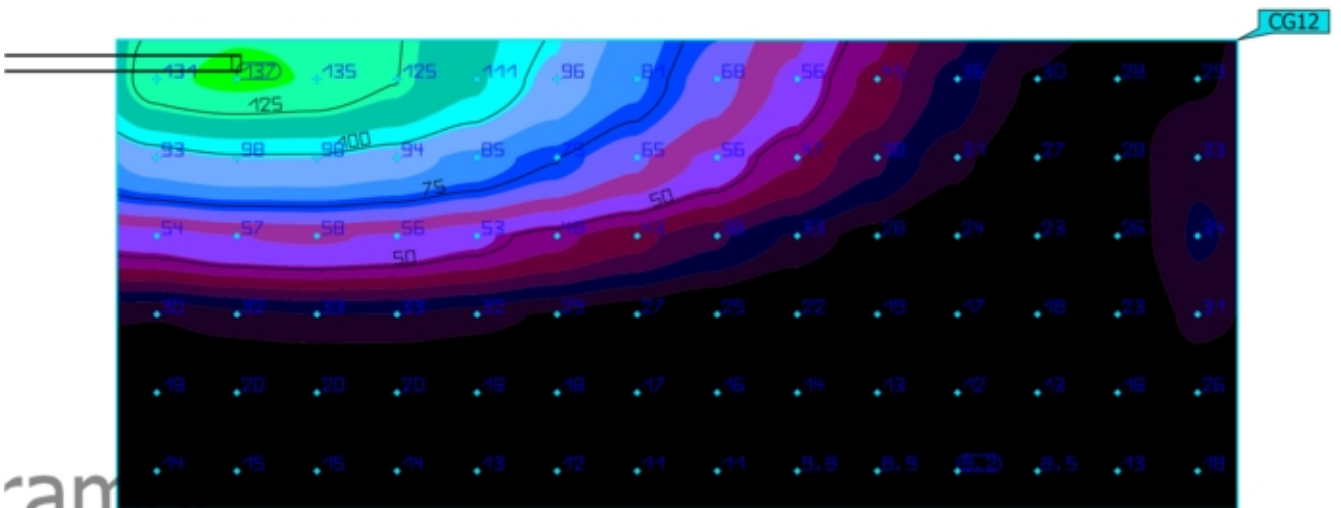
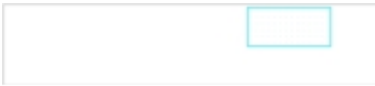

Proprietà	\bar{E}	E_{\min}	E_{\max}	g_1	g_2	Indice
05_rampa scala Illuminamento orizzontale Altezza: 1.246 m	39.8 lx	8.17 lx	137 lx	0.21	0.060	CG12

Avvertenze sulla progettazione:

Il calcolo relativo alla scena dell'illuminazione di emergenza è stato effettuato senza tenere in considerazione i mobili presenti.

Edificio 1 · Piano banchina · 00_Scale mobili e rampe
05_rampa scala

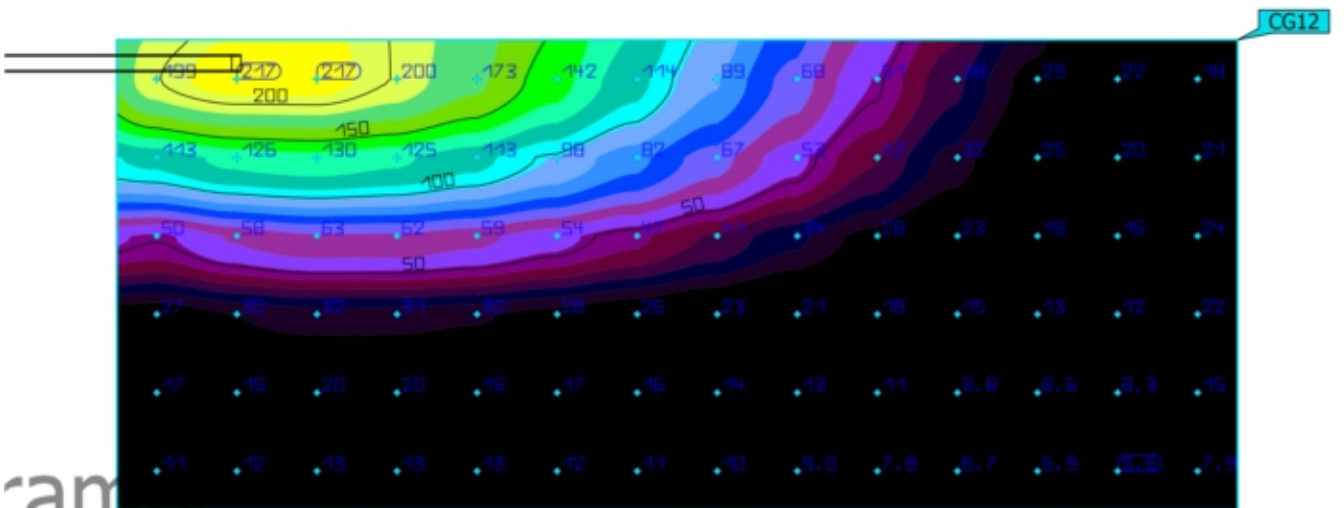
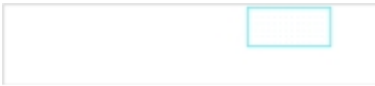

Proprietà	\bar{E}	$E_{\min.}$	E_{\max}	g_1	g_2	Indice
05_rampa scala Illuminamento orizzontale Altezza: 2.046 m	46.2 lx	5.58 lx	217 lx	0.12	0.026	CG12

Avvertenze sulla progettazione:
 Il calcolo relativo alla scena dell'illuminazione di emergenza è stato effettuato senza tenere in considerazione i mobili presenti.

Edificio 1 · Piano banchina · 00_Scale mobili e rampe
06_approdo scala piano banchina

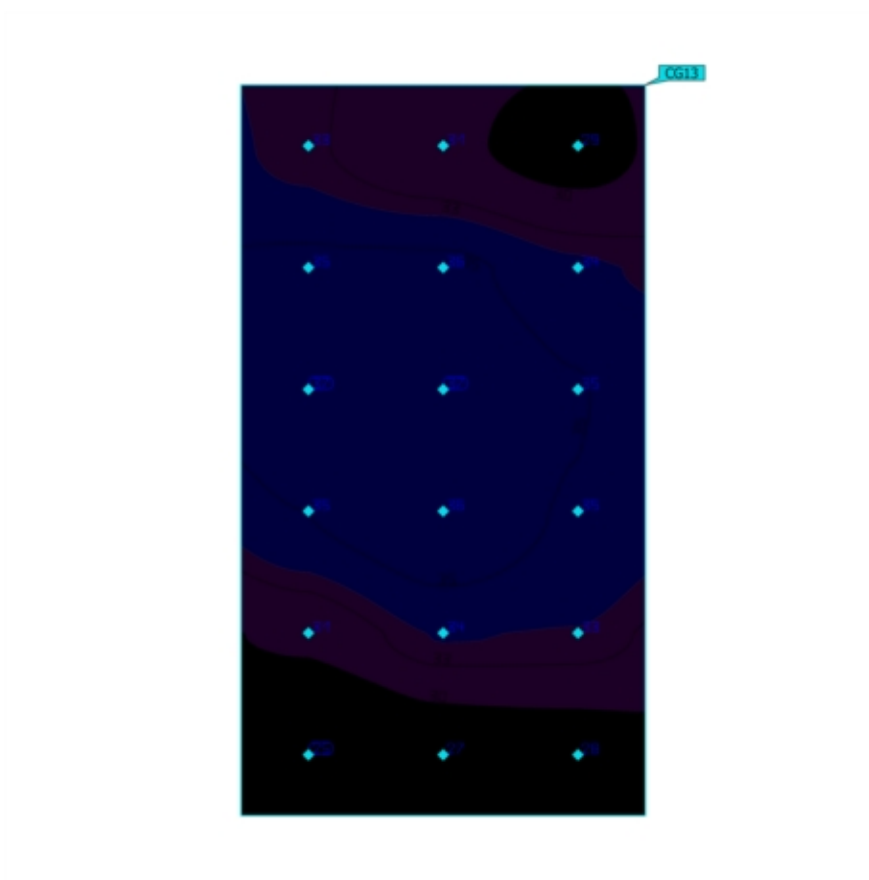
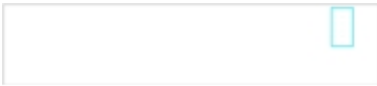

Proprietà	\bar{E}	$E_{min.}$	E_{max}	g_1	g_2	Indice
06_approdo scala piano banchina Illuminamento perpendicolare Altezza: 0.000 m	32.8 lx	25.1 lx	37.1 lx	0.77	0.68	CG13

Avvertenze sulla progettazione:

Il calcolo relativo alla scena dell'illuminazione di emergenza è stato effettuato senza tenere in considerazione i mobili presenti.

Edificio 1 · Piano banchina · 00_Scale mobili e rampe
06_approdo scala piano banchina

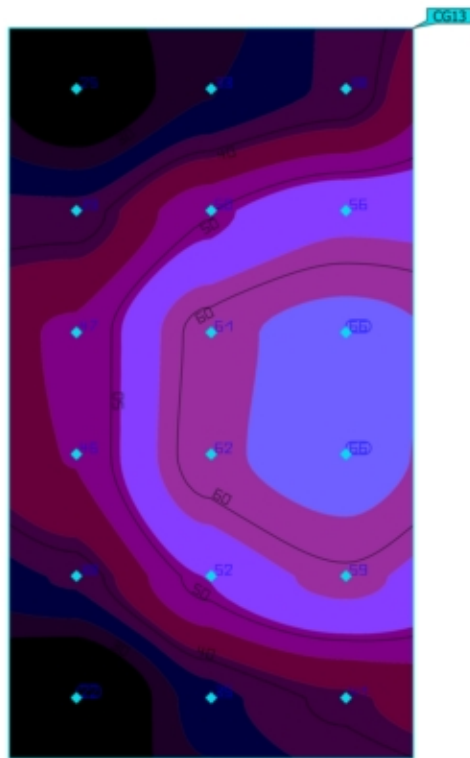
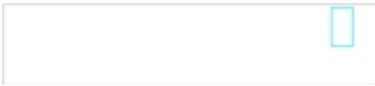

Proprietà	\bar{E}	$E_{min.}$	E_{max}	g_1	g_2	Indice
06_approdo scala piano banchina Illuminamento perpendicolare Altezza: 0.800 m	46.4 lx	22.3 lx	66.4 lx	0.48	0.34	CG13

Avvertenze sulla progettazione:
 Il calcolo relativo alla scena dell'illuminazione di emergenza è stato effettuato senza tenere in considerazione i mobili presenti.

Edificio 1 · Piano banchina · 00_Scale mobili e rampe
03_approdo scala mobile piano banchina

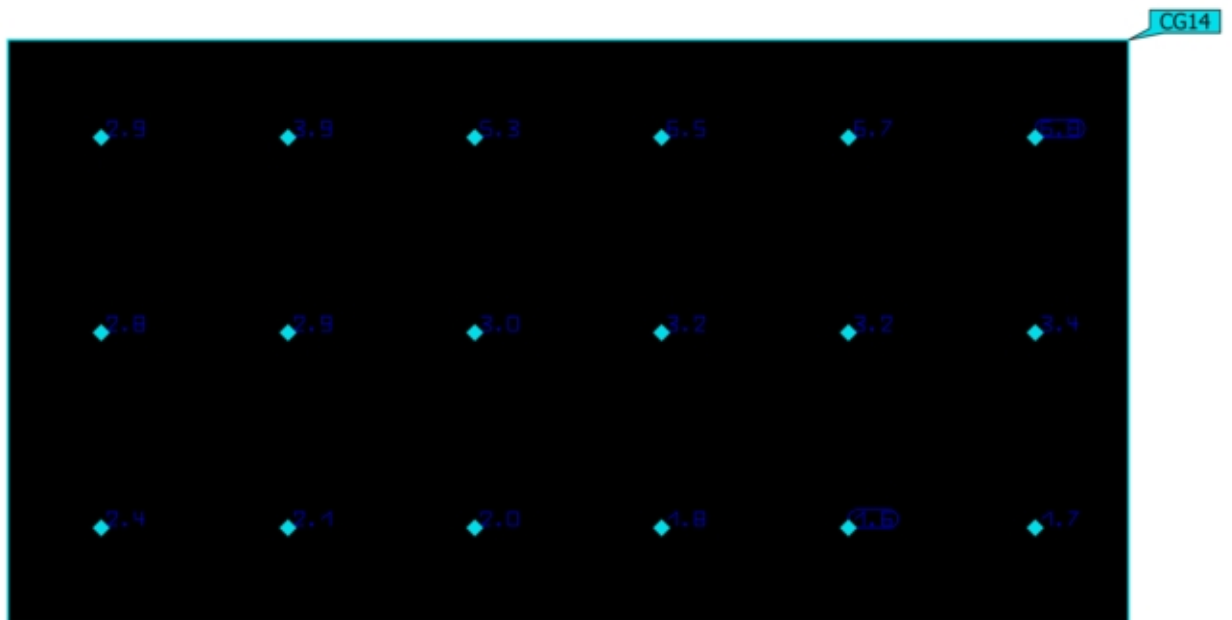
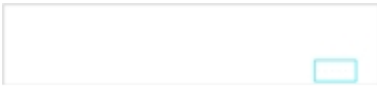

Proprietà	\bar{E}	$E_{\min.}$	E_{\max}	g_1	g_2	Indice
03_approdo scala mobile piano banchina Illuminamento perpendicolare Altezza: 0.000 m	3.44 lx	1.56 lx	6.75 lx	0.45	0.23	CG14

Avvertenze sulla progettazione:
 Il calcolo relativo alla scena dell'illuminazione di emergenza è stato effettuato senza tenere in considerazione i mobili presenti.

Edificio 1 · Piano banchina · 00_Scale mobili e rampe
03_approdo scala mobile piano banchina

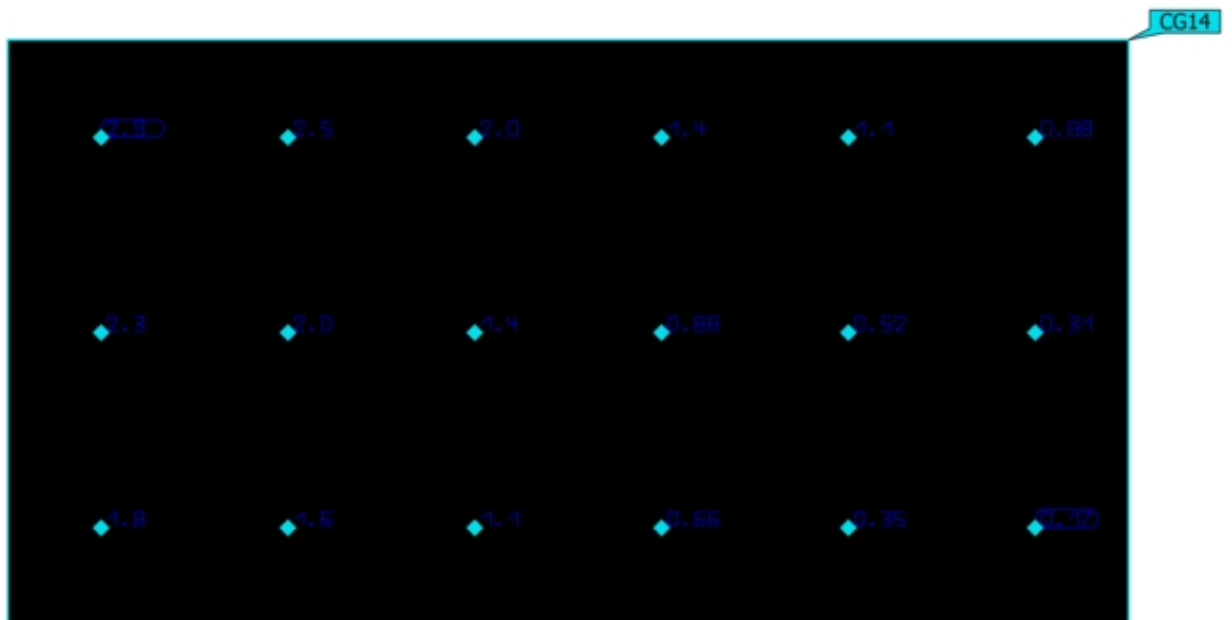
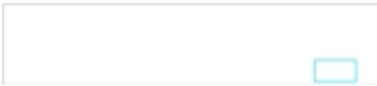

Proprietà	\bar{E}	$E_{min.}$	E_{max}	g_1	g_2	Indice
03_approdo scala mobile piano banchina Illuminamento perpendicolare Altezza: 0.800 m	1.33 lx	0.17 lx	2.90 lx	0.13	0.059	CG14

Avvertenze sulla progettazione:
 Il calcolo relativo alla scena dell'illuminazione di emergenza è stato effettuato senza tenere in considerazione i mobili presenti.

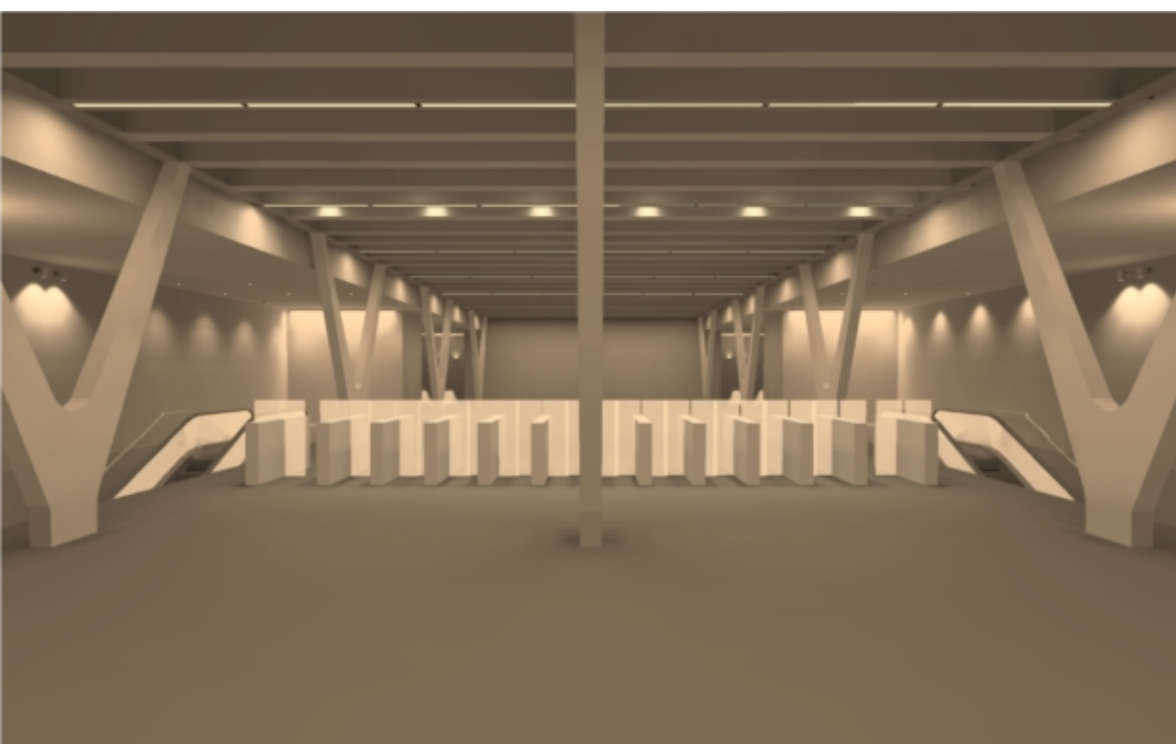

MMT_S. Giovanni Bosco

Stazione metropolitana di torino

Contenuto

Copertina	1
Contenuto	2

Scheda prodotto

iGuzzini illuminazione - iRoll 65 (mini): Outdoor wall-mounted luminaire - warm white LED - with integrated electronic ballast Vin=120-240V ac - Flood optic - 12W 1700lm - 3000K (1x LED / 12W)	3
--	---

Area 1

Descrizione	5
Lista lampade	6
Oggetti di calcolo / normale	7
Oggetti di calcolo / Scena illuminazione di emergenza	9

Area 1

Zona esterna

Descrizione	11
Riepilogo / normale	12
Riepilogo / Scena illuminazione di emergenza	14
Lista lampade	16
Superficie utile (Zona esterna) / normale / Illuminamento perpendicolare	17
Zona Esterna / normale / Illuminamento perpendicolare	18
Zona Esterna / Scena illuminazione di emergenza / Illuminamento perpendicolare	19

Scheda tecnica prodotto

iGuzzini - iRoll 65 (mini): Outdoor wall-mounted luminaire - warm white LED - with integrated electronic ballast Vin=120-240V ac - Flood optic - 12W 1700lm - 3000K



Articolo No.	BI24_LM08
P	16.8 W
P _{illuminazione di emergenza}	16.8 W
Φ _{Lampadina}	1700 lm
Φ _{Lampada}	1224 lm
Φ _{illuminazione di emergenza}	1224 lm
η	72.01 %
Efficienza	72.9 lm/W
CCT	3000 K
CRI	80
ELF	100 %

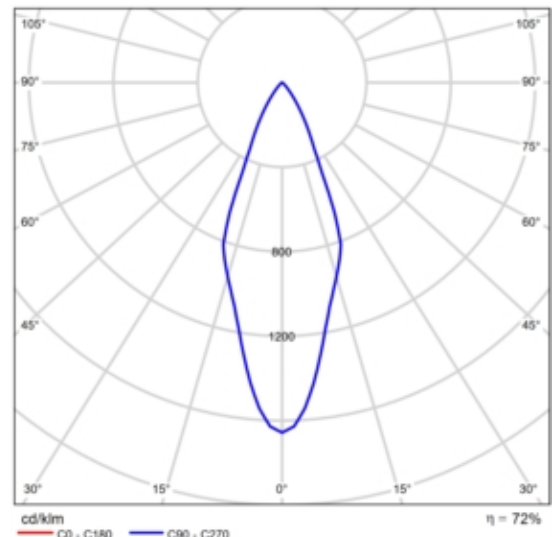

CDL polare



Diagramma conico

Scheda tecnica prodotto

iGuzzini - iRoll 65 (mini): Outdoor wall-mounted luminaire - warm white LED - with integrated electronic ballast Vin=120-240V ac - Flood optic - 12W 1700lm - 3000K

y	C0°	C90°	C0°-C360°
0°-180°	2816.22	2816.22	2816.22
60°-90°	6.46	6.46	6.46

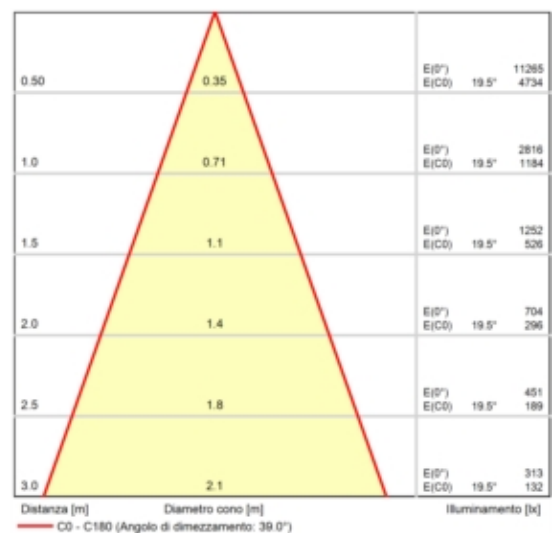
Tabella valori di abbagliamento [cd]

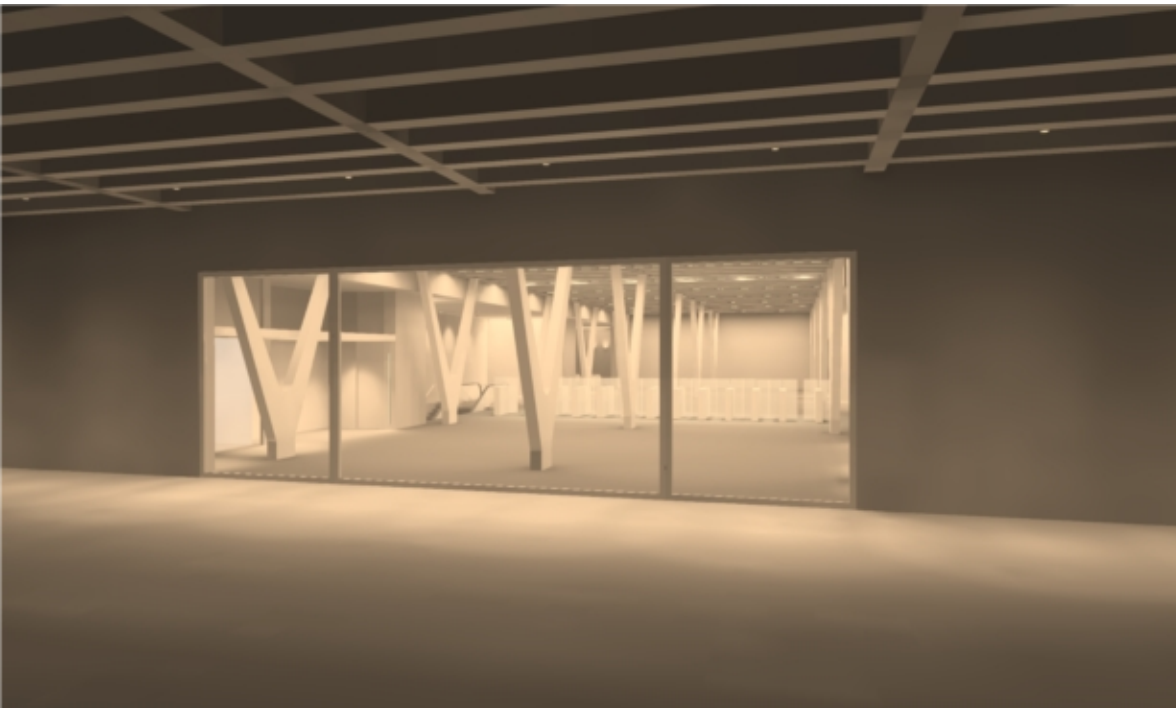

Area 1

Descrizione

Area 1

Lista lampade

Φ_{totale}	P_{totale}	Efficienza	$\Phi_{\text{illuminazione di emergenza}}$	$P_{\text{illuminazione di emergenza}}$
9792 lm	134.4 W	72.9 lm/W	9792 lm	134.4 W

Pz.	Produttore	Articolo No.	Nome articolo	P	Φ	Efficienza
8	iGuzzini	BI24_LM08	iRoll 65 (mini): Outdoor wall-mounted luminaire - warm white LED - with integrated electronic ballast Vin=120-240V ac - Flood optic - 12W 1700lm - 3000K	16.8 W	1224 lm	72.9 lm/W
				 16.8 W	1224 lm (100 %)	-

Area 1 (normale)

Oggetti di calcolo

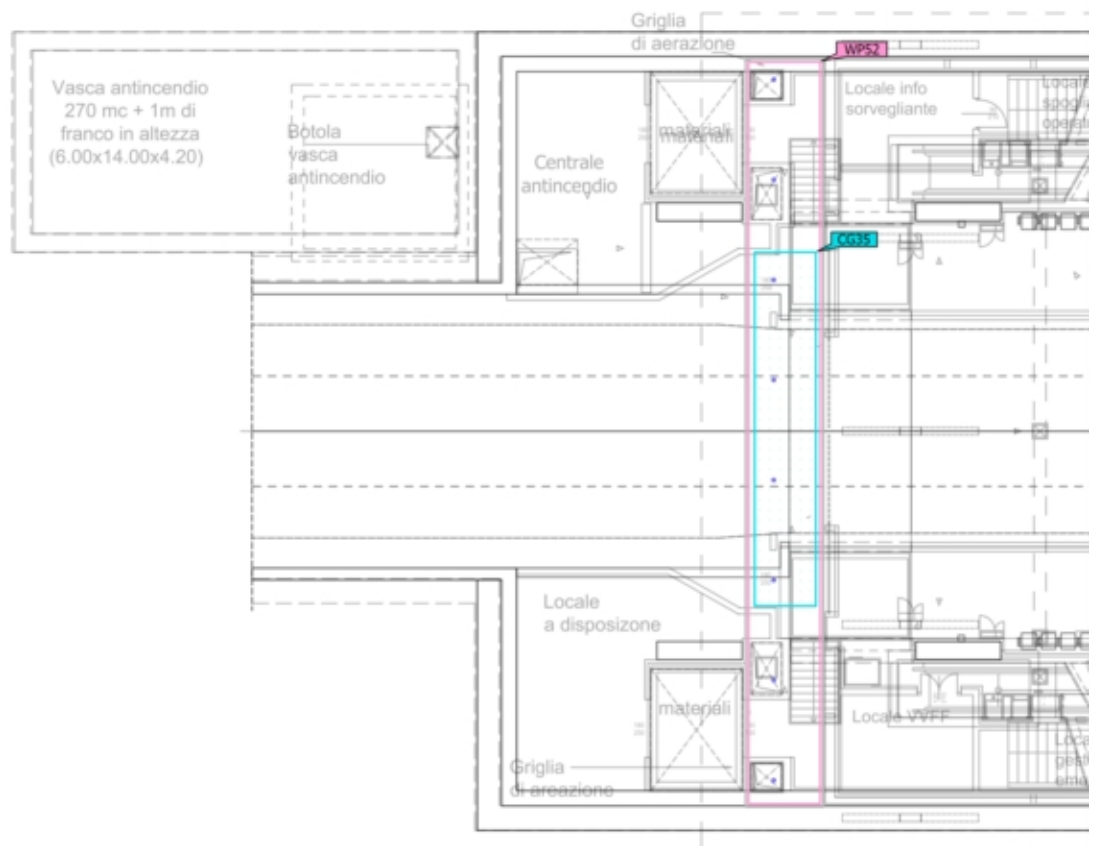

Area 1 (normale)

Oggetti di calcolo

Superfici utili

Proprietà	\bar{E} (Nominale)	$E_{min.}$	E_{max}	g_1	g_2	Indice
Superficie utile (Zona esterna) Illuminamento perpendicolare Altezza: 0.000 m, Zona margine: 0.100 m	120 lx (≥ 50.0 lx) ✓	53.9 lx	180 lx	0.45	0.30	WP52

Superfici di calcolo

Proprietà	\bar{E}	$E_{min.}$	E_{max}	g_1	g_2	Indice
Zona Esterna Illuminamento perpendicolare Altezza: 0.000 m	160 lx	124 lx	197 lx	0.78	0.63	CG35

Profilo di utilizzo: Preimpostazione DIALux, Standard (area di transito all'aperto)

Area 1 (Scena illuminazione di emergenza)

Oggetti di calcolo

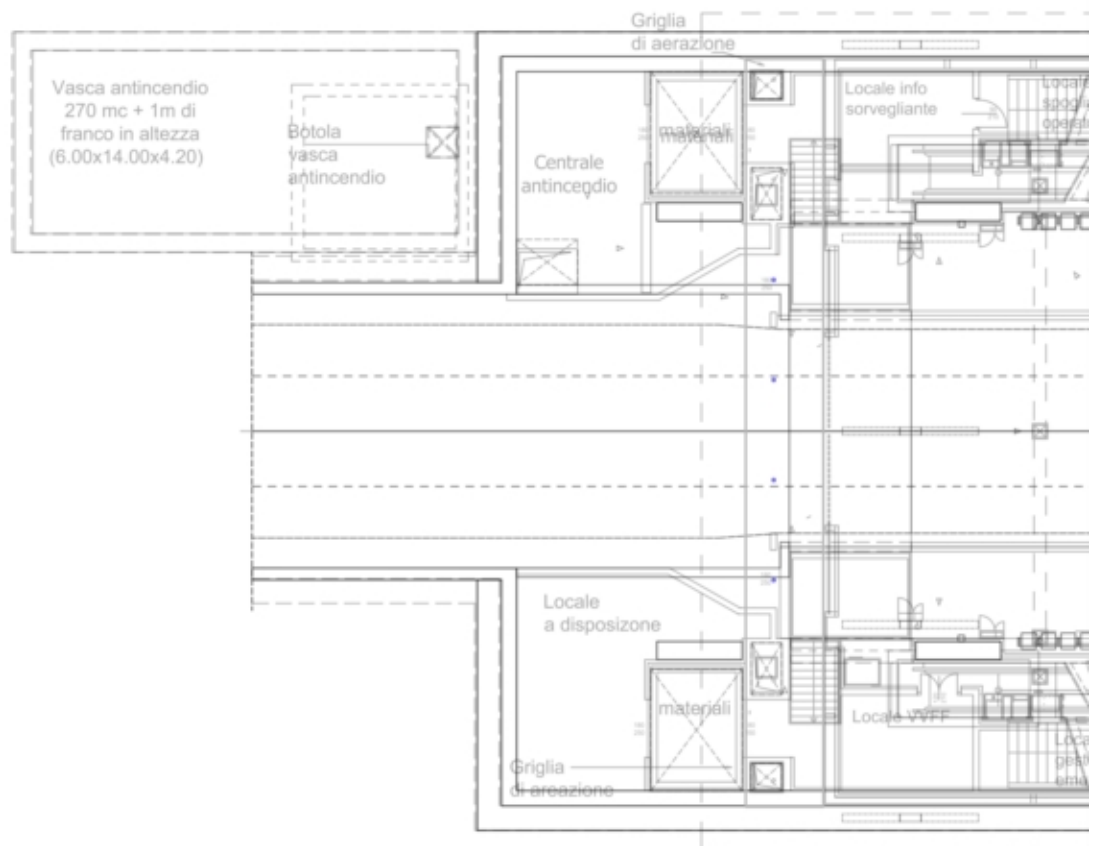

Area 1 (Scena illuminazione di emergenza)

Oggetti di calcolo

Avvertenze sulla progettazione:

Il calcolo relativo alla scena dell'illuminazione di emergenza è stato effettuato senza tenere in considerazione i mobili presenti.

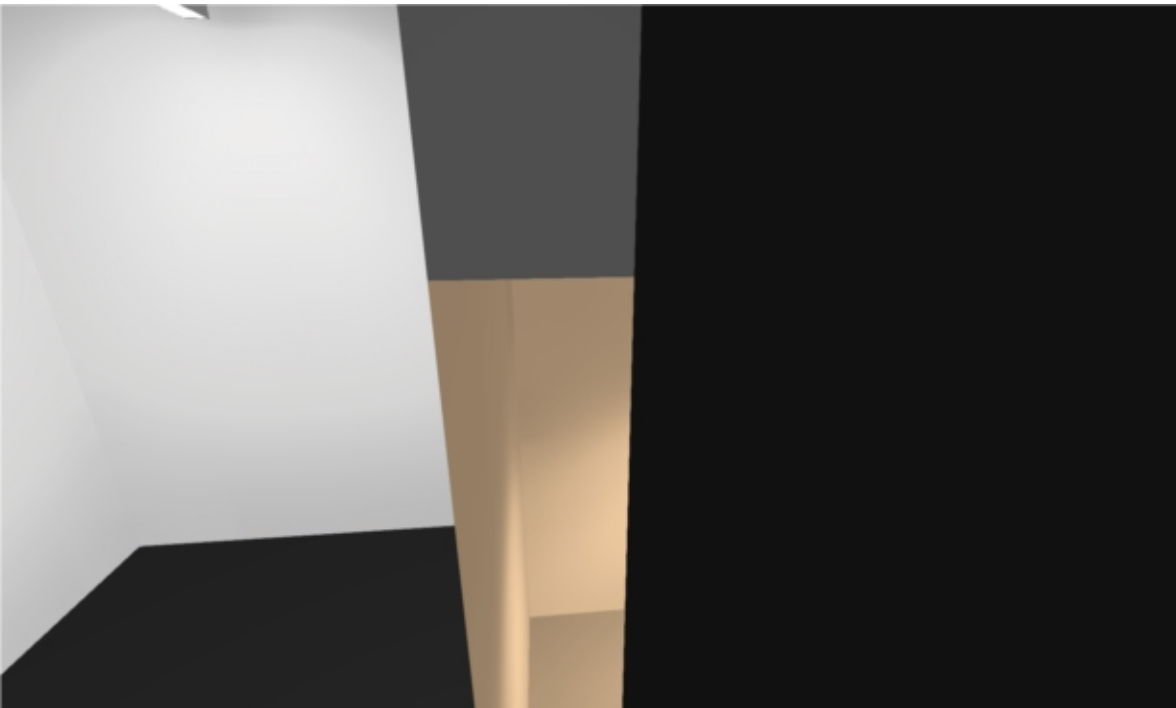

Zona esterna

Descrizione

Zona esterna (normale)

Riepilogo

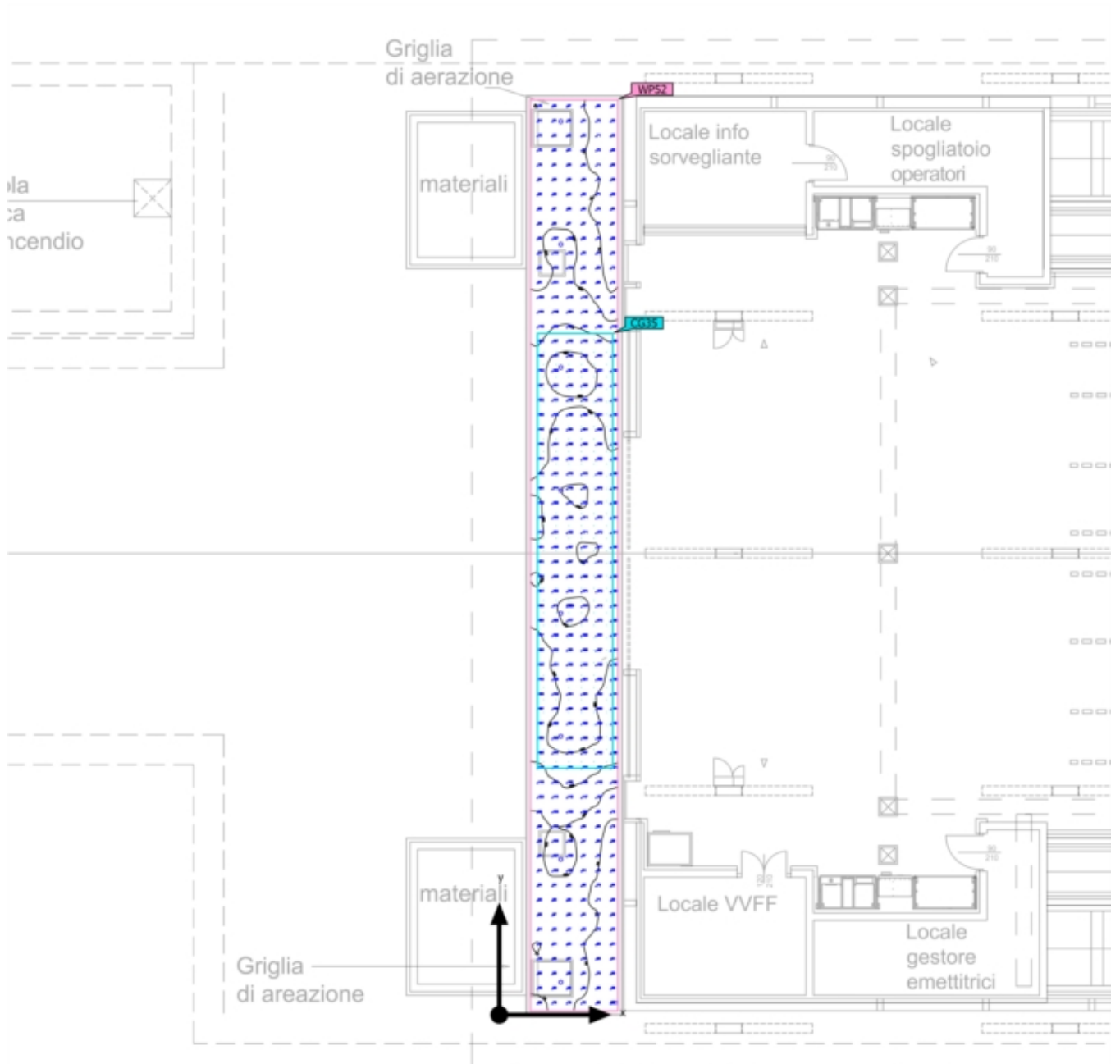

Zona esterna (normale)

Riepilogo

Risultati

	Unità	Calcolato	Nominale	OK	Indice
Superficie utile	\bar{E} perpendicolare	120 lx	≥ 50.0 lx	✓	WP52
	g_1	0.45	-	-	WP52
	Valore di allacciamento specifico	2.35 W/m ²	-	-	
		1.96 W/m ² /100 lx	-	-	
Valori di consumo	Consumo	1200 kWh/a	max. 2200 kWh/a	✓	
Locale	Valore di allacciamento specifico	2.15 W/m ²	-	-	
		1.79 W/m ² /100 lx	-	-	

Profilo di utilizzo: Preimpostazione DIALux, Standard (area di transito all'aperto)

Lista lampade

Pz.	Produttore	Articolo No.	Nome articolo	P	Φ	Efficienza
8	iGuzzini	BI24_LM08	iRoll 65 (mini): Outdoor wall-mounted luminaire - warm white LED - with integrated electronic ballast Vin=120-240V ac - Flood optic - 12W 1700lm - 3000K	16.8 W	1224 lm	72.9 lm/W
				 16.8 W	1224 lm (100 %)	-

Zona esterna (Scena illuminazione di emergenza)

Riepilogo

Risultati

	Unità	Calcolato	Nominale	OK	Indice
Locale	Valore di allacciamento specifico	1.07 W/m ²	-	-	

Avvertenze sulla progettazione:

Il calcolo relativo alla scena dell'illuminazione di emergenza è stato effettuato senza tenere in considerazione i mobili presenti.

Lista lampade

Pz.	Produttore	Articolo No.	Nome articolo	P	Φ	Efficienza
4	iGuzzini	BI24_LM08	iRoll 65 (mini): Outdoor wall-mounted luminaire - warm white LED - with integrated electronic ballast Vin=120-240V ac - Flood optic - 12W 1700lm - 3000K	16.8 W	1224 lm	72.9 lm/W
				 16.8 W	1224 lm (100 %)	-

Zona esterna

Lista lampade

Φ_{totale}	P_{totale}	Efficienza	$\Phi_{\text{illuminazione di emergenza}}$	$P_{\text{illuminazione di emergenza}}$
9792 lm	134.4 W	72.9 lm/W	9792 lm	134.4 W

Pz.	Produttore	Articolo No.	Nome articolo	P	Φ	Efficienza
8	iGuzzini	BI24_LM08	iRoll 65 (mini): Outdoor wall-mounted luminaire - warm white LED - with integrated electronic ballast Vin=120-240V ac - Flood optic - 12W 1700lm - 3000K	16.8 W	1224 lm	72.9 lm/W
				 16.8 W	1224 lm (100 %)	-

Zona esterna (normale)

Superficie utile (Zona esterna)

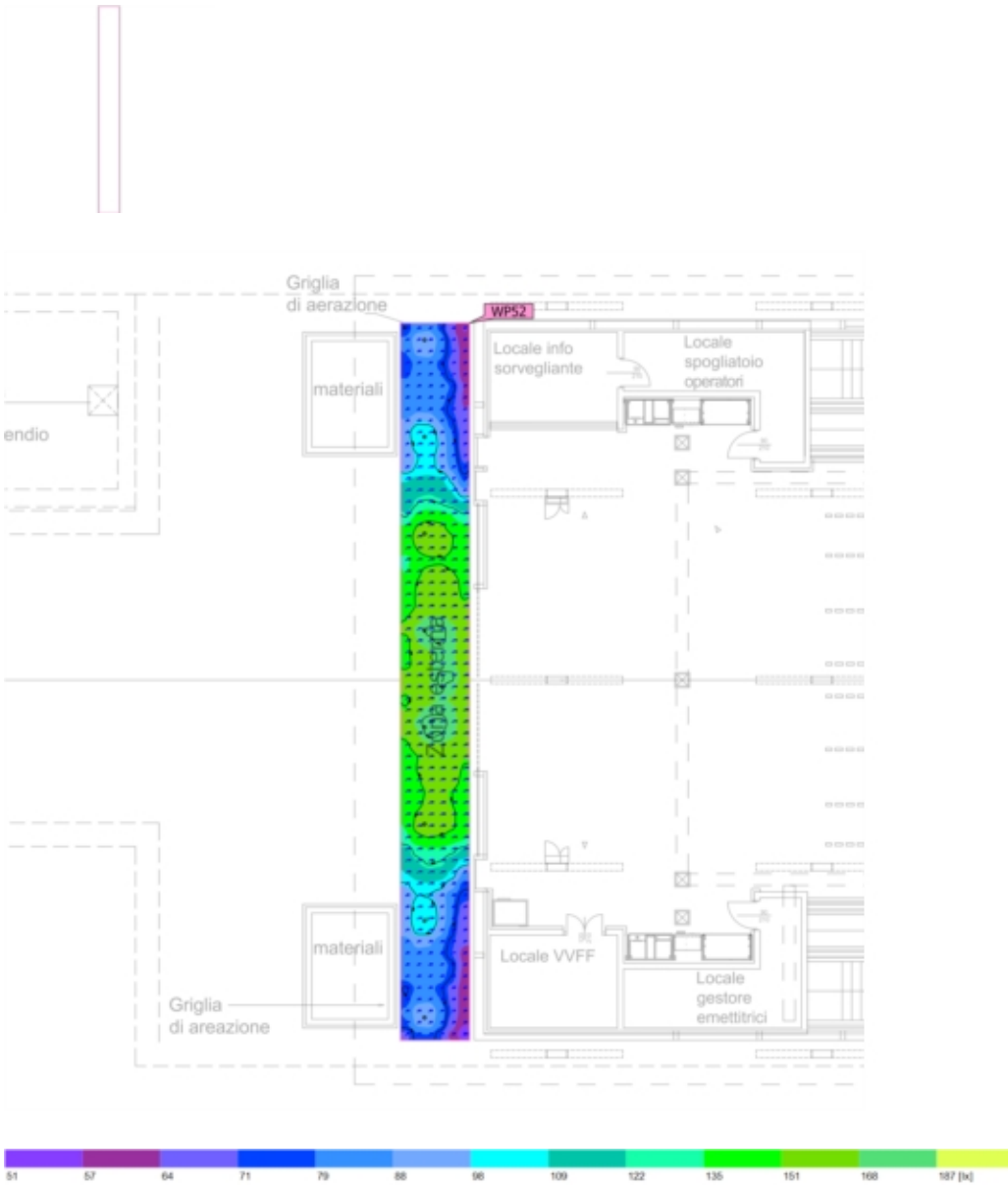

Proprietà	\bar{E} (Nominale)	$E_{min.}$	E_{max}	g_1	g_2	Indice
Superficie utile (Zona esterna) Illuminamento perpendicolare Altezza: 0.000 m, Zona margine: 0.100 m	120 lx (≥ 50.0 lx) ✓	53.9 lx	180 lx	0.45	0.30	WP52

Profilo di utilizzo: Preimpostazione DIALux, Standard (area di transito all'aperto)

Zona esterna (normale)

Zona Esterna

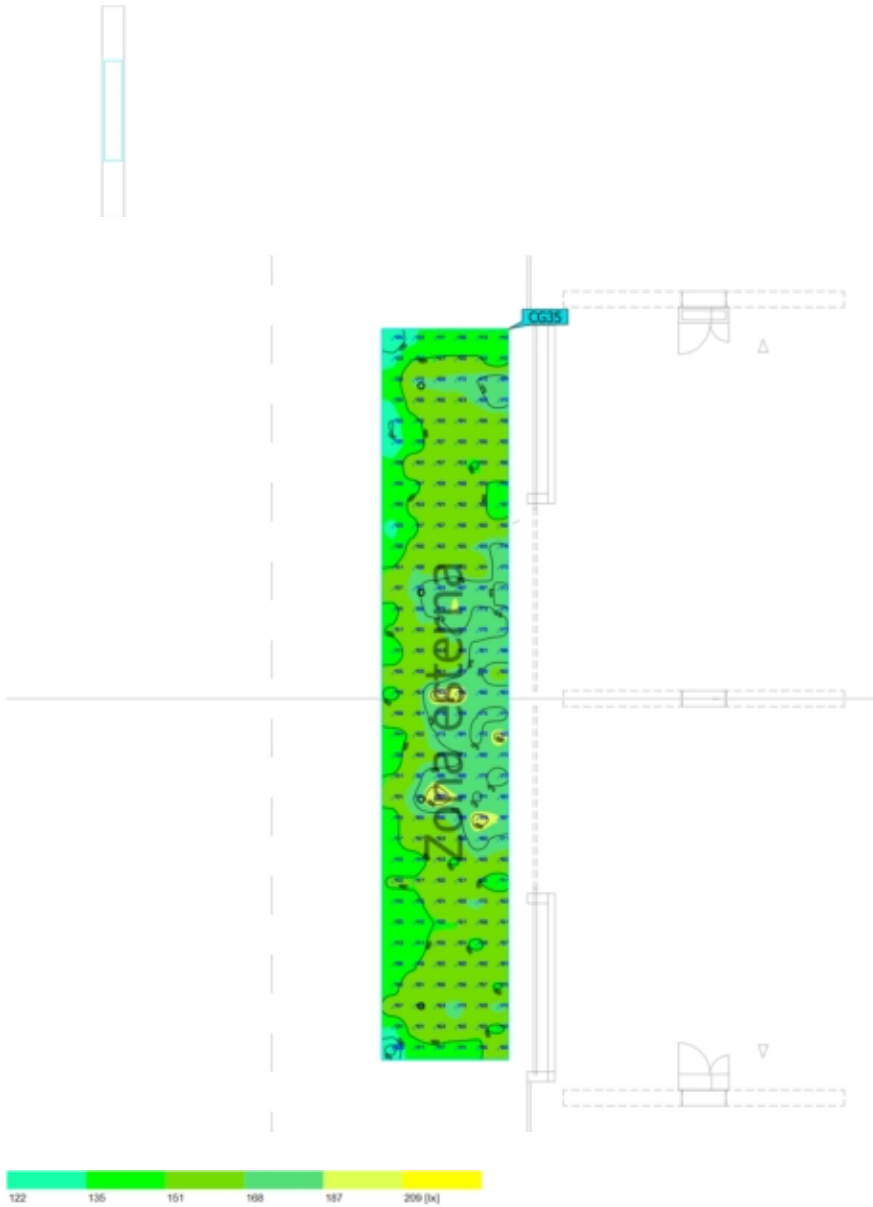

Proprietà	\bar{E}	$E_{min.}$	E_{max}	g_1	g_2	Indice
Zona Esterna Illuminamento perpendicolare Altezza: 0.000 m	160 lx	124 lx	197 lx	0.78	0.63	CG35

Profilo di utilizzo: Preimpostazione DIALux, Standard (area di transito all'aperto)

Zona esterna (Scena illuminazione di emergenza)

Zona Esterna

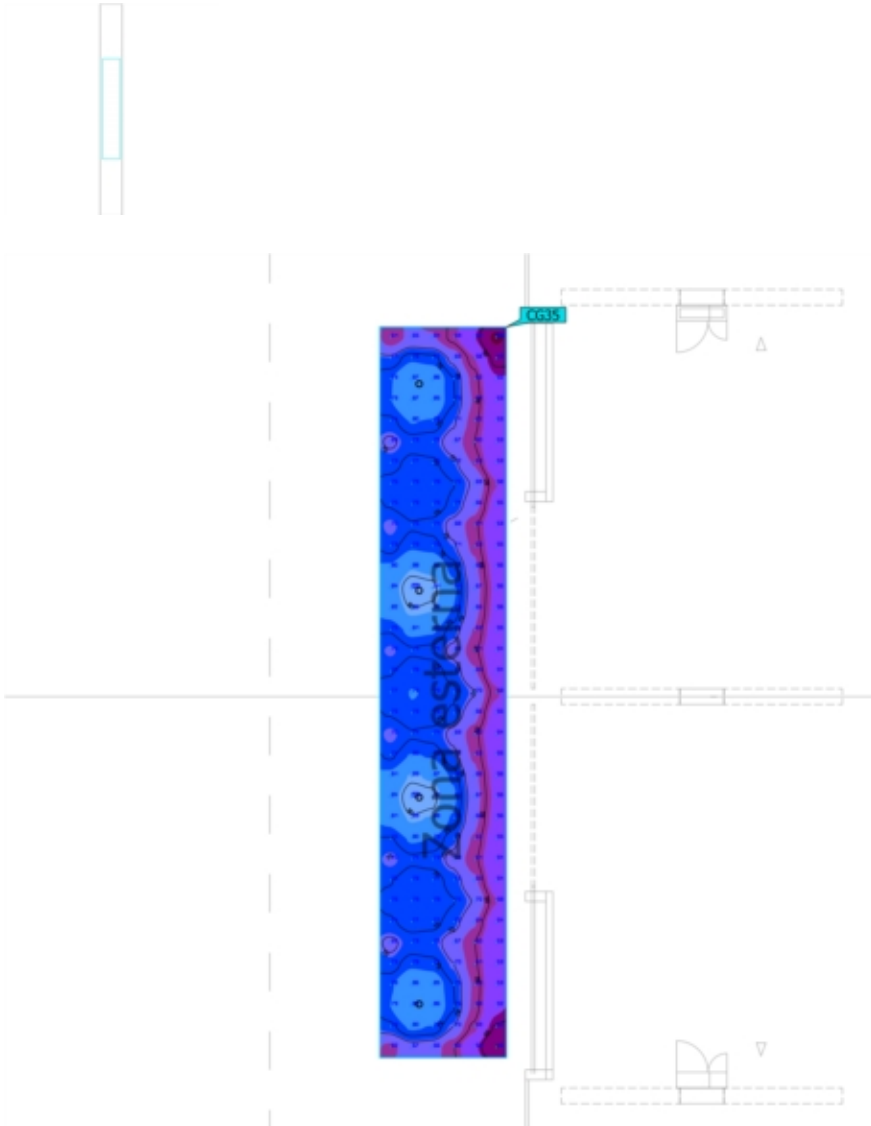

Proprietà	\bar{E}	$E_{min.}$	E_{max}	g_1	g_2	Indice
Zona Esterna Illuminamento perpendicolare Altezza: 0.000 m	70.5 lx	45.2 lx	93.1 lx	0.64	0.49	CG35

Avvertenze sulla progettazione:

Il calcolo relativo alla scena dell'illuminazione di emergenza è stato effettuato senza tenere in considerazione i mobili presenti.

Edificio 1 · Piano banchina · 00_Scale mobili e rampe

02_scala mobile

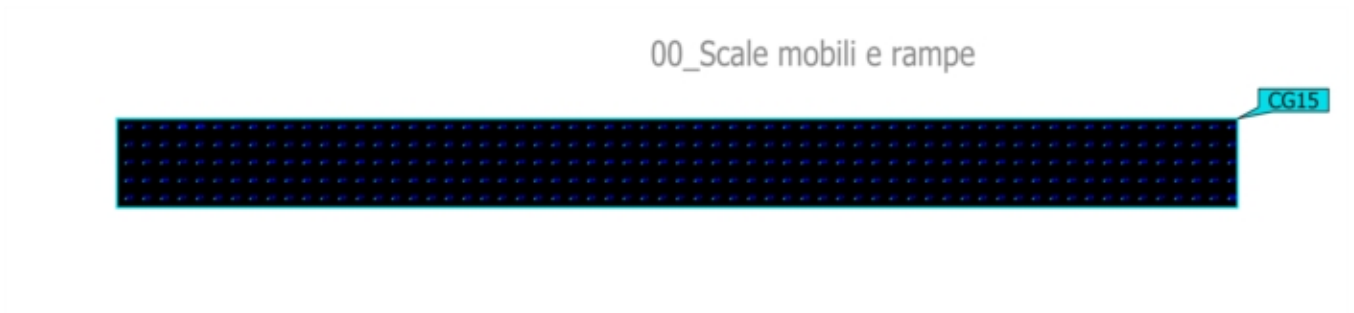

Proprietà	\bar{E}	$E_{min.}$	E_{max}	g_1	g_2	Indice
02_scala mobile Illuminamento orizzontale Altezza: 3.660 m	4.72 lx	2.39 lx	9.38 lx	0.51	0.25	CG15

Avvertenze sulla progettazione:

Il calcolo relativo alla scena dell'illuminazione di emergenza è stato effettuato senza tenere in considerazione i mobili presenti.

Edificio 1 · Piano banchina · 00_Scale mobili e rampe

02_scala mobile

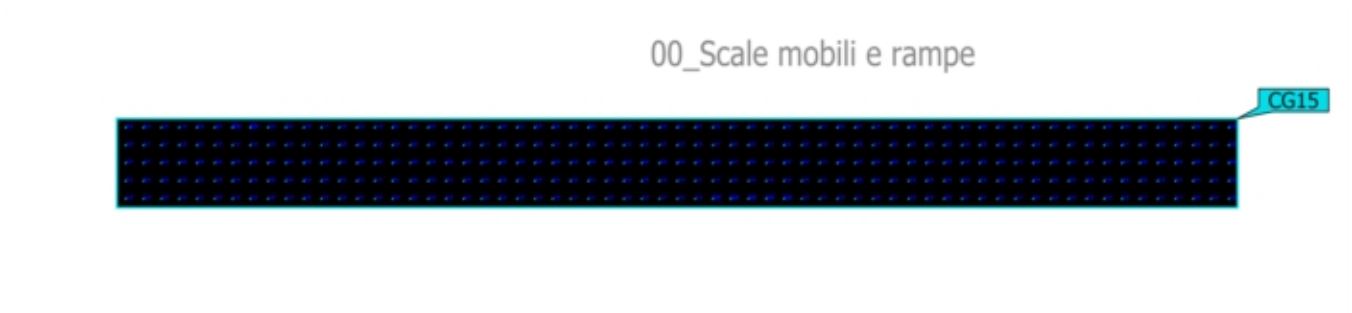

Proprietà	\bar{E}	$E_{min.}$	E_{max}	g_1	g_2	Indice
02_scala mobile Illuminamento orizzontale Altezza: 4.460 m	3.78 lx	1.17 lx	8.40 lx	0.31	0.14	CG15

Avvertenze sulla progettazione:

Il calcolo relativo alla scena dell'illuminazione di emergenza è stato effettuato senza tenere in considerazione i mobili presenti.

Edificio 1 · Piano banchina · 00_Scale mobili e rampe

01_approdo scala mobile piano atrio

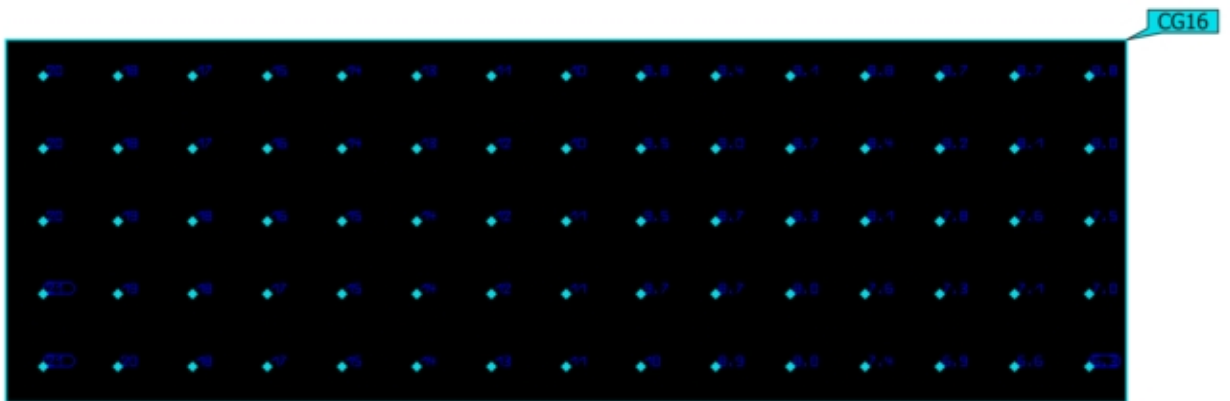
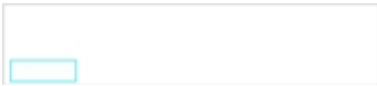

Proprietà	\bar{E}	$E_{min.}$	E_{max}	g_1	g_2	Indice
01_approdo scala mobile piano atrio Illuminamento perpendicolare Altezza: 6.837 m	12.1 lx	6.35 lx	21.0 lx	0.52	0.30	CG16

Avvertenze sulla progettazione:

Il calcolo relativo alla scena dell'illuminazione di emergenza è stato effettuato senza tenere in considerazione i mobili presenti.

Edificio 1 · Piano banchina · 00_Scale mobili e rampe
01_approdo scala mobile piano atrio

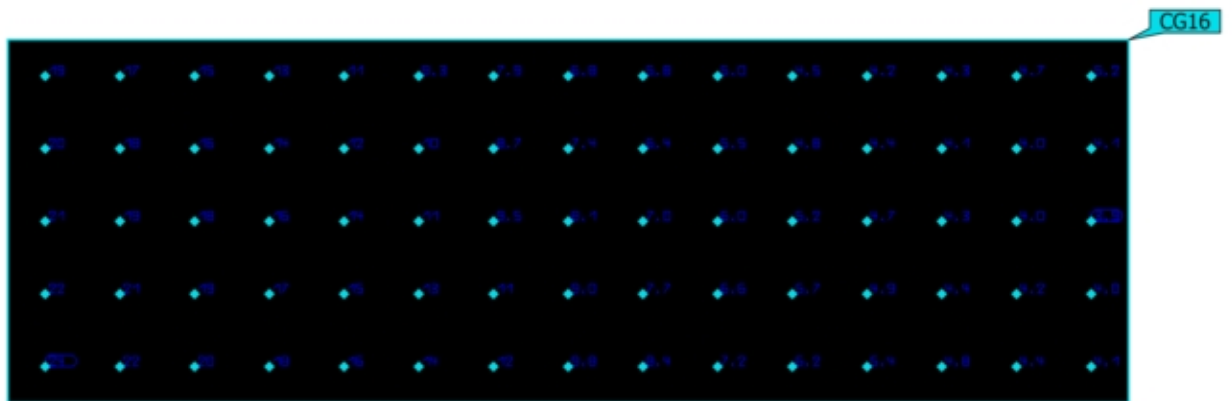
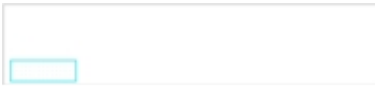

Proprietà	\bar{E}	$E_{min.}$	E_{max}	g_1	g_2	Indice
01_approdo scala mobile piano atrio Illuminamento perpendicolare Altezza: 7.637 m	10.2 lx	3.92 lx	23.7 lx	0.38	0.17	CG16

Avvertenze sulla progettazione:
 Il calcolo relativo alla scena dell'illuminazione di emergenza è stato effettuato senza tenere in considerazione i mobili presenti.

Edificio 1 · Piano Atrio · 18. Atrio

Via di esodo atrio2

Avvertenze sulla progettazione:

Il calcolo relativo alla scena dell'illuminazione di emergenza è stato effettuato senza tenere in considerazione i mobili presenti.