

**MINISTERO  
DELLE INFRASTRUTTURE E DELLA MOBILITÀ SOSTENIBILI  
STRUTTURA TECNICA DI MISSIONE**



**COMUNE DI TORINO**



**METROPOLITANA AUTOMATICA DI TORINO  
LINEA 2 - TRATTA POLITECNICO - REBAUDENGO  
PROGETTAZIONE DEFINITIVA  
Lotto Costruttivo 2: Bologna - Politecnico**

<b>PROGETTO DEFINITIVO</b>		<span style="font-size: 1.2em; vertical-align: middle;">INFRA.TO</span> <small>infrastrutture per la mobilità</small>				INFRATRASPORTI.TO S.r.l.	
DIRETTORE PROGETTAZIONE <small>Responsabile integrazione discipline specialistiche</small>	IL PROGETTISTA						
Ing. R. Crova <small>Ordine degli Ingegneri della Provincia di Torino n. 6038S</small>	Ing. F. Azzarone <small>Ordine degli Ingegneri della Provincia di Torino n. 12287J</small>	<b>IMP. NON DI SISTEMA - STAZIONE CARLO ALBERTO</b> IMPIANTO ELETTRICO E FORZA MOTRICE SCHEMA UNIFILARE E FRONTE QUADRI POMPA DI CALORE - QPDC1/QPDC2					
		ELABORATO	REV. int. est.	SCALA	DATA		
BIM MANAGER Geom. L. D'Accardi		<b>MTL2T1A2D IEL SCAK 009</b>	<b>0</b>	<b>1</b>	-	21/04/23	

AGGIORNAMENTI

Fig. 1 di 1

REV.	DESCRIZIONE	DATA	REDATTO	CONTROL.	APPROV.	VISTO
0	EMISSIONE	31/03/22	LBe	AGh	FAz	RCr
1	EMISSIONE FINALE A SEGUITO DI VERIFICA PREVENTIVA	21/04/23	LBe	FAz	FAz	RCr
-	-	-	-	-	-	-
-	-	-	-	-	-	-
-	-	-	-	-	-	-

<table border="1" style="width: 100%; border-collapse: collapse;"> <tr> <td style="width: 10%;">LOTTO 2</td> <td style="width: 10%;">CARTELLA</td> <td style="width: 10%;">12.2.10</td> <td style="width: 10%;">79</td> <td style="width: 15%;">MTL2T1A2D</td> <td style="width: 15%;">IELSCAK009</td> </tr> </table>						LOTTO 2	CARTELLA	12.2.10	79	MTL2T1A2D	IELSCAK009	<b>STAZIONE APPALTANTE</b>			
LOTTO 2	CARTELLA	12.2.10	79	MTL2T1A2D	IELSCAK009										
DIRETTORE DI DIVISIONE INFRASTRUTTURE E MOBILITÀ Ing. R. Bertasio															
RESPONSABILE UNICO DEL PROCEDIMENTO Ing. A. Strozziro															

1	2	3	4	5	6	7	8																			
SIGLA QUADRO: QPDC1		DENOMINAZIONE: QUADRO POMPA DI CALORE 1																								
A	<b>CARATTERISTICHE ELETTRICHE</b>		<b>CARATTERISTICHE MECCANICHE</b>		<b>CONDIZIONI DI SERVIZIO</b>																					
	TENSIONE DI ISOLAMENTO NOMINALE (V)	690	FORMA DI SEGREGAZIONE	2	TEMPERATURA AMBIENTE MAX. (°C)	+40																				
	TENSIONE DI FUNZIONAMENTO NOMINALE (V)	400/230	MATERIALE	LAMIERA METALLICA	TEMPERATURA AMBIENTE MEDIA (°C)	-																				
	FREQUENZA NOMINALE (Hz)	50	SPESSORI (mm)	-	TEMPERATURA AMBIENTE MINIMA (°C)	-5																				
B	SISTEMA ELETTRICO	TN-S	TENUTA MECCANICA	IK08	UMIDITA' RELATIVA MAX (%)	90																				
	CORRENTE MASSIMA DI CORTO CIRCUITO PRESUNTA (kA)	20	GRADO DI PROTEZIONE	IP55 SULL'INVOLUCRO ESTERNO	ALTITUDINE S.L.M. (m)	< 1000																				
	CORRENTE NOMINALE (SBARRE PRINCIPALI) (A)	-		IP20 ALL'INTERNO DEL QUADRO A PORTE APERTE	PRESSIONE/DEPRESSIONE (kPa)	5																				
	CORRENTE NOMINALE AMMISSIBILE DI BREVE DURATA PER 1 SEC. (kA)	-	ACCESSIBILITA' QUADRO	FRONTE <input checked="" type="checkbox"/> RETRO <input type="checkbox"/> LATI <input type="checkbox"/>	RISPONDEZZA ALLE NORME	ITALIANE	CEI EN 61439																			
	CORRENTE NOMINALE AMMISSIBILE DI PICCO (kA)	-	AMPLIABILITA' QUADRO	LATO DESTRO <input type="checkbox"/> LATO SINISTRO <input type="checkbox"/>		INTERNAZIONALI	IEC 61439																			
	TENSIONE NOMINALE CIRCUITI AUSILIARI (V)	230-24 Vac/dc	INSTALLAZIONE	A PAVIMENTO <input checked="" type="checkbox"/> A PARETE <input type="checkbox"/>		ALTRE																				
	TENSIONE DI PROVA A 50 HZ PER 1 MIN. (V)	CIRCUITI DI POT.	-	PORTA FRONTALE	NESSUNA <input type="checkbox"/> TRASPARENTE <input checked="" type="checkbox"/> CIECA <input type="checkbox"/>	<b>STATO DI FUNZIONAMENTO RAPPRESENTATO</b>  LO SCHEMA INDICA COMPONENTI NELLA SEGUENTE POSIZIONE O STATO DI FUNZIONAMENTO: - INTERRUTTORI O CONTATTORI NELLA POSIZIONE DI APERTO (OFF) E INSERITO - SEZIONATORI NELLA POSIZIONE DI APERTO - MOLLE DI CHIUSURA NELLA POSIZIONE DI SCARICHE - CIRCUITI NELLO STATO DI NON ALIMENTATO - RELÈ NELLO STATO DI NON AZIONATO - FUSIBILI NELLO STATO DI NON INTERVENUTO - RELÈ DI PROTEZIONE NELLO STATO DI NON INTERVENUTO																				
	TENSIONE DI TENUTA AD IMPULSO (kV)	CIRCUITI AUSIL.	-	CHIUSURA POSTERIORE	PANNELLO CIECO <input checked="" type="checkbox"/> PORTA <input type="checkbox"/>																					
	DESCRIZIONI PARTICOLARI :			POTENZA	ARRIVI				ALTO <input checked="" type="checkbox"/> BASSO <input type="checkbox"/>	CAVO																
				PARTENZE	ALTO <input checked="" type="checkbox"/> BASSO <input type="checkbox"/>				CAVO																	
			AUSILIARI	ARRIVI	ALTO <input checked="" type="checkbox"/> BASSO <input type="checkbox"/>				CAVO																	
			PARTENZE	ALTO <input checked="" type="checkbox"/> BASSO <input type="checkbox"/>	CAVO																					
			VERNICIATURA	-																						
			DIMENSIONI DI INGOMBRO LxPxH (mm)	VEDI FRONTE QUADRO																						
			MASSA TOTALE (kg)	-																						
			VENTILAZIONE INTERNA	NATURALE																						
			ACCESSORI																							
			ILL. INTERNA <input type="checkbox"/>	PRESA FM <input type="checkbox"/>	ANTICONDENSA <input type="checkbox"/>																					
			GOLFARI SOLLEVAMENTO <input checked="" type="checkbox"/>	SERRATURA CON CHIAVE <input checked="" type="checkbox"/>																						
C	ESEMPIO DI TARGHETTA IDENTIFICATIVA		<b>NOTE GENERALI</b>																							
								ABBREVIAZIONI TIPOLOGIA PROTEZIONI: - M = MAGNETICO - T = TERMICO - D = DIFFERENZIALE - IMS = INTERRUTTORE DI MANOVRA - SEZIONATORE - NA = INTERRUTTORE NON AUTOMATICO - PROT. MOT. = INTERRUTTORE PROTEZIONE MOTORE (SALVAMOTORE) - EL (XXX) = INTERRUTTORE CON SGANCIAITORE ELETTRONICO XXX = TIPOLOGIA CURVA: - L = LUNGO RITARDO - S = CORTO RITARDO A TEMPORIZZAZIONE REGOLABILE - So = CORTO RITARDO A TEMPORIZZAZIONE FISSA - I = Istantaneo - G = GUASTO A TERRA - MOT = PROTEZIONE MOTORE																		
D	<div style="border: 1px solid black; padding: 5px; width: fit-content; margin: auto;"> <p style="text-align:center; margin:0;"><b>COSTRUTTORE</b></p> <table border="1" style="width:100%; border-collapse: collapse;"> <tr> <td>DENOMINAZIONE:</td> <td>XXX</td> <td rowspan="8" style="text-align:center; vertical-align:middle;">                 CEI EN 61439-x         </td> </tr> <tr> <td>MATRICOLA:</td> <td>XXX</td> </tr> <tr> <td>ANNO DI COSTRUZIONE:</td> <td>XXX</td> </tr> <tr> <td>TENSIONE NOMINALE:</td> <td>XXX</td> </tr> <tr> <td>FREQUENZA NOMINALE:</td> <td>XXX</td> </tr> <tr> <td>TENSIONE CIRC. AUSILIARI:</td> <td>XXX</td> </tr> <tr> <td>CORRENTE NOMINALE:</td> <td>XXX</td> </tr> <tr> <td>CORRENTE DI CTO:</td> <td>XXX</td> </tr> <tr> <td>GRADO DI POTEZIONE</td> <td>XXX</td> </tr> </table> </div>		DENOMINAZIONE:	XXX	    CEI EN 61439-x	MATRICOLA:	XXX	ANNO DI COSTRUZIONE:	XXX	TENSIONE NOMINALE:	XXX	FREQUENZA NOMINALE:	XXX	TENSIONE CIRC. AUSILIARI:	XXX	CORRENTE NOMINALE:	XXX	CORRENTE DI CTO:	XXX	GRADO DI POTEZIONE	XXX					
			DENOMINAZIONE:	XXX		    CEI EN 61439-x																				
MATRICOLA:	XXX																									
ANNO DI COSTRUZIONE:	XXX																									
TENSIONE NOMINALE:	XXX																									
FREQUENZA NOMINALE:	XXX																									
TENSIONE CIRC. AUSILIARI:	XXX																									
CORRENTE NOMINALE:	XXX																									
CORRENTE DI CTO:	XXX																									
GRADO DI POTEZIONE	XXX																									
E																										
F	Committente MINISTERO DELLE INFRASTRUTTURE E DELLA MOBILITA' SOSTENIBILI - STRUTTURA TECNICA DI MISSIONE COMUNE DI TORINO		Oggetto METROPOLITANA AUTOMATICA DI TORINO LINEA 2-TRATTA POLITECNICO-REBAUDENGO PROGETTAZIONE DEFINITIVA		Progettista INFRASTRASPORTI.TO S.r.l. Corso Novara, 96 - 10152 Torino Tel. +39 011 5592711 e-mail: infrato@infrato.it		Titolo STAZIONE CARLO ALBERTO QUADRO POMPA DI CALORE 1 QPDC1 - SCHEMA UNIFILARE																			
									Foglio 1 di 11 Segue 2																	
1	2	3	4	5	6	7	8																			

## NOTE (VEDI FOGLI SUCCESSIVI)

- (1) SEGNALE/STATO/CONTATTO DA RIPORTARE AL SISTEMA DI SUPERVISIONE (BASE REMOTA I/O - MONITORAGGIO ILLUMINAZIONE)
- (2) COMANDO DA SISTEMA DI SUPERVISIONE (BASE REMOTA I/O - MONITORAGGIO ILLUMINAZIONE)
- (3) APPARECCHIATURA ESTERNA AL QUADRO
- (4) COMMUTAZIONE AUTOMATICA OVVERO COMANDO DA PULSANTE O SELETTORE LOCALE IN QUADRO
- (5) COMANDO DA EVENTUALE TERMOSTATO LOCALE
- (6) COMANDO DA MODULO DI USCITA IMPIANTO IRAI
- (7) COMANDO DA CENTRALINA DEDICATA DI GESTIONE POMPE

## NOTE GENERALI

- TUTTI I CAVI DI POTENZA E DI SEGNALE SARANNO ATTESTATI DIRETTAMENTE SU MORSETTIERA DI APPOGGIO.
- PER I CARICHI DI TIPO MONOFASE LE SIGLE "L1-L2-L3-N" INDICANO LA FASE DI APPARTENENZA. LA SUDDIVISIONE È TALE PER RAGGIUNGERE IL MASSIMO EQUILIBRIO DELLA RETE.
- LE SBARRE (OVE PRESENTI) SARANNO DEL TIPO IN RAME ELETTROLITICO E DIMENSIONATE SULLA BASE DELLA CORRENTE DI CORTO CIRCUITO RIPORTATA NEI DATI DI TARGA DEL QUADRO. LA CORRENTE NOMINALE INOLTRE DEVE RISULTARE NON INFERIORE ALLA CORRENTE NOMINALE DEL DISPOSITIVO DI PROTEZIONE GENERALE DEL QUADRO. A PRESCINDERE DALLA FORMA DI SEGREGAZIONE RICHIESTA, PREVEDERE COMUNQUE LA SEGREGAZIONE DELLE EVENTUALI SBARRE PRINCIPALI DALLE APPARECCHIATURE/MORSETTIERE.
- LE CARATTERISTICHE DELLA PROTEZIONE RELATIVA AGLI SPD DOVRANNO ESSERE VERIFICATE IN BASE ALLE INDICAZIONI DEL COSTRUTTORE DEGLI STESSI
- IL LIMITE SULLA CADUTA DI TENSIONE, AI SENSI DELLA NORMA CEI 64-8, PER LE UTENZE TERMINALI È FISSATO AD UN VALORE PARI AL 4%
- LE TARATURE DEGLI INTERRUTTORI RIPORTATE NEI FOGLI SUCCESSIVI DOVRANNO ESSERE VERIFICATE IN FASE DI REALIZZAZIONE. SARÀ A CURA DELL'APPALTATORE LA VERIFICA DEL COORDINAMENTO DELLE STESSO CON LE PROTEZIONI A MONTE (ES. MT) E LE EVENTUALI MODIFICHE DEI SETTINGS.
- CON RIFERIMENTO AGLI INTERRUTTORI SCATOLATI, QUALORA LO SGANCIATORE LO CONSENTA, PREVEDERE LA REGOLAZIONE DEL NEUTRO AL 50%.
- QUALORA NEL QUADRO SIANO PREVISTE PIÙ ALIMENTAZIONI DA ALTRI QUADRI ELETTRICI, DOVRÀ ESSERE SEGNALATA LA NECESSITÀ DI MESSA FUORI SERVIZIO DELLE LINEE A MONTE PRIMA DI EFFETTUARE INTERVENTI SULLE PARTI IN TENSIONE.
- IL POTERE DI INTERRUZIONE INDICATO NEGLI SCHEMI SI RIFERISCE AL POTERE DI INTERRUZIONE NOMINALE ESTREMO (Icu SECONDO CEI EN 60947-2) ALLA CORRISPONDENTE TENSIONE NOMINALE DI IMPIEGO DELL'UTENZA.
- LA CURVA DI INTERVENTO DEGLI INTERRUTTORI È DEDUCIBILE DAL VALORE DELLA SOGLIA MAGNETICA (Im) INDICATO NEGLI SCHEMI IN ACCORDO AI SEGUENTI VALORI: Im=5In (curva B), Im=10In (curva C), Im=14+20In (curva D).

F	Committente MINISTERO DELLE INFRASTRUTTURE E DELLA MOBILITA' SOSTENIBILI - STRUTTURA TECNICA DI MISSIONE COMUNE DI TORINO	Oggetto METROPOLITANA AUTOMATICA DI TORINO LINEA 2-TRATTA POLITECNICO-REBAUDENGO PROGETTAZIONE DEFINITIVA	Progettista INFRASTRASPORTI.TO S.r.l. Corso Novara, 96 - 10152 Torino Tel. +39 011 5592711 e-mail: infrato@infrato.it	Titolo STAZIONE CARLO ALBERTO QUADRO POMPA DI CALORE 1 QPDC1 - SCHEMA UNIFILARE	
					Foglio 2 di 11
					Segue 3

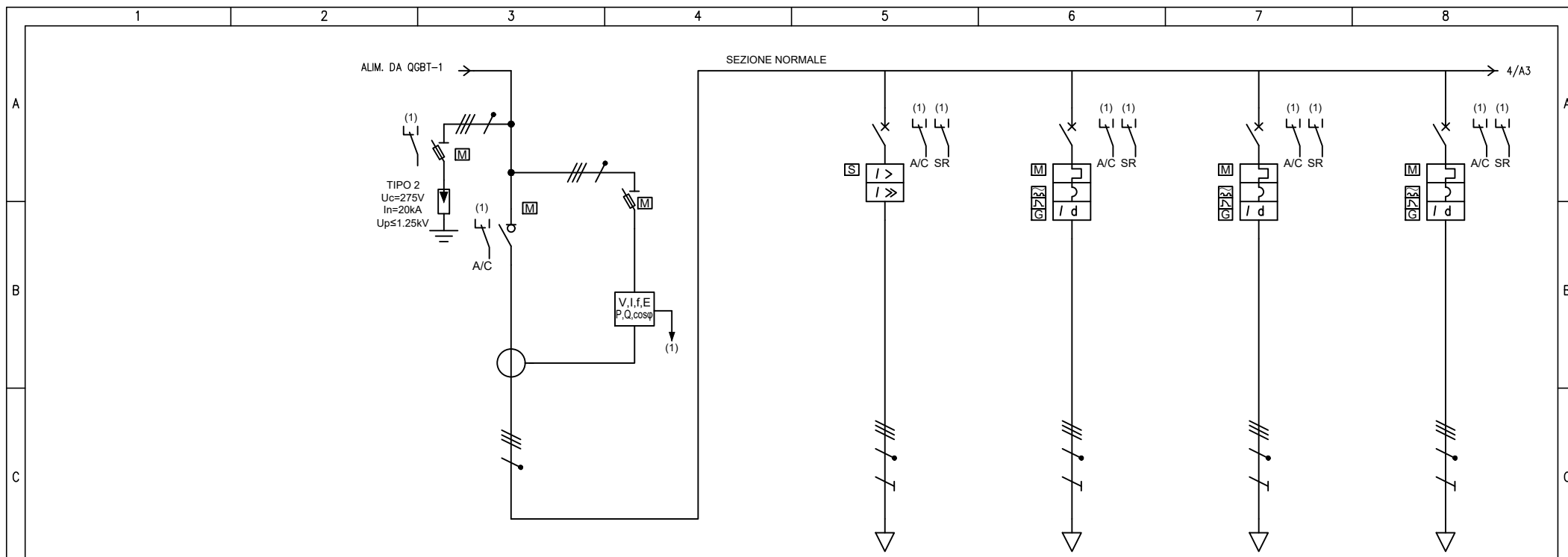

UTENZA	DENOMINAZIONE		GENERALE NORMALE		GRUPPO FRIGO ACQUA-ACQUA PDC1 - PDCH-210-40000		GRUPPO POMPE PRIMARIO PDC1 DA GEOTERM - P01A - PC-210-31001		GRUPPO POMPE PRIMARIO PDC1 DA GEOTERM - P01B - PC-210-31002		GRUPPO POMPE CIRCUITO PDC1 P02 A - PC-210-44001		
	SIGLA		QPDC1_NO.S00		QPDC1_NO.S01		QPDC1_NO.S02		QPDC1_NO.S03		QPDC1_NO.S04		
	TIPO		TN-S		TN-S		TN-S		TN-S		TN-S		
	POTENZA kW	lb	A	87.6	142.4	50	80.2	1.5	2.41	1.5	2.41	1.5	2.41
COEF. CONTEMP.	COS φ		1	0.9	1	0.9	1	0.9	1	0.9	1	0.9	
INTERRUTTORE O SEZIONATORE	COSTRUTTORE		SCHNEIDER ELECTRIC		SCHNEIDER ELECTRIC		SCHNEIDER ELECTRIC		SCHNEIDER ELECTRIC		SCHNEIDER ELECTRIC		
	TIPO		Compact INS250		COMPACT NSX160B+MLOGIC 5.2A NSX (LSI) 160A		iC60L-C - 16A+Vigi iC60 A 0,3 A		iC60L-C - 16A+Vigi iC60 A 0,3 A		iC60L-C - 16A+Vigi iC60 A 0,3 A		
	N.POLI	In	A	4	250	4	160	4	16	4	16	4	16
	I <sub>th</sub>	A	I <sub>dn</sub>	A		160		16	0.3	16	0.3	16	0.3
I <sub>m</sub> (o curva)	A	P <sub>di</sub>	kA		1600	25	160	25	160	25	160	25	
FUSIBILE	TIPO												
	CALIBRO		A										
CONTATTORE	TIPO												
	In	A	P <sub>n</sub>	kW									
RELE' TERMICO	TIPO												
	TARATURA		A										
LINEA DI POTENZA	TIPO CAVO				FG18M16 0.6/1 kV		FG18OM16 0.6/1 kV		FG18OM16 0.6/1 kV		FG18OM16 0.6/1 kV		
	FORMAZIONE				3x(1x95)+1x50+1G50		5G4		5G4		5G4		
	LUNGHEZZA		m		20		20		20		20		
	I <sub>z</sub>		A		196.8		24		24		24		
C.d.T. a lb	%	C.d.T. totale a lb	%	1.58	0.162	1.74	0.097	1.68	0.097	1.68	0.097	1.68	
Z <sub>k</sub>	mΩ	Z <sub>s</sub>	mΩ	18.7	42.1	22.5	53.3	111	232.1	111	232.1	111	232.1
I <sub>kv</sub> max a valle	kA	I <sub>k1</sub> fase/terra	kA	13.9	6.03	11.4	4.77	2.29	1.09	2.29	1.09	2.29	1.09
NUMERAZIONE MORSETTIERA													

F	Committente MINISTERO DELLE INFRASTRUTTURE E DELLA MOBILITA' SOSTENIBILI - STRUTTURA TECNICA DI MISSIONE COMUNE DI TORINO		Oggetto METROPOLITANA AUTOMATICA DI TORINO LINEA 2-TRATTA POLITECNICO-REBAUDENGO PROGETTAZIONE DEFINITIVA		Progettista INFRASTRUTTURE.TO S.r.l. Corso Novara, 96 - 10152 Torino Tel. +39 011 5592711 e-mail: inftrato@inftrato.it		Titolo STAZIONE CARLO ALBERTO QUADRO POMPA DI CALORE 1 QPDC1 - SCHEMA UNIFILARE		Foglio 3 di 11		Segue 4				
	1		2		3		4		5		6		7		8



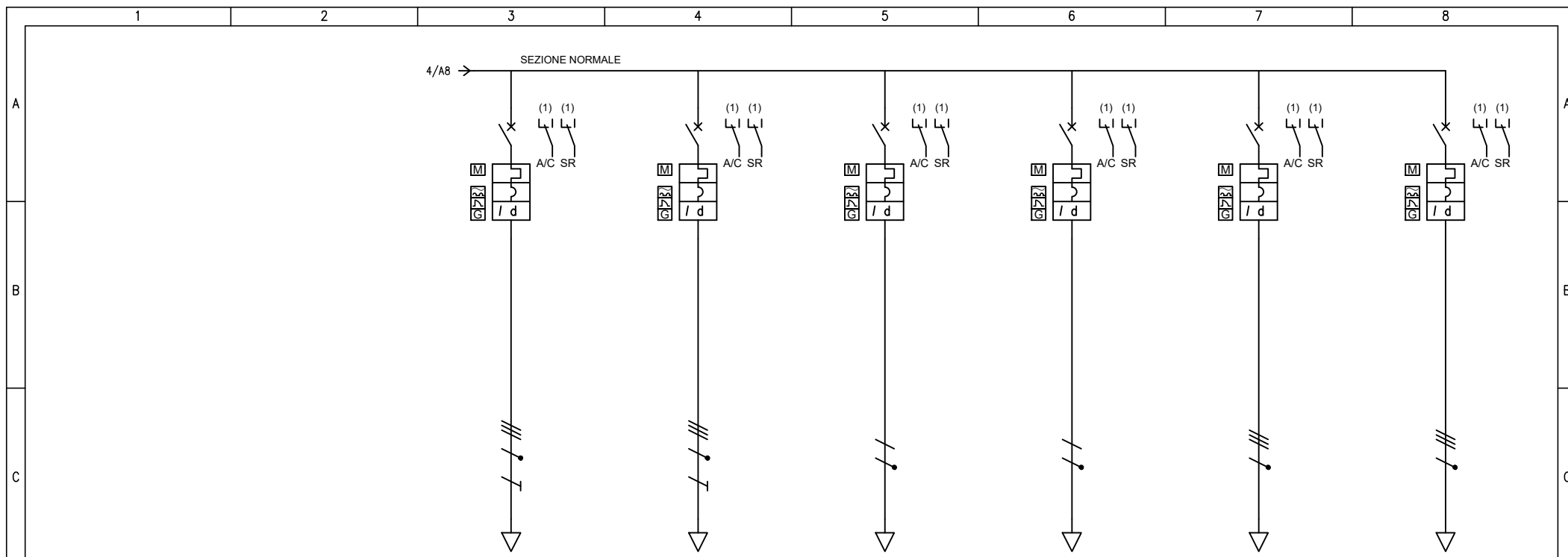

UTENZA	DENOMINAZIONE		GRUPPO POMPE DIAFRAMMI STAZ SCI-P21 A/B - PC-210-30004		GRUPPO POMPE CONCI GALLERIA LATO SPN-P22A/B - PC-210-30005		RISERVA		RISERVA		RISERVA		RISERVA			
	SIGLA		QPDC1_NO.S11		QPDC1_NO.S12		QPDC1_NO.S13		QPDC1_NO.S14		QPDC1_NO.S15		QPDC1_NO.S16			
	TIPO		TN-S		TN-S		TN-S/L1-N		TN-S/L1-N		TN-S		TN-S			
	POTENZA kW	lb	A	5.1	8.18	12.3	19.7									
COEF. CONTEMP.	COS φ		1	0.9	1	0.9	1	0.9	1	0.9	1	0.9	1	0.9		
INTERRUTTORE O SEZIONATORE	COSTRUTTORE		SCHNEIDER ELECTRIC		SCHNEIDER ELECTRIC		SCHNEIDER ELECTRIC		SCHNEIDER ELECTRIC		SCHNEIDER ELECTRIC		SCHNEIDER ELECTRIC			
	TIPO		iC60L-C - 16A+Vigi iC60 A 0,3 A		iC60L-C - 32A+Vigi iC60 A 0,3 A		iC60N-C - 16A+Vigi iC60 A 0,3 A		iC60N-C - 16A+Vigi iC60 A 0,3 A		iC60L-C - 16A+Vigi iC60 A 0,3 A		iC60L-C - 16A+Vigi iC60 A 0,3 A			
	N.POLI	In	A	4	16	4	32	2	16	2	16	4	16	4	16	
	I <sub>th</sub>	A	I <sub>dn</sub>	A	16	0.3	32	0.3	16	0.3	16	0.3	16	0.3	16	0.3
I <sub>m</sub> (o curva)	A	P <sub>di</sub>	kA	160	25	320	20	160	20	160	20	160	25	160	25	
FUSIBILE	TIPO															
	CALIBRO		A													
CONTATTORE	TIPO															
	In	A	P <sub>n</sub>	kW												
RELE' TERMICO	TIPO															
	TARATURA		A													
LINEA DI POTENZA	TIPO CAVO		FG180M16 0.6/1 kV		FG180M16 0.6/1 kV											
	FORMAZIONE		5G4		5G10											
	LUNGHEZZA		m		20		20									
	I <sub>z</sub>		A		24		42.6									
	C.d.T. a lb	%	C.d.T. totale a lb	%	0.338	1.92	0.326	1.91		1.61		1.61		1.58		1.58
	Z <sub>k</sub>	mΩ	Z <sub>s</sub>	mΩ	111	232.1	52	113	34.5	42.1	34.6	42.1	18.7	42.1	18.7	42.1
I <sub>kv</sub> max a valle	kA	I <sub>k1</sub> fase/terra	kA	2.29	1.09	4.9	2.25	7.39	6.03	7.39	6.03	13.9	6.03	13.9	6.03	
NUMERAZIONE MORSETTIERA																

F	Committente		MINISTERO DELLE INFRASTRUTTURE E DELLA MOBILITA' SOSTENIBILI - STRUTTURA TECNICA DI MISSIONE COMUNE DI TORINO				Oggetto				METROPOLITANA AUTOMATICA DI TORINO LINEA 2-TRATTA POLITECNICO-REBAUDENGO PROGETTAZIONE DEFINITIVA				Progettista				INFRASTRUTTURE PER LA MOBILITA' INFRASTRUTTURE.PE.S.r.l. Corso Novara, 96 - 10152 Torino Tel. +39 011 5592711 e-mail: inftrato@inftrato.it				Titolo				STAZIONE CARLO ALBERTO QUADRO POMPA DI CALORE 1 QPDC1 - SCHEMA UNIFILARE			
																											Foglio		5 di 11	
																											Segue		6	



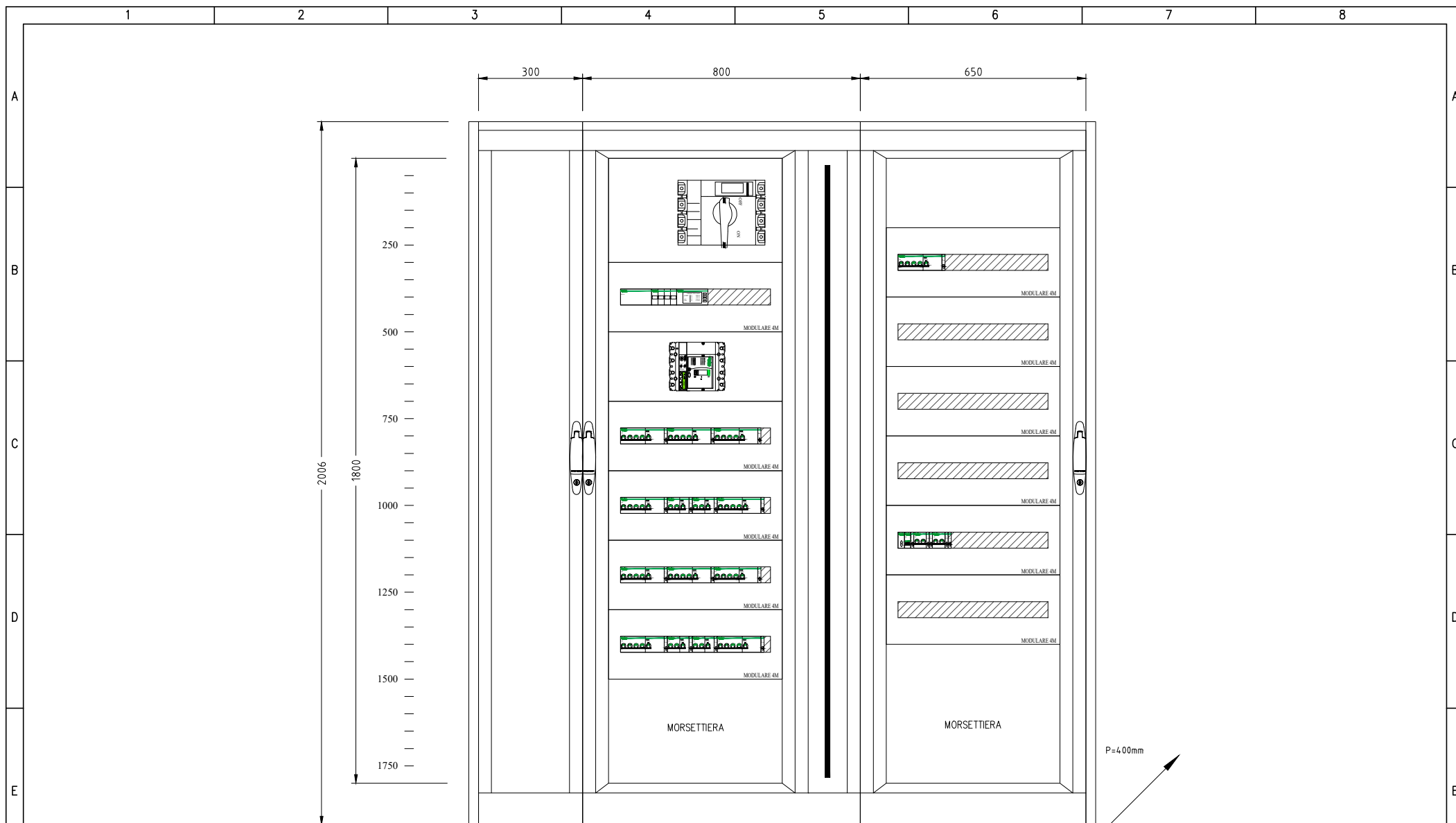

NOTA:  
 - IL FRONTE QUADRO RAPPRESENTATO NEL PRESENTE DOCUMENTO È DA RITENERSI INDICATIVO NELLE DIMENSIONI E NELLA DISPOSIZIONE DELLE APPARECCHIATURE PRINCIPALI. LO SPAZIO PER LE ALTRE APPARECCHIATURE AUSILIARIE (PROTEZIONI, STRUMENTAZIONI DI MISURA, ECC...), POTRÀ ESSERE RICAVATO SU PANNELLI FRONTALI O VANI INTERNI. LA STRUTTURA E LE DIMENSIONI DEFINITIVE DEL QUADRO, NONCHÉ LA DISPOSIZIONE DELLE APPARECCHIATURE DOVRANNO ESSERE SOTTOPOSTE AD APPROVAZIONE DELLA D.L. E DELLA COMMITTENZA PRIMA DELLA REALIZZAZIONE DEL QUADRO STESSO.



































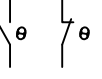

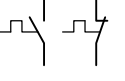

2006  
 400  
 1800  
 Quote espresse  
 in millimetri



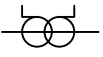
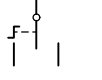





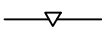















F Committente MINISTERO DELLE INFRASTRUTTURE E DELLA MOBILITA' SOSTENIBILI - STRUTTURA TECNICA DI MISSIONE COMUNE DI TORINO	Oggetto METROPOLITANA AUTOMATICA DI TORINO LINEA 2-TRATTA POLITECNICO-REBAUDENGO PROGETTAZIONE DEFINITIVA	Progettista INFRATRASPORTI.TO S.r.l. Corso Novara, 96 - 10152 Torino Tel. +39 011 5592711 e-mail: infrato@infrato.it	Titolo STAZIONE CARLO ALBERTO QUADRO POMPA DI CALORE 1 QPDC1 - SCHEMA UNIFILARE	F Foglio 7 di 11 Segue 10
---	--	---	--	---------------------------------



	1	2	3	4	5	6	7	8
A		CONDUTTORE DI FASE		RESISTORE		SEZIONATORE		CONTATTORE (CONTATTO DI CHIUSURA)
		CONDUTTORE NEUTRO		INDUTTORE, BOBINA, AVVOLGIMENTO		SEZIONATORE CON FUSIBILE INCORPORATO		CONTATTORE AD APERTURA AUTOMATICA (ASSOCIATO AD UN RELE' DI PROTEZIONE)
		CONDUTTORE DI PROTEZIONE (PE)		ELEMENTO RISCALDANTE		SEZIONATORE A COMANDO MANUALE, CON DISPOSITIVO DI BLOCCO		CONTATTORE (CONTATTO DI APERTURA)
B		CONDUTTORE DI NEUTRO AVENTE ANCHE FUNZIONE DI CONDUTTORE DI PROTEZIONE		CONDENSATORE (SEGNO GRAFICO GENERALE)		SEZIONATORE A DUE VIE, TRE POSIZIONI, CON POSIZIONE CENTRALE DI APERTURA		CONTATTORE AD APERTURA AUTOMATICA CON FUSIBILE, FUNZIONANTE PER EFFETTO TERMICO
		CONNESSIONE DI CONDUTTORI		TERRA (SEGNO GRAFICO GENERALE)		SEZIONATORE A DUE VIE, TRE POSIZIONI, CON POSIZIONE CENTRALE DI APERTURA (E MESSA A TERRA)		
C		TERMINALE O MORSETTO		MASSA (TELAIO)		INTERRUTTORE DI MANOVRA SEZIONATORE		
		CONNESSIONE A T		TERRA DI PROTEZIONE		INTERRUTTORE DI MANOVRA SEZIONATORE CON FUSIBILE INCORPORATO		
		CONDUTTURA IN SBARRA PROTETTA		EQUIPOTENZIALITÀ		INTERRUTTORE DI MANOVRA SEZIONATORE A DUE VIE, TRE POSIZIONI, CON POSIZIONE CENTRALE DI APERTURA (E MESSA A TERRA)		
D		GIUNZIONE DI CONDUTTORE		FUSIBILE SEGNO GENERALE				
		PRESA A SPINA (MASCHIO E FEMMINA)		FUSIBILE CON PERCUSSORE				
E				FUSIBILE CON PERCUSSORE E CON CIRCUITO DI SEGNALAZIONE SEPARATO				
				SCARICATORE				
F	Committente MINISTERO DELLE INFRASTRUTTURE E DELLA MOBILITA' SOSTENIBILI - STRUTTURA TECNICA DI MISSIONE COMUNE DI TORINO		Oggetto METROPOLITANA AUTOMATICA DI TORINO LINEA 2-TRATTA POLITECNICO-REBAUDENGO PROGETTAZIONE DEFINITIVA		Progettista INFRASTRUTTURE.IT S.r.l. Corso Novara, 96 - 10152 Torino Tel. +39 011 5592711 e-mail: infrato@infrato.it		Titolo STAZIONE CARLO ALBERTO QUADRO POMPA DI CALORE 1 QPDC1 - SCHEMA UNIFILARE	
							Foglio	8 di 11
							Segue	11

	1	2	3	4	5	6	7	8
A		INTERRUTTORE (DI POTENZA)		RELÈ DI PROTEZIONE CON INDICAZIONE DELLE FUNZIONI ABILITATE SECONDO CODICI ANSI	   	INDICAZIONE TIPO INTERRUTTORE: (M) MODULARE (S) SCATOLATO (A) APERTO (M+) MODULARE AD ALTE PRESTAZIONI (NEL CASO DI INTERRUTTORE, DOTATO DI POTERE DI INTERRUZIONE MAGGIORATO E CON CARATTERISTICHE TALI DA CONSENTIRE IL RAGGIUNGIMENTO DI UN MAGGIOR LIMITE DI SELETTIVITÀ CON GLI INTERRUTTORI A VALLE)		
		INTERRUTTORE DI MANOVRA CON FUSIBILE INCORPORATO		RELÈ TERMICO				
B		INTERRUTTORE DI POTENZA AD APERTURA AUTOMATICA		RELÈ MAGNETICO	  		LAMPADA DI SEGNALEZIONE LAMPEGGIANTE	
		INTERRUTTORE DI POTENZA AD APERTURA AUTOMATICA, TERMICO		RELÈ A CORRENTE DIFFERENZIALE			LAMPADA A CROCE DI SEGNALEZIONE STATO INTERRUTTORE	
C		INTERRUTTORE DI POTENZA AD APERTURA AUTOMATICA, MAGNETICO		RELÈ DI MASSIMA CORRENTE (LUNGO RITARDO)	  		DIODO	
		INTERRUTTORE DI POTENZA AD APERTURA AUTOMATICA, MAGNETOTERMICO		RELÈ DI MASSIMA CORRENTE (CORTO RITARDO)			DIODO EMETTITORE DI LUCE (LED)	
D		INTERRUTTORE DI POTENZA AD APERTURA AUTOMATICA, MAGNETOTERMICO DIFFERENZIALE		RELÈ DI GUASTO A TERRA	  		BOBINA DI COMANDO (SIMBOLO GENERALE)	
		INTERRUTTORE DI POTENZA AD APERTURA AUTOMATICA, FUNZIONANTE PER CORRENTE DIFFERENZIALE		SGANCIATORE DI PROTEZIONE ELETTRONICO CON UNITA' DI MISURA E DIALOGO			BOBINA DI COMANDO (BA O YO) DI APERTURA (BC O YC) DI CHIUSURA (YU0) A MANCANZA TENSIONE	
E		INTERRUTTORE PER PROTEZIONE MOTORI (SALVAMOTORE)	 	COM: MODULO DI INTERFACCIA PER SISTEMA DI SUPERVISIONE SEL: MODULO DI SELETTIVITA' LOGICA	  		BOBINA DI COMANDO DI UN RELE' CON RITARDO ALLA RICADUTA	
		DISPOSITIVO AUSILIARIO DI RIARMO AUTOMATICO	  	CONTATTI AUSILIARI PER DISPOSITIVI: (I/E) INSERITO/ESTRATTO (A/C) APERTO/CHIUSO (SR) SCATTATO RELÈ (M) STATO MOLLE			BOBINA DI COMANDO DI UN RELE' CON RITARDO ALL'ATTRAZIONE	
		RELE' DI CONTROLLO ISOLAMENTO (POLO A TERRA)						BOBINA DI COMANDO DI UN RELE' AD IMPULSI
					LAMPADA: (RD) ROSSO (GN) VERDE (YE) GIALLO (BL) BLU (WH) BIANCO (OG) ARANCIONE			
F	Committente MINISTERO DELLE INFRASTRUTTURE E DELLA MOBILITA' SOSTENIBILI - STRUTTURA TECNICA DI MISSIONE COMUNE DI TORINO		Oggetto METROPOLITANA AUTOMATICA DI TORINO LINEA 2-TRATTA POLITECNICO-REBAUDENGO PROGETTAZIONE DEFINITIVA	Progettista INFRASTRUTTURE.TO S.r.l. Corso Novara, 96 - 10152 Torino Tel. +39 011 5592711 e-mail: infrato@infrato.it	Titolo STAZIONE CARLO ALBERTO QUADRO POMPA DI CALORE 1 QPDC1 - SCHEMA UNIFILARE		Foglio 9 di 11 Segue 12	

	1	2	3	4	5	6	7	8
A		CONTATTO DI CHIUSURA (APERTO A RIPOSO)		MOVIMENTO RITARDATO		SELETTORE A PIÙ POSIZIONI		STRUMENTO REGISTRATORE (ADIREZIONALE O DIREZIONALE) (X=GRANDEZZA MISURATA, ES. KWh POTENZE ATTIVA)
		CONTATTO DI APERTURA (CHIUSO A RIPOSO)		COMANDO MECCANICO MANUALE		OROLOGIO SEGNO GRAFICO GENERALE		
B		CONTATTO DI SCAMBIO CON INTERRUZIONE MOMENTANEA		COMANDO A PULSANTE		CREPUSCOLARE		STRUMENTO INDICATORE (X=GRANDEZZA MISURATA, ES. V TENSIONE)
		CONTATTO A DUE VIE A TRE POSIZIONI, CON POSIZIONE CENTRALE DI APERTURA		COMANDO CON TIRANTE		SENSORE DI PRESSIONE A SERVIZIO DELLA CELLA (X) DELLO SCOMPARTO (N)		STRUMENTO DI MISURA (MULTIMETRO O ALTRO DISPOSITIVO)
C		CONTATTO DI POSIZIONE DI CHIUSURA (FINE CORSA)		COMANDO ROTATIVO		BATTERIA DI ACCUMULATORI O DI PILE		CONTAORE
		CONTATTO DI POSIZIONE DI APERTURA (FINE CORSA)		COMANDO DI EMERGENZA CON PULSANTE A FUNGO		DIVISORE CAPACITIVO PER SEGNALAZIONE PRESENZA TENSIONE		TRASFORMATORE DI CORRENTE "TA"
		CONTATTO SENSIBILE ALLA TEMPERATURA		COMANDO A CHIAVE		MOTORE PER COMANDO INTERRUTTORE		TRASFORMATORE DI CORRENTE A 2 AVVOLGIMENTI SECONDARI, CIASCUNO SU PROPRIO CIRCUITO MAGNETICO
D		CONTATTO DI RELE' TERMICO		COMANDO A CAMMA	 1)  2)  3)	BLOCCO A CHIAVE: (1) GENERIC (2) CON INDICAZIONE CHIAVE LIBERA A DISPOSITIVO APERTO/ESTRATTO (3) CON INDICAZIONE CHIAVE LIBERA A DISPOSITIVO CHIUSO		TRASFORMATORE DI CORRENTE A 2 AVVOLGIMENTI SECONDARI, SU CIRCUITO MAGNETICO COMUNE
		COMMUTATORE A DUE VIE A TRE POSIZIONI, CON POSIZIONE CENTRALE DI APERTURA		COMANDO DA DISPOSITIVO ELETTROMAGNETICO				TRASFORMATORE DI CORRENTE TOROIDALE
E				COMANDO DA DISPOSITIVO TERMICO		DISPOSITIVO DI MANOVRA E COMANDO DI TIPO ESTRAIBILE		CARRELLO DI MESSA A TERRA SBARRE MT SENZA POTERE DI CHIUSURA
						DISPOSITIVO DI MANOVRA E COMANDO DI TIPO RIMOVIBILE		
						INTERBLOCCO MECCANICO FRA DISPOSITIVI (SALVO DIVERSA INDICAZIONE)		
F	Committente MINISTERO DELLE INFRASTRUTTURE E DELLA MOBILITA' SOSTENIBILI - STRUTTURA TECNICA DI MISSIONE COMUNE DI TORINO		Oggetto METROPOLITANA AUTOMATICA DI TORINO LINEA 2-TRATTA POLITECNICO-REBAUDENGO PROGETTAZIONE DEFINITIVA		Progettista INFRASTRASPORTI.TO S.r.l. Corso Novara, 96 - 10152 Torino Tel. +39 011 5592711 e-mail: infrato@infrato.it		Titolo STAZIONE CARLO ALBERTO QUADRO POMPA DI CALORE 1 QPDC1 - SCHEMA UNIFILARE	
	1	2	3	4	5	6	7	8
							Foglio	10 di 11
							Segue	13

	1	2	3	4	5	6	7	8
A		TRASFORMATORE SEGNO GRAFICO GENERALE		CONVERTITORE DI POTENZA SEGNO GRAFICO GENERALE				
		TRASFORMATORE A DUE AVVOLGIMENTI CON SCHERMO-TRASFORMATORE D'ISOLAMENTO		RADDRIZZATORE				
B		TRASFORMATORE CON PRESA CENTRALE SU UN'AVVOLGIMENTO		CONVERTITORE DI CORRENTE CONTINUA IN ALTERNATA (INVERTER)				
		TRASFORMATORE TRIFASE COLLEGAMENTO STELLA TRIANGOLO		COMMUTATORE STATICO				
		TRASFORMATORE DI SICUREZZA		GRUPPO DI CONTINUITÀ ASSOLUTA (UPS)				
C		AUTOTRASFORMATORE		AVVIATORE (SIMBOLO GENERALE)				
		AVVOLGIMENTO TRIFASE A TRIANGOLO		AVVIATORE A GRADINI				
D		AVVOLGIMENTO TRIFASE A TRIANGOLO APERTO		AVVIATORE CON REGOLAZIONE (V: TENSIONE, F: FREQUENZA) SOFT STARTER				
		AVVOLGIMENTO TRIFASE A STELLA		AVVIATORE DI TIPO DIRETTO CON CONTATTORE				
		AVVOLGIMENTO TRIFASE A STELLA CON NEUTRO ACCESSIBILE DALL'ESTERNO		AVVIATORE STELLA TRIANGOLO				
E		AVVOLGIMENTO TRIFASE A ZIG-ZAG		AVVIATORE MEDIANTE AUTOTRASFORMATORE				
		MACCHINA ROTANTE O SISTEMA CON MACCHINA ROTANTE: (G) GENERATORE (M) MOTORE		AVVIATORE PER MOTORE IN C.C.				

F	Committente MINISTERO DELLE INFRASTRUTTURE E DELLA MOBILITA' SOSTENIBILI - STRUTTURA TECNICA DI MISSIONE COMUNE DI TORINO	Oggetto METROPOLITANA AUTOMATICA DI TORINO LINEA 2-TRATTA POLITECNICO-REBAUDENGO PROGETTAZIONE DEFINITIVA	Progettista INFRASTRUTTURE.TO S.r.l. Corso Novara, 96 - 10152 Torino Tel. +39 011 5592711 e-mail: infrato@infrato.it		Titolo STAZIONE CARLO ALBERTO QUADRO POMPA DI CALORE 1 QPDC1 - SCHEMA UNIFILARE	Foglio 11 di 11	Segue
	1	2	3	4	5	6	8

1	2	3	4	5	6	7	8																					
SIGLA QUADRO: QPDC2		DENOMINAZIONE: QUADRO POMPA DI CALORE 2																										
A	<b>CARATTERISTICHE ELETTRICHE</b>		<b>CARATTERISTICHE MECCANICHE</b>		<b>CONDIZIONI DI SERVIZIO</b>																							
	TENSIONE DI ISOLAMENTO NOMINALE (V)	690	FORMA DI SEGREGAZIONE	2	TEMPERATURA AMBIENTE MAX. (°C)	+40																						
	TENSIONE DI FUNZIONAMENTO NOMINALE (V)	400/230	MATERIALE	LAMIERA METALLICA	TEMPERATURA AMBIENTE MEDIA (°C)	-																						
	FREQUENZA NOMINALE (Hz)	50	SPESSORI (mm)	-	TEMPERATURA AMBIENTE MINIMA (°C)	-5																						
B	SISTEMA ELETTRICO	TN-S	TENUTA MECCANICA	IK08	UMIDITA' RELATIVA MAX (%)	90																						
	CORRENTE MASSIMA DI CORTO CIRCUITO PRESUNTA (kA)	15	GRADO DI PROTEZIONE	IP55 SULL'INVOLUCRO ESTERNO	ALTITUDINE S.L.M. (m)	< 1000																						
	CORRENTE NOMINALE (SBARRE PRINCIPALI) (A)	-		IP20 ALL'INTERNO DEL QUADRO A PORTE APERTE	PRESSIONE/DEPRESSIONE (kPa)	5																						
	CORRENTE NOMINALE AMMISSIBILE DI BREVE DURATA PER 1 SEC. (kA)	-	ACCESSIBILITA' QUADRO	FRONTE <input checked="" type="checkbox"/> RETRO <input type="checkbox"/> LATI <input type="checkbox"/>	RISPONDEZZA ALLE NORME	ITALIANE	CEI EN 61439																					
	CORRENTE NOMINALE AMMISSIBILE DI PICCO (kA)	-	AMPLIABILITA' QUADRO	LATO DESTRO <input type="checkbox"/> LATO SINISTRO <input type="checkbox"/>		INTERNAZIONALI	IEC 61439																					
	TENSIONE NOMINALE CIRCUITI AUSILIARI (V)	230-24 Vac/dc	INSTALLAZIONE	A PAVIMENTO <input checked="" type="checkbox"/> A PARETE <input type="checkbox"/>		ALTRE																						
	TENSIONE DI PROVA A 50 HZ PER 1 MIN. (V)	CIRCUITI DI POT.	-	PORTA FRONTALE	NESSUNA <input type="checkbox"/> TRASPARENTE <input checked="" type="checkbox"/> CIECA <input type="checkbox"/>	<b>STATO DI FUNZIONAMENTO RAPPRESENTATO</b>  LO SCHEMA INDICA COMPONENTI NELLA SEGUENTE POSIZIONE O STATO DI FUNZIONAMENTO: - INTERRUTTORI O CONTATTORI NELLA POSIZIONE DI APERTO (OFF) E INSERITO - SEZIONATORI NELLA POSIZIONE DI APERTO - MOLLE DI CHIUSURA NELLA POSIZIONE DI SCARICHE - CIRCUITI NELLO STATO DI NON ALIMENTATO - RELÈ NELLO STATO DI NON AZIONATO - FUSIBILI NELLO STATO DI NON INTERVENUTO - RELÈ DI PROTEZIONE NELLO STATO DI NON INTERVENUTO																						
	TENSIONE DI TENUTA AD IMPULSO (kV)	CIRCUITI AUSIL.	-	CHIUSURA POSTERIORE	PANNELLO CIECO <input checked="" type="checkbox"/> PORTA <input type="checkbox"/>																							
	DESCRIZIONI PARTICOLARI :			POTENZA	ARRIVI				ALTO <input checked="" type="checkbox"/> BASSO <input type="checkbox"/>	CAVO																		
				PARTENZE	ALTO <input checked="" type="checkbox"/> BASSO <input type="checkbox"/>				CAVO																			
			AUSILIARI	ARRIVI	ALTO <input checked="" type="checkbox"/> BASSO <input type="checkbox"/>				CAVO																			
			PARTENZE	ALTO <input checked="" type="checkbox"/> BASSO <input type="checkbox"/>	CAVO																							
			VERNICIATURA	-																								
			DIMENSIONI DI INGOMBRO LxPxH (mm)	VEDI FRONTE QUADRO																								
			MASSA TOTALE (kg)	-																								
			VENTILAZIONE INTERNA	NATURALE																								
			ACCESSORI																									
			ILL. INTERNA <input type="checkbox"/>	PRESA FM <input type="checkbox"/>	ANTICONDENSA <input type="checkbox"/>																							
			GOLFARI SOLLEVAMENTO <input checked="" type="checkbox"/>	SERRATURA CON CHIAVE <input checked="" type="checkbox"/>																								
C			<b>NOTE GENERALI</b>																									
			ABBREVIAZIONI TIPOLOGIA PROTEZIONI: - M = MAGNETICO - T = TERMICO - D = DIFFERENZIALE - IMS = INTERRUTTORE DI MANOVRA - SEZIONATORE - NA = INTERRUTTORE NON AUTOMATICO - PROT. MOT. = INTERRUTTORE PROTEZIONE MOTORE (SALVAMOTORE) - EL (XXX) = INTERRUTTORE CON SGANCIATORE ELETTRONICO XXX = TIPOLOGIA CURVA: - L = LUNGO RITARDO - S = CORTO RITARDO A TEMPORIZZAZIONE REGOLABILE - So = CORTO RITARDO A TEMPORIZZAZIONE FISSA - I = Istantaneo - G = GUASTO A TERRA - MOT = PROTEZIONE MOTORE																									
D			<b>ESEMPIO DI TARGHETTA IDENTIFICATIVA</b>  <table border="1" style="width:100%; border-collapse: collapse;"> <tr> <td colspan="2" style="text-align:center;"><b>COSTRUTTORE</b></td> <td rowspan="9" style="text-align:center; vertical-align: middle;">                 CEI EN 61439-x         </td> </tr> <tr> <td>DENOMINAZIONE:</td> <td>XXX</td> </tr> <tr> <td>MATRICOLA:</td> <td>XXX</td> </tr> <tr> <td>ANNO DI COSTRUZIONE:</td> <td>XXX</td> </tr> <tr> <td>TENSIONE NOMINALE:</td> <td>XXX</td> </tr> <tr> <td>FREQUENZA NOMINALE:</td> <td>XXX</td> </tr> <tr> <td>TENSIONE CIRC. AUSILIARI:</td> <td>XXX</td> </tr> <tr> <td>CORRENTE NOMINALE:</td> <td>XXX</td> </tr> <tr> <td>CORRENTE DI CTO:</td> <td>XXX</td> </tr> <tr> <td>GRADO DI POTEZIONE</td> <td>XXX</td> </tr> </table>					<b>COSTRUTTORE</b>		    CEI EN 61439-x	DENOMINAZIONE:	XXX	MATRICOLA:	XXX	ANNO DI COSTRUZIONE:	XXX	TENSIONE NOMINALE:	XXX	FREQUENZA NOMINALE:	XXX	TENSIONE CIRC. AUSILIARI:	XXX	CORRENTE NOMINALE:	XXX	CORRENTE DI CTO:	XXX	GRADO DI POTEZIONE	XXX
	<b>COSTRUTTORE</b>							    CEI EN 61439-x																				
DENOMINAZIONE:	XXX																											
MATRICOLA:	XXX																											
ANNO DI COSTRUZIONE:	XXX																											
TENSIONE NOMINALE:	XXX																											
FREQUENZA NOMINALE:	XXX																											
TENSIONE CIRC. AUSILIARI:	XXX																											
CORRENTE NOMINALE:	XXX																											
CORRENTE DI CTO:	XXX																											
GRADO DI POTEZIONE	XXX																											
E			<table border="1" style="width:100%; border-collapse: collapse;"> <tr> <td style="width:50%;">           COMMITTENTE            MINISTERO DELLE INFRASTRUTTURE E DELLA MOBILITA' SOSTENIBILI - STRUTTURA TECNICA DI MISSIONE COMUNE DI TORINO         </td> <td style="width:50%;">           OGGETTO            METROPOLITANA AUTOMATICA DI TORINO LINEA 2-TRATTA POLITECNICO-REBAUDENGO PROGETTAZIONE DEFINITIVA         </td> </tr> <tr> <td>           Progettista            INFRASTRAPORTI.TO S.r.l.            Corso Novara, 96 - 10152 Torino            Tel. +39 011 5592711 e-mail: infrato@infrato.it         </td> <td>           Titolo            STAZIONE CARLO ALBERTO QUADRO POMPA DI CALORE 2 QPDC2 - SCHEMA UNIFILARE         </td> </tr> </table>					COMMITTENTE MINISTERO DELLE INFRASTRUTTURE E DELLA MOBILITA' SOSTENIBILI - STRUTTURA TECNICA DI MISSIONE COMUNE DI TORINO	OGGETTO METROPOLITANA AUTOMATICA DI TORINO LINEA 2-TRATTA POLITECNICO-REBAUDENGO PROGETTAZIONE DEFINITIVA	Progettista INFRASTRAPORTI.TO S.r.l. Corso Novara, 96 - 10152 Torino Tel. +39 011 5592711 e-mail: infrato@infrato.it	Titolo STAZIONE CARLO ALBERTO QUADRO POMPA DI CALORE 2 QPDC2 - SCHEMA UNIFILARE																	
	COMMITTENTE MINISTERO DELLE INFRASTRUTTURE E DELLA MOBILITA' SOSTENIBILI - STRUTTURA TECNICA DI MISSIONE COMUNE DI TORINO	OGGETTO METROPOLITANA AUTOMATICA DI TORINO LINEA 2-TRATTA POLITECNICO-REBAUDENGO PROGETTAZIONE DEFINITIVA																										
Progettista INFRASTRAPORTI.TO S.r.l. Corso Novara, 96 - 10152 Torino Tel. +39 011 5592711 e-mail: infrato@infrato.it	Titolo STAZIONE CARLO ALBERTO QUADRO POMPA DI CALORE 2 QPDC2 - SCHEMA UNIFILARE																											
F																												
							Foglio 1 di 10 Segue 2																					
1	2	3	4	5	6	7	8																					

## NOTE (VEDI FOGLI SUCCESSIVI)

- (1) SEGNALE/STATO/CONTATTO DA RIPORTARE AL SISTEMA DI SUPERVISIONE (BASE REMOTA I/O - MONITORAGGIO ILLUMINAZIONE)
- (2) COMANDO DA SISTEMA DI SUPERVISIONE (BASE REMOTA I/O - MONITORAGGIO ILLUMINAZIONE)
- (3) APPARECCHIATURA ESTERNA AL QUADRO
- (4) COMMUTAZIONE AUTOMATICA OVVERO COMANDO DA PULSANTE O SELETTORE LOCALE IN QUADRO
- (5) COMANDO DA EVENTUALE TERMOSTATO LOCALE
- (6) COMANDO DA MODULO DI USCITA IMPIANTO IRAI
- (7) COMANDO DA CENTRALINA DEDICATA DI GESTIONE POMPE

## NOTE GENERALI

- TUTTI I CAVI DI POTENZA E DI SEGNALE SARANNO ATTESTATI DIRETTAMENTE SU MORSETTIERA DI APPOGGIO.
- PER I CARICHI DI TIPO MONOFASE LE SIGLE "L1-L2-L3-N" INDICANO LA FASE DI APPARTENENZA. LA SUDDIVISIONE È TALE PER RAGGIUNGERE IL MASSIMO EQUILIBRIO DELLA RETE.
- LE SBARRE (OVE PRESENTI) SARANNO DEL TIPO IN RAME ELETTROLITICO E DIMENSIONATE SULLA BASE DELLA CORRENTE DI CORTO CIRCUITO RIPORTATA NEI DATI DI TARGA DEL QUADRO. LA CORRENTE NOMINALE INOLTRE DEVE RISULTARE NON INFERIORE ALLA CORRENTE NOMINALE DEL DISPOSITIVO DI PROTEZIONE GENERALE DEL QUADRO. A PRESCINDERE DALLA FORMA DI SEGREGAZIONE RICHIESTA, PREVEDERE COMUNQUE LA SEGREGAZIONE DELLE EVENTUALI SBARRE PRINCIPALI DALLE APPARECCHIATURE/MORSETTIERE.
- LE CARATTERISTICHE DELLA PROTEZIONE RELATIVA AGLI SPD DOVRANNO ESSERE VERIFICATE IN BASE ALLE INDICAZIONI DEL COSTRUTTORE DEGLI STESSI
- IL LIMITE SULLA CADUTA DI TENSIONE, AI SENSI DELLA NORMA CEI 64-8, PER LE UTENZE TERMINALI È FISSATO AD UN VALORE PARI AL 4%
- LE TARATURE DEGLI INTERRUITORI RIPORTATE NEI FOGLI SUCCESSIVI DOVRANNO ESSERE VERIFICATE IN FASE DI REALIZZAZIONE. SARÀ A CURA DELL'APPALTATORE LA VERIFICA DEL COORDINAMENTO DELLE STESSO CON LE PROTEZIONI A MONTE (ES. MT) E LE EVENTUALI MODIFICHE DEI SETTINGS.
- CON RIFERIMENTO AGLI INTERRUITORI SCATOLATI, QUALORA LO SGANCIATORE LO CONSENTA, PREVEDERE LA REGOLAZIONE DEL NEUTRO AL 50%.
- QUALORA NEL QUADRO SIANO PREVISTE PIÙ ALIMENTAZIONI DA ALTRI QUADRI ELETTRICI, DOVRÀ ESSERE SEGNALATA LA NECESSITÀ DI MESSA FUORI SERVIZIO DELLE LINEE A MONTE PRIMA DI EFFETTUARE INTERVENTI SULLE PARTI IN TENSIONE.
- IL POTERE DI INTERRUZIONE INDICATO NEGLI SCHEMI SI RIFERISCE AL POTERE DI INTERRUZIONE NOMINALE ESTREMO (Icu SECONDO CEI EN 60947-2) ALLA CORRISPONDENTE TENSIONE NOMINALE DI IMPIEGO DELL'UTENZA.
- LA CURVA DI INTERVENTO DEGLI INTERRUITORI È DEDUCIBILE DAL VALORE DELLA SOGLIA MAGNETICA (Im) INDICATO NEGLI SCHEMI IN ACCORDO AI SEGUENTI VALORI: Im=5In (curva B), Im=10In (curva C), Im=14+20In (curva D).

<b>Committente</b> MINISTERO DELLE INFRASTRUTTURE E DELLA MOBILITÀ SOSTENIBILI - STRUTTURA TECNICA DI MISSIONE COMUNE DI TORINO	<b>Oggetto</b> METROPOLITANA AUTOMATICA DI TORINO LINEA 2-TRATTA POLITECNICO-REBAUDENGO PROGETTAZIONE DEFINITIVA	<b>Progettista</b> INFRASTRASPORTI.TO S.r.l. Corso Novara, 96 - 10152 Torino Tel. +39 011 5592711 e-mail: infrato@infrato.it	<b>Titolo</b> STAZIONE CARLO ALBERTO QUADRO POMPA DI CALORE 2 QPDC2 - SCHEMA UNIFILARE		Foglio 2 di 10 Segue 3
--	---	---	---	--	---------------------------

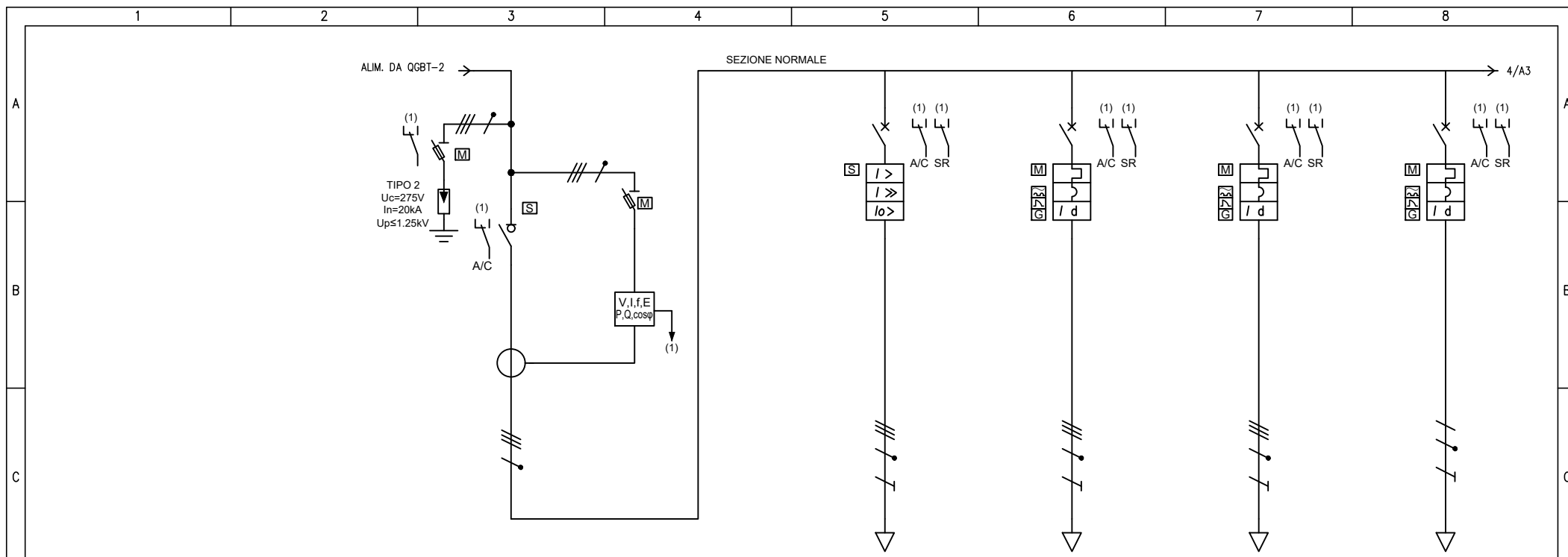

UTENZA	DENOMINAZIONE		GENERALE NORMALE		GRUPPO FRIGO ARIA-ACQUA PDC2 - PDCA-210-41000		GRUPPO POMPE CIRCUITO PDC2 P16 A - PC-210-44003		GRUPPO POMPE CIRCUITO PDC2 P16 B - PC-210-44004		GRUPPO POMPE CIRC. REC. PDC2 P17 A - PC-210-45003		
	SIGLA		QPDC2_NO.S00		QPDC2_NO.S01		QPDC2_NO.S02		QPDC2_NO.S03		QPDC2_NO.S04		
	TIPO		TN-S		TN-S		TN-S		TN-S		TN-S/L1-N		
	POTENZA kW	lb	A	85.3	138.7	70	112.3	1.5	2.41	1.5	2.41	0.6	2.89
COEF. CONTEMP.	COS φ		1	0.9	1	0.9	1	0.9	1	0.9	1	0.9	
INTERRUTTORE O SEZIONATORE	COSTRUTTORE		SCHNEIDER ELECTRIC		SCHNEIDER ELECTRIC		SCHNEIDER ELECTRIC		SCHNEIDER ELECTRIC		SCHNEIDER ELECTRIC		
	TIPO		Compact INS320		COMPACT NSX250F+MLOGIC 6.2A NSX (LSIG) 250A		iC60L-C - 16A+Vigi iC60 A 0,3 A		iC60L-C - 16A+Vigi iC60 A 0,3 A		iC60N-C - 10A+Vigi iC60 A 0,3 A		
	N.POLI	In	A	4	320	4	250	4	16	4	16	2	10
	lth	A	Idn	A		200	50	16	0.3	16	0.3	10	0.3
Im (o curva)	A	Pdi	kA		1000	36	160	25	160	25	100	20	
FUSIBILE	TIPO												
	CALIBRO		A										
CONTATTORE	TIPO												
	In	A	Pn	kW									
RELE' TERMICO	TIPO												
	TARATURA		A										
LINEA DI POTENZA	TIPO CAVO				FG18M16 0.6/1 kV		FG18OM16 0.6/1 kV		FG18OM16 0.6/1 kV		FG18OM16 0.6/1 kV		
	FORMAZIONE				3x(1x120)+1x70+1G70		5G4		5G4		3G4		
	LUNGHEZZA		m				20		20		20		
	lz		A		229.8		24		24		27		
	C.d.T. a lb	%	C.d.T. totale a lb	%	2.06	0.191	2.25	0.097	2.15	0.097	2.15	0.233	2.31
	Zk	mΩ	Zs	mΩ	29.9	67.6	33.3	76.3	120.1	255.7	120.1	255.7	250.9
IkV max a valle	kA	Ik1 fase/terra	kA	8.58	3.76	7.71	3.33	2.12	0.994	2.12	0.994	1.01	0.993
NUMERAZIONE MORSETTIERA													

F	Committente MINISTERO DELLE INFRASTRUTTURE E DELLA MOBILITA' SOSTENIBILI - STRUTTURA TECNICA DI MISSIONE COMUNE DI TORINO		Oggetto METROPOLITANA AUTOMATICA DI TORINO LINEA 2-TRATTA POLITECNICO-REBAUDENGO PROGETTAZIONE DEFINITIVA		Progettista INFRASTRUTTURE.TO S.r.l. Corso Novara, 96 - 10152 Torino Tel. +39 011 5592711 e-mail: inftrato@inftrato.it		Titolo STAZIONE CARLO ALBERTO QUADRO POMPA DI CALORE 2 QPDC2 - SCHEMA UNIFILARE		Foglio 3 di 10		Segue 4				
	1		2		3		4		5		6		7		8





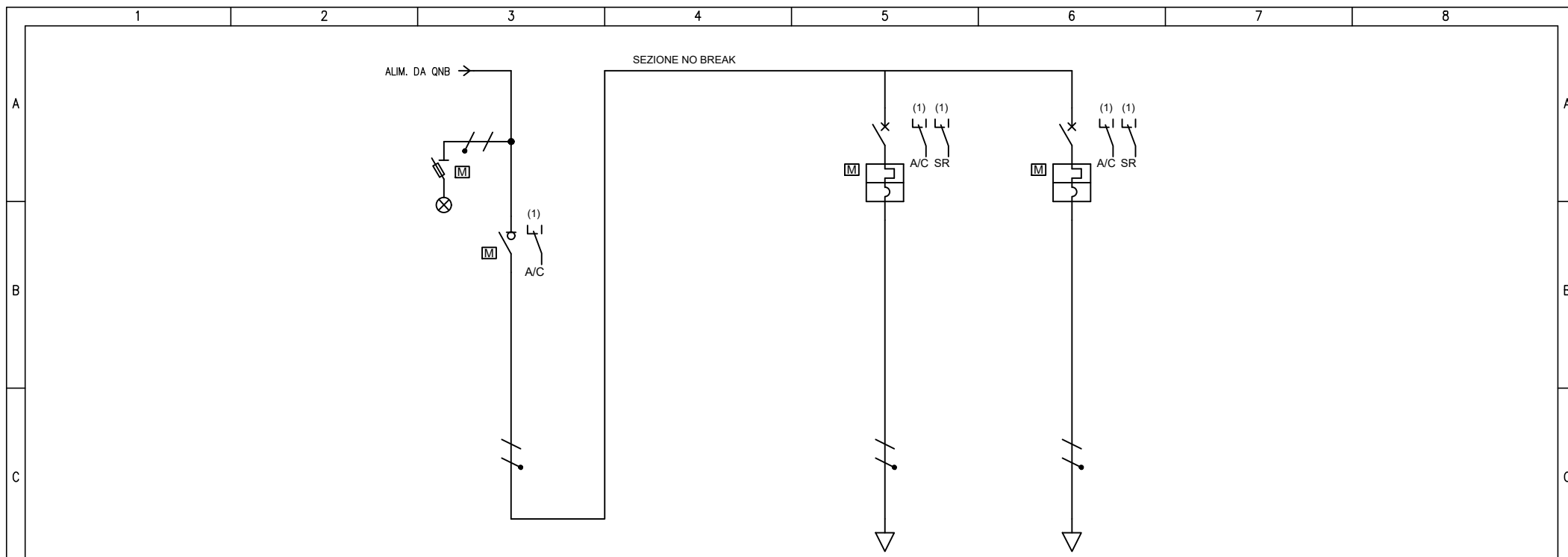

D	UTENZA	DENOMINAZIONE		GENERALE NO-BREAK				SUPERVISIONE 24Vdc		AUSILIARI			
		SIGLA		QPDC2_NB.S00				QPDC2_NB.S01		QPDC2_NB.S02			
		TIPO		TN-S/L2-N				TN-S/L2-N		TN-S/L2-N			
		POTENZA	kW	lb	A	0.3	1.44	0.2	0.962	0.1	0.481		
		COEF. CONTEMP.	COS φ			1	0.9	1	0.9	1	0.9		
D	INTERRUTTORE O SEZIONATORE	COSTRUTTORE		SCHNEIDER ELECTRIC				SCHNEIDER ELECTRIC		SCHNEIDER ELECTRIC			
		TIPO		iSW 32A				iC60N-C - 10A		iC60N-C - 10A			
		N.POLI	In	A	2	32	2	10	2	10			
		Ith	A	Idn	A		10		10				
	I <sub>m</sub> (o curva)	A	Pdi	kA		100	20	100	20				
E	FUSIBILE	TIPO											
		CALIBRO		A									
	CONTATTORE	TIPO											
		In	A	Pn	kW								
	RELE' TERMICO	TIPO											
TARATURA		A											
F	LINEA DI POTENZA	TIPO CAVO											
		FORMAZIONE											
		LUNGHEZZA		m									
		Iz		A									
		C.d.T. a lb	%	C.d.T. totale a lb	%		0.645		0.645		0.645		
Zk	mΩ	Zs	mΩ	571.2	576.4	571.2	576.4	571.2	576.4				
I <sub>kv</sub> max a valle	kA	I <sub>k1</sub> fase/terra	kA	0.445	0.441	0.445	0.441	0.445	0.441				
	NUMERAZIONE MORSETTIERA												

F	Committente		Oggetto		Progettista		Titolo							
	MINISTERO DELLE INFRASTRUTTURE E DELLA MOBILITA' SOSTENIBILI - STRUTTURA TECNICA DI MISSIONE COMUNE DI TORINO		METROPOLITANA AUTOMATICA DI TORINO LINEA 2-TRATTA POLITECNICO-REBAUDENGO PROGETTAZIONE DEFINITIVA		INFRASTRASPORTI.TO S.r.l. Corso Novara, 96 - 10152 Torino Tel. +39 011 5592711 e-mail: infrato@infrato.it		STAZIONE CARLO ALBERTO QUADRO POMPA DI CALORE 2 QPDC2 - SCHEMA UNIFILARE							
									Foglio		5 di 10			
											Segue		5	

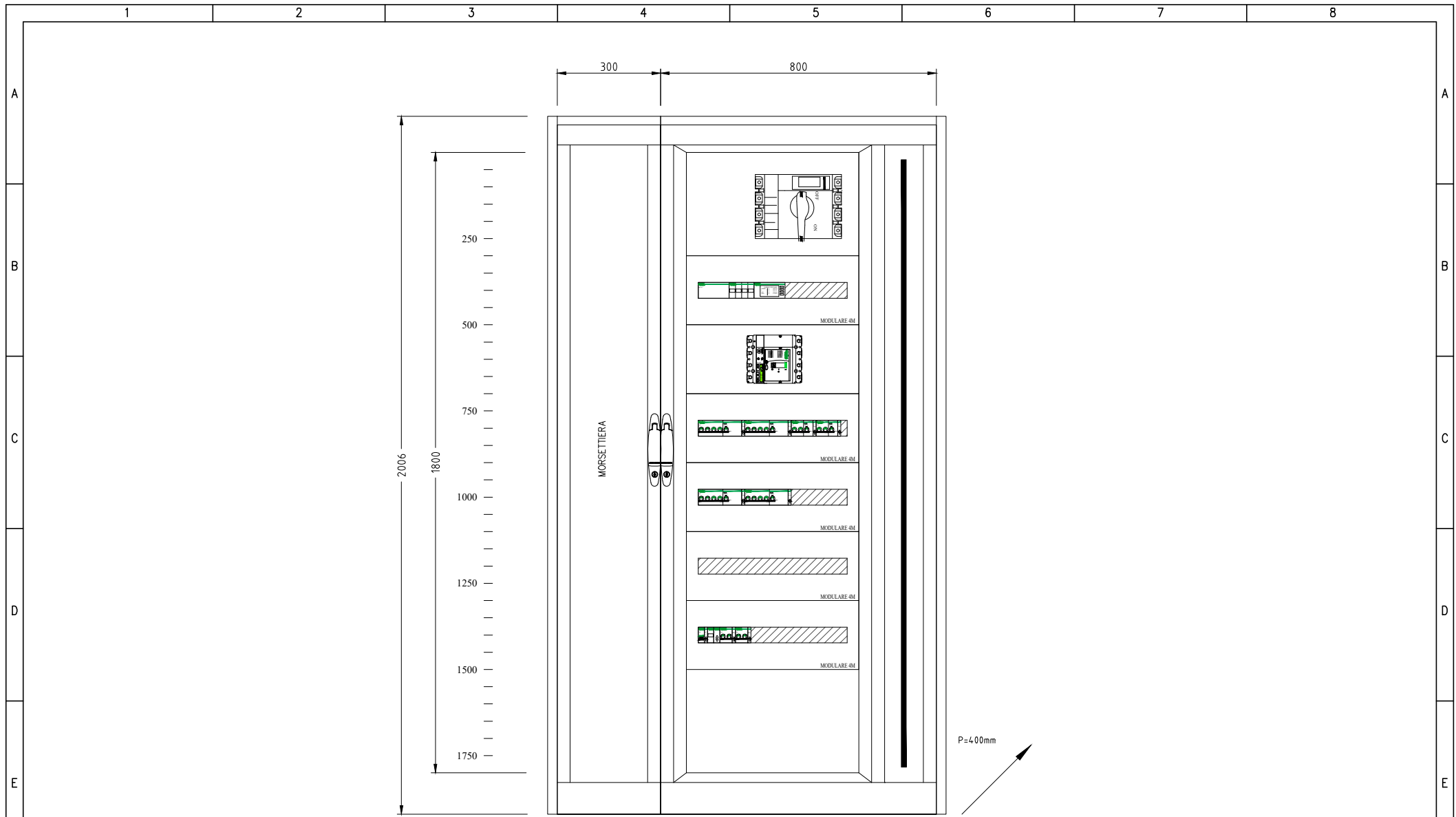



































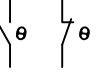

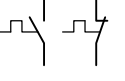

NOTA:  
 - IL FRONTE QUADRO RAPPRESENTATO NEL PRESENTE DOCUMENTO È DA RITENERSI INDICATIVO NELLE DIMENSIONI E NELLA DISPOSIZIONE DELLE APPARECCHIATURE PRINCIPALI. LO SPAZIO PER LE ALTRE APPARECCHIATURE AUSILIARIE (PROTEZIONI, STRUMENTAZIONI DI MISURA, ECC...), POTRÀ ESSERE RICAVATO SU PANNELLI FRONTALI O VANI INTERNI. LA STRUTTURA E LE DIMENSIONI DEFINITIVE DEL QUADRO, NONCHÉ LA DISPOSIZIONE DELLE APPARECCHIATURE DOVRANNO ESSERE SOTTOPOSTE AD APPROVAZIONE DELLA D.L. E DELLA COMMITTENZA PRIMA DELLA REALIZZAZIONE DEL QUADRO STESSO.



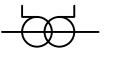
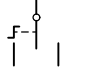





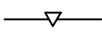

















F	Committente MINISTERO DELLE INFRASTRUTTURE E DELLA MOBILITA' SOSTENIBILI - STRUTTURA TECNICA DI MISSIONE COMUNE DI TORINO	Oggetto METROPOLITANA AUTOMATICA DI TORINO LINEA 2-TRATTA POLITECNICO-REBAUDENGO PROGETTAZIONE DEFINITIVA	Progettista INFRASTRUTTURE.TO S.r.l. Corso Novara, 96 - 10152 Torino Tel. +39 011 5592711 e-mail: infrato@infrato.it	 infrastrutture per la mobilità	Titolo STAZIONE CARLO ALBERTO QUADRO POMPA DI CALORE 2 QPDC2 - SCHEMA UNIFILARE	F
						Foglio 6 di 10
					Segue 6	



	1	2	3	4	5	6	7	8
A		INTERRUTTORE (DI POTENZA)		RELÈ DI PROTEZIONE CON INDICAZIONE DELLE FUNZIONI ABILITATE SECONDO CODICI ANSI	   	INDICAZIONE TIPO INTERRUTTORE: (M) MODULARE (S) SCATOLATO (A) APERTO (M+) MODULARE AD ALTE PRESTAZIONI (NEL CASO DI INTERRUTTORE, DOTATO DI POTERE DI INTERRUZIONE MAGGIORATO E CON CARATTERISTICHE TALI DA CONSENTIRE IL RAGGIUNGIMENTO DI UN MAGGIOR LIMITE DI SELETTIVITÀ CON GLI INTERRUTTORI A VALLE)		
		INTERRUTTORE DI MANOVRA CON FUSIBILE INCORPORATO		RELÈ TERMICO				
B		INTERRUTTORE DI POTENZA AD APERTURA AUTOMATICA		RELÈ MAGNETICO	  	INDICAZIONE DIFFERENZIALE DI TIPO AC (G) GENERALE (S) SELETTIVO (R) RITARDATO		LAMPADA DI SEGNALE LAMPEGGIANTE
		INTERRUTTORE DI POTENZA AD APERTURA AUTOMATICA, TERMICO		RELÈ A CORRENTE DIFFERENZIALE				LAMPADA A CROCE DI SEGNALE STATO INTERRUTTORE
C		INTERRUTTORE DI POTENZA AD APERTURA AUTOMATICA, MAGNETICO		RELÈ DI MASSIMA CORRENTE (LUNGO RITARDO)	  	INDICAZIONE DIFFERENZIALE DI TIPO A (G) GENERALE (S) SELETTIVO (R) RITARDATO		DIODO
		INTERRUTTORE DI POTENZA AD APERTURA AUTOMATICA, MAGNETOTERMICO		RELÈ DI MASSIMA CORRENTE (CORTO RITARDO)				DIODO EMETTITORE DI LUCE (LED)
D		INTERRUTTORE DI POTENZA AD APERTURA AUTOMATICA, MAGNETOTERMICO DIFFERENZIALE		RELÈ DI GUASTO A TERRA	  	INDICAZIONE DIFFERENZIALE DI TIPO B (G) GENERALE (S) SELETTIVO (R) RITARDATO		BOBINA DI COMANDO (SIMBOLO GENERALE)
		INTERRUTTORE DI POTENZA AD APERTURA AUTOMATICA, FUNZIONANTE PER CORRENTE DIFFERENZIALE		SGANCIATORE DI PROTEZIONE ELETTRONICO CON UNITA' DI MISURA E DIALOGO				BOBINA DI COMANDO (BA O YO) DI APERTURA (BC O YC) DI CHIUSURA (YU0) A MANCANZA TENSIONE
E		INTERRUTTORE PER PROTEZIONE MOTORI (SALVAMOTORE)	 	COM: MODULO DI INTERFACCIA PER SISTEMA DI SUPERVISIONE SEL: MODULO DI SELETTIVITA' LOGICA	  	INDICAZIONE DIFFERENZIALE DI TIPO F (G) GENERALE (S) SELETTIVO (R) RITARDATO		BOBINA DI COMANDO DI UN RELE' CON RITARDO ALLA RICADUTA
		DISPOSITIVO AUSILIARIO DI RIARMO AUTOMATICO	   	CONTATTI AUSILIARI PER DISPOSITIVI: (I/E) INSERITO/ESTRATTO (A/C) APERTO/CHIUSO (S/R) SCATTATO RELÈ (M) STATO MOLLE				BOBINA DI COMANDO DI UN RELE' CON RITARDO ALL'ATTRAZIONE
E		RELE' DI CONTROLLO ISOLAMENTO (POLO A TERRA)				LAMPADA: (RD) ROSSO (GN) VERDE (YE) GIALLO (BL) BLU (WH) BIANCO (OG) ARANCIONE		BOBINA DI COMANDO DI UN RELE' AD IMPULSI
F	Committente MINISTERO DELLE INFRASTRUTTURE E DELLA MOBILITA' SOSTENIBILI - STRUTTURA TECNICA DI MISSIONE COMUNE DI TORINO		Oggetto METROPOLITANA AUTOMATICA DI TORINO LINEA 2-TRATTA POLITECNICO-REBAUDENGO PROGETTAZIONE DEFINITIVA	Progettista INFRASTRUTTURE.TO S.r.l. Corso Novara, 96 - 10152 Torino Tel. +39 011 5592711 e-mail: infrato@infrato.it	Titolo STAZIONE CARLO ALBERTO QUADRO POMPA DI CALORE 2 QPDC2 - SCHEMA UNIFILARE			Foglio 8 di 10 Segue 8

	1	2	3	4	5	6	7	8
A		CONTATTO DI CHIUSURA (APERTO A RIPOSO)		MOVIMENTO RITARDATO		SELETTORE A PIÙ POSIZIONI		STRUMENTO REGISTRATORE (ADIREZIONALE O DIREZIONALE) (X=GRANDEZZA MISURATA, ES. KWh POTENZE ATTIVA)
		CONTATTO DI APERTURA (CHIUSO A RIPOSO)		COMANDO MECCANICO MANUALE		OROLOGIO SEGNO GRAFICO GENERALE		
B		CONTATTO DI SCAMBIO CON INTERRUZIONE MOMENTANEA		COMANDO A PULSANTE		CREPUSCOLARE		STRUMENTO INDICATORE (X=GRANDEZZA MISURATA, ES. V TENSIONE)
		CONTATTO A DUE VIE A TRE POSIZIONI, CON POSIZIONE CENTRALE DI APERTURA		COMANDO CON TIRANTE		SENSORE DI PRESSIONE A SERVIZIO DELLA CELLA (X) DELLO SCOMPARTO (N)		STRUMENTO DI MISURA (MULTIMETRO O ALTRO DISPOSITIVO)
C		CONTATTO DI POSIZIONE DI CHIUSURA (FINE CORSA)		COMANDO ROTATIVO		BATTERIA DI ACCUMULATORI O DI PILE		CONTAORE
		CONTATTO DI POSIZIONE DI APERTURA (FINE CORSA)		COMANDO DI EMERGENZA CON PULSANTE A FUNGO		DIVISORE CAPACITIVO PER SEGNALAZIONE PRESENZA TENSIONE		TRASFORMATORE DI CORRENTE "TA"
		CONTATTO SENSIBILE ALLA TEMPERATURA		COMANDO A CHIAVE		MOTORE PER COMANDO INTERRUPTORE		TRASFORMATORE DI CORRENTE A 2 AVVOLGIMENTI SECONDARI, CIASCUNO SU PROPRIO CIRCUITO MAGNETICO
D		CONTATTO DI RELE' TERMICO		COMANDO A CAMMA	 1)  2)  3)	BLOCCO A CHIAVE: (1) GENERICO (2) CON INDICAZIONE CHIAVE LIBERA A DISPOSITIVO APERTO/ESTRATTO (3) CON INDICAZIONE CHIAVE LIBERA A DISPOSITIVO CHIUSO		TRASFORMATORE DI CORRENTE A 2 AVVOLGIMENTI SECONDARI, SU CIRCUITO MAGNETICO COMUNE
		COMMUTATORE A DUE VIE A TRE POSIZIONI, CON POSIZIONE CENTRALE DI APERTURA		COMANDO DA DISPOSITIVO ELETTROMAGNETICO				TRASFORMATORE DI CORRENTE TOROIDALE
E				COMANDO DA DISPOSITIVO TERMICO		DISPOSITIVO DI MANOVRA E COMANDO DI TIPO ESTRAIBILE		CARRELLO DI MESSA A TERRA SBARRE MT SENZA POTERE DI CHIUSURA
						DISPOSITIVO DI MANOVRA E COMANDO DI TIPO RIMOVIBILE		
						INTERBLOCCO MECCANICO FRA DISPOSITIVI (SALVO DIVERSA INDICAZIONE)		
F	Committente MINISTERO DELLE INFRASTRUTTURE E DELLA MOBILITA' SOSTENIBILI - STRUTTURA TECNICA DI MISSIONE COMUNE DI TORINO		Oggetto METROPOLITANA AUTOMATICA DI TORINO LINEA 2-TRATTA POLITECNICO-REBAUDENGO PROGETTAZIONE DEFINITIVA		Progettista INFRASTRASPORTI.TO S.r.l. Corso Novara, 96 - 10152 Torino Tel. +39 011 5592711 e-mail: infrato@infrato.it		Titolo STAZIONE CARLO ALBERTO QUADRO POMPA DI CALORE 2 QPDC2 - SCHEMA UNIFILARE	
	1	2	3	4	5	6	7	8
							Foglio	9 di 10
							Segue	9

	1	2	3	4	5	6	7	8
A		TRASFORMATORE SEGNO GRAFICO GENERALE		CONVERTITORE DI POTENZA SEGNO GRAFICO GENERALE				
		TRASFORMATORE A DUE AVVOLGIMENTI CON SCHERMO-TRASFORMATORE D'ISOLAMENTO		RADDRIZZATORE				
B		TRASFORMATORE CON PRESA CENTRALE SU UN'AVVOLGIMENTO		CONVERTITORE DI CORRENTE CONTINUA IN ALTERNATA (INVERTER)				
		TRASFORMATORE TRIFASE COLLEGAMENTO STELLA TRIANGOLO		COMMUTATORE STATICO				
		TRASFORMATORE DI SICUREZZA		GRUPPO DI CONTINUITÀ ASSOLUTA (UPS)				
C		AUTOTRASFORMATORE		AVVIATORE (SIMBOLO GENERALE)				
		AVVOLGIMENTO TRIFASE A TRIANGOLO		AVVIATORE A GRADINI				
D		AVVOLGIMENTO TRIFASE A TRIANGOLO APERTO		AVVIATORE CON REGOLAZIONE (V: TENSIONE, F: FREQUENZA) SOFT STARTER				
		AVVOLGIMENTO TRIFASE A STELLA		AVVIATORE DI TIPO DIRETTO CON CONTATTORE				
		AVVOLGIMENTO TRIFASE A STELLA CON NEUTRO ACCESSIBILE DALL'ESTERNO		AVVIATORE STELLA TRIANGOLO				
E		AVVOLGIMENTO TRIFASE A ZIG-ZAG		AVVIATORE MEDIANTE AUTOTRASFORMATORE				
		MACCHINA ROTANTE O SISTEMA CON MACCHINA ROTANTE: (G) GENERATORE (M) MOTORE		AVVIATORE PER MOTORE IN C.C.				

F	Committente MINISTERO DELLE INFRASTRUTTURE E DELLA MOBILITA' SOSTENIBILI - STRUTTURA TECNICA DI MISSIONE COMUNE DI TORINO	Oggetto METROPOLITANA AUTOMATICA DI TORINO LINEA 2-TRATTA POLITECNICO-REBAUDENGO PROGETTAZIONE DEFINITIVA	Progettista INFRASTRUTTURE.TO S.r.l. Corso Novara, 96 - 10152 Torino Tel. +39 011 5592711 e-mail: infrato@infrato.it		Titolo STAZIONE CARLO ALBERTO QUADRO POMPA DI CALORE 2 QPDC2 - SCHEMA UNIFILARE	Foglio 10 di 10	Segue
	1	2	3	4	5	6	8