

**MINISTERO  
DELLE INFRASTRUTTURE E DELLA MOBILITÀ SOSTENIBILI  
STRUTTURA TECNICA DI MISSIONE**



**COMUNE DI TORINO**



**METROPOLITANA AUTOMATICA DI TORINO  
LINEA 2 - TRATTA POLITECNICO - REBAUDENGO  
PROGETTAZIONE DEFINITIVA  
Lotto Costruttivo 1: Rebaudengo - Bologna**







<b>PROGETTO DEFINITIVO</b>		 <b>INFRA.TO</b> <i>infrastrutture per la mobilità</i>				<b>INFRATRASPORTI.TO S.r.l.</b>	
DIRETTORE PROGETTAZIONE Responsabile integrazione discipline specialistiche	IL PROGETTISTA						
Ing. R. Crova Ordine degli Ingegneri della Provincia di Torino n. 6038S	Ing. F. Azzarone Ordine degli Ingegneri della Provincia di Torino n. 12287J	<b>IMP. NON DI SISTEMA - STAZIONE REBAUDENGO</b> IMPIANTO ELETTRICO E FORZA MOTRICE SCHEMA UNIFILARE E FRONTE QUADRO LOCALI TECNICI DI SISTEMA - QLTS					
		ELABORATO	REV. int.    est.	SCALA	DATA		
BIM MANAGER Geom. L. D'Accardi		<b>MTL2T1A1DIEL SRBK 011</b>	<b>0</b> <b>1</b>	-	21/04/23		

AGGIORNAMENTI

Fig. 1 di 1

REV.	DESCRIZIONE	DATA	REDATTO	CONTROL.	APPROV.	VISTO
0	EMISSIONE	31/03/22	LBe	AGh	FAz	RCr
1	EMISSIONE FINALE A SEGUITO DI VERIFICA PREVENTIVA	21/04/23	LBe	FAz	FAz	RCr
-	-	-	-	-	-	-
-	-	-	-	-	-	-
-	-	-	-	-	-	-

<table border="1"> <tr> <td>LOTTO 1</td> <td>CARTELLA</td> <td>12.2.1</td> <td>73</td> <td>MTL2T1A1D</td> <td>IELSRBK011</td> </tr> </table>						LOTTO 1	CARTELLA	12.2.1	73	MTL2T1A1D	IELSRBK011	<b>STAZIONE APPALTANTE</b>					
LOTTO 1	CARTELLA	12.2.1	73	MTL2T1A1D	IELSRBK011												
						DIRETTORE DI DIVISIONE INFRASTRUTTURE E MOBILITÀ Ing. R. Bertasio											
						RESPONSABILE UNICO DEL PROCEDIMENTO Ing. A. Strozziro											

1	2	3	4	5	6	7	8																				
SIGLA QUADRO: QLTS		DENOMINAZIONE: QUADRO LOCALI TECNICI DI SISTEMA																									
A	<b>CARATTERISTICHE ELETTRICHE</b>		<b>CARATTERISTICHE MECCANICHE</b>		<b>CONDIZIONI DI SERVIZIO</b>																						
	TENSIONE DI ISOLAMENTO NOMINALE (V)	690	FORMA DI SEGREGAZIONE	2	TEMPERATURA AMBIENTE MAX. (°C)	+40																					
	TENSIONE DI FUNZIONAMENTO NOMINALE (V)	400/230	MATERIALE	LAMIERA METALLICA	TEMPERATURA AMBIENTE MEDIA (°C)	-																					
	FREQUENZA NOMINALE (Hz)	50	SPESSORI (mm)	-	TEMPERATURA AMBIENTE MINIMA (°C)	-5																					
B	SISTEMA ELETTRICO	TN-S	TENUTA MECCANICA	IK08	UMIDITA' RELATIVA MAX (%)	90																					
	CORRENTE MASSIMA DI CORTO CIRCUITO PRESUNTA (kA)	20	GRADO DI PROTEZIONE	IP55 SULL'INVOLUCRO ESTERNO	ALTITUDINE S.L.M. (m)	< 1000																					
	CORRENTE NOMINALE (SBARRE PRINCIPALI) (A)	-		IP20 ALL'INTERNO DEL QUADRO A PORTE APERTE	PRESSIONE/DEPRESSIONE (kPa)	5																					
	CORRENTE NOMINALE AMMISSIBILE DI BREVE DURATA PER 1 SEC. (kA)	-	ACCESSIBILITA' QUADRO	FRONTE <input checked="" type="checkbox"/> RETRO <input type="checkbox"/> LATI <input type="checkbox"/>	RISPONDEZZA ALLE NORME	ITALIANE	CEI EN 61439																				
	CORRENTE NOMINALE AMMISSIBILE DI PICCO (kA)	-	AMPLIABILITA' QUADRO	LATO DESTRO <input type="checkbox"/> LATO SINISTRO <input type="checkbox"/>		INTERNAZIONALI	IEC 61439																				
	TENSIONE NOMINALE CIRCUITI AUSILIARI (V)	230-24 Vac/dc	INSTALLAZIONE	A PAVIMENTO <input checked="" type="checkbox"/> A PARETE <input type="checkbox"/>		ALTRE																					
	TENSIONE DI PROVA A 50 HZ PER 1 MIN. (V)	CIRCUITI DI POT.	-	PORTA FRONTALE	NESSUNA <input type="checkbox"/> TRASPARENTE <input checked="" type="checkbox"/> CIECA <input type="checkbox"/>	<b>STATO DI FUNZIONAMENTO RAPPRESENTATO</b>  LO SCHEMA INDICA COMPONENTI NELLA SEGUENTE POSIZIONE O STATO DI FUNZIONAMENTO: - INTERRUTTORI O CONTATTORI NELLA POSIZIONE DI APERTO (OFF) E INSERITO - SEZIONATORI NELLA POSIZIONE DI APERTO - MOLLE DI CHIUSURA NELLA POSIZIONE DI SCARICHE - CIRCUITI NELLO STATO DI NON ALIMENTATO - RELÈ NELLO STATO DI NON AZIONATO - FUSIBILI NELLO STATO DI NON INTERVENUTO - RELÈ DI PROTEZIONE NELLO STATO DI NON INTERVENUTO																					
	TENSIONE DI TENUTA AD IMPULSO (kV)	CIRCUITI AUSIL.	-	CHIUSURA POSTERIORE	PANNELLO CIECO <input checked="" type="checkbox"/> PORTA <input type="checkbox"/>																						
	DESCRIZIONI PARTICOLARI :			POTENZA	ARRIVI				ALTO <input checked="" type="checkbox"/> BASSO <input type="checkbox"/>	CAVO																	
				PARTENZE	ALTO <input checked="" type="checkbox"/> BASSO <input type="checkbox"/>				CAVO																		
			AUSILIARI	ARRIVI	ALTO <input checked="" type="checkbox"/> BASSO <input type="checkbox"/>				CAVO																		
			PARTENZE	ALTO <input checked="" type="checkbox"/> BASSO <input type="checkbox"/>	CAVO																						
			VERNICIATURA	-																							
			DIMENSIONI DI INGOMBRO LxPxH (mm)	VEDI FRONTE QUADRO																							
			MASSA TOTALE (kg)	-																							
			VENTILAZIONE INTERNA	NATURALE																							
			ACCESSORI																								
			ILL. INTERNA <input type="checkbox"/>	PRESA FM <input type="checkbox"/>	ANTICONDENSA <input type="checkbox"/>																						
			GOLFARI SOLLEVAMENTO <input checked="" type="checkbox"/>	SERRATURA CON CHIAVE <input checked="" type="checkbox"/>																							
C			<b>NOTE GENERALI</b>																								
			ABBREVIAZIONI TIPOLOGIA PROTEZIONI: - M = MAGNETICO - T = TERMICO - D = DIFFERENZIALE - IMS = INTERRUTTORE DI MANOVRA - SEZIONATORE - NA = INTERRUTTORE NON AUTOMATICO - PROT. MOT. = INTERRUTTORE PROTEZIONE MOTORE (SALVAMOTORE) - EL (XXX) = INTERRUTTORE CON SGANCIATORE ELETTRONICO XXX = TIPOLOGIA CURVA: - L = LUNGO RITARDO - S = CORTO RITARDO A TEMPORIZZAZIONE REGOLABILE - So = CORTO RITARDO A TEMPORIZZAZIONE FISSA - I = Istantaneo - G = GUASTO A TERRA - MOT = PROTEZIONE MOTORE																								
D			<b>ESEMPIO DI TARGHETTA IDENTIFICATIVA</b>																								
			<table border="1" style="width:100%; border-collapse: collapse;"> <tr> <th colspan="2" style="text-align:center;">COSTRUTTORE</th> <td rowspan="9" style="text-align:center; vertical-align: middle;">                 CEI EN 61439-x         </td> </tr> <tr> <td>DENOMINAZIONE:</td> <td>XXX</td> </tr> <tr> <td>MATRICOLA:</td> <td>XXX</td> </tr> <tr> <td>ANNO DI COSTRUZIONE:</td> <td>XXX</td> </tr> <tr> <td>TENSIONE NOMINALE:</td> <td>XXX</td> </tr> <tr> <td>FREQUENZA NOMINALE:</td> <td>XXX</td> </tr> <tr> <td>TENSIONE CIRC. AUSILIARI:</td> <td>XXX</td> </tr> <tr> <td>CORRENTE NOMINALE:</td> <td>XXX</td> </tr> <tr> <td>CORRENTE DI CTO:</td> <td>XXX</td> </tr> <tr> <td>GRADO DI POTEZIONE</td> <td>XXX</td> </tr> </table>					COSTRUTTORE		    CEI EN 61439-x	DENOMINAZIONE:	XXX	MATRICOLA:	XXX	ANNO DI COSTRUZIONE:	XXX	TENSIONE NOMINALE:	XXX	FREQUENZA NOMINALE:	XXX	TENSIONE CIRC. AUSILIARI:	XXX	CORRENTE NOMINALE:	XXX	CORRENTE DI CTO:	XXX	GRADO DI POTEZIONE
COSTRUTTORE		    CEI EN 61439-x																									
DENOMINAZIONE:	XXX																										
MATRICOLA:	XXX																										
ANNO DI COSTRUZIONE:	XXX																										
TENSIONE NOMINALE:	XXX																										
FREQUENZA NOMINALE:	XXX																										
TENSIONE CIRC. AUSILIARI:	XXX																										
CORRENTE NOMINALE:	XXX																										
CORRENTE DI CTO:	XXX																										
GRADO DI POTEZIONE	XXX																										
E																											
F	Committente MINISTERO DELLE INFRASTRUTTURE E DELLA MOBILITA' SOSTENIBILI - STRUTTURA TECNICA DI MISSIONE COMUNE DI TORINO		Oggetto METROPOLITANA AUTOMATICA DI TORINO LINEA 2-TRATTA POLITECNICO-REBAUDENGO PROGETTAZIONE DEFINITIVA		Progettista INFRASTRASPORTI.TO S.r.l. Corso Novara, 96 - 10152 Torino Tel. +39 011 5592711 e-mail: infrato@infrato.it		Titolo STAZIONE REBAUDENGO QUADRO LOCALI TECNICI DI SISTEMA QLTS - SCHEMA UNIFILARE																				
							Foglio 1 di 16 Segue 2																				
1	2	3	4	5	6	7	8																				

## NOTE (VEDI FOGLI SUCCESSIVI)

- (1) SEGNALE/STATO/CONTATTO DA RIPORTARE AL SISTEMA DI SUPERVISIONE (BASE REMOTA I/O - MONITORAGGIO ILLUMINAZIONE)
- (2) COMANDO DA SISTEMA DI SUPERVISIONE (BASE REMOTA I/O - MONITORAGGIO ILLUMINAZIONE)
- (3) APPARECCHIATURA ESTERNA AL QUADRO
- (4) COMMUTAZIONE AUTOMATICA OVVERO COMANDO DA PULSANTE O SELETTORE LOCALE IN QUADRO
- (5) COMANDO DA EVENTUALE TERMOSTATO LOCALE
- (6) COMANDO DA MODULO DI USCITA IMPIANTO IRAI
- (7) COMANDO DA CENTRALINA DEDICATA DI GESTIONE POMPE

## NOTE GENERALI

- TUTTI I CAVI DI POTENZA E DI SEGNALE SARANNO ATTESTATI DIRETTAMENTE SU MORSETTIERA DI APPOGGIO.
- PER I CARICHI DI TIPO MONOFASE LE SIGLE "L1-L2-L3-N" INDICANO LA FASE DI APPARTENENZA. LA SUDDIVISIONE È TALE PER RAGGIUNGERE IL MASSIMO EQUILIBRIO DELLA RETE.
- LE SBARRE (OVE PRESENTI) SARANNO DEL TIPO IN RAME ELETTROLITICO E DIMENSIONATE SULLA BASE DELLA CORRENTE DI CORTO CIRCUITO RIPORTATA NEI DATI DI TARGA DEL QUADRO. LA CORRENTE NOMINALE INOLTRE DEVE RISULTARE NON INFERIORE ALLA CORRENTE NOMINALE DEL DISPOSITIVO DI PROTEZIONE GENERALE DEL QUADRO. A PRESCINDERE DALLA FORMA DI SEGREGAZIONE RICHIESTA, PREVEDERE COMUNQUE LA SEGREGAZIONE DELLE EVENTUALI SBARRE PRINCIPALI DALLE APPARECCHIATURE/MORSETTIERE.
- LE CARATTERISTICHE DELLA PROTEZIONE RELATIVA AGLI SPD DOVRANNO ESSERE VERIFICATE IN BASE ALLE INDICAZIONI DEL COSTRUTTORE DEGLI STESSI
- IL LIMITE SULLA CADUTA DI TENSIONE, AI SENSI DELLA NORMA CEI 64-8, PER LE UTENZE TERMINALI È FISSATO AD UN VALORE PARI AL 4%
- LE TARATURE DEGLI INTERRUTTORI RIPORTATE NEI FOGLI SUCCESSIVI DOVRANNO ESSERE VERIFICATE IN FASE DI REALIZZAZIONE. SARÀ A CURA DELL'APPALTATORE LA VERIFICA DEL COORDINAMENTO DELLE STESSO CON LE PROTEZIONI A MONTE (ES. MT) E LE EVENTUALI MODIFICHE DEI SETTINGS.
- CON RIFERIMENTO AGLI INTERRUTTORI SCATOLATI, QUALORA LO SGANCIATORE LO CONSENTA, PREVEDERE LA REGOLAZIONE DEL NEUTRO AL 50%.
- QUALORA NEL QUADRO SIANO PREVISTE PIÙ ALIMENTAZIONI DA ALTRI QUADRI ELETTRICI, DOVRÀ ESSERE SEGNALATA LA NECESSITA' DI MESSA FUORI SERVIZIO DELLE LINEE A MONTE PRIMA DI EFFETTUARE INTERVENTI SULLE PARTI IN TENSIONE.
- IL POTERE DI INTERRUZIONE INDICATO NEGLI SCHEMI SI RIFERISCE AL POTERE DI INTERRUZIONE NOMINALE ESTREMO (Icu SECONDO CEI EN 60947-2) ALLA CORRISPONDENTE TENSIONE NOMINALE DI IMPIEGO DELL'UTENZA.
- LA CURVA DI INTERVENTO DEGLI INTERRUTTORI E' DEDUCIBILE DAL VALORE DELLA SOGLIA MAGNETICA (Im) INDICATO NEGLI SCHEMI IN ACCORDO AI SEGUENTI VALORI: Im=5In (curva B), Im=10In (curva C), Im=14+20In (curva D).

F	Committente MINISTERO DELLE INFRASTRUTTURE E DELLA MOBILITA' SOSTENIBILI - STRUTTURA TECNICA DI MISSIONE COMUNE DI TORINO	Oggetto METROPOLITANA AUTOMATICA DI TORINO LINEA 2-TRATTA POLITECNICO-REBAUDENGO PROGETTAZIONE DEFINITIVA	Progettista INFRASTRASPORTI.TO S.r.l. Corso Novara, 96 - 10152 Torino Tel. +39 011 5592711 e-mail: infrato@infrato.it	Titolo STAZIONE REBAUDENGO QUADRO LOCALI TECNICI DI SISTEMA QLTS - SCHEMA UNIFILARE	Foglio 2 di 16 Segue 3	F	
1	2	3	4	5	6	7	8

# ZONE ELETTRICHE - PIANO ATRIO

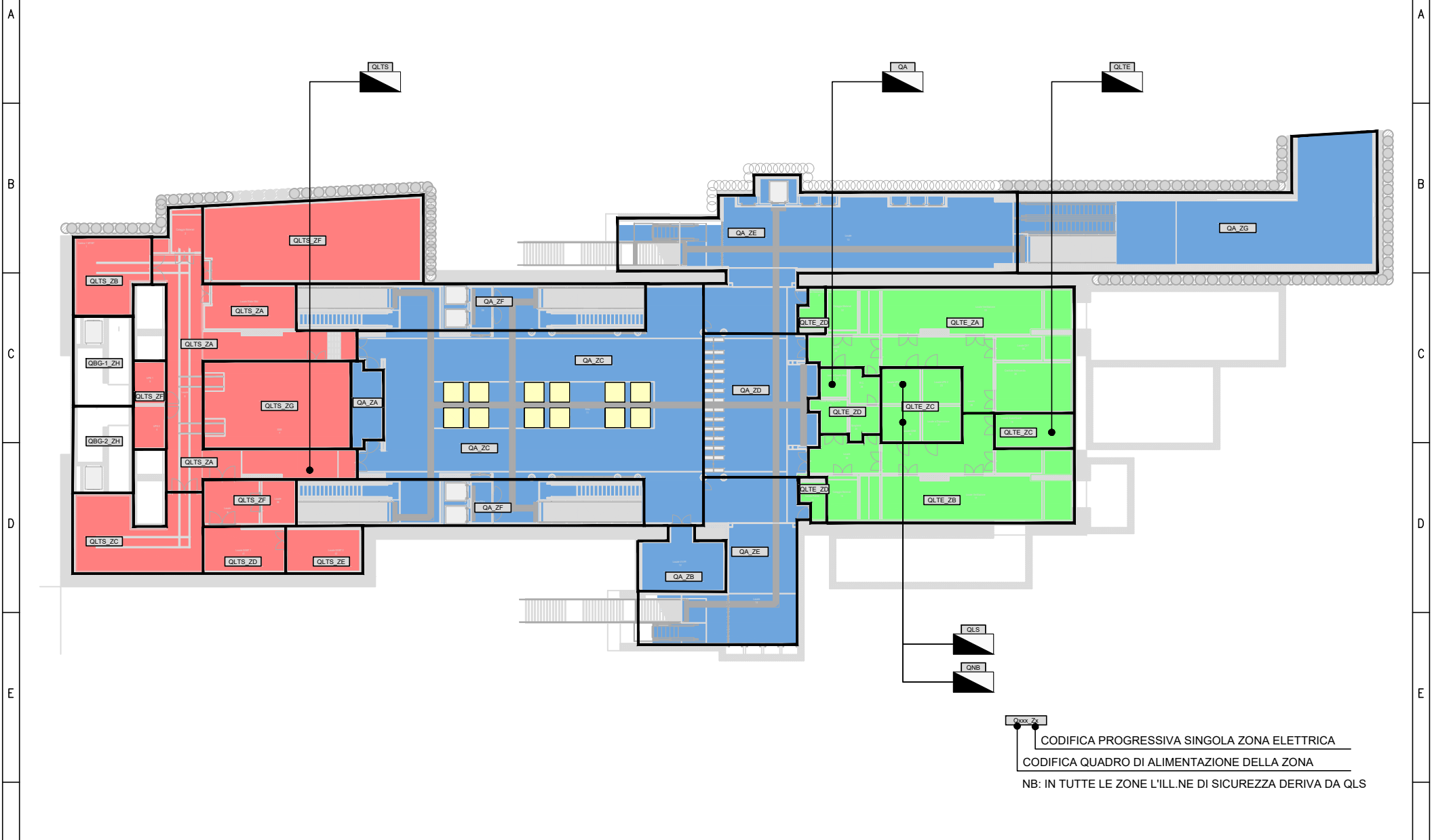

CODIFICA PROGRESSIVA SINGOLA ZONA ELETTRICA  
 CODIFICA QUADRO DI ALIMENTAZIONE DELLA ZONA  
 NB: IN TUTTE LE ZONE L'ILL.NE DI SICUREZZA DERIVA DA QLS

<b>Committente</b> MINISTERO DELLE INFRASTRUTTURE E DELLA MOBILITA' SOSTENIBILI - STRUTTURA TECNICA DI MISSIONE COMUNE DI TORINO	<b>Oggetto</b> METROPOLITANA AUTOMATICA DI TORINO LINEA 2-TRATTA POLITECNICO-REBAUDENGO PROGETTAZIONE DEFINITIVA	<b>Progettista</b> INFRATRASPORTI.TO S.r.l. Corso Novara, 96 - 10152 Torino Tel. +39 011 5592711 e-mail: infrato@infrato.it	<b>Titolo</b> STAZIONE REBAUDENGO QUADRO LOCALI TECNICI DI SISTEMA QLTS - SCHEMA UNIFILARE	Foglio 3 di 16 Segue 3
---	---	--	---	---------------------------

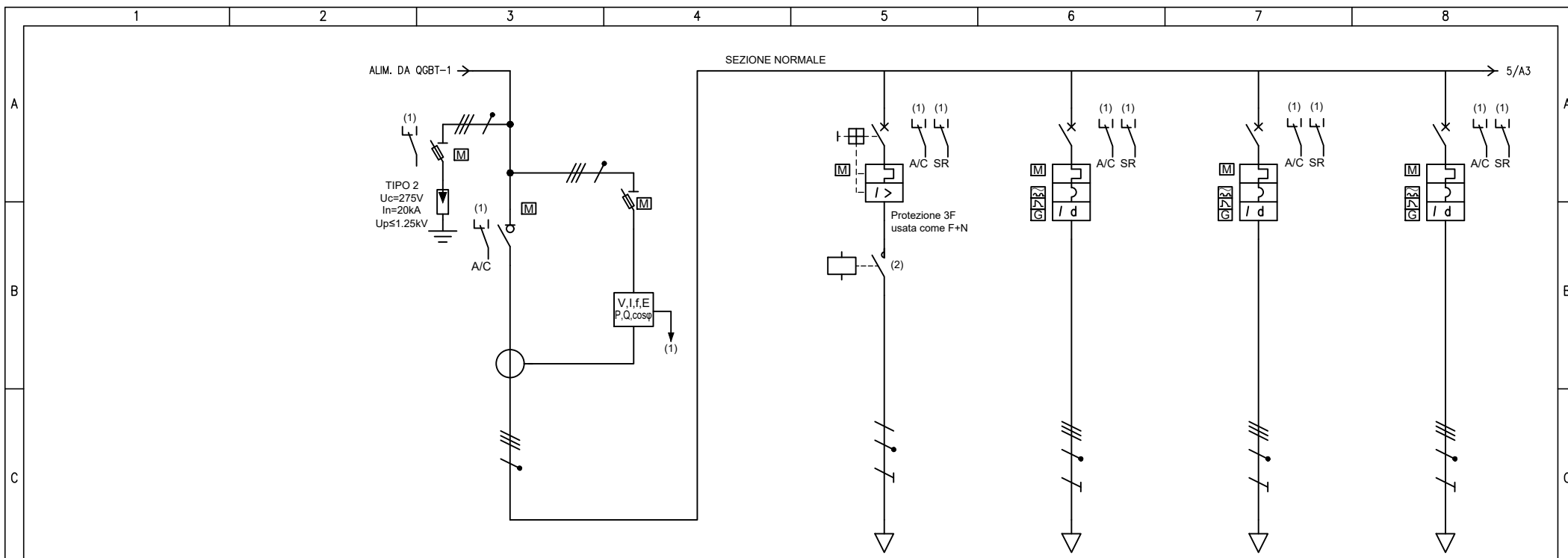

UTENZA	DENOMINAZIONE		GENERALE NORMALE				ESTRATTORE LOCALI UPS (LTS) VE-UPS_LTS		UNITA' ESTERNE ESP. DIRET. LTS VRF/VRV ODU - UE-V 01		UNITA' ESTERNE ESP. DIRET. LTS VRF/VRV ODU - UE-V 02		UNITA' ESTERNE ESP. DIRET. LTS VRF/VRV ODU - UE-V 03	
	SIGLA		QLTS_NO.S00				QLTS_NO.S01		QLTS_NO.S02		QLTS_NO.S03		QLTS_NO.S04	
	TIPO		TN-S				TN-S/L1-N		TN-S		TN-S		TN-S	
	POTENZA kW	lb	A	86.7	143.1		0.37	1.78	7.58	12.2	17.5	28	17.5	28
COEF. CONTEMP.	COS φ		1	0.9		1	0.9	1	0.9	1	0.9	1	0.9	
INTERRUTTORE O SEZIONATORE	COSTRUTTORE		SCHNEIDER ELECTRIC				SCHNEIDER ELECTRIC		SCHNEIDER ELECTRIC		SCHNEIDER ELECTRIC		SCHNEIDER ELECTRIC	
	TIPO		Compact INS160				GV2-P07		iC60L-C - 20A+Vigi iC60 A 0,3 A		iC60L-C - 40A+Vigi iC60 A 0,3 A		iC60L-C - 40A+Vigi iC60 A 0,3 A	
	N.POLI	In	A	4	160		3	2.5	4	20	4	40	4	40
	Ith	A	Idn	A			2.5		20	0.3	40	0.3	40	0.3
I <sub>m</sub> (o curva)	A	Pdi	kA			33.5	100	200	25	400	20	400	20	
FUSIBILE	TIPO													
	CALIBRO		A											
CONTATTORE	TIPO						iCT 2Na - 240Vac							
	In	A	Pn	kW			16							
RELE' TERMICO	TIPO													
	TARATURA		A											
LINEA DI POTENZA	TIPO CAVO						FG18OM16 0.6/1 kV		FG18OM16 0.6/1 kV		FG18OM16 0.6/1 kV		FG18OM16 0.6/1 kV	
	FORMAZIONE						3G4		5G4		5G10		5G10	
	LUNGHEZZA		m				25		25		25		30	
	Iz		A				27		24		42.6		42.6	
	C.d.T. a lb	%	C.d.T. totale a lb	%		1.43	0.179	1.47	0.649	2.07	0.606	2.03	0.727	2.15
	Zk	mΩ	Zs	mΩ	17.2	46.6	280.8	287.9	136.5	287.9	61.8	138.1	71.2	157
I <sub>kv</sub> max a valle	kA	I <sub>k1</sub> fase/terra	kA	15.1	5.45	0.905	0.882	1.86	0.882	4.13	1.84	3.58	1.62	
NUMERAZIONE MORSETTIERA														

F	Committente MINISTERO DELLE INFRASTRUTTURE E DELLA MOBILITA' SOSTENIBILI - STRUTTURA TECNICA DI MISSIONE COMUNE DI TORINO		Oggetto METROPOLITANA AUTOMATICA DI TORINO LINEA 2-TRATTA POLITECNICO-REBAUDENGO PROGETTAZIONE DEFINITIVA		Progettista INFRASTRUTTURE TO S.r.l. Corso Novara, 96 - 10152 Torino Tel. +39 011 5592711 e-mail: infrato@infrato.it		Titolo STAZIONE REBAUDENGO QUADRO LOCALI TECNICI DI SISTEMA QLTS - SCHEMA UNIFILARE			
									Foglio 4 di 16 Segue 4	



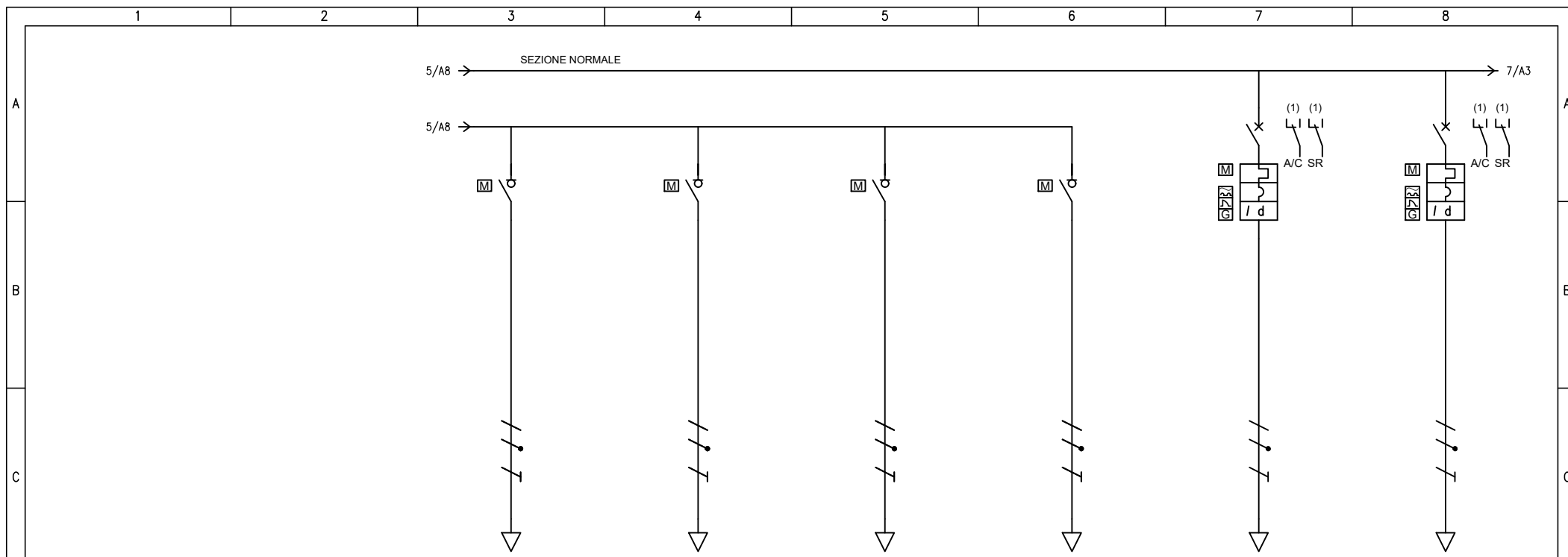

UTENZA	DENOMINAZIONE		ATRIO - LTS - LOC. QGBT-2 WM ZE - U.I. VRF/VRV		ATRIO - LOC. TEC. LTS CON WM ZF - U.I. VRF/VRV PET		ATRIO - LOC. TEC. LTS CON WM ZF - U.I. VRF/VRV UPS		ATRIO - LTS - LOC. SSE ZG - U.I. VRF/VRV		RADIATORE EL. WATER MIST RE-02		ATRIO - LOC. TEC. SIST. (LTS) ZA - ILL.NE ORD. CORRIDOIO/WM			
	SIGLA		QLTS_NO.S11		QLTS_NO.S12		QLTS_NO.S13		QLTS_NO.S14		QLTS_NO.S15		QLTS_NO.S16			
	TIPO		TN-S/L2-N		TN-S/L2-N		TN-S/L2-N		TN-S/L2-N		TN-S/L2-N		TN-S/L3-N			
	POTENZA kW	lb	A	0.07	0.337	0.53	2.55	0.16	0.77	0.6	2.89	0.75	3.61	0.606	2.91	
COEF. CONTEMP.	COS φ		1	0.9	1	0.9	1	0.9	1	0.9	1	0.9	1	0.9		
INTERRUTTORE O SEZIONATORE	COSTRUTTORE		SCHNEIDER ELECTRIC		SCHNEIDER ELECTRIC		SCHNEIDER ELECTRIC		SCHNEIDER ELECTRIC		SCHNEIDER ELECTRIC		SCHNEIDER ELECTRIC			
	TIPO		iSW 20A		iSW 20A		iSW 20A		iSW 20A		iC60N-C - 16A+Vigi iC60 A 0,3 A		iC60N-C - 10A+Vigi iC60 A 0,3 A			
	N.POLI	In	A	2	20	2	20	2	20	2	16	2	10			
	lth	A	Idn	A							16	0.3	10	0.3		
Im (o curva)	A	Pdi	kA							160	20	100	20			
FUSIBILE	TIPO															
	CALIBRO		A													
CONTATTORE	TIPO															
	In	A	Pn	kW												
RELE' TERMICO	TIPO															
	TARATURA		A													
LINEA DI POTENZA	TIPO CAVO		FG18OM16 0.6/1 kV		FG18OM16 0.6/1 kV		FG18OM16 0.6/1 kV		FG18OM16 0.6/1 kV		FG18OM16 0.6/1 kV		FG18OM16 0.6/1 kV			
	FORMAZIONE		3G2.5		3G2.5		3G2.5		3G2.5		3G4		3G2.5			
	LUNGHEZZA		m		35		65		40		60		55			
	Iz		A		19.8		19.8		19.8		19.8		27			
	C.d.T. a lb	%	C.d.T. totale a lb	%	0.076	1.45	1.08	2.45	0.199	1.57	1.13	2.5	0.803	2.17	1.04	2.5
	Zk	mΩ	Zs	mΩ	590.3	597	1066.9	1073.6	669.7	676.4	987.5	994.1	576.5	583.3	908	914.7
IkV max a valle	kA	Ik1 fase/terra	kA	0.431	0.426	0.238	0.237	0.379	0.376	0.257	0.256	0.441	0.436	0.28	0.278	
NUMERAZIONE MORSETTIERA																

F	Committente		Oggetto				Progettista				Titolo				
	MINISTERO DELLE INFRASTRUTTURE E DELLA MOBILITA' SOSTENIBILI - STRUTTURA TECNICA DI MISSIONE COMUNE DI TORINO		METROPOLITANA AUTOMATICA DI TORINO LINEA 2-TRATTA POLITECNICO-REBAUDENGO PROGETTAZIONE DEFINITIVA				INFRASTRUTTURE TO S.r.l. Corso Novara, 96 - 10152 Torino Tel. +39 011 5592711 e-mail: infrato@infrato.it				STAZIONE REBAUDENGO QUADRO LOCALI TECNICI DI SISTEMA QLTS - SCHEMA UNIFILARE				
							18/01/2018				Foglio		6 di 16		
												Segue		6	

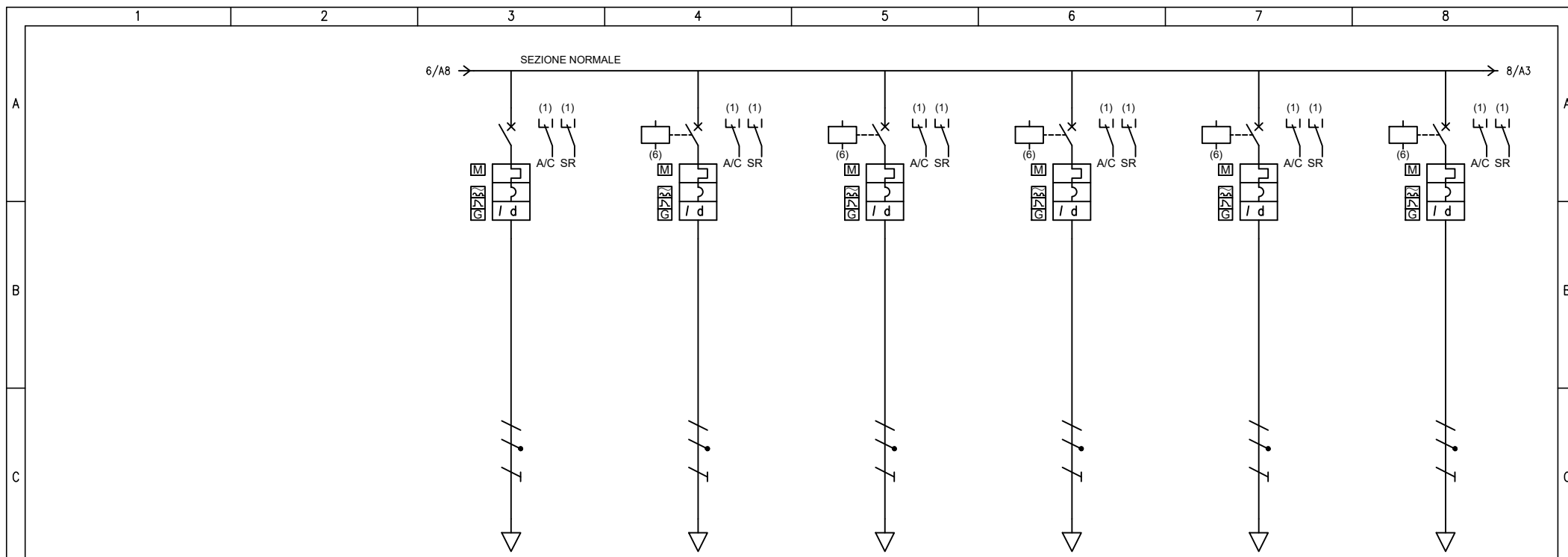

UTENZA	DENOMINAZIONE		ATRIO - LOC. TEC. SIST. (LTS) ZA - ILL.NE ORD. CAVEDI		ATRIO - LTS - CAB. MT/BT 1 WM ZB - ILL.NE ORDINARIA		ATRIO - LTS - CAB. MT/BT 2 WM ZC - ILL.NE ORDINARIA		ATRIO - LTS - LOC. QGBT-1 WM ZD - ILL.NE ORDINARIA		ATRIO - LTS - LOC. QGBT-2 WM ZE - ILL.NE ORDINARIA		ATRIO - LOC. TEC. LTS CON WM ZF - ILL.NE ORDINARIA			
	SIGLA		QLTS_NO.S17		QLTS_NO.S18		QLTS_NO.S19		QLTS_NO.S20		QLTS_NO.S21		QLTS_NO.S22			
	TIPO		TN-S/L3-N		TN-S/L3-N		TN-S/L3-N		TN-S/L3-N		TN-S/L3-N		TN-S/L3-N			
	POTENZA	kW	lb	A	0.184	0.885	0.168	0.808	0.28	1.35	0.112	0.539	0.112	0.539	0.952	4.58
COEF. CONTEMP.		COS φ		1	0.9	1	0.9	1	0.9	1	0.9	1	0.9	1	0.9	
INTERRUTTORE O SEZIONATORE	COSTRUTTORE		SCHNEIDER ELECTRIC		SCHNEIDER ELECTRIC		SCHNEIDER ELECTRIC		SCHNEIDER ELECTRIC		SCHNEIDER ELECTRIC		SCHNEIDER ELECTRIC			
	TIPO		iC60N-C - 10A+Vigi iC60 A 0,3 A		iC60N-C - 10A+Vigi iC60 A 0,3 A		iC60N-C - 10A+Vigi iC60 A 0,3 A		iC60N-C - 10A+Vigi iC60 A 0,3 A		iC60N-C - 10A+Vigi iC60 A 0,3 A		iC60N-C - 10A+Vigi iC60 A 0,3 A			
	N.POLI	In	A	2	10	2	10	2	10	2	10	2	10	2	10	
	Ith	A	Idn	A	10	0.3	10	0.3	10	0.3	10	0.3	10	0.3	10	0.3
I <sub>m</sub> (o curva)	A	Pdi	kA	100	20	100	20	100	20	100	20	100	20	100	20	
FUSIBILE	TIPO															
	CALIBRO		A													
CONTATTORE	TIPO															
	In	A	Pn	kW												
RELE' TERMICO	TIPO															
	TARATURA		A													
LINEA DI POTENZA	TIPO CAVO		FG18OM16 0.6/1 kV		FG18OM16 0.6/1 kV		FG18OM16 0.6/1 kV		FG18OM16 0.6/1 kV		FG18OM16 0.6/1 kV		FG18OM16 0.6/1 kV			
	FORMAZIONE		3G2.5		3G2.5		3G2.5		3G2.5		3G2.5		3G2.5			
	LUNGHEZZA		m		80		55		40		40		65			
	I <sub>z</sub>		A		19.8		19.8		19.8		19.8		19.8			
	C.d.T. a lb	%	C.d.T. totale a lb	%	0.459	1.91	0.288	1.74	0.349	1.8	0.14	1.59	0.14	1.59	1.95	3.41
	Z <sub>k</sub>	mΩ	Z <sub>s</sub>	mΩ	1305.3	1311.9	908	914.7	669.7	676.4	669.7	676.4	669.7	676.4	1066.9	1073.6
I <sub>kv</sub> max a valle	kA	I <sub>k1</sub> fase/terra	kA	0.195	0.194	0.28	0.278	0.379	0.376	0.379	0.376	0.379	0.376	0.238	0.237	
NUMERAZIONE MORSETTIERA																

F	Committente MINISTERO DELLE INFRASTRUTTURE E DELLA MOBILITA' SOSTENIBILI - STRUTTURA TECNICA DI MISSIONE COMUNE DI TORINO		Oggetto METROPOLITANA AUTOMATICA DI TORINO LINEA 2-TRATTA POLITECNICO-REBAUDENGO PROGETTAZIONE DEFINITIVA		Progettista INFRASTRUTTURE TO S.r.l. Corso Novara, 96 - 10152 Torino Tel. +39 011 5592711 e-mail: infrato@infrato.it		Titolo STAZIONE REBAUDENGO QUADRO LOCALI TECNICI DI SISTEMA QLTS - SCHEMA UNIFILARE		Foglio 7 di 16		Segue 7	
	1		2		3		4		5		6	
	7		8									





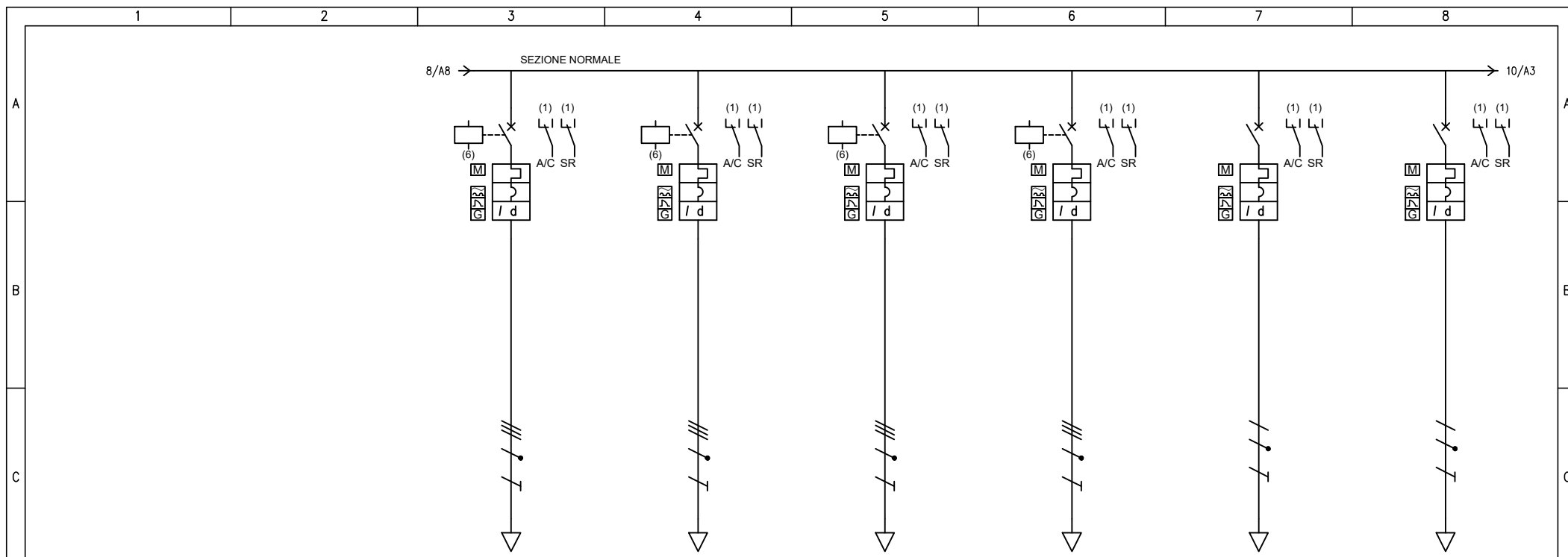

UTENZA	DENOMINAZIONE		ATRIO - LTS - LOC. QGBT-1 WM ZD - PRESE FM		ATRIO - LTS - LOC. QGBT-2 WM ZE - PRESE FM		ATRIO - LOC. TEC. LTS CON WM ZF - PRESE FM		ATRIO - LTS - LOC. SSE ZG - PRESE FM		CAVO SCALDANTE TUBAZIONE IDRICA DIN50		DORSALE SCALDIGLIE SCF			
	SIGLA		QLTS_NO.S29		QLTS_NO.S30		QLTS_NO.S31		QLTS_NO.S32		QLTS_NO.S33		QLTS_NO.S34			
	TIPO		TN-S		TN-S		TN-S		TN-S		TN-S/L1-N		TN-S/L1-N			
	POTENZA kW	lb	A	15	24.1	15	24.1	15	24.1	15	24.1	0.5	2.41	0.5	2.41	
COEF. CONTEMP.	COS φ		1	0.9	1	0.9	1	0.9	1	0.9	1	0.9	1	0.9		
INTERRUTTORE O SEZIONATORE	COSTRUTTORE		SCHNEIDER ELECTRIC		SCHNEIDER ELECTRIC		SCHNEIDER ELECTRIC		SCHNEIDER ELECTRIC		SCHNEIDER ELECTRIC		SCHNEIDER ELECTRIC			
	TIPO		iC60L-C - 32A+Vigi iC60 A 0,03 A		iC60L-C - 32A+Vigi iC60 A 0,03 A		iC60L-C - 32A+Vigi iC60 A 0,03 A		iC60L-C - 32A+Vigi iC60 A 0,03 A		iC60N-C - 16A+Vigi iC60 A 0,3 A		iC60N-C - 16A+Vigi iC60 A 0,3 A			
	N.POLI	In	A	4	32	4	32	4	32	4	32	2	16	2	16	
	lth	A	Idn	A	32	0.03	32	0.03	32	0.03	32	0.03	16	0.3	16	0.3
Im (o curva)	A	Pdi	kA	320	20	320	20	320	20	320	20	160	20	160	20	
FUSIBILE	TIPO															
	CALIBRO		A													
CONTATTORE	TIPO															
	In	A	Pn	kW												
RELE' TERMICO	TIPO															
	TARATURA		A													
LINEA DI POTENZA	TIPO CAVO		FG18OM16 0.6/1 kV		FG18OM16 0.6/1 kV		FG18OM16 0.6/1 kV		FG18OM16 0.6/1 kV		FG18OM16 0.6/1 kV		FG18OM16 0.6/1 kV			
	FORMAZIONE		5G10		5G10		5G10		5G10		3G4		3G4			
	LUNGHEZZA		m		45		40		65		40		40			
	lz		A		42.6		42.6		42.6		27		27			
	C.d.T. a lb	%	C.d.T. totale a lb	%	0.915	2.34	0.813	2.24	1.32	2.75	0.813	2.24	0.388	1.68	0.388	1.68
	Zk	mΩ	Zs	mΩ	99.5	213.7	90	194.8	137.5	289.7	90	194.8	428.6	435.5	428.6	435.5
IkV max a valle	kA	Ik1 fase/terra	kA	2.56	1.19	2.83	1.3	1.85	0.877	2.83	1.3	0.593	0.583	0.593	0.583	
NUMERAZIONE MORSETTIERA																

F	Committente		MINISTERO DELLE INFRASTRUTTURE E DELLA MOBILITA' SOSTENIBILI - STRUTTURA TECNICA DI MISSIONE COMUNE DI TORINO				Oggetto				METROPOLITANA AUTOMATICA DI TORINO LINEA 2-TRATTA POLITECNICO-REBAUDENGO PROGETTAZIONE DEFINITIVA				Progettista				INFRA.TO INFRASTRUTTURE PER LA MOBILITA' Corso Novara, 96 - 10152 Torino Tel. +39 011 5592711 e-mail: infrato@infrato.it				Titolo				STAZIONE REBAUDENGO QUADRO LOCALI TECNICI DI SISTEMA QLTS - SCHEMA UNIFILARE			
	Foglio		9 di 16		Segue		9																							

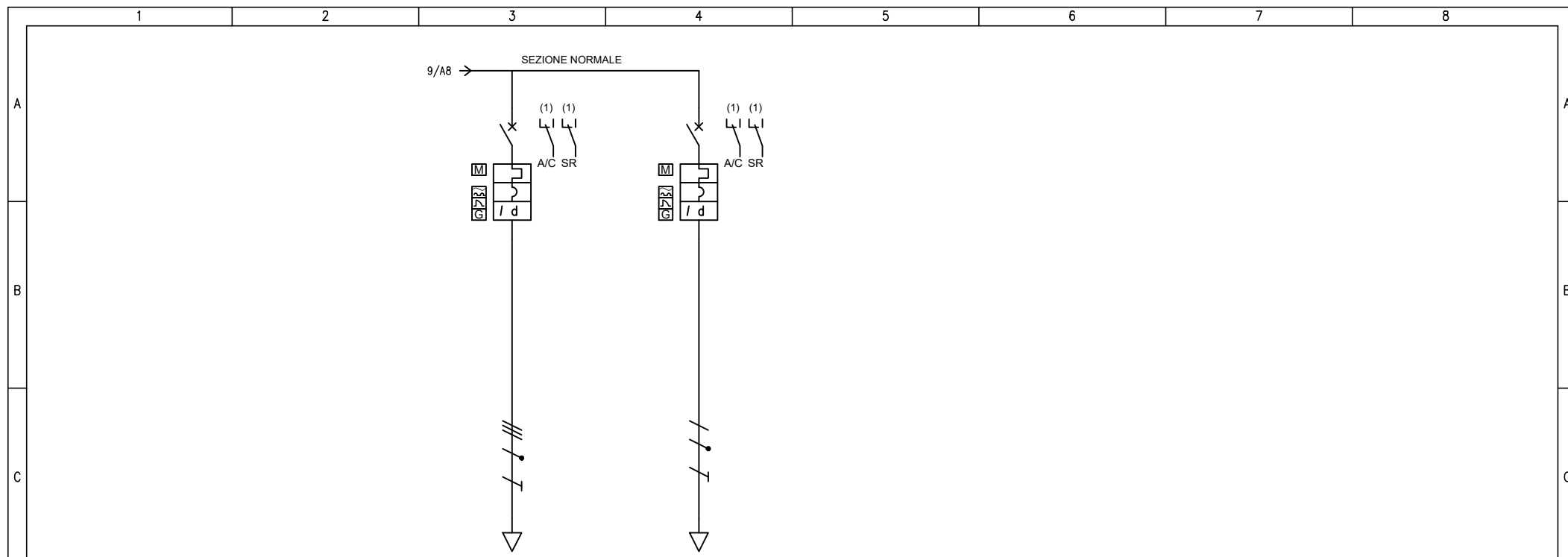

UTENZA	DENOMINAZIONE		RISERVA		RISERVA					
	SIGLA		QLTS_NO.S35		QLTS_NO.S36					
	TIPO		TN-S		TN-S/L3-N					
	POTENZA	kW	lb	A						
INTERRUTTORE O SEZIONATORE	COEF. CONTEMP.		COS φ		1	0.9	1	0.9		
	CONSTRUTTORE		SCHNEIDER ELECTRIC		SCHNEIDER ELECTRIC					
	TIPO		iC60L-C - 16A+Vigi iC60 A 0,03 A		iC60N-C - 16A+Vigi iC60 A 0,03 A					
	N.POLI	In	A	4	16	2	16			
FUSIBILE	I <sub>th</sub>		A	16	0.03	16	0.03			
	I <sub>m</sub> (o curva)		A	P <sub>di</sub>	kA	160	25	160	20	
	TIPO		CALIBRO		A					
	CONTATTORE		TIPO							
RELE' TERMICO	I <sub>n</sub>		A	P <sub>n</sub>	kW					
	TIPO		TARATURA		A					
LINEA DI POTENZA	TIPO CAVO		FORMAZIONE							
	LUNGHEZZA		LUNGHEZZA		m					
	I <sub>z</sub>		I <sub>z</sub>		A					
	C.d.T. a lb	%	C.d.T. totale a lb	%		1.43		1.45		
Z <sub>k</sub>	mΩ	Z <sub>s</sub>	mΩ	17.2	46.6	36.5	46.6			
I <sub>kv</sub> max a valle	kA	I <sub>k1</sub> fase/terra	kA	15.1	5.45	6.99	5.45			
NUMERAZIONE MORSETTIERA										

F	Committente		Oggetto		Progettista		Titolo			
	MINISTERO DELLE INFRASTRUTTURE E DELLA MOBILITA' SOSTENIBILI - STRUTTURA TECNICA DI MISSIONE COMUNE DI TORINO		METROPOLITANA AUTOMATICA DI TORINO LINEA 2-TRATTA POLITECNICO-REBAUDENGO PROGETTAZIONE DEFINITIVA		INFRASTRASPORTI.TO S.r.l. Corso Novara, 96 - 10152 Torino Tel. +39 011 5592711 e-mail: infrato@infrato.it		STAZIONE REBAUDENGO QUADRO LOCALI TECNICI DI SISTEMA QLTS - SCHEMA UNIFILARE			
									Foglio	10 di 16
									Segue	10



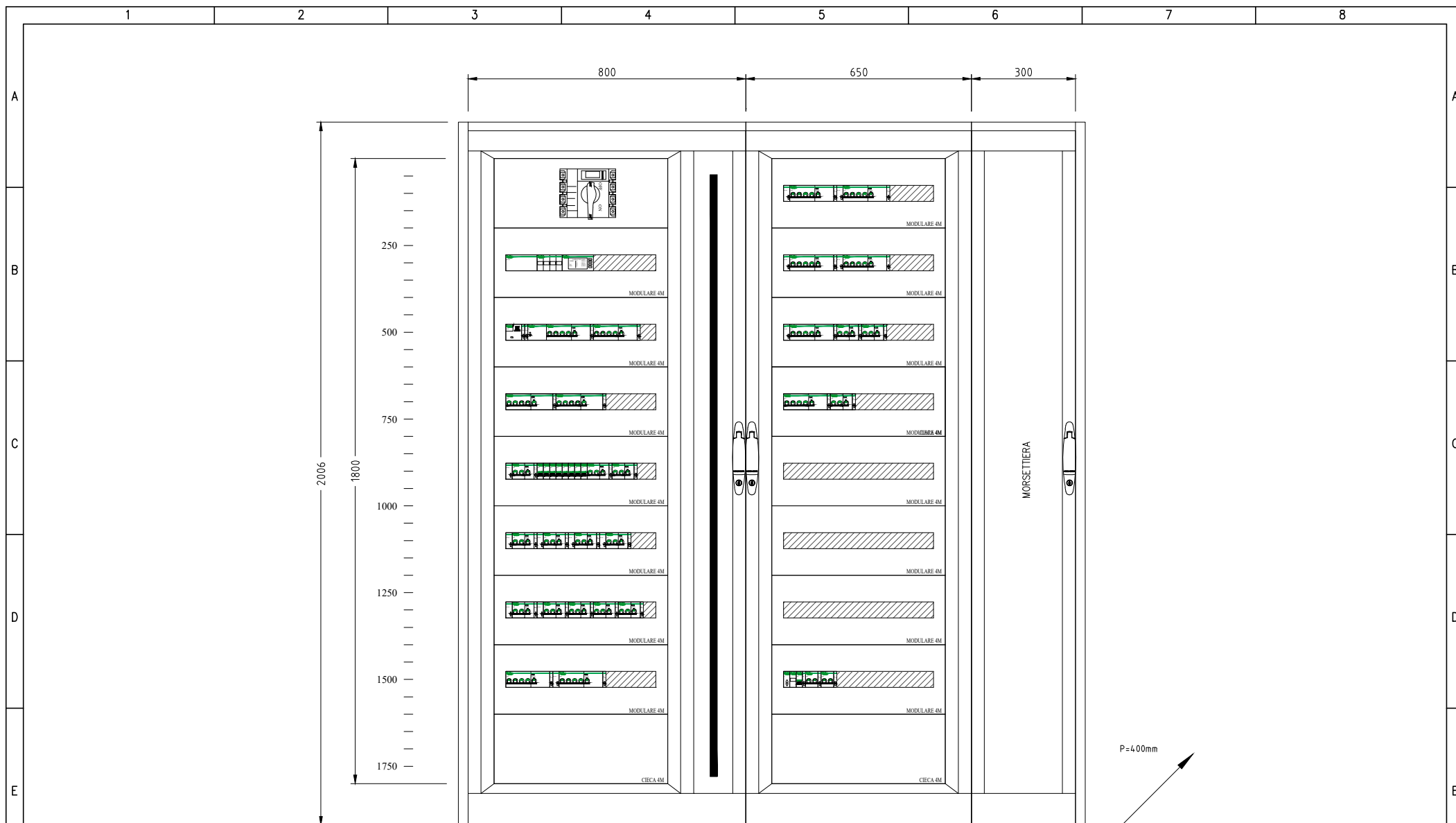







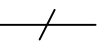







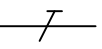









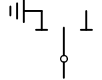



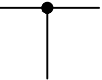

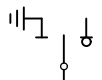

**NOTA:**  
 - IL FRONTE QUADRO RAPPRESENTATO NEL PRESENTE DOCUMENTO È DA RITENERSI INDICATIVO NELLE DIMENSIONI E NELLA DISPOSIZIONE DELLE APPARECCHIATURE PRINCIPALI. LO SPAZIO PER LE ALTRE APPARECCHIATURE AUSILIARIE (PROTEZIONI, STRUMENTAZIONI DI MISURA, ECC...), POTRÀ ESSERE RICAVATO SU PANNELLI FRONTALI O VANI INTERNI. LA STRUTTURA E LE DIMENSIONI DEFINITIVE DEL QUADRO, NONCHÉ LA DISPOSIZIONE DELLE APPARECCHIATURE DOVRANNO ESSERE SOTTOPOSTE AD APPROVAZIONE DELLA D.L. E DELLA COMMITTENZA PRIMA DELLA REALIZZAZIONE DEL QUADRO STESSO.





































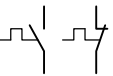

2006  
 400  
 1800  
 Quote espresse  
 in millimetri

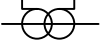
F Committente MINISTERO DELLE INFRASTRUTTURE E DELLA MOBILITA' SOSTENIBILI - STRUTTURA TECNICA DI MISSIONE COMUNE DI TORINO	Oggetto METROPOLITANA AUTOMATICA DI TORINO LINEA 2-TRATTA POLITECNICO-REBAUDENGO PROGETTAZIONE DEFINITIVA	Progettista INFRA TRASPORTI.TO S.r.l. Corso Novara, 96 - 10152 Torino Tel. +39 011 5592711 e-mail: infrato@infrato.it	Titolo STAZIONE REBAUDENGO QUADRO LOCALI TECNICI DI SISTEMA QLTS - SCHEMA UNIFILARE	F Foglio 12 di 16 Segue 12
---	--	--	--	----------------------------------

























	1	2	3	4	5	6	7	8
A		CONDUTTORE DI FASE		RESISTORE		SEZIONATORE		CONTATTORE (CONTATTO DI CHIUSURA)
		CONDUTTORE NEUTRO		INDUTTORE, BOBINA, AVVOLGIMENTO		SEZIONATORE CON FUSIBILE INCORPORATO		CONTATTORE AD APERTURA AUTOMATICA (ASSOCIATO AD UN RELE' DI PROTEZIONE)
B		CONDUTTORE DI PROTEZIONE (PE)		ELEMENTO RISCALDANTE		SEZIONATORE A COMANDO MANUALE, CON DISPOSITIVO DI BLOCCO		CONTATTORE (CONTATTO DI APERTURA)
		CONDUTTORE DI NEUTRO AVENTE ANCHE FUNZIONE DI CONDUTTORE DI PROTEZIONE		CONDENSATORE (SEGNO GRAFICO GENERALE)		SEZIONATORE A DUE VIE, TRE POSIZIONI, CON POSIZIONE CENTRALE DI APERTURA		CONTATTORE AD APERTURA AUTOMATICA CON FUSIBILE, FUNZIONANTE PER EFFETTO TERMICO
		CONNESSIONE DI CONDUTTORI		TERRA (SEGNO GRAFICO GENERALE)		SEZIONATORE A DUE VIE, TRE POSIZIONI, CON POSIZIONE CENTRALE DI APERTURA (E MESSA A TERRA)		
C		TERMINALE O MORSETTO		MASSA (TELAIO)		INTERRUTTORE DI MANOVRA SEZIONATORE		
		CONNESSIONE A T		TERRA DI PROTEZIONE		INTERRUTTORE DI MANOVRA SEZIONATORE CON FUSIBILE INCORPORATO		
D		CONDUTTURA IN SBARRA PROTETTA		EQUIPOTENZIALITÀ		INTERRUTTORE DI MANOVRA SEZIONATORE A DUE VIE, TRE POSIZIONI, CON POSIZIONE CENTRALE DI APERTURA (E MESSA A TERRA)		
		GIUNZIONE DI CONDUTTORE		FUSIBILE SEGNO GENERALE				
		PRESA A SPINA (MASCHIO E FEMMINA)		FUSIBILE CON PERCUSSORE				
E				FUSIBILE CON PERCUSSORE E CON CIRCUITO DI SEGNALAZIONE SEPARATO				
				SCARICATORE				

F	Committente MINISTERO DELLE INFRASTRUTTURE E DELLA MOBILITA' SOSTENIBILI - STRUTTURA TECNICA DI MISSIONE COMUNE DI TORINO		Oggetto METROPOLITANA AUTOMATICA DI TORINO LINEA 2-TRATTA POLITECNICO-REBAUDENGO PROGETTAZIONE DEFINITIVA		Progettista INFRASTRUTTURE.TO S.r.l. Corso Novara, 96 - 10152 Torino Tel. +39 011 5592711 e-mail: inftrato@inftrato.it		Titolo STAZIONE REBAUDENGO QUADRO LOCALI TECNICI DI SISTEMA QLTS - SCHEMA UNIFILARE		Foglio 13 di 16 Segue 13	F
	1	2	3	4	5	6	7	8		

	1	2	3	4	5	6	7	8
A		INTERRUTTORE (DI POTENZA)		RELÈ DI PROTEZIONE CON INDICAZIONE DELLE FUNZIONI ABILITATE SECONDO CODICI ANSI	   	INDICAZIONE TIPO INTERRUTTORE: (M) MODULARE (S) SCATOLATO (A) APERTO (M+) MODULARE AD ALTE PRESTAZIONI (NEL CASO DI INTERRUTTORE, DOTATO DI POTERE DI INTERRUZIONE MAGGIORATO E CON CARATTERISTICHE TALI DA CONSENTIRE IL RAGGIUNGIMENTO DI UN MAGGIOR LIMITE DI SELETTIVITÀ CON GLI INTERRUTTORI A VALLE)		
		INTERRUTTORE DI MANOVRA CON FUSIBILE INCORPORATO		RELÈ TERMICO				
B		INTERRUTTORE DI POTENZA AD APERTURA AUTOMATICA		RELÈ MAGNETICO	  		LAMPADA DI SEGNALE LAMPEGGIANTE	
		INTERRUTTORE DI POTENZA AD APERTURA AUTOMATICA, TERMICO		RELÈ A CORRENTE DIFFERENZIALE			LAMPADA A CROCE DI SEGNALE STATO INTERRUTTORE	
C		INTERRUTTORE DI POTENZA AD APERTURA AUTOMATICA, MAGNETICO		RELÈ DI MASSIMA CORRENTE (LUNGO RITARDO)	  		DIODO	
		INTERRUTTORE DI POTENZA AD APERTURA AUTOMATICA, MAGNETOTERMICO		RELÈ DI MASSIMA CORRENTE (CORTO RITARDO)			DIODO EMETTITORE DI LUCE (LED)	
D		INTERRUTTORE DI POTENZA AD APERTURA AUTOMATICA, MAGNETOTERMICO DIFFERENZIALE		RELÈ DI GUASTO A TERRA	  		BOBINA DI COMANDO (SIMBOLO GENERALE)	
		INTERRUTTORE DI POTENZA AD APERTURA AUTOMATICA, FUNZIONANTE PER CORRENTE DIFFERENZIALE		SGANCIATORE DI PROTEZIONE ELETTRONICO CON UNITA' DI MISURA E DIALOGO			BOBINA DI COMANDO (BA O YO) DI APERTURA (BC O YC) DI CHIUSURA (YU0) A MANCANZA TENSIONE	
E		INTERRUTTORE PER PROTEZIONE MOTORI (SALVAMOTORE)	 	COM: MODULO DI INTERFACCIA PER SISTEMA DI SUPERVISIONE SEL: MODULO DI SELETTIVITA' LOGICA	  		BOBINA DI COMANDO DI UN RELE' CON RITARDO ALLA RICADUTA	
		DISPOSITIVO AUSILIARIO DI RIARMO AUTOMATICO	  	CONTATTI AUSILIARI PER DISPOSITIVI: (I/E) INSERITO/ESTRATTO (A/C) APERTO/CHIUSO (SR) SCATTATO RELÈ (M) STATO MOLLE			BOBINA DI COMANDO DI UN RELE' CON RITARDO ALL'ATTRAZIONE	
		RELE' DI CONTROLLO ISOLAMENTO (POLO A TERRA)						BOBINA DI COMANDO DI UN RELE' AD IMPULSI
					LAMPADA: (RD) ROSSO (GN) VERDE (YE) GIALLO (BL) BLU (WH) BIANCO (OG) ARANCIONE			
F	Committente MINISTERO DELLE INFRASTRUTTURE E DELLA MOBILITA' SOSTENIBILI - STRUTTURA TECNICA DI MISSIONE COMUNE DI TORINO		Oggetto METROPOLITANA AUTOMATICA DI TORINO LINEA 2-TRATTA POLITECNICO-REBAUDENGO PROGETTAZIONE DEFINITIVA	Progettista INFRASTRUTTURE.TO S.r.l. Corso Novara, 96 - 10152 Torino Tel. +39 011 5592711 e-mail: infrato@infrato.it		Titolo STAZIONE REBAUDENGO QUADRO LOCALI TECNICI DI SISTEMA QLTS - SCHEMA UNIFILARE		Foglio 14 di 16 Segue 14

	1	2	3	4	5	6	7	8
A		CONTATTO DI CHIUSURA (APERTO A RIPOSO)		MOVIMENTO RITARDATO		SELETTORE A PIÙ POSIZIONI		STRUMENTO REGISTRATORE (ADIREZIONALE O DIREZIONALE) (X=GRANDEZZA MISURATA, ES. KWh POTENZE ATTIVA)
		CONTATTO DI APERTURA (CHIUSO A RIPOSO)		COMANDO MECCANICO MANUALE		OROLOGIO SEGNO GRAFICO GENERALE		
B		CONTATTO DI SCAMBIO CON INTERRUZIONE MOMENTANEA		COMANDO A PULSANTE		CREPUSCOLARE		STRUMENTO INDICATORE (X=GRANDEZZA MISURATA, ES. V TENSIONE)
		CONTATTO A DUE VIE A TRE POSIZIONI, CON POSIZIONE CENTRALE DI APERTURA		COMANDO CON TIRANTE		SENSORE DI PRESSIONE A SERVIZIO DELLA CELLA (X) DELLO SCOMPARTO (N)		STRUMENTO DI MISURA (MULTIMETRO O ALTRO DISPOSITIVO)
C		CONTATTO DI POSIZIONE DI CHIUSURA (FINE CORSA)		COMANDO ROTATIVO		BATTERIA DI ACCUMULATORI O DI PILE		CONTAORE
		CONTATTO DI POSIZIONE DI APERTURA (FINE CORSA)		COMANDO DI EMERGENZA CON PULSANTE A FUNGO		DIVISORE CAPACITIVO PER SEGNALAZIONE PRESENZA TENSIONE		TRASFORMATORE DI CORRENTE "TA"
D		CONTATTO SENSIBILE ALLA TEMPERATURA		COMANDO A CHIAVE		MOTORE PER COMANDO INTERRUPTORE		TRASFORMATORE DI CORRENTE A 2 AVVOLGIMENTI SECONDARI, CIASCUNO SU PROPRIO CIRCUITO MAGNETICO
		CONTATTO DI RELE' TERMICO		COMANDO A CAMMA		BLOCCO A CHIAVE: (1) GENERIC (2) CON INDICAZIONE CHIAVE LIBERA A DISPOSITIVO APERTO/ESTRATTO (3) CON INDICAZIONE CHIAVE LIBERA A DISPOSITIVO CHIUSO		TRASFORMATORE DI CORRENTE A 2 AVVOLGIMENTI SECONDARI, SU CIRCUITO MAGNETICO COMUNE
	COMMUTATORE A DUE VIE A TRE POSIZIONI, CON POSIZIONE CENTRALE DI APERTURA		COMANDO DA DISPOSITIVO ELETTROMAGNETICO				TRASFORMATORE DI CORRENTE TOROIDALE	
E				COMANDO DA DISPOSITIVO TERMICO		DISPOSITIVO DI MANOVRA E COMANDO DI TIPO ESTRAIBILE		CARRELLO DI MESSA A TERRA SBARRE MT SENZA POTERE DI CHIUSURA
						DISPOSITIVO DI MANOVRA E COMANDO DI TIPO RIMOVIBILE		
						INTERBLOCCO MECCANICO FRA DISPOSITIVI (SALVO DIVERSA INDICAZIONE)		
F	Committente MINISTERO DELLE INFRASTRUTTURE E DELLA MOBILITA' SOSTENIBILI - STRUTTURA TECNICA DI MISSIONE COMUNE DI TORINO		Oggetto METROPOLITANA AUTOMATICA DI TORINO LINEA 2-TRATTA POLITECNICO-REBAUDENGO PROGETTAZIONE DEFINITIVA		Progettista INFRASTRASPORTI.TO S.r.l. Corso Novara, 96 - 10152 Torino Tel. +39 011 5592711 e-mail: infrato@infrato.it		Titolo STAZIONE REBAUDENGO QUADRO LOCALI TECNICI DI SISTEMA QLTS - SCHEMA UNIFILARE	
	1	2	3	4	5	6	7	8
							Foglio	15 di 16
							Segue	15



	1	2	3	4	5	6	7	8
A		TRASFORMATORE SEGNO GRAFICO GENERALE		CONVERTITORE DI POTENZA SEGNO GRAFICO GENERALE				
		TRASFORMATORE A DUE AVVOLGIMENTI CON SCHERMO-TRASFORMATORE D'ISOLAMENTO		RADDRIZZATORE				
B		TRASFORMATORE CON PRESA CENTRALE SU UN'AVVOLGIMENTO		CONVERTITORE DI CORRENTE CONTINUA IN ALTERNATA (INVERTER)				
		TRASFORMATORE TRIFASE COLLEGAMENTO STELLA TRIANGOLO		COMMUTATORE STATICO				
		TRASFORMATORE DI SICUREZZA		GRUPPO DI CONTINUITÀ ASSOLUTA (UPS)				
C		AUTOTRASFORMATORE		AVVIATORE (SIMBOLO GENERALE)				
		AVVOLGIMENTO TRIFASE A TRIANGOLO		AVVIATORE A GRADINI				
D		AVVOLGIMENTO TRIFASE A TRIANGOLO APERTO		AVVIATORE CON REGOLAZIONE (V: TENSIONE, F: FREQUENZA) SOFT STARTER				
		AVVOLGIMENTO TRIFASE A STELLA		AVVIATORE DI TIPO DIRETTO CON CONTATTORE				
		AVVOLGIMENTO TRIFASE A STELLA CON NEUTRO ACCESSIBILE DALL'ESTERNO		AVVIATORE STELLA TRIANGOLO				
E		AVVOLGIMENTO TRIFASE A ZIG-ZAG		AVVIATORE MEDIANTE AUTOTRASFORMATORE				
		MACCHINA ROTANTE O SISTEMA CON MACCHINA ROTANTE: (G) GENERATORE (M) MOTORE		AVVIATORE PER MOTORE IN C.C.				

F	Committente MINISTERO DELLE INFRASTRUTTURE E DELLA MOBILITA' SOSTENIBILI - STRUTTURA TECNICA DI MISSIONE COMUNE DI TORINO		Oggetto METROPOLITANA AUTOMATICA DI TORINO LINEA 2-TRATTA POLITECNICO-REBAUDENGO PROGETTAZIONE DEFINITIVA		Progettista INFRASTRUTTURE.TO S.r.l. Corso Novara, 96 - 10152 Torino Tel. +39 011 5592711 e-mail: infrato@infrato.it		Titolo STAZIONE REBAUDENGO QUADRO LOCALI TECNICI DI SISTEMA QLTS - SCHEMA UNIFILARE		F
							Foglio 16 di 16 Segue		
	1	2	3	4	5	6	7	8	