

**MINISTERO  
DELLE INFRASTRUTTURE E DELLA MOBILITÀ SOSTENIBILI  
STRUTTURA TECNICA DI MISSIONE**



**COMUNE DI TORINO**



**METROPOLITANA AUTOMATICA DI TORINO  
LINEA 2 - TRATTA POLITECNICO - REBAUDENGO  
PROGETTAZIONE DEFINITIVA  
Lotto Costruttivo 2: Bologna - Politecnico**

<b>PROGETTO DEFINITIVO</b>		 <b>INFRA.TO</b> <i>infrastrutture per la mobilità</i>				<b>INFRATRASPORTI.TO S.r.l.</b>	
DIRETTORE PROGETTAZIONE Responsabile integrazione discipline specialistiche	IL PROGETTISTA						
Ing. R. Crova Ordine degli Ingegneri della Provincia di Torino n. 6038S	Ing. F. Azzarone Ordine degli Ingegneri della Provincia di Torino n. 12287J	<b>IMP. NON DI SISTEMA - STAZIONE PASTRENGO</b> <b>IMPIANTO ELETTRICO E FORZA MOTRICE</b> SCHEMA UNIFILARE E FRONTE QUADRO LUCI DI SICUREZZA - QLS					
		<b>ELABORATO</b>	REV. int.    est.	<b>SCALA</b>	<b>DATA</b>		
BIM MANAGER Geom. L. D'Accardi		<b>MTL2T1A2D IEL SPAK 035</b>	<b>0</b>	<b>0</b>	-	31/03/22	

AGGIORNAMENTI

Fig. 1 di 1

REV.	DESCRIZIONE	DATA	REDATTO	CONTROL.	APPROV.	VISTO
0	EMISSIONE	31/03/22	LBe	AGh	FAz	RCr
-	-	-	-	-	-	-
-	-	-	-	-	-	-
-	-	-	-	-	-	-
-	-	-	-	-	-	-

<table border="1"> <tr> <td>LOTTO 2</td> <td>CARTELLA</td> <td>12.2.12</td> <td>118</td> <td>MTL2T1A2D</td> <td>IELSPAK035</td> </tr> </table>						LOTTO 2	CARTELLA	12.2.12	118	MTL2T1A2D	IELSPAK035	<b>STAZIONE APPALTANTE</b>			
LOTTO 2	CARTELLA	12.2.12	118	MTL2T1A2D	IELSPAK035										
						DIRETTORE DI DIVISIONE INFRASTRUTTURE E MOBILITÀ Ing. R. Bertasio									
						RESPONSABILE UNICO DEL PROCEDIMENTO Ing. A. Strozziro									

1	2	3	4	5	6	7	8																					
SIGLA QUADRO: QLS		DENOMINAZIONE: QUADRO LUCI DI SICUREZZA																										
<b>CARATTERISTICHE ELETTRICHE</b>		<b>CARATTERISTICHE MECCANICHE</b>			<b>CONDIZIONI DI SERVIZIO</b>																							
TENSIONE DI ISOLAMENTO NOMINALE (V)		690	FORMA DI SEGREGAZIONE	2		TEMPERATURA AMBIENTE MAX. (°C)	+40																					
TENSIONE DI FUNZIONAMENTO NOMINALE (V)		400/230	MATERIALE	LAMIERA METALLICA		TEMPERATURA AMBIENTE MEDIA (°C)	-																					
FREQUENZA NOMINALE (Hz)		50	SPESSORI (mm)	-		TEMPERATURA AMBIENTE MINIMA (°C)	-5																					
SISTEMA ELETTRICO		TN-S	TENUTA MECCANICA	IK08		UMIDITA' RELATIVA MAX (%)	90																					
CORRENTE MASSIMA DI CORTO CIRCUITO PRESUNTA (kA)		10	GRADO DI PROTEZIONE	IP55 SULL'INVOLUCRO ESTERNO		ALTITUDINE S.L.M. (m)	< 1000																					
CORRENTE NOMINALE (SBARRE PRINCIPALI) (A)		-		IP20 ALL'INTERNO DEL QUADRO A PORTE APERTE		PRESSIONE/DEPRESSIONE (kPa)	5																					
CORRENTE NOMINALE AMMISSIBILE DI BREVE DURATA PER 1 SEC. (kA)		-	ACCESSIBILITA' QUADRO	FRONTE <input checked="" type="checkbox"/>	RETRO <input type="checkbox"/>	LATI <input type="checkbox"/>	RISPONDEZZA ALLE NORME																					
CORRENTE NOMINALE AMMISSIBILE DI PICCO (kA)		-	AMPLIABILITA' QUADRO	LATO DESTRO <input type="checkbox"/>	LATO SINISTRO <input type="checkbox"/>	ITALIANE		CEI EN 61439																				
TENSIONE NOMINALE CIRCUITI AUSILIARI (V)		230-24 Vac/dc	INSTALLAZIONE	A PAVIMENTO <input checked="" type="checkbox"/>	A PARETE <input type="checkbox"/>	INTERNAZIONALI	IEC 61439																					
TENSIONE DI PROVA A 50 HZ PER 1 MIN. (V)		CIRCUITI DI POT. -	PORTA FRONTALE	NESSUNA <input type="checkbox"/>	TRASPARENTE <input checked="" type="checkbox"/>	CIECA <input type="checkbox"/>	<b>STATO DI FUNZIONAMENTO RAPPRESENTATO</b>  LO SCHEMA INDICA COMPONENTI NELLA SEGUENTE POSIZIONE O STATO DI FUNZIONAMENTO: - INTERRUTTORI O CONTATTORI NELLA POSIZIONE DI APERTO (OFF) E INSERITO - SEZIONATORI NELLA POSIZIONE DI APERTO - MOLLE DI CHIUSURA NELLA POSIZIONE DI SCARICHE - CIRCUITI NELLO STATO DI NON ALIMENTATO - RELÈ NELLO STATO DI NON AZIONATO - FUSIBILI NELLO STATO DI NON INTERVENUTO - RELÈ DI PROTEZIONE NELLO STATO DI NON INTERVENUTO																					
TENSIONE DI TENUTA AD IMPULSO (kV)		CIRCUITI AUSIL. -	CHIUSURA POSTERIORE	PANNELLO CIECO <input checked="" type="checkbox"/>	PORTA <input type="checkbox"/>	ALTRE																						
DESCRIZIONI PARTICOLARI :		POTENZA	ARRIVI	ALTO <input checked="" type="checkbox"/>	BASSO <input type="checkbox"/>	CAVO																						
			PARTENZE	ALTO <input checked="" type="checkbox"/>	BASSO <input type="checkbox"/>	CAVO																						
		AUSILIARI	ARRIVI	ALTO <input checked="" type="checkbox"/>	BASSO <input type="checkbox"/>	CAVO																						
			PARTENZE	ALTO <input checked="" type="checkbox"/>	BASSO <input type="checkbox"/>	CAVO																						
		VERNICIATURA	ESTERNO QUADRO	RAL 9002																								
		DIMENSIONI DI INGOMBRO LxPxH (mm)	VEDI FRONTE QUADRO																									
		MASSA TOTALE (kg)																										
		VENTILAZIONE INTERNA	NATURALE																									
		ACCESSORI	ILL. INTERNA <input type="checkbox"/>	PRESA FM <input type="checkbox"/>	ANTICONDENSA <input type="checkbox"/>																							
			GOLFARI SOLLEVAMENTO <input checked="" type="checkbox"/>	SERRATURA CON CHIAVE <input checked="" type="checkbox"/>																								
<b>ESEMPIO DI TARGHETTA IDENTIFICATIVA</b>		<b>NOTE GENERALI</b>																										
<table border="1" style="width:100%; border-collapse: collapse;"> <tr> <th colspan="2" style="text-align:center;">COSTRUTTORE</th> <td rowspan="8" style="text-align:center; vertical-align: middle;">                 CEI EN 61439-x         </td> </tr> <tr> <td>DENOMINAZIONE:</td> <td>XXX</td> </tr> <tr> <td>MATRICOLA:</td> <td>XXX</td> </tr> <tr> <td>ANNO DI COSTRUZIONE:</td> <td>XXX</td> </tr> <tr> <td>TENSIONE NOMINALE:</td> <td>XXX</td> </tr> <tr> <td>FREQUENZA NOMINALE:</td> <td>XXX</td> </tr> <tr> <td>TENSIONE CIRC. AUSILIARI:</td> <td>XXX</td> </tr> <tr> <td>CORRENTE NOMINALE:</td> <td>XXX</td> </tr> <tr> <td>CORRENTE DI CTO:</td> <td>XXX</td> </tr> <tr> <td>GRADO DI POTEZIONE</td> <td>XXX</td> </tr> </table>		COSTRUTTORE		    CEI EN 61439-x	DENOMINAZIONE:	XXX	MATRICOLA:	XXX	ANNO DI COSTRUZIONE:	XXX	TENSIONE NOMINALE:	XXX	FREQUENZA NOMINALE:	XXX	TENSIONE CIRC. AUSILIARI:	XXX	CORRENTE NOMINALE:	XXX	CORRENTE DI CTO:	XXX	GRADO DI POTEZIONE	XXX	ABBREVIAZIONI TIPOLOGIA PROTEZIONI: - M = MAGNETICO - T = TERMICO - D = DIFFERENZIALE - IMS = INTERRUTTORE DI MANOVRA - SEZIONATORE - NA = INTERRUTTORE NON AUTOMATICO - PROT. MOT. = INTERRUTTORE PROTEZIONE MOTORE (SALVAMOTORE) - EL (XXX) = INTERRUTTORE CON SGANCIAITORE ELETTRONICO XXX = TIPOLOGIA CURVA: - L = LUNGO RITARDO - S = CORTO RITARDO A TEMPORIZZAZIONE REGOLABILE - So = CORTO RITARDO A TEMPORIZZAZIONE FISSA - I = Istantaneo - G = GUASTO A TERRA - MOT = PROTEZIONE MOTORE					
		COSTRUTTORE			    CEI EN 61439-x																							
		DENOMINAZIONE:	XXX																									
		MATRICOLA:	XXX																									
		ANNO DI COSTRUZIONE:	XXX																									
		TENSIONE NOMINALE:	XXX																									
		FREQUENZA NOMINALE:	XXX																									
		TENSIONE CIRC. AUSILIARI:	XXX																									
CORRENTE NOMINALE:	XXX																											
CORRENTE DI CTO:	XXX																											
GRADO DI POTEZIONE	XXX																											
Committente		Oggetto		Progettista		Titolo																						
MINISTERO DELLE INFRASTRUTTURE E DELLA MOBILITA' SOSTENIBILI - STRUTTURA TECNICA DI MISSIONE COMUNE DI TORINO		METROPOLITANA AUTOMATICA DI TORINO LINEA 2-TRATTA POLITECNICO-REBAUDENGO PROGETTAZIONE DEFINITIVA		INFRASTRAPORTI.TO S.r.l. Corso Novara, 96 - 10152 Torino Tel. +39 011 5592711 e-mail: infrato@infrato.it		STAZIONE PASTRENGO QUADRO LUCI DI SICUREZZA QLS - SCHEMA UNIFILARE																						
						Foglio	1 di 24																					
						Segue	2																					
1	2	3	4	5	6	7	8																					

## NOTE (VEDI FOGLI SUCCESSIVI)

- (1) SEGNALE/STATO/CONTATTO DA RIPORTARE AL SISTEMA DI SUPERVISIONE (A BASE REMOTA I/O)
- (2) COMANDO DA SISTEMA DI SUPERVISIONE (DA BASE REMOTA I/O)
- (3) APPARECCHIATURA ESTERNA AL QUADRO
- (4) COMANDO DA PULSANTE O SELETTORE LOCALE IN QUADRO
- (5) COMANDO DA EVENTUALE TERMOSTATO LOCALE
- (6) COMANDO DA MODULO DI USCITA IMPIANTO IRAI

## NOTE GENERALI

- TUTTI I CAVI DI POTENZA E DI SEGNALE SARANNO ATTESTATI DIRETTAMENTE SU MORSETTIERA DI APPOGGIO.
- PER I CARICHI DI TIPO MONOFASE LE SIGLE "L1-L2-L3-N" INDICANO LA FASE DI APPARTENENZA. LA SUDDIVISIONE È TALE PER RAGGIUNGERE IL MASSIMO EQUILIBRIO DELLA RETE.
- LE SBARRE (OVE PRESENTI) SARANNO DEL TIPO IN RAME ELETTROLITICO E DIMENSIONATE SULLA BASE DELLA CORRENTE DI CORTO CIRCUITO RIPORTATA NEI DATI DI TARGA DEL QUADRO. LA CORRENTE NOMINALE INOLTRE DEVE RISULTARE NON INFERIORE ALLA CORRENTE NOMINALE DEL DISPOSITIVO DI PROTEZIONE GENERALE DEL QUADRO. A PRESCINDERE DALLA FORMA DI SEGREGAZIONE RICHIESTA, PREVEDERE COMUNQUE LA SEGREGAZIONE DELLE EVENTUALI SBARRE PRINCIPALI DALLE APPARECCHIATURE/MORSETTIERE.
- LE CARATTERISTICHE DELLA PROTEZIONE RELATIVA AGLI SPD DOVRANNO ESSERE VERIFICATE IN BASE ALLE INDICAZIONI DEL COSTRUTTORE DEGLI STESSI
- IL LIMITE SULLA CADUTA DI TENSIONE, AI SENSI DELLA NORMA CEI 64-8, PER LE UTENZE TERMINALI È FISSATO AD UN VALORE PARI AL 4%
- LE TARATURE DEGLI INTERRUTTORI RIPORTATE NEI FOGLI SUCCESSIVI DOVRANNO ESSERE VERIFICATE IN FASE DI REALIZZAZIONE. SARÀ A CURA DELL'APPALTATORE LA VERIFICA DEL COORDINAMENTO DELLE STESSE CON LE PROTEZIONI A MONTE (ES. MT) E LE EVENTUALI MODIFICHE DEI SETTINGS.
- CON RIFERIMENTO AGLI INTERRUTTORI SCATOLATI, QUALORA LO SGANCIATORE LO CONSENTA, PREVEDERE LA REGOLAZIONE DEL NEUTRO AL 50%.
- QUALORA NEL QUADRO SIANO PREVISTE PIÙ ALIMENTAZIONI DA ALTRI QUADRI ELETTRICI, DOVRÀ ESSERE SEGNALATA LA NECESSITA' DI MESSA FUORI SERVIZIO DELLE LINEE A MONTE PRIMA DI EFFETTUARE INTERVENTI SULLE PARTI IN TENSIONE.
- IL POTERE DI INTERRUZIONE INDICATO NEGLI SCHEMI SI RIFERISCE AL POTERE DI INTERRUZIONE NOMINALE ESTREMO (Icu SECONDO CEI EN 60947-2) ALLA CORRISPONDENTE TENSIONE NOMINALE DI IMPIEGO DELL'UTENZA.
- LA CURVA DI INTERVENTO DEGLI INTERRUTTORI E' DEDUCIBILE DAL VALORE DELLA SOGLIA MAGNETICA (Im) INDICATO NEGLI SCHEMI IN ACCORDO AI SEGUENTI VALORI: Im=5In (curva B), Im=10In (curva C), Im=14+20In (curva D).

<b>Committente</b> MINISTERO DELLE INFRASTRUTTURE E DELLA MOBILITA' SOSTENIBILI - STRUTTURA TECNICA DI MISSIONE COMUNE DI TORINO	<b>Oggetto</b> METROPOLITANA AUTOMATICA DI TORINO LINEA 2-TRATTA POLITECNICO-REBAUDENGO PROGETTAZIONE DEFINITIVA	<b>Progettista</b> INFRASTRASPORTI.TO S.r.l. Corso Novara, 96 - 10152 Torino Tel. +39 011 5592711 e-mail: infrato@infrato.it	<b>Titolo</b> STAZIONE PASTRENGO QUADRO LUCI DI SICUREZZA QLS - SCHEMA UNIFILARE
			Foglio 2 di 24 Segue 3

# ZONE ELETTRICHE - PIANO ATRIO

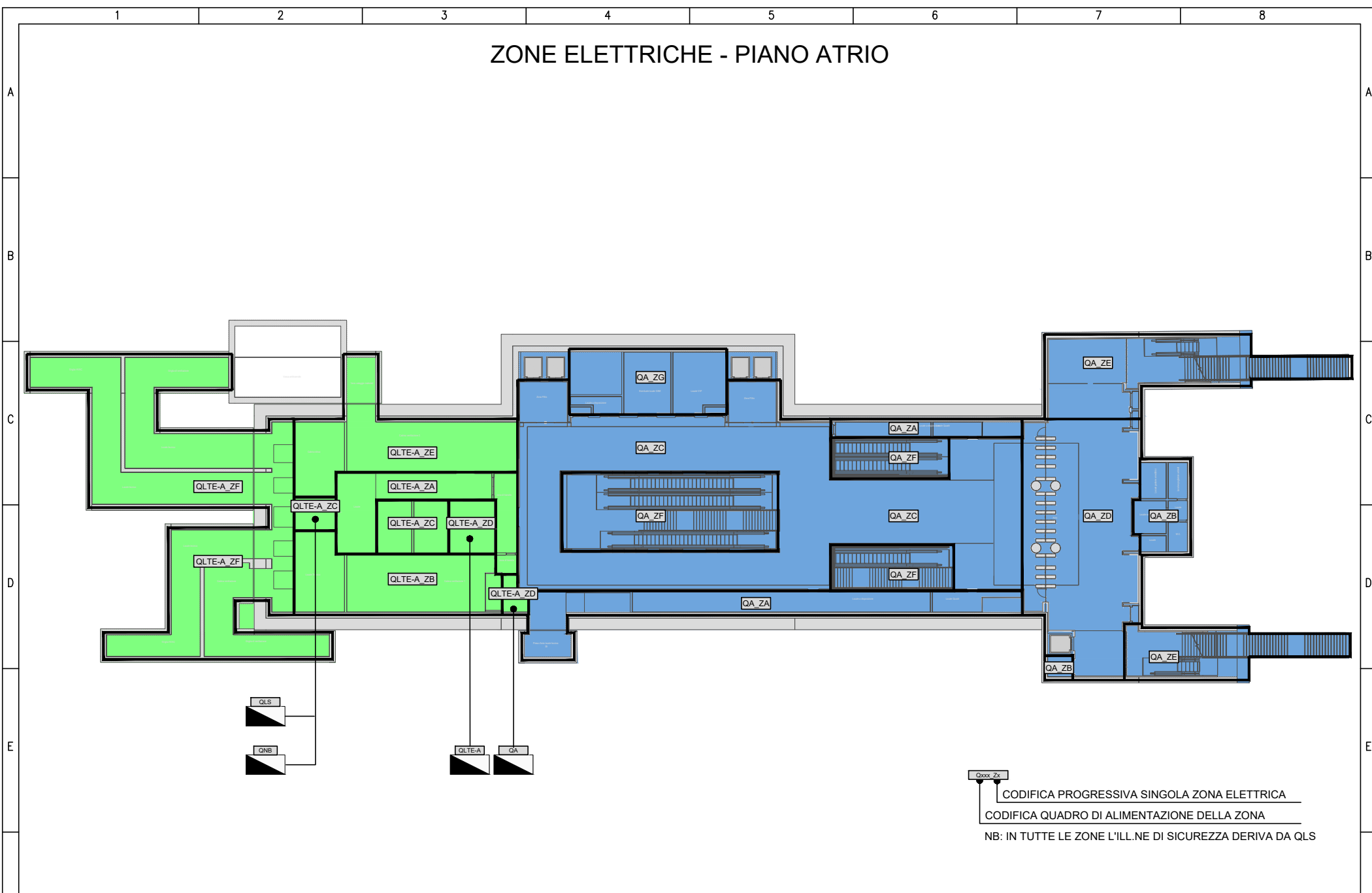

<b>Committente</b> MINISTERO DELLE INFRASTRUTTURE E DELLA MOBILITA' SOSTENIBILI - STRUTTURA TECNICA DI MISSIONE COMUNE DI TORINO	<b>Oggetto</b> METROPOLITANA AUTOMATICA DI TORINO LINEA 2-TRATTA POLITECNICO-REBAUDENGO PROGETTAZIONE DEFINITIVA	<b>Progettista</b> INFRASTRUTTURE.TO S.r.l. Corso Novara, 96 - 10152 Torino Tel. +39 011 5592711 e-mail: infrato@infrato.it	<b>Titolo</b> STAZIONE PASTRENGO QUADRO LUCI DI SICUREZZA QLS - SCHEMA UNIFILARE
		Foglio 3 di 24 Segue 3	

# ZONE ELETTRICHE - PIANO PRIMO MEZZANINO

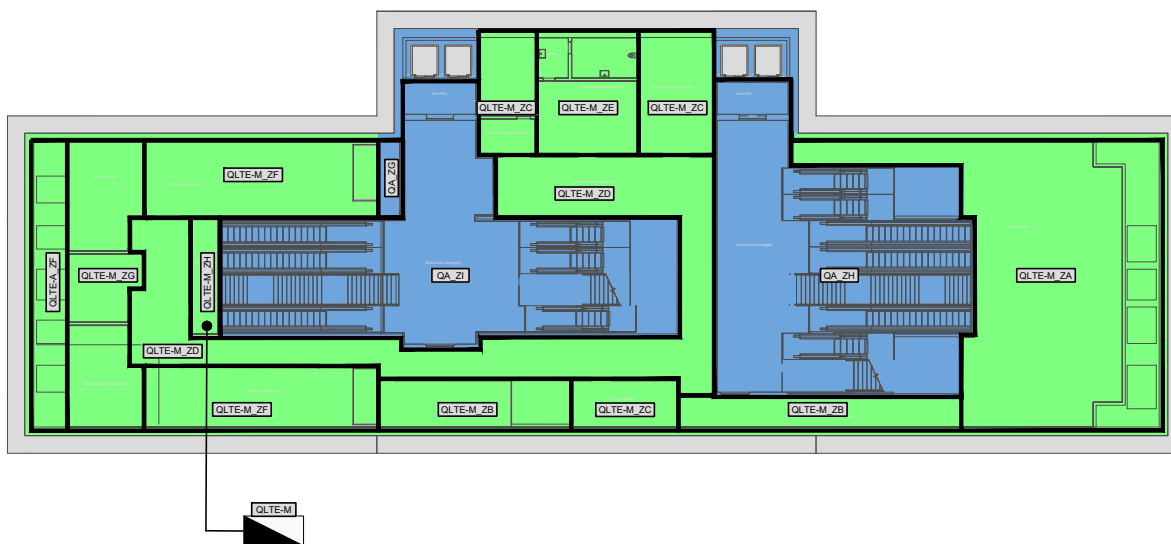

Olte-M\_Zi

CODIFICA PROGRESSIVA SINGOLA ZONA ELETTRICA

CODIFICA QUADRO DI ALIMENTAZIONE DELLA ZONA

NB: IN TUTTE LE ZONE L'ILL.NE DI SICUREZZA DERIVA DA QLS

<b>Committente</b> MINISTERO DELLE INFRASTRUTTURE E DELLA MOBILITA' SOSTENIBILI - STRUTTURA TECNICA DI MISSIONE COMUNE DI TORINO	<b>Oggetto</b> METROPOLITANA AUTOMATICA DI TORINO LINEA 2-TRATTA POLITECNICO-REBAUDENGO PROGETTAZIONE DEFINITIVA	<b>Progettista</b> INFRATRASPORTI.TO S.r.l. Corso Novara, 96 - 10152 Torino Tel. +39 011 5592711 e-mail: infrato@infrato.it	<b>Titolo</b> STAZIONE PASTRENGO QUADRO LUCI DI SICUREZZA QLS - SCHEMA UNIFILARE
		Foglio 4 di 24 Segue 3	

# ZONE ELETTRICHE - PIANO SECONDO MEZZANINO

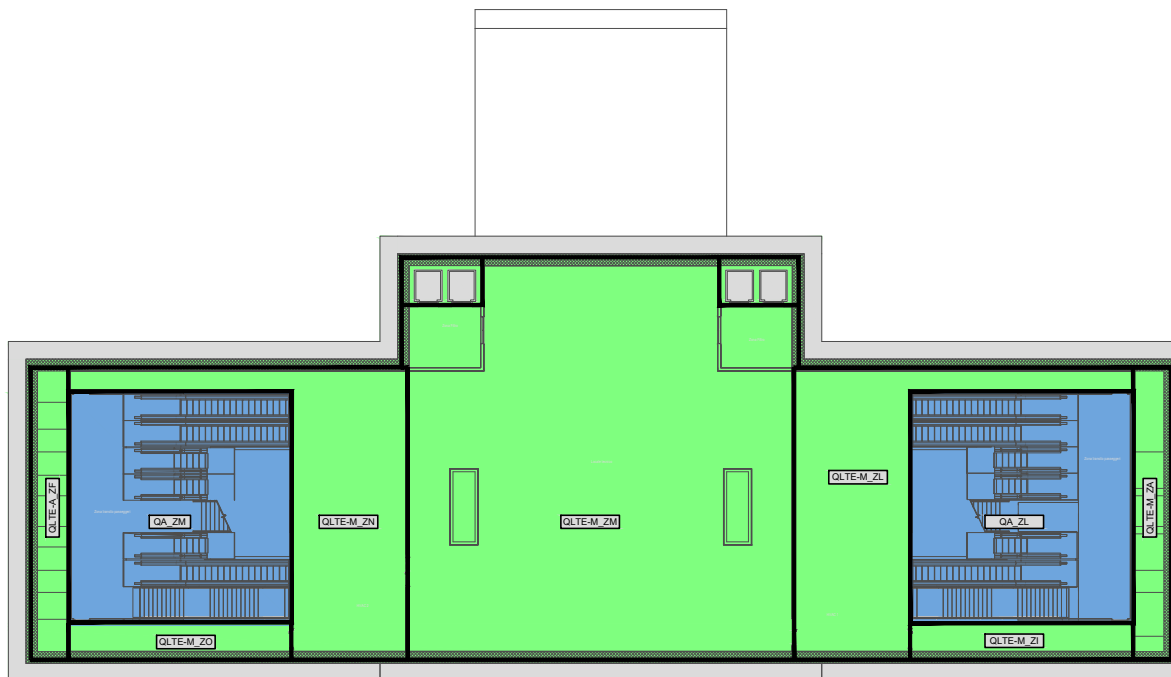

Oxxx\_Zx

CODIFICA PROGRESSIVA SINGOLA ZONA ELETTRICA

CODIFICA QUADRO DI ALIMENTAZIONE DELLA ZONA

NB: IN TUTTE LE ZONE L'ILL.NE DI SICUREZZA DERIVA DA QLS

<b>Committente</b> MINISTERO DELLE INFRASTRUTTURE E DELLA MOBILITA' SOSTENIBILI - STRUTTURA TECNICA DI MISSIONE COMUNE DI TORINO	<b>Oggetto</b> METROPOLITANA AUTOMATICA DI TORINO LINEA 2-TRATTA POLITECNICO-REBAUDENGO PROGETTAZIONE DEFINITIVA	<b>Progettista</b> INFRATRASPORTI.TO S.r.l. Corso Novara, 96 - 10152 Torino Tel. +39 011 5592711 e-mail: infrato@infrato.it	<b>Titolo</b> STAZIONE PASTRENGO QUADRO LUCI DI SICUREZZA QLS - SCHEMA UNIFILARE
		Foglio 5 di 24 Segue 3	

# ZONE ELETTRICHE - PIANO BANCHINA

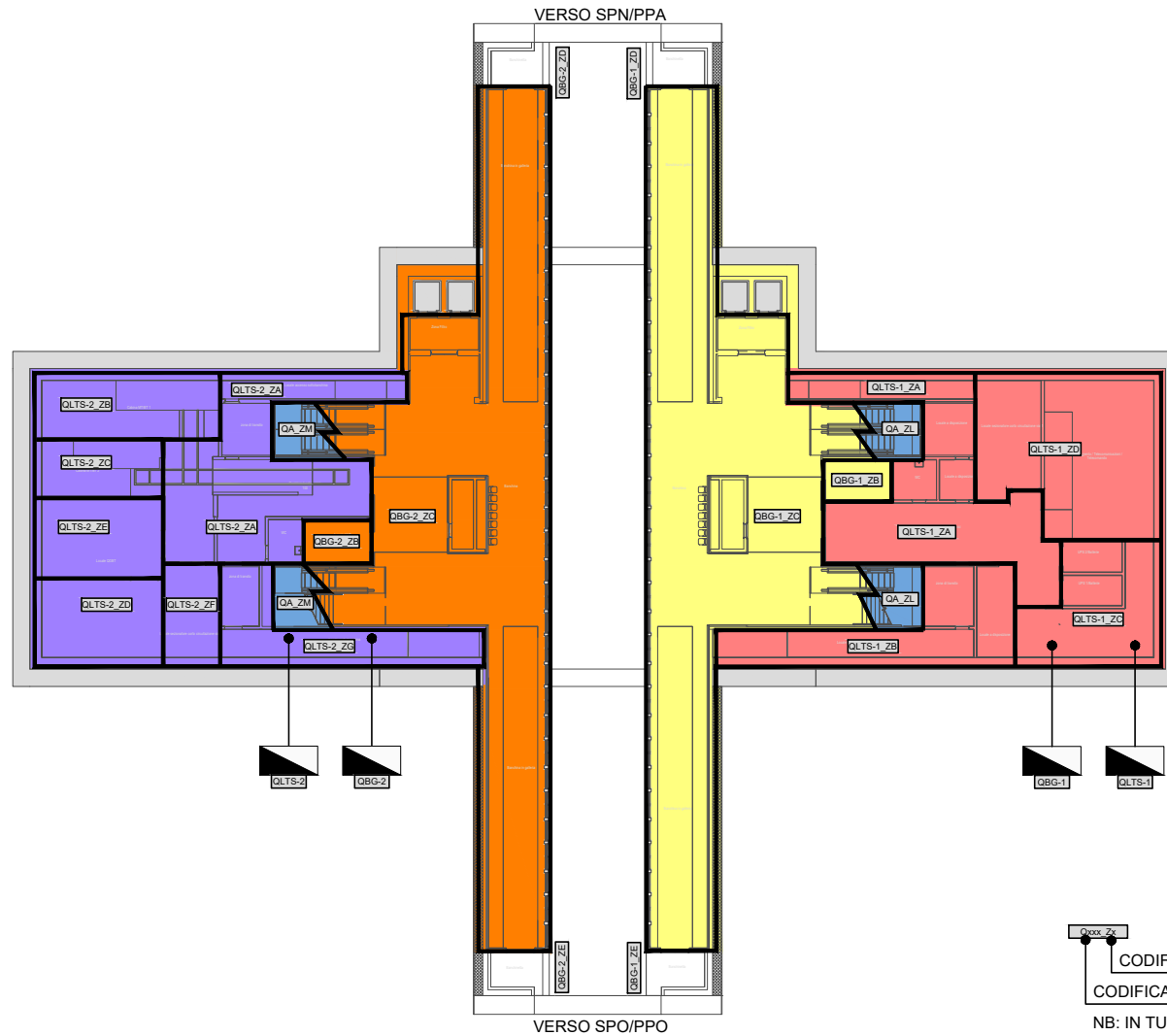

CODIFICA PROGRESSIVA SINGOLA ZONA ELETTRICA  
 CODIFICA QUADRO DI ALIMENTAZIONE DELLA ZONA  
 NB: IN TUTTE LE ZONE L'ILL.NE DI SICUREZZA DERIVA DA QLS

F	1	2	3	4	5	6	7	8	F

# ZONE ELETTRICHE - PIANO SOTTOBANCHINA

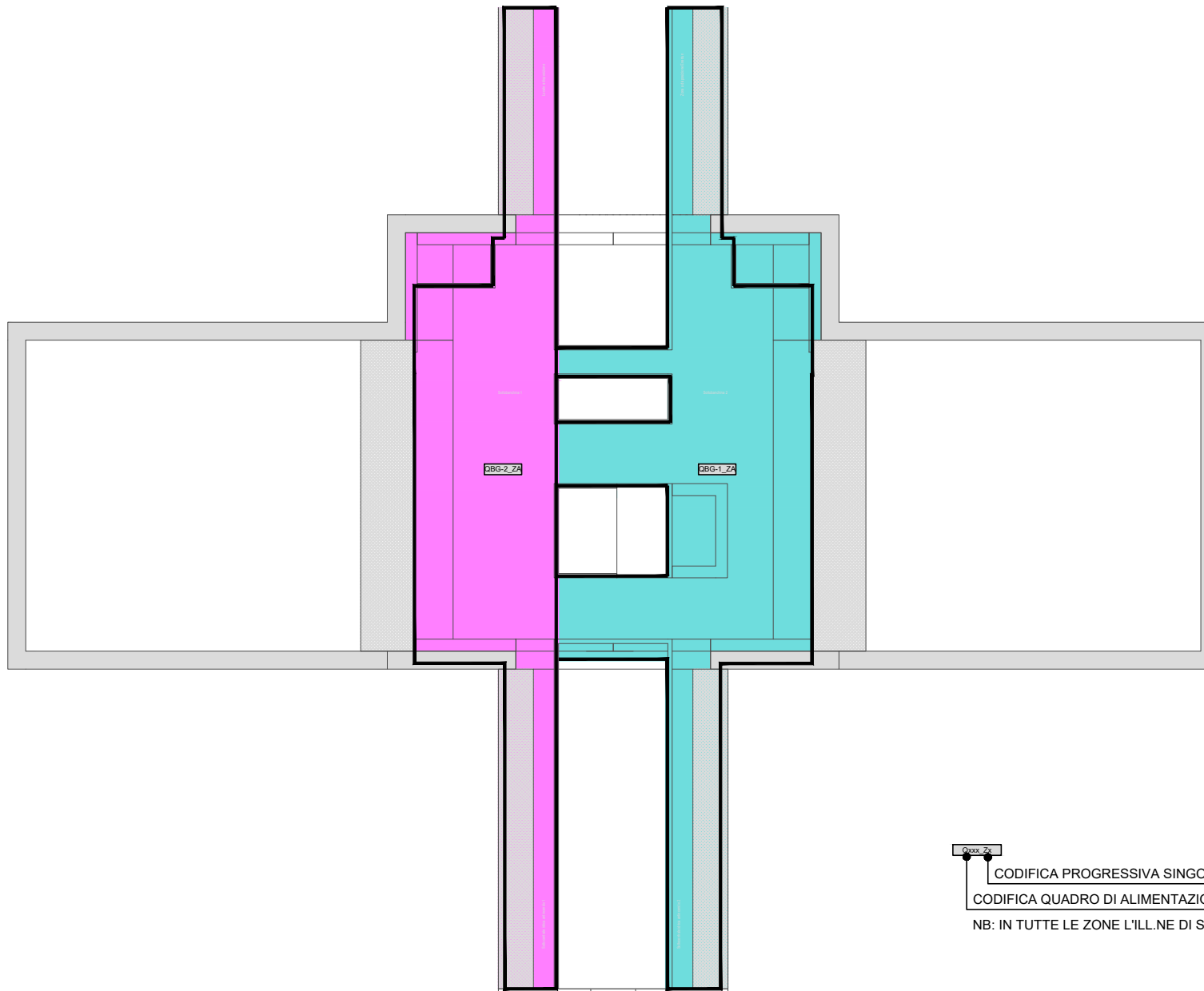

Quadr. Zc

CODIFICA PROGRESSIVA SINGOLA ZONA ELETTRICA  
 CODIFICA QUADRO DI ALIMENTAZIONE DELLA ZONA

NB: IN TUTTE LE ZONE L'ILL.NE DI SICUREZZA DERIVA DA QLS

F	Committente MINISTERO DELLE INFRASTRUTTURE E DELLA MOBILITA' SOSTENIBILI - STRUTTURA TECNICA DI MISSIONE COMUNE DI TORINO		Oggetto METROPOLITANA AUTOMATICA DI TORINO LINEA 2-TRATTA POLITECNICO-REBAUDENGO PROGETTAZIONE DEFINITIVA		Progettista INFRASTRASPORTI.TO S.r.l. Corso Novara, 96 - 10152 Torino Tel. +39 011 5592711 e-mail: infrato@infrato.it		 Titolo STAZIONE PASTRENGO QUADRO LUCI DI SICUREZZA QLS - SCHEMA UNIFILARE		F
	1	2	3	4	5	6	7	8	F
								Foglio	7 di 24
								Segue	3



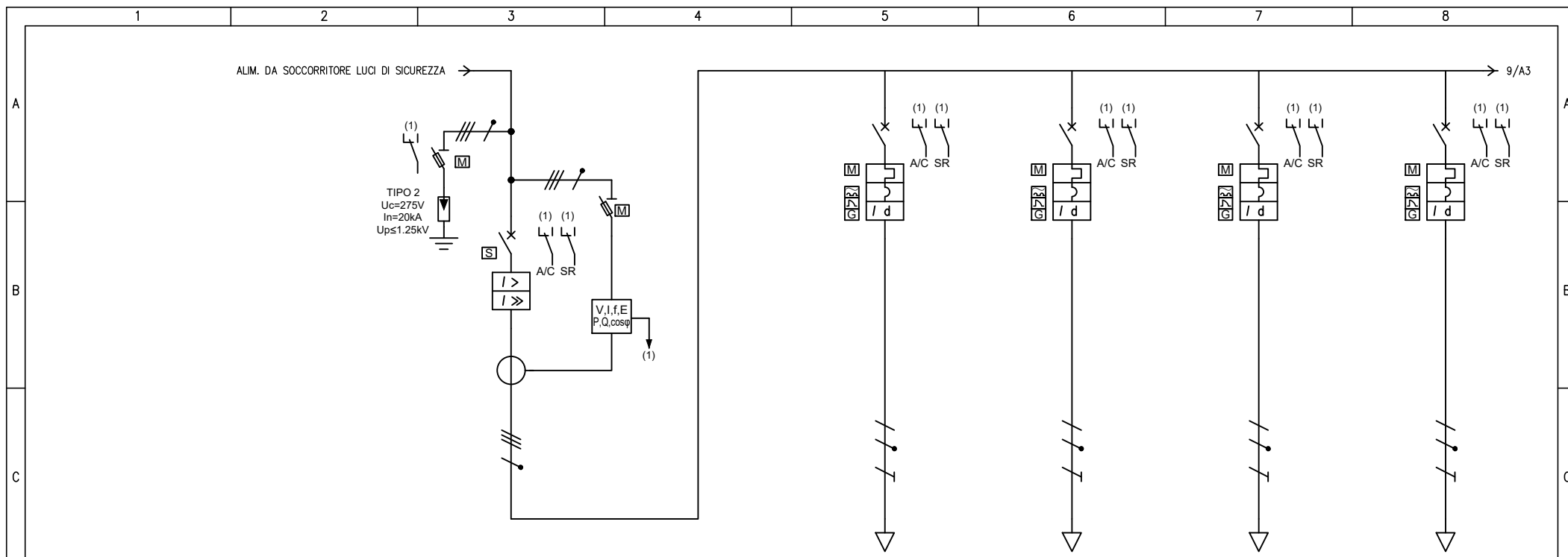

UTENZA	DENOMINAZIONE		GENERALE				SOTTOBANCHINA VIA 2 ZA - ILL. SIC. (1° CIRC.) E US		SOTTOBANCHINA VIA 2 ZA - ILL. SIC. (2° CIRC.)		SOTTOBANCHINA VIA 1 ZA - ILL. SIC. (1° CIRC.) E US		SOTTOBANCHINA VIA 1 ZA - ILL. SIC. (2° CIRC.)	
	SIGLA		QLS_LS.P00				QLS_LS.P01		QLS_LS.P02		QLS_LS.P03		QLS_LS.P04	
	TIPO		TN-S				TN-S/L1-N		TN-S/L3-N		TN-S/L3-N		TN-S/L3-N	
	POTENZA kW	lb	A	26.4	42.4		0.192	0.924	0.2	0.962	0.274	1.32	0.317	1.52
COEF. CONTEMP.	COS φ		1	0.9		1	0.9	1	0.9	1	0.9	1	0.9	
INTERRUTTORE O SEZIONATORE	COSTRUTTORE		SCHNEIDER ELECTRIC				SCHNEIDER ELECTRIC		SCHNEIDER ELECTRIC		SCHNEIDER ELECTRIC		SCHNEIDER ELECTRIC	
	TIPO		COMPACT NSX100F+MLOGIC 5.2A NSX (LSI) 100A				iC60N-C - 10A+Vigi iC60 A 0,03 A		iC60N-C - 10A+Vigi iC60 A 0,03 A		iC60N-C - 10A+Vigi iC60 A 0,03 A		iC60N-C - 10A+Vigi iC60 A 0,03 A	
	N.POLI	In	A	4	100		2	10	2	10	2	10	2	10
	Ith	A	Idn	A	80		10	0.03	10	0.03	10	0.03	10	0.03
I <sub>m</sub> (o curva)	A	Pdi	kA	800	36		100	20	100	20	100	20	100	20
FUSIBILE	TIPO													
	CALIBRO		A											
CONTATTORE	TIPO													
	In	A	Pn	kW										
RELE' TERMICO	TIPO													
	TARATURA		A											
LINEA DI POTENZA	TIPO CAVO						FTG18OM16 0,6/1 kV		FTG18OM16 0,6/1 kV		FTG18OM16 0,6/1 kV		FTG18OM16 0,6/1 kV	
	FORMAZIONE						3G2.5		3G2.5		3G2.5		3G2.5	
	LUNGHEZZA		m				160		160		175		175	
	Iz		A				19.8		19.8		19.8		19.8	
	C.d.T. a lb	%	C.d.T. totale a lb	%		0.16	0.958	1.14	0.998	1.18	1.5	1.68	1.73	1.92
	Zk	mΩ	Zs	mΩ	35.4	106.4	2619.5	2647.1	2619.5	2647.1	2857.9	2885.5	2857.9	2885.5
I <sub>kv</sub> max a valle	kA	I <sub>k1</sub> fase/terra	kA	7.23	2.39	0.097	0.096	0.097	0.096	0.089	0.088	0.089	0.088	
NUMERAZIONE MORSETTIERA														

F	Committente		Oggetto				Progettista				Titolo			
	MINISTERO DELLE INFRASTRUTTURE E DELLA MOBILITA' SOSTENIBILI - STRUTTURA TECNICA DI MISSIONE COMUNE DI TORINO		METROPOLITANA AUTOMATICA DI TORINO LINEA 2-TRATTA POLITECNICO-REBAUDENGO PROGETTAZIONE DEFINITIVA				INFRASTRUTTURE TO S.r.l. Corso Novara, 96 - 10152 Torino Tel. +39 011 5592711 e-mail: infrato@infrato.it				STAZIONE PASTRENGO QUADRO LUCI DI SICUREZZA QLS - SCHEMA UNIFILARE			
		Foglio		8 di 24		Segue		4						

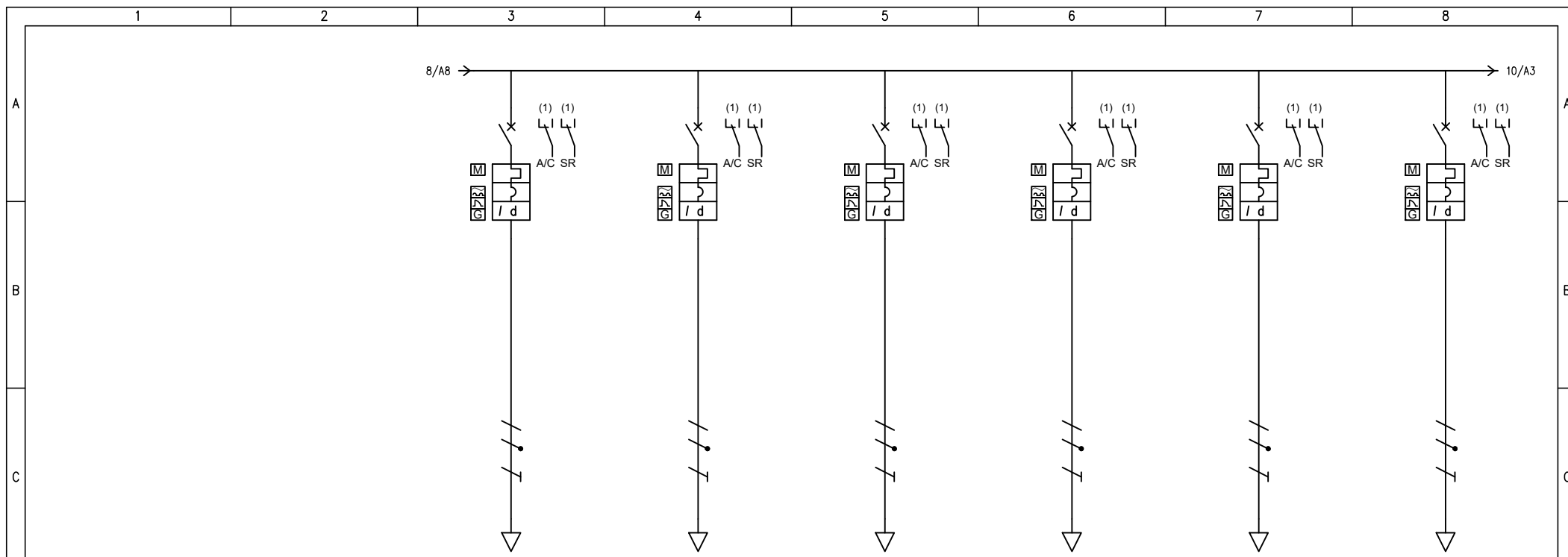

UTENZA	DENOMINAZIONE		BANCHINA VIA 2 - LOC. VVF ZB - ILL. SIC.		BANCHINA VIA 2 - LOC. PUBBLICO ZC - ILL. SIC. E US (1° CIRC.)		BANCHINA VIA 2 - LOC. PUBBLICO ZC - ILL. SIC. E US (2° CIRC.)		BANCHINA VIA 1 - LOC. VVF ZB - ILL. SIC.		BANCHINA VIA 1 - LOC. PUBBLICO ZC - ILL. SIC. E US (1° CIRC.)		BANCHINA VIA 1 - LOC. PUBBLICO ZC - ILL. SIC. E US (2° CIRC.)			
	SIGLA		QLS_LS.P05		QLS_LS.P06		QLS_LS.P07		QLS_LS.P08		QLS_LS.P09		QLS_LS.P10			
	TIPO		TN-S/L1-N		TN-S/L3-N		TN-S/L1-N		TN-S/L2-N		TN-S/L1-N		TN-S/L2-N			
	POTENZA kW	lb	A	0.035	0.168	0.482	2.32	0.473	2.28	0.035	0.168	0.482	2.32	0.473	2.28	
COEF. CONTEMP.	COS φ		1	0.9	1	0.9	1	0.9	1	0.9	1	0.9	1	0.9		
INTERRUTTORE O SEZIONATORE	COSTRUTTORE		SCHNEIDER ELECTRIC		SCHNEIDER ELECTRIC		SCHNEIDER ELECTRIC		SCHNEIDER ELECTRIC		SCHNEIDER ELECTRIC		SCHNEIDER ELECTRIC			
	TIPO		iC60N-C - 10A+Vigi iC60 A 0,03 A		iC60N-C - 10A+Vigi iC60 A 0,03 A		iC60N-C - 10A+Vigi iC60 A 0,03 A		iC60N-C - 10A+Vigi iC60 A 0,03 A		iC60N-C - 10A+Vigi iC60 A 0,03 A		iC60N-C - 10A+Vigi iC60 A 0,03 A			
	N.POLI	In	A	2	10	2	10	2	10	2	10	2	10	2	10	
	lth	A	ldn	A	10	0.03	10	0.03	10	0.03	10	0.03	10	0.03	10	0.03
Im (o curva)	A	Pdi	kA	100	20	100	20	100	20	100	20	100	20	100	20	
FUSIBILE	TIPO															
	CALIBRO		A													
CONTATTORE	TIPO															
	In	A	Pn	kW												
RELE' TERMICO	TIPO															
	TARATURA		A													
LINEA DI POTENZA	TIPO CAVO		FTG180M16 0,6/1 kV		FTG180M16 0,6/1 kV		FTG180M16 0,6/1 kV		FTG180M16 0,6/1 kV		FTG180M16 0,6/1 kV		FTG180M16 0,6/1 kV			
	FORMAZIONE		3G2.5		3G2.5		3G2.5		3G2.5		3G2.5		3G2.5			
	LUNGHEZZA		m		60		100		100		130		155			
	lz		A		19.8		19.8		19.8		19.8		19.8			
	C.d.T. a lb	%	C.d.T. totale a lb	%	0.065	0.251	1.51	1.69	1.48	1.67	0.142	0.328	2.34	2.53	2.3	2.48
	Zk	mΩ	Zs	mΩ	1030.4	1058.1	1666	1693.7	1666	1693.7	2142.8	2170.4	2540	2567.7	2540	2567.7
IkV max a valle	kA	Ik1 fase/terra	kA	0.247	0.24	0.153	0.15	0.153	0.15	0.119	0.117	0.1	0.099	0.1	0.099	
NUMERAZIONE MORSETTIERA																

F	Committente		MINISTERO DELLE INFRASTRUTTURE E DELLA MOBILITA' SOSTENIBILI - STRUTTURA TECNICA DI MISSIONE COMUNE DI TORINO				Oggetto				METROPOLITANA AUTOMATICA DI TORINO LINEA 2-TRATTA POLITECNICO-REBAUDENGO PROGETTAZIONE DEFINITIVA				Progettista				INFRASTRUTTURE TO S.r.l. INFRATRASPORTI.TO S.r.l. Corso Novara, 96 - 10152 Torino Tel. +39 011 5592711 e-mail: infrato@infrato.it				Titolo				STAZIONE PASTRENGO QUADRO LUCI DI SICUREZZA QLS - SCHEMA UNIFILARE			
	Foglio		9 di 24		Segue		5																							
	1		2		3		4		5		6		7		8															



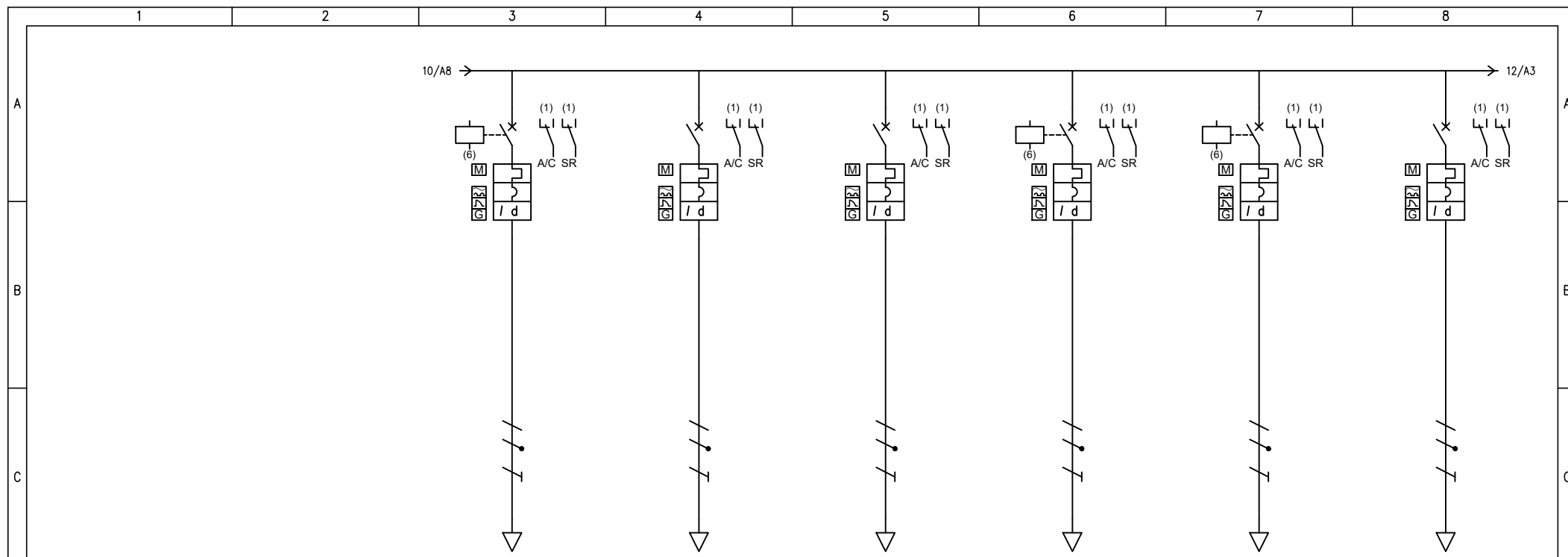

UTENZA	DENOMINAZIONE		BANC VIA 2 - LOC. QUADRI WM ZG - ILL. SIC. (SGANC.)		BANC VIA 1 - LOC. TEC. SIST. LTS - ZA - ILL. SIC. E US		BANC VIA 1 - LTS - LOC A DISP ZB - ILL. SIC.		BANC VIA 1 - LOC. QUADRI E UPS WM - ZC - ILL. SIC. (SGANC)		BANC VIA 1 - LOC. TEC. LTS WM ZD - ILL. SIC. (SGANCIABILE)		1° MEZZ - LTE - LOC. TEC. SUD ZA - ILL. SIC. E US			
	SIGLA		QLS_LS.P17		QLS_LS.P18		QLS_LS.P19		QLS_LS.P20		QLS_LS.P21		QLS_LS.P22			
	TIPO		TN-S/L3-N		TN-S/L1-N		TN-S/L1-N		TN-S/L2-N		TN-S/L3-N		TN-S/L1-N			
	POTENZA kW	lb	A	0.105	0.505	0.317	1.52	0.105	0.505	0.175	0.842	0.325	1.56	0.251	1.21	
COEF. CONTEMP.	COS φ		1	0.9	1	0.9	1	0.9	1	0.9	1	0.9	1	0.9		
INTERRUTTORE O SEZIONATORE	COSTRUTTORE		SCHNEIDER ELECTRIC		SCHNEIDER ELECTRIC		SCHNEIDER ELECTRIC		SCHNEIDER ELECTRIC		SCHNEIDER ELECTRIC		SCHNEIDER ELECTRIC			
	TIPO		iC60N-C - 10A+Vigi iC60 A 0,03 A		iC60N-C - 10A+Vigi iC60 A 0,03 A		iC60N-C - 10A+Vigi iC60 A 0,03 A		iC60N-C - 10A+Vigi iC60 A 0,03 A		iC60N-C - 10A+Vigi iC60 A 0,03 A		iC60N-C - 10A+Vigi iC60 A 0,03 A			
	N.POLI	In	A	2	10	2	10	2	10	2	10	2	10	2	10	
	lth	A	Idn	A	10	0.03	10	0.03	10	0.03	10	0.03	10	0.03	10	0.03
Im (o curva)	A	Pdi	kA	100	20	100	20	100	20	100	20	100	20	100	20	
FUSIBILE	TIPO															
	CALIBRO		A													
CONTATTORE	TIPO															
	In	A	Pn	kW												
RELE' TERMICO	TIPO															
	TARATURA		A													
LINEA DI POTENZA	TIPO CAVO		FTG18OM16 0,6/1 kV		FTG18OM16 0,6/1 kV		FTG18OM16 0,6/1 kV		FTG18OM16 0,6/1 kV		FTG18OM16 0,6/1 kV		FTG18OM16 0,6/1 kV			
	FORMAZIONE		3G2.5		3G2.5		3G2.5		3G2.5		3G2.5		3G2.5			
	LUNGHEZZA		m		70		75		65		95		95		120	
	Iz		A		19.8		19.8		19.8		19.8		19.8			
	C.d.T. a lb	%	C.d.T. totale a lb	%	0.229	0.413	0.742	0.928	0.213	0.398	0.518	0.704	0.964	1.15	0.94	1.13
	Zk	mΩ	Zs	mΩ	1189.3	1217	1268.8	1296.4	1109.9	1137.5	1586.6	1614.2	1586.6	1614.2	1983.9	2011.5
IkV max a valle	kA	Ik1 fase/terra	kA	0.214	0.209	0.2	0.196	0.229	0.223	0.16	0.157	0.16	0.157	0.128	0.126	
NUMERAZIONE MORSETTIERA																

F	Committente		MINISTERO DELLE INFRASTRUTTURE E DELLA MOBILITA' SOSTENIBILI - STRUTTURA TECNICA DI MISSIONE COMUNE DI TORINO				Oggetto				METROPOLITANA AUTOMATICA DI TORINO LINEA 2-TRATTA POLITECNICO-REBAUDENGO PROGETTAZIONE DEFINITIVA				Progettista				INFRASTRUTTURE TO S.r.l. INFRATRASPORTI.TO S.r.l. Corso Novara, 96 - 10152 Torino Tel. +39 011 5592711 e-mail: infrato@infrato.it				Titolo				STAZIONE PASTRENCO QUADRO LUCI DI SICUREZZA QLS - SCHEMA UNIFILARE					
																													Foglio		11 di 24	
																													Segue		7	

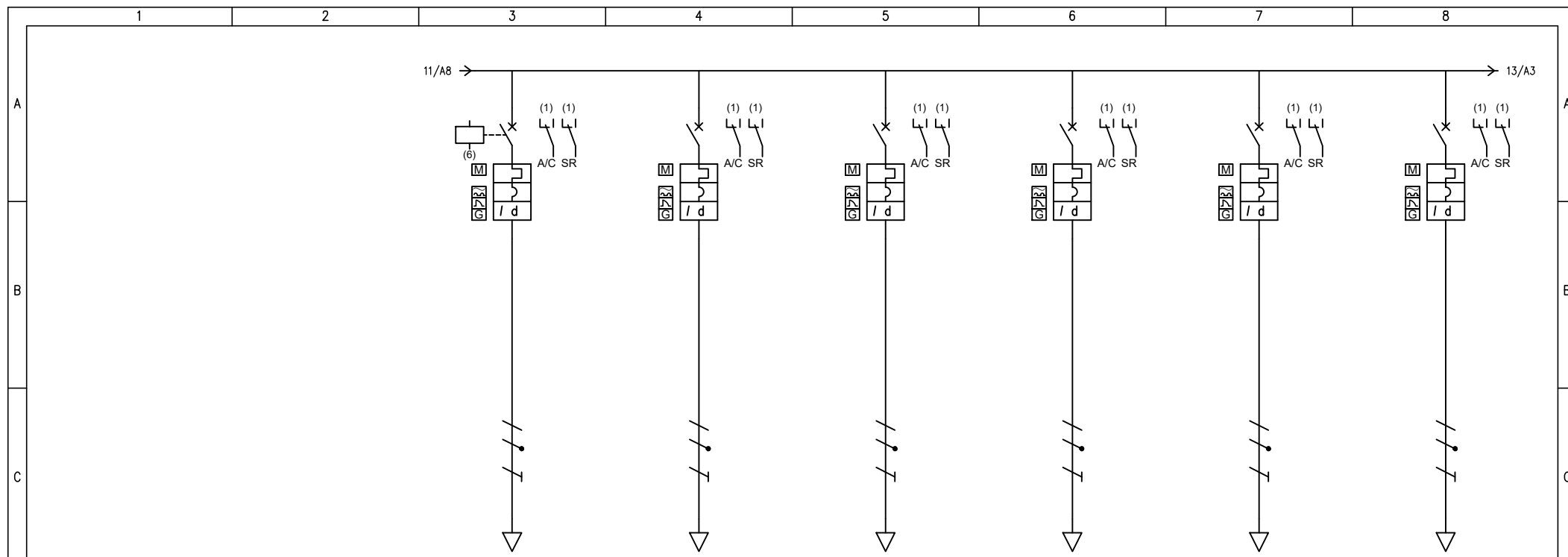

UTENZA	DENOMINAZIONE		1°MEZZ - LTE - LOC QUADRI 1 WM ZB - ILL. SIC. E US (SGANC.)		1° MEZZ - LTE - LOC TEC CENTRO ZC - ILL. SIC.		1° MEZZ - LOC TEC NON SIST (LTE) - ZD - ILL. SIC. E US		1° MEZZ - LTE - LOC. SERVIZIO ZE - ILL. SIC.		1° MEZZ - LTE - CENTRALI VENT ZF - ILL. SIC.		1° MEZZ - LTE - LOC TEC NORD ZG - ILL. SIC.			
	SIGLA		QLS_LS.P23		QLS_LS.P24		QLS_LS.P25		QLS_LS.P26		QLS_LS.P27		QLS_LS.P28			
D	TIPO		TN-S/L3-N		TN-S/L2-N		TN-S/L1-N		TN-S/L2-N		TN-S/L2-N		TN-S/L3-N			
	POTENZA kW	lb	A	0.142	0.683	0.21	1.01	0.395	1.9	0.105	0.505	0.28	1.35	0.175	0.842	
D	COEF. CONTEMP.	COS φ	1	0.9	1	0.9	1	0.9	1	0.9	1	0.9	1	0.9		
	COSTRUTTORE		SCHNEIDER ELECTRIC		SCHNEIDER ELECTRIC		SCHNEIDER ELECTRIC		SCHNEIDER ELECTRIC		SCHNEIDER ELECTRIC		SCHNEIDER ELECTRIC			
D	TIPO		iC60N-C - 10A+Vigi iC60 A 0,03 A		iC60N-C - 10A+Vigi iC60 A 0,03 A		iC60N-C - 10A+Vigi iC60 A 0,03 A		iC60N-C - 10A+Vigi iC60 A 0,03 A		iC60N-C - 10A+Vigi iC60 A 0,03 A		iC60N-C - 10A+Vigi iC60 A 0,03 A			
	N.POLI	In	A	2	10	2	10	2	10	2	10	2	10	2	10	
	lth	A	ldn	A	10	0.03	10	0.03	10	0.03	10	0.03	10	0.03		
	lm (o curva)	A	Pdi	kA	100	20	100	20	100	20	100	20	100	20		
E	FUSIBILE		TIPO													
	CALIBRO		A													
E	CONTATTORE		TIPO													
	In	A	Pn	kW												
E	RELE' TERMICO		TIPO													
	TARATURA		A													
F	LINEA DI POTENZA		TIPO CAVO		FTG18OM16 0,6/1 kV		FTG18OM16 0,6/1 kV		FTG18OM16 0,6/1 kV		FTG18OM16 0,6/1 kV		FTG18OM16 0,6/1 kV			
	FORMAZIONE		3G2.5		3G2.5		3G2.5		3G2.5		3G2.5		3G2.5			
	LUNGHEZZA		m		95		95		100		80		75			
	lz		A		19.8		19.8		19.8		19.8		19.8			
	C.d.T. a lb	%	C.d.T. totale a lb	%	0.42	0.604	0.622	0.808	1.23	1.42	0.262	0.448	0.655	0.841	0.191	0.375
	Zk	mΩ	Zs	mΩ	1586.6	1614.2	1586.6	1614.2	1666	1693.7	1348.2	1375.9	1268.8	1296.4	633.2	660.9
IkV max a valle	kA	Ik1 fase/terra	kA	0.16	0.157	0.16	0.157	0.153	0.15	0.188	0.185	0.2	0.196	0.401	0.384	
NUMERAZIONE MORSETTIERA																

F	Committente MINISTERO DELLE INFRASTRUTTURE E DELLA MOBILITA' SOSTENIBILI - STRUTTURA TECNICA DI MISSIONE COMUNE DI TORINO		Oggetto METROPOLITANA AUTOMATICA DI TORINO LINEA 2-TRATTA POLITECNICO-REBAUDENGO PROGETTAZIONE DEFINITIVA				Progettista INFRASTRUTTURE TO S.r.l. Corso Novara, 96 - 10152 Torino Tel. +39 011 5592711 e-mail: infrato@infrato.it				Titolo STAZIONE PASTRENGO QUADRO LUCI DI SICUREZZA QLS - SCHEMA UNIFILARE			
											Foglio 12 di 24 Segue 8			

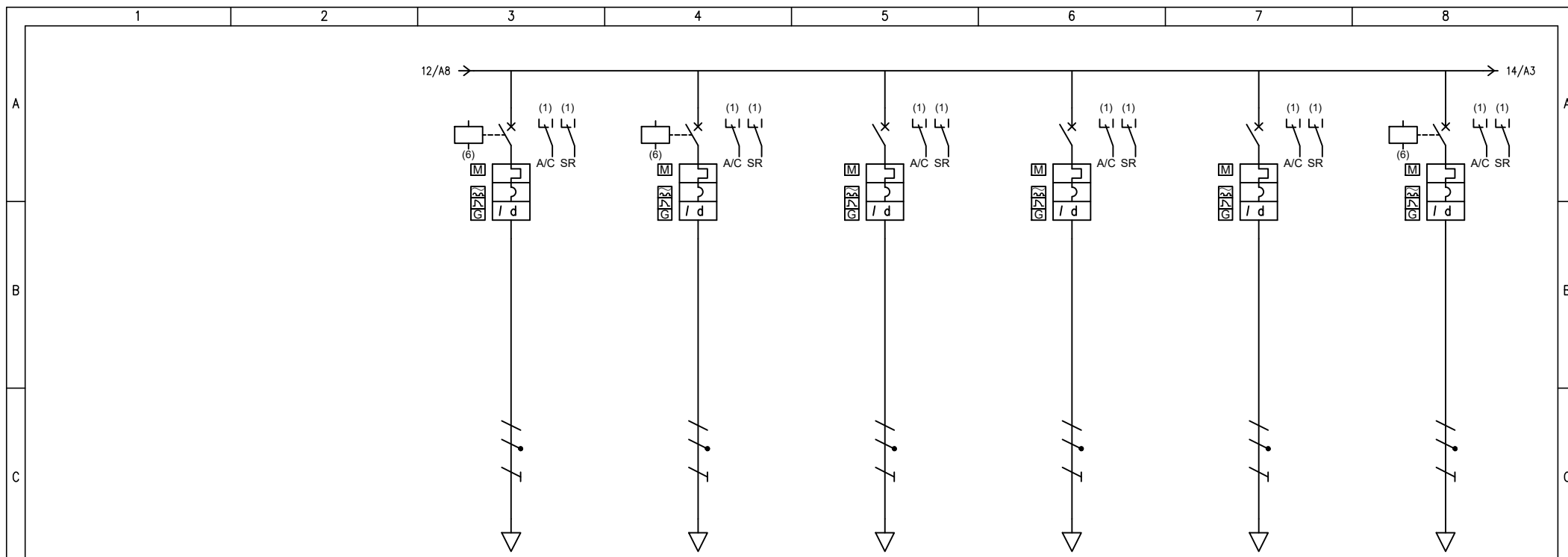

UTENZA	DENOMINAZIONE		1° MEZZ - LTE - LOC QUADRI 2 WM - ZH - ILL. SIC. (SGANC.)		2° MEZZ - LTE - LOC QUADRI 1 WM ZI - ILL. SIC. E US (SGANC.)		2° MEZZ - LTE - LOC HVAC SUD ZL - ILL. SIC. E US		2° MEZZ - LTE - LOC HVAC CENTRO ZM - ILL. SIC. E US		2° MEZZ - LTE - LOC HVAC NORD ZN - ILL. SIC. E US		2° MEZZ - LTE - LOC QUADRI 2 WM ZO - ILL. SIC. E US (SGANC.)				
	SIGLA		QLS_LS.P29		QLS_LS.P30		QLS_LS.P31		QLS_LS.P32		QLS_LS.P33		QLS_LS.P34				
TIPO		TN-S/L3-N		TN-S/L3-N		TN-S/L3-N		TN-S/L2-N		TN-S/L1-N		TN-S/L1-N					
POTENZA	kW	lb	A	0.07	0.337	0.107	0.515	0.286	1.38	0.848	4.08	0.286	1.38	0.107	0.515		
COEF. CONTEMP.	COS φ		1	0.9		1	0.9		1	0.9		1	0.9		1	0.9	
INTERRUTTORE O SEZIONATORE	COSTRUTTORE		SCHNEIDER ELECTRIC		SCHNEIDER ELECTRIC		SCHNEIDER ELECTRIC		SCHNEIDER ELECTRIC		SCHNEIDER ELECTRIC		SCHNEIDER ELECTRIC				
	TIPO		iC60N-C - 10A+Vigi iC60 A 0,03 A		iC60N-C - 10A+Vigi iC60 A 0,03 A		iC60N-C - 10A+Vigi iC60 A 0,03 A		iC60N-C - 10A+Vigi iC60 A 0,03 A		iC60N-C - 10A+Vigi iC60 A 0,03 A		iC60N-C - 10A+Vigi iC60 A 0,03 A				
	N.POLI	In	A	2	10	2	10	2	10	2	10	2	10	2	10		
	lth	A	ldn	A	10	0.03	10	0.03	10	0.03	10	0.03	10	0.03	10	0.03	
lm (o curva)	A	Pdi	kA	100	20	100	20	100	20	100	20	100	20	100	20		
FUSIBILE	TIPO																
	CALIBRO		A														
CONTATTORE	TIPO																
	In	A	Pn	kW													
RELE' TERMICO	TIPO																
	TARATURA		A														
LINEA DI POTENZA	TIPO CAVO		FTG18OM16 0,6/1 kV		FTG18OM16 0,6/1 kV		FTG18OM16 0,6/1 kV		FTG18OM16 0,6/1 kV		FTG18OM16 0,6/1 kV		FTG18OM16 0,6/1 kV				
	FORMAZIONE		3G2.5		3G2.5		3G2.5		3G2.5		3G2.5		3G2.5				
	LUNGHEZZA		m		45		140		100		95		90		60		
	lz		A		19.8		19.8		19.8		19.8		19.8				
	C.d.T. a lb	%	C.d.T. totale a lb	%	0.098	0.282	0.467	0.651	0.893	1.08	2.54	2.73	0.803	0.989	0.2	0.385	
	Zk	mΩ	Zs	mΩ	792.1	819.8	2301.7	2329.3	1666	1693.7	1586.6	1614.2	1507.1	1534.8	1030.4	1058.1	
lkv max a valle	kA	lk1 fase/terra	kA	0.321	0.31	0.11	0.109	0.153	0.15	0.16	0.157	0.169	0.166	0.247	0.24		
NUMERAZIONE MORSETTIERA																	

F	Committente MINISTERO DELLE INFRASTRUTTURE E DELLA MOBILITA' SOSTENIBILI - STRUTTURA TECNICA DI MISSIONE COMUNE DI TORINO		Oggetto METROPOLITANA AUTOMATICA DI TORINO LINEA 2-TRATTA POLITECNICO-REBAUDENGO PROGETTAZIONE DEFINITIVA				Progettista INFRASTRUTTURE TO S.r.l. INFRA.TO Corso Novara, 96 - 10152 Torino Tel. +39 011 5592711 e-mail: infrato@infrato.it				Titolo STAZIONE PASTRENGO QUADRO LUCI DI SICUREZZA QLS - SCHEMA UNIFILARE			
											Foglio 13 di 24			
											Segue 9			







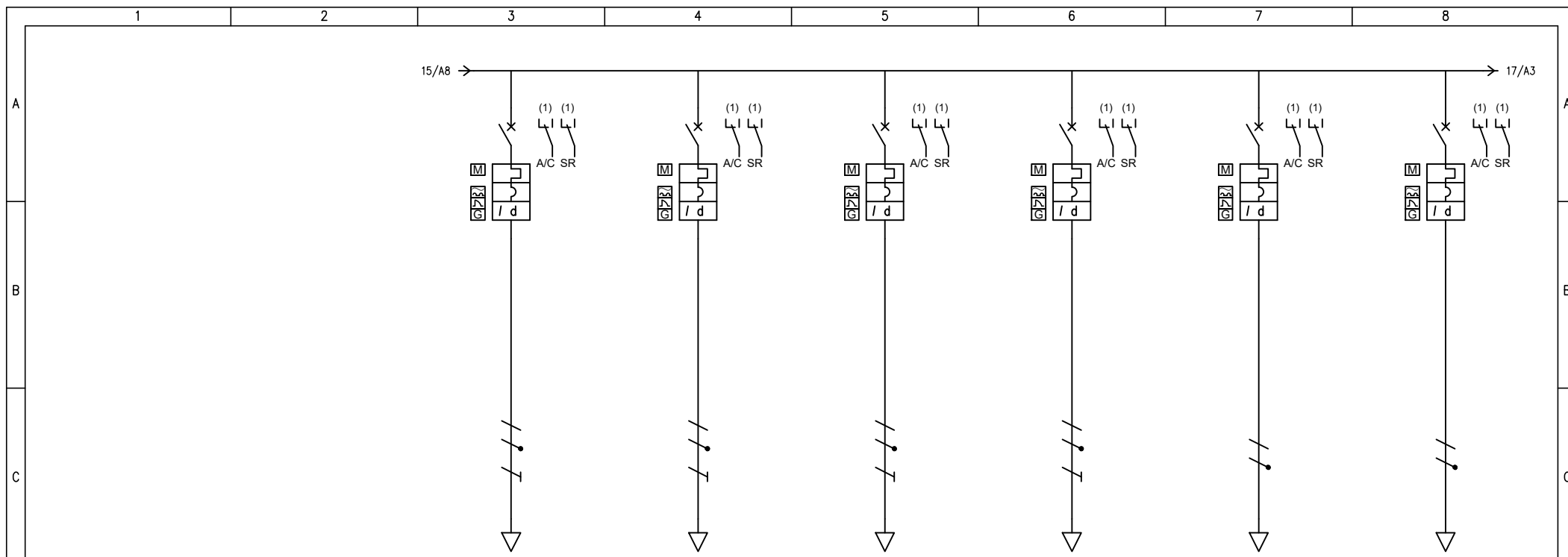

UTENZA	DENOMINAZIONE		ATRIO - ZONA ACCESSI EST/OVEST ZE - ILL. SIC. E US (1° CIRC.)		ATRIO - ZONA ACCESSI EST/OVEST ZE - ILL. SIC. E US (2° CIRC.)		ATRIO - SCALE VERSO 1° MEZZ. ZF - ILL. SIC. (1° CIRC.)		ATRIO - SCALE VERSO 1° MEZZ. ZF - ILL. SIC. (2° CIRC.)		RISERVA		RISERVA		
	SIGLA		QLS_LS.P47		QLS_LS.P48		QLS_LS.P49		QLS_LS.P50		QLS_LS.P51		QLS_LS.P52		
	TIPO		TN-S/L3-N		TN-S/L2-N		TN-S/L2-N		TN-S/L1-N		TN-S/L2-N		TN-S/L2-N		
	POTENZA	kW	lb	A	0.45	2.16	0.427	2.05	0.306	1.47	0.306	1.47			
COEF. CONTEMP.	COS φ			1	0.9	1	0.9	1	0.9	1	0.9	1	0.9		
INTERRUTTORE O SEZIONATORE	COSTRUTTORE		SCHNEIDER ELECTRIC		SCHNEIDER ELECTRIC		SCHNEIDER ELECTRIC		SCHNEIDER ELECTRIC		SCHNEIDER ELECTRIC		SCHNEIDER ELECTRIC		
	TIPO		iC60N-C - 10A+Vigi iC60 A 0,03 A		iC60N-C - 10A+Vigi iC60 A 0,03 A		iC60N-C - 10A+Vigi iC60 A 0,03 A		iC60N-C - 10A+Vigi iC60 A 0,03 A		iC60N-C - 10A+Vigi iC60 A 0,03 A		iC60N-C - 10A+Vigi iC60 A 0,03 A		
	N.POLI	In	A	2	10	2	10	2	10	2	10	2	10		
	lth	A	Idn	A	10	0.03	10	0.03	10	0.03	10	0.03	10	0.03	
Im (o curva)	A	Pdi	kA	100	20	100	20	100	20	100	20	100	20		
FUSIBILE	TIPO														
	CALIBRO		A												
CONTATTORE	TIPO														
	In	A	Pn	kW											
RELE' TERMICO	TIPO														
	TARATURA		A												
LINEA DI POTENZA	TIPO CAVO		FTG18OM16 0,6/1 kV		FTG18OM16 0,6/1 kV		FTG18OM16 0,6/1 kV		FTG18OM16 0,6/1 kV						
	FORMAZIONE		3G2.5		3G2.5		3G2.5		3G2.5						
	LUNGHEZZA		m		125		125		85		85				
	Iz		A		19.8		19.8		19.8		19.8				
	C.d.T. a lb	%	C.d.T. totale a lb	%	1.76	1.94	1.67	1.86	0.812	0.998	0.812	0.997	0.186	0.186	
	Zk	mΩ	Zs	mΩ	2063.3	2090.9	2063.3	2090.9	1427.7	1455.3	1427.7	1455.3	78.2	106.4	78.2
IkV max a valle	kA	Ik1 fase/terra	kA	0.123	0.121	0.123	0.121	0.178	0.175	0.178	0.175	3.25	2.39	3.25	2.39
NUMERAZIONE MORSETTIERA															

F	Committente		MINISTERO DELLE INFRASTRUTTURE E DELLA MOBILITA' SOSTENIBILI - STRUTTURA TECNICA DI MISSIONE COMUNE DI TORINO				Oggetto				METROPOLITANA AUTOMATICA DI TORINO LINEA 2-TRATTA POLITECNICO-REBAUDENGO PROGETTAZIONE DEFINITIVA				Progettista				INFRASTRUTTURE TO S.r.l. INFRASTRUTTURE TO S.r.l. Corso Novara, 96 - 10152 Torino Tel. +39 011 5592711 e-mail: infrato@infrato.it				Titolo				STAZIONE PASTRENGO QUADRO LUCI DI SICUREZZA QLS - SCHEMA UNIFILARE			
																									Foglio		16 di 24			
																									Segue		12			

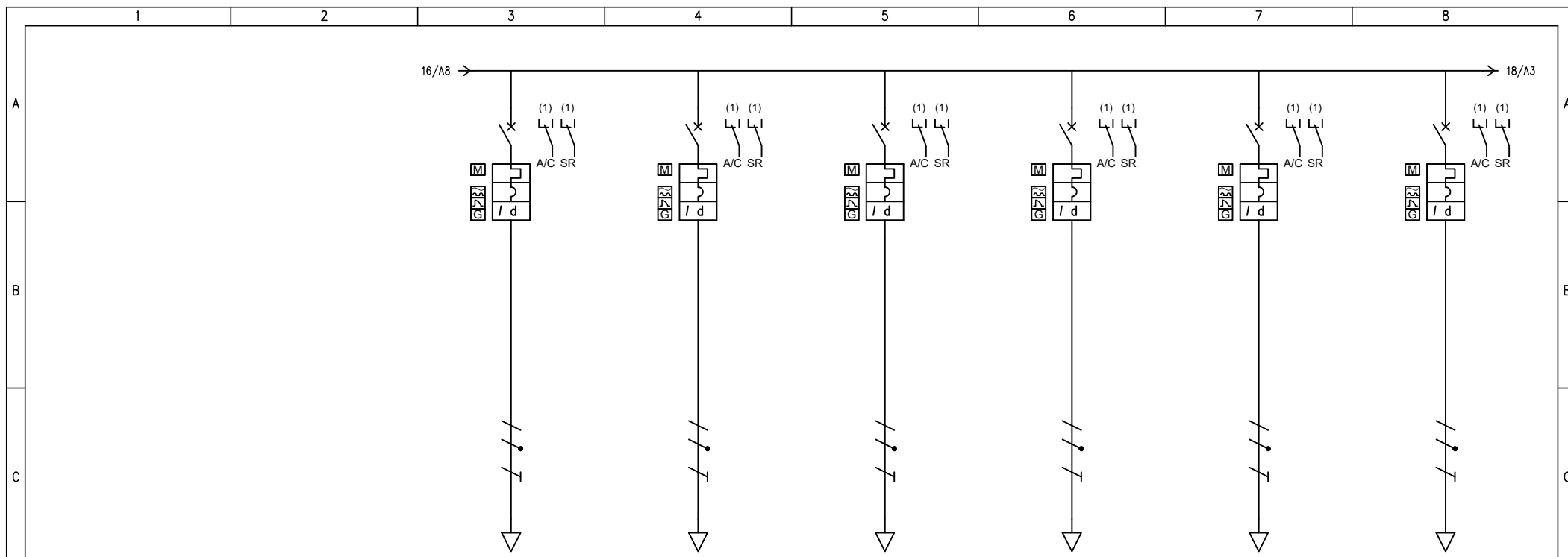

UTENZA	DENOMINAZIONE		ATRIO - LOC TEC/VVF ZG - ILL. SIC.		1° MEZZ - SCALE SUD 2° MEZZ ZH - ILL. SIC. (1° CIRC.) E US		1° MEZZ - SCALE SUD 2° MEZZ ZH - ILL. SIC. (2° CIRC.)		1° MEZZ - SCALE NORD 2° MEZZ ZI - ILL. SIC. (1° CIRC.) E US		1° MEZZ - SCALE NORD 2° MEZZ ZI - ILL. SIC. (2° CIRC.)		2° MEZZ - SCALE SUD BANCHINA ZL - ILL. SIC. (1° CIRC.) E US			
	SIGLA		QLS_LS.P53		QLS_LS.P54		QLS_LS.P55		QLS_LS.P56		QLS_LS.P57		QLS_LS.P58			
TIPO		TN-S/L1-N		TN-S/L1-N		TN-S/L2-N		TN-S/L3-N		TN-S/L3-N		TN-S/L3-N				
POTENZA	kW	lb	A	0.245	1.18	0.264	1.27	0.251	1.21	0.307	1.48	0.26	1.25	0.207	0.996	
COEF. CONTEMP.	COS φ	1	0.9	1	0.9	1	0.9	1	0.9	1	0.9	1	0.9	1	0.9	
INTERRUTTORE O SEZIONATORE	COSTRUTTORE		SCHNEIDER ELECTRIC		SCHNEIDER ELECTRIC		SCHNEIDER ELECTRIC		SCHNEIDER ELECTRIC		SCHNEIDER ELECTRIC		SCHNEIDER ELECTRIC			
	TIPO		iC60N-C - 10A+Vigi iC60 A 0,03 A		iC60N-C - 10A+Vigi iC60 A 0,03 A		iC60N-C - 10A+Vigi iC60 A 0,03 A		iC60N-C - 10A+Vigi iC60 A 0,03 A		iC60N-C - 10A+Vigi iC60 A 0,03 A		iC60N-C - 10A+Vigi iC60 A 0,03 A			
	N.POLI	In	A	2	10	2	10	2	10	2	10	2	10	2	10	
	lth	A	Idn	A	10	0.03	10	0.03	10	0.03	10	0.03	10	0.03	10	0.03
Im (o curva)	A	Pdi	kA	100	20	100	20	100	20	100	20	100	20	100	20	
FUSIBILE	TIPO															
	CALIBRO		A													
CONTATTORE	TIPO															
	In	A	Pn	kW												
RELE' TERMICO	TIPO															
	TARATURA		A													
LINEA DI POTENZA	TIPO CAVO		FTG18OM16 0,6/1 kV		FTG18OM16 0,6/1 kV		FTG18OM16 0,6/1 kV		FTG18OM16 0,6/1 kV		FTG18OM16 0,6/1 kV		FTG18OM16 0,6/1 kV			
	FORMAZIONE		3G2.5		3G2.5		3G2.5		3G2.5		3G2.5		3G2.5			
	LUNGHEZZA		m	70	105	105	80	80	120							
	lz		A	19.8	19.8	19.8	19.8	19.8								
	C.d.T. a lb	%	C.d.T. totale a lb	%	0.535	0.72	0.865	1.05	0.822	1.01	0.766	0.951	0.649	0.833	0.775	0.959
	Zk	mΩ	Zs	mΩ	1189.3	1217	1745.5	1773.1	1745.5	1773.1	1348.2	1375.9	1348.2	1375.9	1983.8	2011.5
IkV max a valle	kA	Ik1 fase/terra	kA	0.214	0.209	0.146	0.143	0.146	0.143	0.188	0.185	0.188	0.185	0.128	0.126	
NUMERAZIONE MORSETTIERA																

F	Committente MINISTERO DELLE INFRASTRUTTURE E DELLA MOBILITA' SOSTENIBILI - STRUTTURA TECNICA DI MISSIONE COMUNE DI TORINO		Oggetto METROPOLITANA AUTOMATICA DI TORINO LINEA 2-TRATTA POLITECNICO-REBAUDENGO PROGETTAZIONE DEFINITIVA		Progettista INFRASTRUTTURE.TO S.r.l. Corso Novara, 96 - 10152 Torino Tel. +39 011 5592711 e-mail: infrato@infrato.it		Titolo STAZIONE PASTRENGO QUADRO LUCI DI SICUREZZA QLS - SCHEMA UNIFILARE		Foglio 17 di 24		Segue 12	
	1	2	3	4	5	6	7	8				

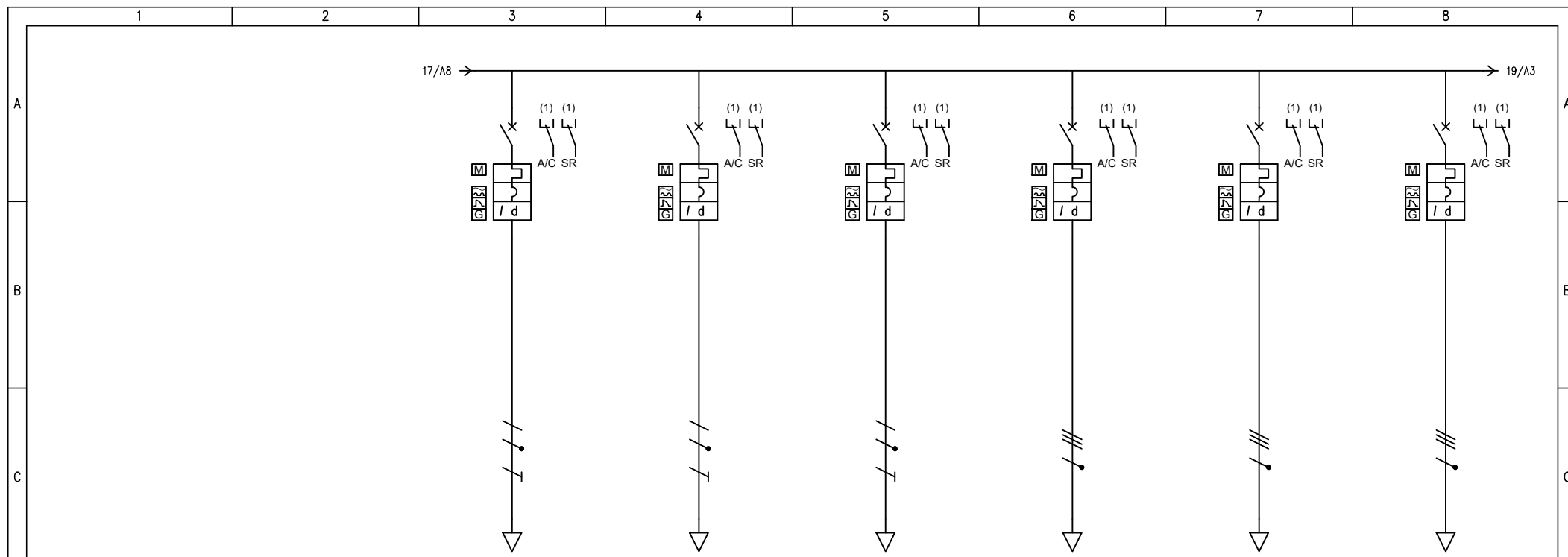

UTENZA	DENOMINAZIONE		2° MEZZ - SCALE SUD BANCHINA ZL - ILL. SIC. (2° CIRC.)		2° MEZZ - SCALE NORD BANCHINA ZM - ILL. SIC. (1° CIRC.) E US		2° MEZZ - SCALE NORD BANCHINA ZM - ILL. SIC. (2° CIRC.)		GALLERIA - VIA 1 - VERSO SPN ZD - ILL. SIC. (1° CIRC.)		GALLERIA - VIA 1 - VERSO SPN ZD - ILL. SIC. (2° CIRC.)		GALLERIA - VIA 1 - VERSO SPO ZE - ILL. SIC. (1° CIRC.)			
	SIGLA	QLS_LS.P59		QLS_LS.P60		QLS_LS.P61		QLS_LS.P62		QLS_LS.P63		QLS_LS.P64				
TIPO	TN-S/L1-N		TN-S/L1-N		TN-S/L2-N		TT		TT		TT					
POTENZA kW	lb	A	0.205	0.986	0.207	0.996	0.205	0.986	1.43	2.29	1.43	2.29	1.43	2.29		
COEF. CONTEMP.	COS φ		1	0.9	1	0.9	1	0.9	1	0.9	1	0.9	1	0.9		
INTERRUTTORE O SEZIONATORE	COSTRUTTORE		SCHNEIDER ELECTRIC		SCHNEIDER ELECTRIC		SCHNEIDER ELECTRIC		SCHNEIDER ELECTRIC		SCHNEIDER ELECTRIC		SCHNEIDER ELECTRIC			
	TIPO		iC60N-C - 10A+Vigi iC60 A 0,03 A		iC60N-C - 10A+Vigi iC60 A 0,03 A		iC60N-C - 10A+Vigi iC60 A 0,03 A		iC60N-C - 10A+Vigi iC60 A 0,03 A		iC60N-C - 10A+Vigi iC60 A 0,03 A		iC60N-C - 10A+Vigi iC60 A 0,03 A			
	N.POLI	In	A	2	10	2	10	2	10	4	10	4	10	4	10	
	I <sub>th</sub>	A	I <sub>dn</sub>	A	10	0.03	10	0.03	10	0.03	10	0.03	10	0.03	10	0.03
I <sub>m</sub> (o curva)	A	P <sub>di</sub>	kA	100	20	100	20	100	20	100	10	100	10	100	10	
FUSIBILE	TIPO															
	CALIBRO		A													
CONTATTORE	TIPO															
	In	A	P <sub>n</sub>	kW												
RELE' TERMICO	TIPO															
	TARATURA		A													
LINEA DI POTENZA	TIPO CAVO		FTG180M16 0,6/1 kV		FTG180M16 0,6/1 kV		FTG180M16 0,6/1 kV		FTG180M16 0,6/1 kV		FTG180M16 0,6/1 kV		FTG180M16 0,6/1 kV			
	FORMAZIONE		3G2.5		3G2.5		3G2.5		4x6		4x6		4x6			
	LUNGHEZZA		m		120		55		55		510		510		510	
	I <sub>z</sub>		A		19.8		19.8		19.8		31.2		31.2		31.2	
	C.d.T. a lb	%	C.d.T. totale a lb	%	0.767	0.953	0.355	0.54	0.351	0.537	1.58	1.74	1.58	1.74	1.58	1.74
	Z <sub>k</sub>	mΩ	Z <sub>s</sub>	mΩ	1983.8	2011.5	951	978.7	951	978.7	1711.3		1711.3		1711.3	
I <sub>kv</sub> max a valle	kA	I <sub>k1</sub> fase/terra	kA	0.128	0.126	0.267	0.26	0.267	0.26	0.148		0.148		0.148		
NUMERAZIONE MORSETTIERA																

F	Committente MINISTERO DELLE INFRASTRUTTURE E DELLA MOBILITA' SOSTENIBILI - STRUTTURA TECNICA DI MISSIONE COMUNE DI TORINO		Oggetto METROPOLITANA AUTOMATICA DI TORINO LINEA 2-TRATTA POLITECNICO-REBAUDENGO PROGETTAZIONE DEFINITIVA				Progettista INFRASTRUTTURE.PASTRENGO.IT S.r.l. Corso Novara, 96 - 10152 Torino Tel. +39 011 5592711 e-mail: infrato@infrato.it			Titolo STAZIONE PASTRENGO QUADRO LUCI DI SICUREZZA QLS - SCHEMA UNIFILARE			Foglio 18 di 24	
													Segue 12	



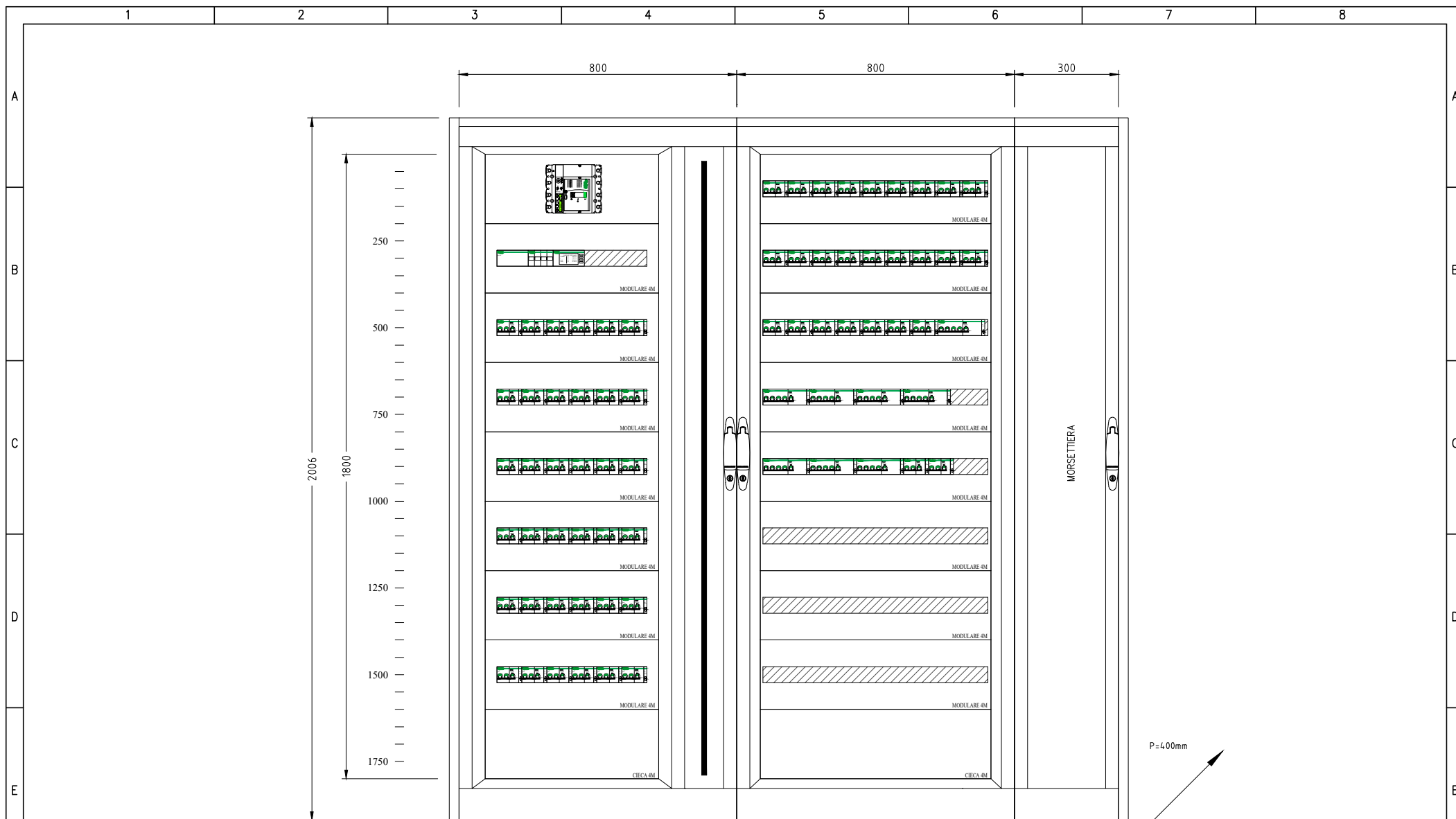









































**NOTA:**  
 - IL FRONTE QUADRO RAPPRESENTATO NEL PRESENTE DOCUMENTO È DA RITENERSI INDICATIVO NELLE DIMENSIONI E NELLA DISPOSIZIONE DELLE APPARECCHIATURE PRINCIPALI. LO SPAZIO PER LE ALTRE APPARECCHIATURE AUSILIARIE (PROTEZIONI, STRUMENTAZIONI DI MISURA, ECC...), POTRÀ ESSERE RICAVATO SU PANNELLI FRONTALI O VANI INTERNI. LA STRUTTURA E LE DIMENSIONI DEFINITIVE DEL QUADRO, NONCHÉ LA DISPOSIZIONE DELLE APPARECCHIATURE DOVRANNO ESSERE SOTTOPOSTE AD APPROVAZIONE DELLA D.L. E DELLA COMMITTENZA PRIMA DELLA REALIZZAZIONE DEL QUADRO STESSO.

2006  
 400  
 1950  
 Quote espresse  
 in millimetri

























F Committente MINISTERO DELLE INFRASTRUTTURE E DELLA MOBILITA' SOSTENIBILI - STRUTTURA TECNICA DI MISSIONE COMUNE DI TORINO	Oggetto METROPOLITANA AUTOMATICA DI TORINO LINEA 2-TRATTA POLITECNICO-REBAUDENGO PROGETTAZIONE DEFINITIVA	Progettista INFRASTRASPORTI.TO S.r.l. Corso Novara, 96 - 10152 Torino Tel. +39 011 5592711 e-mail: infrato@infrato.it	Titolo STAZIONE PASTRENGO QUADRO LUCI DI SICUREZZA QLS - SCHEMA UNIFILARE	F Foglio 20 di 24 Segue 14
---	--	--	--	----------------------------------



	1	2	3	4	5	6	7	8
A		INTERRUTTORE (DI POTENZA)		RELÈ DI PROTEZIONE CON INDICAZIONE DELLE FUNZIONI ABILITATE SECONDO CODICI ANSI	   	INDICAZIONE TIPO INTERRUTTORE: (M) MODULARE (S) SCATOLATO (A) APERTO (M+) MODULARE AD ALTE PRESTAZIONI (NEL CASO DI INTERRUTTORE, DOTATO DI POTERE DI INTERRUZIONE MAGGIORATO E CON CARATTERISTICHE TALI DA CONSENTIRE IL RAGGIUNGIMENTO DI UN MAGGIOR LIMITE DI SELETTIVITÀ CON GLI INTERRUTTORI A VALLE)		
		INTERRUTTORE DI MANOVRA CON FUSIBILE INCORPORATO		RELÈ TERMICO				
B		INTERRUTTORE DI POTENZA AD APERTURA AUTOMATICA		RELÈ MAGNETICO	  		LAMPADA DI SEGNALE LAMPEGGIANTE	
		INTERRUTTORE DI POTENZA AD APERTURA AUTOMATICA, TERMICO		RELÈ A CORRENTE DIFFERENZIALE			LAMPADA A CROCE DI SEGNALE STATO INTERRUTTORE	
C		INTERRUTTORE DI POTENZA AD APERTURA AUTOMATICA, MAGNETICO		RELÈ DI MASSIMA CORRENTE (LUNGO RITARDO)	  		DIODO	
		INTERRUTTORE DI POTENZA AD APERTURA AUTOMATICA, MAGNETOTERMICO		RELÈ DI MASSIMA CORRENTE (CORTO RITARDO)			DIODO EMETTITORE DI LUCE (LED)	
D		INTERRUTTORE DI POTENZA AD APERTURA AUTOMATICA, MAGNETOTERMICO DIFFERENZIALE		RELÈ DI GUASTO A TERRA	  		BOBINA DI COMANDO (SIMBOLO GENERALE)	
		INTERRUTTORE DI POTENZA AD APERTURA AUTOMATICA, FUNZIONANTE PER CORRENTE DIFFERENZIALE		SGANCIATORE DI PROTEZIONE ELETTRONICO CON UNITA' DI MISURA E DIALOGO			BOBINA DI COMANDO (BA O YO) DI APERTURA (BC O YC) DI CHIUSURA (YU0) A MANCANZA TENSIONE	
E		INTERRUTTORE PER PROTEZIONE MOTORI (SALVAMOTORE)	 	COM: MODULO DI INTERFACCIA PER SISTEMA DI SUPERVISIONE SEL: MODULO DI SELETTIVITA' LOGICA	  		BOBINA DI COMANDO DI UN RELE' CON RITARDO ALLA RICADUTA	
		DISPOSITIVO AUSILIARIO DI RIARMO AUTOMATICO	  	CONTATTI AUSILIARI PER DISPOSITIVI: (I/E) INSERITO/ESTRATTO (A/C) APERTO/CHIUSO (SR) SCATTATO RELÈ (M) STATO MOLLE			LAMPADA: (RD) ROSSO (GN) VERDE (YE) GIALLO (BL) BLU (WH) BIANCO (OG) ARANCIONE	BOBINA DI COMANDO DI UN RELE' CON RITARDO ALL'ATTRAZIONE
		RELE' DI CONTROLLO ISOLAMENTO (POLO A TERRA)						BOBINA DI COMANDO DI UN RELE' AD IMPULSI
F	Committente MINISTERO DELLE INFRASTRUTTURE E DELLA MOBILITA' SOSTENIBILI - STRUTTURA TECNICA DI MISSIONE COMUNE DI TORINO		Oggetto METROPOLITANA AUTOMATICA DI TORINO LINEA 2-TRATTA POLITECNICO-REBAUDENGO PROGETTAZIONE DEFINITIVA	Progettista INFRASTRUTTURE.TO S.r.l. Corso Novara, 96 - 10152 Torino Tel. +39 011 5592711 e-mail: infrato@infrato.it	Titolo STAZIONE PASTRENGO QUADRO LUCI DI SICUREZZA QLS - SCHEMA UNIFILARE	Foglio 22 di 24 Segue 16		

	1	2	3	4	5	6	7	8
A		CONTATTO DI CHIUSURA (APERTO A RIPOSO)		MOVIMENTO RITARDATO		SELETTORE A PIÙ POSIZIONI	 x  x	STRUMENTO REGISTRATORE (ADIREZIONALE O DIREZIONALE) (X=GRANDEZZA MISURATA, ES. KWh POTENZE ATTIVA)
		CONTATTO DI APERTURA (CHIUSO A RIPOSO)		COMANDO MECCANICO MANUALE		OROLOGIO SEGNO GRAFICO GENERALE		
B		CONTATTO DI SCAMBIO CON INTERRUZIONE MOMENTANEA		COMANDO A PULSANTE		CREPUSCOLARE		STRUMENTO INDICATORE (X=GRANDEZZA MISURATA, ES. V TENSIONE)
		CONTATTO A DUE VIE A TRE POSIZIONI, CON POSIZIONE CENTRALE DI APERTURA		COMANDO CON TIRANTE		SENSORE DI PRESSIONE A SERVIZIO DELLA CELLA (X) DELLO SCOMPARTO (N)		STRUMENTO DI MISURA (MULTIMETRO O ALTRO DISPOSITIVO)
C		CONTATTO DI POSIZIONE DI CHIUSURA (FINE CORSA)		COMANDO ROTATIVO		BATTERIA DI ACCUMULATORI O DI PILE		CONTAORE
		CONTATTO DI POSIZIONE DI APERTURA (FINE CORSA)		COMANDO DI EMERGENZA CON PULSANTE A FUNGO		DIVISORE CAPACITIVO PER SEGNALAZIONE PRESENZA TENSIONE		TRASFORMATORE DI CORRENTE "TA"
D		CONTATTO SENSIBILE ALLA TEMPERATURA		COMANDO A CHIAVE		MOTORE PER COMANDO INTERRUPTORE		TRASFORMATORE DI CORRENTE A 2 AVVOLGIMENTI SECONDARI, CIASCUNO SU PROPRIO CIRCUITO MAGNETICO
		CONTATTO DI RELE' TERMICO		COMANDO A CAMMA		BLOCCO A CHIAVE: (1) GENERIC (2) CON INDICAZIONE CHIAVE LIBERA A DISPOSITIVO APERTO/ESTRATTO (3) CON INDICAZIONE CHIAVE LIBERA A DISPOSITIVO CHIUSO		TRASFORMATORE DI CORRENTE A 2 AVVOLGIMENTI SECONDARI, SU CIRCUITO MAGNETICO COMUNE
	COMMUTATORE A DUE VIE A TRE POSIZIONI, CON POSIZIONE CENTRALE DI APERTURA		COMANDO DA DISPOSITIVO ELETTROMAGNETICO				TRASFORMATORE DI CORRENTE TOROIDALE	
E				COMANDO DA DISPOSITIVO TERMICO		DISPOSITIVO DI MANOVRA E COMANDO DI TIPO ESTRAIBILE		CARRELLO DI MESSA A TERRA SBARRE MT SENZA POTERE DI CHIUSURA
						DISPOSITIVO DI MANOVRA E COMANDO DI TIPO RIMOVIBILE		
						INTERBLOCCO MECCANICO FRA DISPOSITIVI (SALVO DIVERSA INDICAZIONE)		
F	Committente MINISTERO DELLE INFRASTRUTTURE E DELLA MOBILITA' SOSTENIBILI - STRUTTURA TECNICA DI MISSIONE COMUNE DI TORINO		Oggetto METROPOLITANA AUTOMATICA DI TORINO LINEA 2-TRATTA POLITECNICO-REBAUDENGO PROGETTAZIONE DEFINITIVA		Progettista INFRASTRASPORTI.TO S.r.l. Corso Novara, 96 - 10152 Torino Tel. +39 011 5592711 e-mail: infrato@infrato.it		Titolo STAZIONE PASTRENGO QUADRO LUCI DI SICUREZZA QLS - SCHEMA UNIFILARE	
							Foglio	23 di 24
							Segue	17



	1	2	3	4	5	6	7	8
A		TRASFORMATORE SEGNO GRAFICO GENERALE		CONVERTITORE DI POTENZA SEGNO GRAFICO GENERALE				
		TRASFORMATORE A DUE AVVOLGIMENTI CON SCHERMO-TRASFORMATORE D'ISOLAMENTO		RADDRIZZATORE				
B		TRASFORMATORE CON PRESA CENTRALE SU UN'AVVOLGIMENTO		CONVERTITORE DI CORRENTE CONTINUA IN ALTERNATA (INVERTER)				
		TRASFORMATORE TRIFASE COLLEGAMENTO STELLA TRIANGOLO		COMMUTATORE STATICO				
		TRASFORMATORE DI SICUREZZA		GRUPPO DI CONTINUITÀ ASSOLUTA (UPS)				
C		AUTOTRASFORMATORE		AVVIATORE (SIMBOLO GENERALE)				
		AVVOLGIMENTO TRIFASE A TRIANGOLO		AVVIATORE A GRADINI				
		AVVOLGIMENTO TRIFASE A TRIANGOLO APERTO		AVVIATORE CON REGOLAZIONE (V: TENSIONE, F: FREQUENZA) SOFT STARTER				
D		AVVOLGIMENTO TRIFASE A STELLA		AVVIATORE DI TIPO DIRETTO CON CONTATTORE				
		AVVOLGIMENTO TRIFASE A STELLA CON NEUTRO ACCESSIBILE DALL'ESTERNO		AVVIATORE STELLA TRIANGOLO				
E		AVVOLGIMENTO TRIFASE A ZIG-ZAG		AVVIATORE MEDIANTE AUTOTRASFORMATORE				
		MACCHINA ROTANTE O SISTEMA CON MACCHINA ROTANTE: (G) GENERATORE (M) MOTORE		AVVIATORE PER MOTORE IN C.C.				

F	Committente MINISTERO DELLE INFRASTRUTTURE E DELLA MOBILITA' SOSTENIBILI - STRUTTURA TECNICA DI MISSIONE COMUNE DI TORINO		Oggetto METROPOLITANA AUTOMATICA DI TORINO LINEA 2-TRATTA POLITECNICO-REBAUDENGO PROGETTAZIONE DEFINITIVA		Progettista INFRASTRUTTURE.TO S.r.l. Corso Novara, 96 - 10152 Torino Tel. +39 011 5592711 e-mail: infrato@infrato.it		Titolo STAZIONE PASTRENGO QUADRO LUCI DI SICUREZZA QLS - SCHEMA UNIFILARE		F
							Foglio 24 di 24 Segue		
	1	2	3	4	5	6	7	8	